

**Čtečka paměťových karet pouze
pro Hi-MD walkman**

**Čítačka pamäťových kariet určená
len pre Hi-MD Walkman**

**Czytnik kart pamięci
(tylko do odtwarzaczy Hi-MD Walkman)**

**Memóriakártya olvasó
(csak Hi-MD Walkman-hez)**

Návod k obsluze

CZ

Návod na použitie

SK

Instrukcja obsługi

PL

Kezelési útmutató

HU

MCMD-R1

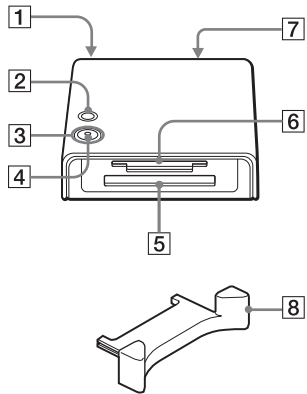
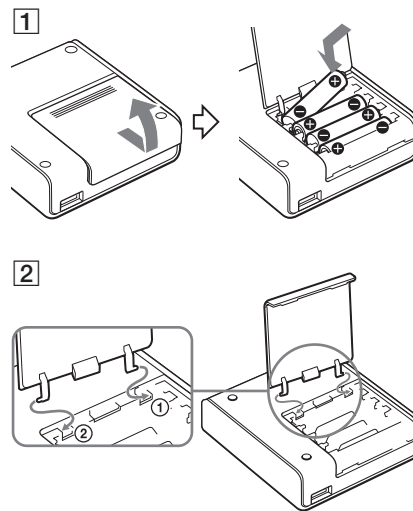
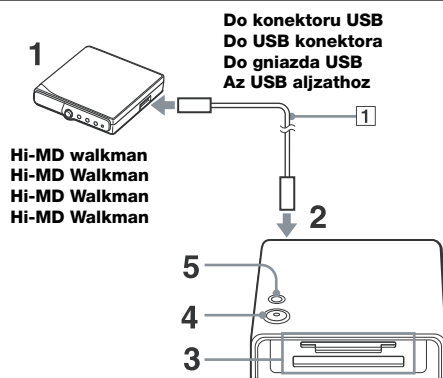
A**B****C****D**

**Slot 5-v-1
Slot 5 v 1
Gniazdo „5 w 1”
5 az 1-ben aljzat**

Vložte paměťovou kartu tak, aby byla přední část obrácená nahoru.

Paměťovou kartu vložte čelnou stranou smerom nahor.

Włóż kartę pamięci tak, aby przednia strona znajdowała się u góry.

A memóriakártya elülső oldala felfelé nézzen.

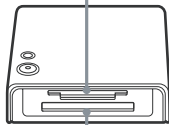
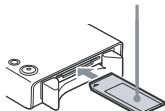

**Slot pro karty Compact flash
Slot pre pamäťové karty typu Compact flash
Gniazdo Compact Flash
Compact Flash aljzat**

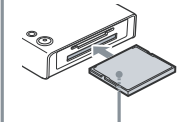

Vložte paměťovou kartu tak, aby byla přední část obrácená dolů.

Paměťovou kartu vložte čelnou stranou smerom nadol.

Włóż kartę pamięci tak, aby przednia strona znajdowała się u dołu.

A memóriakártya elülső oldala lefelé nézzen.

Vigyázat

A tűz és áramütés megelőzése érdekében ne tegye ki a készüléket eső vagy nedvesség hatásának.

A készüléket ne használja szűk térben, mint például könyvespolc vagy beépített szekrény.

A tűz megelőzése érdekében ne takarja le a készülék szellőzőnyílásait újságpapírral, terítővel, függönnyel, stb. Ne helyezzen égő gyertyát a készülékre.

A tűz és áramütés veszélyének megelőzése érdekében ne helyezzen folyadékkal teli edényt, pl. virágvázát a készülékre.

Egyes országok szabályozhatják a készülék áramellátásához használt elemek hulladékként történő elhelyezésének módját. Érdeklődjön a helyi hatóságoknál.

Információ

A FORGALMAZÓ SEMMILYEN KÖRÜLMÉNYEK KÖZÖTT NEM FELELŐS A BÁRMILYEN TERMÉSZETŰ KÖZVETLEN, VÉLETLENSZERŰ VAGY KÖZVETETT KÁRÉRT, VESZTESÉGÉRT VAGY KÖLTSÉGÉRT, MELY A TERMÉK MEGHIBÁSODÁSÁBÓL VAGY HASZNÁLATÁBÓL ERED.

Megjegyzés azok számára, akik az Egyesült Államokban vásárolták a terméket

Információ

A készülék bevizsgálásra került, és teljesítette a B osztályú digitális eszközre vonatkozó követelményeket, az FCC Part 15 előírásoknak megfelelően.

Ezeket az előírásokat úgy tervezték, hogy ésszerű védelmet biztosítsanak a káros zavarok ellen lakóhelyi üzembe helyezés esetén. Ez a berendezés rádiófrekvenciás energiát állít elő, használ, valamint sugároz, és ha nem a megadott módon kerül üzembe helyezésre, akkor káros zavart okozhat a rádiókommunikációban.

Mindezek ellenére nincs arra garancia, hogy a zavar nem fog bekövetkezni egy adott üzembe helyezés esetén. Amennyiben a berendezés káros zavart okoz a rádió vagy televízió adás vételében, melyet a berendezés be- és kikapcsolásával ellenőrizhet, akkor az alábbi intézkedések végrehajtásával próbálja meg megszüntetni a zavart:

- Fordítsa el, vagy helyezze máshova a vevőantennát.
- Növelje a távolságot a berendezés és a vevőkészülék között.
- A berendezést egy másik elektromos hálózathoz tartozó konnektor aljzathoz csatlakoztassa, mint ahova a vevőkészülék csatlakozik.
- Lépjen kapcsolatba a kereskedővel vagy a hivatalos szervizközponttal, és kérjen segítséget.

Figyelmeztetjük, hogy bármely, a kezelési útmutatóban nem ismertetett változtatás vagy módosítás érvényteleníti a készülék használatának jogosságát.

Jellemzők

Az MCMD-R1 egy memóriakártya olvasó, melyet az USB aljzattal rendelkező Hi-MD Walkman készülékekhez fejlesztettünk ki. Két csatlakozóaljzattal rendelkezik, melyek 10 féle memóriakártyát képesek olvasni. Csupán egyetlen gombnyomással átmásolhatja a memóriakártya adatait egy Hi-MD üzemmódban használt lemezre, melyet a megfelelő Hi-MD Walkmanbe helyezett. Ily módon a digitális fényképezőgéppel vagy hasonló eszközzel felvett képatatok lemezen is tárolhatók, személyi számítógép használata nélkül.

A következő memóriakártyák használhatók a memóriakártya olvasóval:

- Memory Stick
- Memory Stick Pro
- Memory Stick Duo (adapterrel)
- Memory Stick PRO Duo (adapterrel)
- SD memóriakártya
- mini SD memóriakártya (adapterrel)
- xD Picture kártya
- Smart Media
- Multimédia kártya
- Compact Flash

- A „WALKMAN” a Sony Corporation bejegyzett védjegye, mely itt a sztereó fejhallgatós készülékeket reprezentálja.

A **WALKMAN** a Sony Corporation védjegye.

- A „Memory Stick”, a „Memory Stick PRO”, a „Memory Stick Duo”, a „Memory Stick PRO Duo” és ezek logói a Sony Corporation védjegye vagy bejegyzett védjegye.
- Bármely más, az ebben az útmutatóban előforduló márkanév a jogtulajdonos védjegye vagy bejegyzett védjegye. A továbbiakban a „TM” és az „®” szimbólumokat nem jelezzük minden előfordulásukkor.

Minőségtanúsítás

A forgalomba hozó tanúsítja, hogy a Sony MCMD-R1 memóriakártya olvasó a BkM-IpM 2/1984. (III. 10.) számú együttes rendeletében előírtak szerint megfelel a következő műszaki jellemzőknek.

Memóriakártya olvasó (csak Hi-MD Walkman-hez)

Csatlakozó	Hi MD Walkman számára kifejlesztett csatlakozó (USB kompatibilis)
Áramellátás	Alkáli elemek (AAA méret, 4 darab)

Méret	Kb. 78,8 × 23,6 × 82,1 mm (szé × ma × mé) (maximális kinyúlások nélkül)
Tömeg	Kb. 93 g (csak a kártyaolvasó)
Üzemi hőmérséklet	+5°C és +35°C között
Az elemek élettartama	Az elemek élettartama a használatban lévő memóriakártya és az elemek típusától függően eltérhet. Sony gyártmányú alkáli elemekkel, 128 MB-os memóriakártya esetén az adatmásolás kb. 20-szor lehetséges.

A memóriakártya olvasó műszaki adatai és megjelenése előzetes bejelentés nélkül megváltozhat.

Biztonsági előírások

A kezelésről

- Ne helyezze a memóriakártya olvasót az alábbi típusú környezetbe:
 - Különösen meleg helyek (60°C-nál melegebb).
 - Közvetlen napfénynek kitéve, vagy fűtőtest közelébe.
 - Nyirkos helyre, mint például a fürdőszoba.
 - Felhúzott ablakú gépkocsiba (különösen nyáron).
 - Poros helyre.
 - Elektromágneses tér közelébe, például mágnes, hangszűrő vagy tv-készülék mellé.
- Ne ejtse le, vagy ütögesse a memóriakártya olvasót. A memóriakártya olvasó meghibásodhat.
- Ügyeljen arra, hogy sem por, sem egyéb szennyeződés ne juthasson a kártyanyílásokba.

A tisztításról

Miután egy vízzel enyhén megnedvesített ruhával letörölte a memóriakártya olvasó házát, törölje át egy száraz ronggyal is. Ne használjon semmilyen súrolószivacsot, súrolószert vagy oldószert, például alkoholt, vagy benzint, mert kárt okozhat a készülék burkolatában. Amennyiben kérdése vagy problémája lenne a memóriakártya olvasóval kapcsolatban, keresse fel a vásárlás helyét.

Részegységek és kezelőszervek (lásd az **A** ábrát)

- 1 A Hi-MD Walkman számára kialakított csatlakozó
- 2 CHECK gomb
- 3 COPY gomb
- 4 Hozzáférésjelző
- 5 Compact Flash nyílás
- 6 Univerzális (5 az 1-ben) nyílás
- 7 Elemtartó fedele
- 8 Memóriakártya-védő

Néhány szó a memóriakártya-védőről

A memóriakártya-védőt gyárilag a Compact Flash nyílásra szereltük.

- Ha a Compact Flash nyílást kívánja használni, vegye le a memóriakártya-védőt.
- Ha az univerzális (5 az 1-ben) nyílást kívánja használni, a memóriakártya védelme érdekében helyezze a memóriakártya-védőt a Compact Flash nyílásra.

Alkáli elemek behelyezése (Lásd a **B-1** ábrát)

- 1 Nyissa ki az elemtartót (OPEN).
- 2 Helyezzen be négy darab AAA méretű alkáli elemet (nem tartozék) a megfelelő ⊕ és ⊖ polaritással.
- 3 Zárja be az elemtartót.

Mikor kell kicserélni az elemeket

Ha az elemek lemerülnek, a hozzáférésjelző gyorsan (0,25 másodpercenkénti felvillanás), piros fénnel villog. Cserélje ki mind a négy elemet.

Megjegyzések



- Ne használjon mangán-alapú szárazelemeket.
- Az elemek élettartama rövidebb lehet a megadottnál az üzemi körülményektől, a környezeti hőmérséklettől és az elemek típusától függően.
- 512 MB-nál több adat másolása esetén használjon új elemeket.

Ha az elemtartó fedele leesik

Az elemtartó fedelét úgy terveztük, hogy nagyobb erőfelfejtés esetén leváljon. Ha az elemtartó fedele leesik, helyezze vissza a **B-2** ábrán látható módon.

Adatmásolás memóriakártyáról Hi-MD üzemmódban használt lemezre* (lásd a ábrát)

* Hi-MD üzemmódban használt lemez alatt az 1 GB-os Hi-MD lemezt, vagy a Hi-MD üzemmódban használt 60/74/80 perces normál lemezt értjük.

- Készítse elő a Hi-MD Walkman-t.
Helyezze be az elemeket, vagy csatlakoztassa a hálózati tápegységet. Helyezzen be egy elegendő kapacitással rendelkező, Hi-MD üzemmódban használt lemezt.
- Csatlakoztassa a memóriakártya olvasót a Hi-MD Walkman-hez.
Használja a mellékelt USB csatlakozóvezetékét, mely a Hi-MD Walkman tartozéka (.
- Helyezzen egy memóriakártyát a kártyanyílásba. (Lásd a  ábrát.)
Az alábbiak szerint ellenőrizze, hogy a memóriakártyát a megfelelő kártyanyílásba helyezte-e. Tolja be ütközésig a memóriakártyát a megfelelő kártyanyílásba úgy, hogy memóriakártya érintkezői a nyílás felé nézzenek.

5 az 1-ben nyílás

A memóriakártya elülső oldala felfelé nézzen.

- Memory Stick
- Memory Stick PRO
- Memory Stick Duo (használgjon adaptert)
- Memory Stick PRO Duo (használgjon adaptert)
- SD memóriakártya
- mini SD memóriakártya (használgjon adaptert)
- xD Picture kártya
- Smart Media kártya
- Multimédia kártya

Compact Flash nyílás

A memóriakártya elülső oldala lefelé nézzen.

- Compact Flash kártya

- Nyomja meg a COPY gombot.
Bekapcsol a memóriakártya olvasó és elkezd a másolást (a hozzáféréssjelző zölden villog).
Ha a másolás rendben befejeződött, a hozzáféréssjelző zölden világít. A másolás befejezése után 10 másodperccel a memóriakártya olvasó automatikusan kikapcsol.
A készülék automatikusan létrehozza az „MCMDxxx” mappát a lemezen, és az adatokat változatlan formában az „MCMDxxx” mappába másolja. Maximum 510 mappa hozható létre.

- Miután a memóriakártya olvasó kikapcsol, nyomja meg a CHECK gombot, és ellenőrizze a másolás eredményét.
Ha a másolás sikeres volt, a hozzáférés jelző zölden világít.
Ha a jelző pirosan világít, ismétlje meg a másolást (olvassa el „A hozzáférés jelzőről” című fejezetet is).

A hozzáférés jelzőről

A hozzáférés jelző utal a memóriakártya olvasó állapotára, és az elemek kapacitására.

Hozzáférés jelző	Állapot	
Zöld színnel	Villog	Adatmásolás folyamatban. Adatellenőrzés.
	Világít	A másolás megfelelően befejeződött.
Piros színnel	Villog (körülbelül 0,25 másodpercenként)	Az elemek lemerültek.
	Villog (körülbelül másodpercenként)	Nincs elég hely a Hi-MD Walkman-be helyezett lemezen.
	Világít	Hiba.

A memóriakártya kivétele

Miután a hozzáféréssjelző kialudt, húzza ki a memóriakártyát az aljzatból.

Az USB vezeték kihúzása

Miután a hozzáféréssjelző kialudt, húzza ki az USB vezetékét.



Megjegyzések

- Másolás közben ne vegye ki a memóriakártyát, és ne húzza ki az USB vezetékét (amíg a hozzáféréssjelző zölden villog).
- Ha a Hi-MD Walkman-be helyezett MD lemezt MD üzemmódban használja, az adatok nem másolhatók a lemezre.
- Ha mindkét kártyanyílásban van memóriakártya, az adatmásolás nem lehetséges.
- Ha a Hi-MD üzemmódban használt lemez tartalmaz egy „MCMD999” nevű mappát, a másolás nem lehetséges.
- A Hi-MD üzemmódban használt lemezen kialakított „MCMDxxx” mappa létrehozási dátuma minden esetben 2004. január 1.
- A memóriakártya olvasót kizárólag Hi-MD Walkman-hez szabad csatlakoztatni, egyéb eszközökhöz (pl. számítógéphez stb.) soha.
- Ne használjon USB elosztót a memóriakártya olvasó és a Hi-MD Walkman között.
- Ha 1 GB-os memóriakártyát használ, és a memóriakártya megtelt, a másolás (a kártya típusától és állapotától függően) nem lehetséges.
- A másolást stabil, rázkódásmentes felületen végezze.
- A memóriakártyát mindig a megfelelő helyzetben kell beilleszteni. Ha nem megfelelő helyzetben illeszti be, a memóriakártya és a memóriakártya olvasó megsérülhet.

Hibaelhárítás

Amennyiben az alábbi ellenőrzések végrehajtása után a probléma továbbra is fennáll, lépjen kapcsolatba a legközelebbi Sony márkaszervizzel.

A másolás nem indul el

- Az elemek lemerültek.
 - ➔ Helyezzen be négy új elemet.
- A csatlakoztatott Hi-MD Walkman-be helyezett lemezen nincs elég szabad kapacitás.
 - ➔ Helyezzen be egy lemezt elegendő szabad kapacitással.
- Nem megfelelően helyezte be az elemeket.
 - ➔ Behelyezésnél ügyeljen a megfelelő  és  polarításra.
- A csatlakoztatott készülék nem Hi-MD Walkman.
 - ➔ Csatlakoztasson egy Hi-MD Walkman-t.
- Az USB vezeték levált.
 - ➔ Csatlakoztassa szorosan az USB vezetékét.
- Nem helyezett be lemezt a Hi-MD Walkman-be.
 - ➔ Helyezzen egy lemezt a Hi-MD Walkman-be.
- A lemez nem Hi-MD üzemmódban használt lemez.
 - ➔ MD üzemmódban használt lemezre nem lehet átmásolni az adatokat. Helyezzen be egy Hi-MD üzemmódban használt lemezt, vagy formázza meg a lemezt Hi-MD üzemmódban a Hi-MD Walkman segítségével.
- A Hi-MD Walkman más műveletet végez.
 - ➔ A másolást akkor kezdje el, amikor a Hi-MD Walkman nem végez semmilyen műveletet.
- A memóriakártya nem olvasható.
 - ➔ Helyezzen be egy olyan memóriakártyát, melyet ez a memóriakártya olvasó támogat.
- Mindkét memóriakártya nyílásban van memóriakártya.
 - ➔ Vegye ki azt a memóriakártyát, melynek adatait nem kívánja átmásolni.
- A memóriakártya érintkezőin idegen anyag, vagy szennyeződés van.
 - ➔ Távolítsa el az idegen anyagot, vagy tisztítsa meg az érintkezőket, majd helyezze be újból a memóriakártyát.

Sikertelen másolás

- Eltávolította a memóriakártyát.
 - ➔ Másolás előtt helyezze a memóriakártyát a megfelelő nyílásba.
- Az USB vezeték levált.
 - ➔ Másolás előtt csatlakoztassa szorosan az USB vezetékét.

A memóriakártyát nem lehet behelyezni

- Nem a megfelelő nyílásba próbálta meg behelyezni a memóriakártyát.
 - ➔ A memóriakártyát az adott típusnak megfelelő nyílásba helyezze (lásd az „Adatmásolás memóriakártyáról Hi-MD üzemmódban használt lemezre” című fejezet 3. lépését).
- A memóriakártyát nem megfelelő helyzetben próbálta meg behelyezni.
 - ➔ A memóriakártyát a megfelelő oldalával felfelé kell behelyezni (lásd az „Adatmásolás memóriakártyáról Hi-MD üzemmódban használt lemezre” című fejezet 3. lépését).

Magyar

Megjegyzések az univerzális (öt az egyben) kártyanyíláshoz

- Mielőtt behelyezné a memóriakártyát az univerzális (öt az egyben) kártyanyílásba, illessze a mellékelt memóriakártya-védőt a Compact Flash kártyanyílásba.
- Tolja be ütőkésség a memóriakártyát az univerzális (öt az egyben) kártyanyílásba úgy, hogy memóriakártya érintkezői a nyílás felé nézzenek. Miután a memóriakártyát ütőkésség betolta az aljzatba, a kártya kiálló része az alábbi ábrán látható módon fog elhelyezkedni a memóriakártya-védőhöz képest.

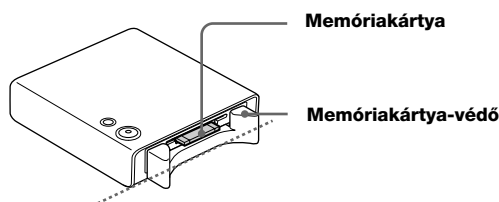

Memóriakártya olvasó kizárólag Hi-MD készülékhez

MCMD-R1 Kezelési útmutató kártya

További részleteket a kezelési útmutatóban olvashat

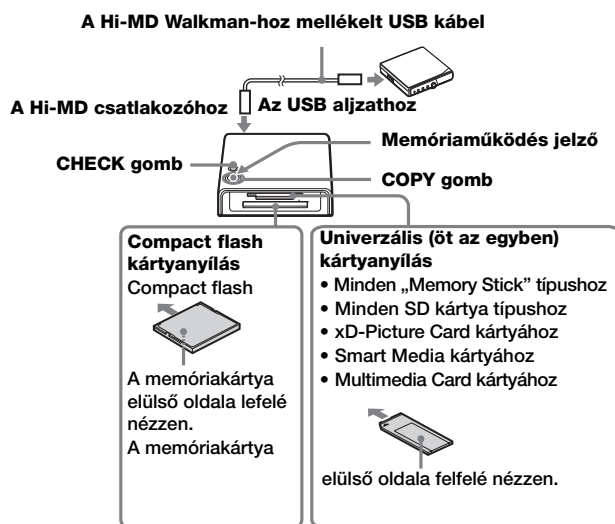

Másolás a memóriakártyáról lemezre Hi-MD üzemmódban

Helyezzen 4 db AAA méretű alkáli elemet a memóriakártya olvasóba.

- Helyezzen egy akkumulátort és egy elegendő szabad kapacitással rendelkező Hi-MD lemezt (1GB-os Hi-MD lemez vagy 60/74/80 perces normál lemez) a Hi-MD Walkman-be.**
- Csatlakoztassa a memóriakártya olvasót a Hi-MD készülékhez.**
- Helyezzen egy memóriakártyát a megfelelő nyílásba.**
- Nyomja meg a COPY gombot.**

A memóriakártya olvasó bekapcsol, és megkezdődik a másolás (a memóriaműködés jelző zölden villog). Amikor a másolás befejeződik, a memóriaműködés jelző zölden világít. A másolás befejezése után 10 másodperccel a memóriakártya olvasó automatikusan kikapcsol.

- Miután a memóriakártya olvasó kikapcsol, nyomja meg a CHECK gombot, és a memóriaműködés jelző alapján ellenőrizze a másolás eredményét.**

Ha a másolás sikeres volt, a memóriaműködés jelző zölden világít (olvassa el a memóriakártya olvasó alján lévő címkét is).

<http://www.sony.net/>
Sony Corporation

Printed in Czech Republic (EU)