

# SONY®

## Skystųjų kristalų televizorius

**Naudojimo instrukcija**

Parengimas

Televizoriaus žiūrėjimas

Papildoma informacija

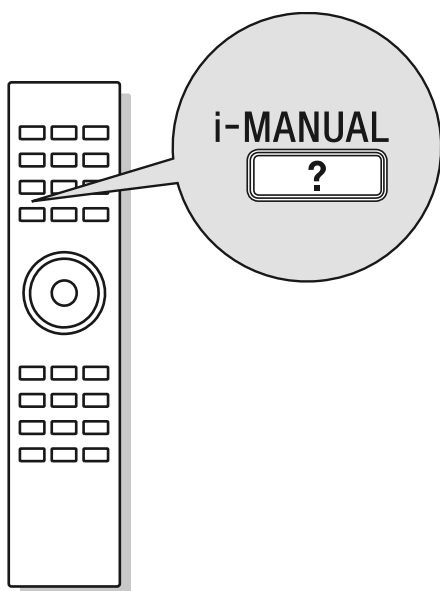

# BRAVIA

KDL-60EX700 / 55EX710 / 52EX700 / 46EX710 / 46EX700 / 40EX710 / 40EX700 / 32EX710  
KDL-32EX700

## Įvadas

Dėkojame jums, kas pasirinkote šį „Sony“ produktą. Prieš naudodamiesi televizoriumi, įdėmiai perskaitykite šią naudojimo instrukcijų knygelę ir išsaugokite ją ateičiai.



- Jei nėra nurodoma kitaip, šios naudojimo instrukcijos iliustracijose yra vaizduojamas KDL-40EX700 serijos televizorius.

## Informacija, susijusi su prekių ženklais

**DVB** yra registruotasis „DVB Project“ prekės ženklas.

HDMI, HDMI ženklelis ir „High-Definition Multimedia Interface“ yra „HDMI Licensing LLC“ prekės ženklai arba Jungtinėse Amerikos Valstijose arba kitose šalyse registruotieji prekės ženklai.

DLNA®, DLNA ženklelis ir DLNA CERTIFIED® yra „Digital Living Network Alliance“ prekės ženklai, paslaugų ženklai ar sertifikavimo ženklai.

DivX® yra „DivX, Inc.“ sukurta vaizdo duomenų suglaudavimo technologija.

DivX, „DivX Certified“ ir atitinkami ženkleliai yra „DivX, Inc.“ prekės ženklai ir yra naudojami pagal licenciją.

APIE DIVX VIDEO: DivX® yra „DivX, Inc.“ sukurtas skaitmeninio vaizdo formatas. Šis produktas - tai oficialus „DivX Certified“ įrenginys, atkuriantis DivX vaizdą. Informacija, susijusi su failų konversavimu į DivX vaizdo failus ir tam reikalinga programinė įranga, pateikta interneto tinklalapyje [www.divx.com](http://www.divx.com).

APIE DIVX VIDEO-ON-DEMAND: kad būtų galima atkurti „DivX Video-on-Demand (VOD)“ medžiagą, šį „DivX Certified“ įrenginį reikia įregistruoti. Norint sugeneruoti registracijos kodą, nustatymų meniu reikia pasirinkti punktą DivX VOD. Užsirašę šį kodą, aplankykite interneto tinklalapį [vod.divx.com](http://vod.divx.com), užbaikite registracijos procesą ir sužinokite daugiau apie DivX VOD.

Pagaminta pagal „Dolby Laboratories“ licenciją. „Dolby“ ir dvigubos D raidės ženklelis yra „Dolby Laboratories“ prekės ženklai.

„BRAVIA“ ir BRAVIA yra „Sony Corporation“ prekės ženklai.

„XMB“ ir „XrossMediaBar“ yra „Sony Corporation“ ir „Sony Computer Entertainment Inc.“ prekės ženklai.

**HDMI**  
HIGH-DEFINITION MULTIMEDIA INTERFACE

**DOLBY**  
DIGITAL

**DLNA**  
CERTIFIED

## SVARBI INFORMACIJA

Televizorių pastačius ant nestabilaus paviršiaus jis gali nuvirsti ir ką nors sužaloti. Beveik visų traumų, ypač vaikams, galima išvengti imantis paprastų priemonių, kaip antai:

- Naudokite tik televizoriaus gamintojo rekomenduojamus staliukus ar stovus.
- Naudokite tik tokius baldus, kurie gali atlaikyti televizoriaus svorį.
- Užtikrinkite, kad televizoriaus kraštas neišlystų iš po baldo ant kurio jis yra pastatytas.
- Draudžiama televizorių pastatyti ant aukšto baldo (pavyzdžiui, spintelės ar knygų spintos) prieš tai tiek baldo, tiek televizoriaus nepritvirtinus prie tinkamo laikiklio.
- Tarp televizoriaus ir staliuko ar baldo ant kurio jis yra pastatytas neturi būti jokio audeklo ar kitų medžiagų.
- Įspėkite vaikus apie pavojus, kurie kyla ropščiantis ant televizoriaus staliuko ir mėginant pasiekti televizorių ar jo valdymo įtaisus.

# Turinys

Priedų patikrinimas .....	3
Nuotolinio valdymo pulto baterijų įdėjimas .....	3

## Parengimas

Stovo pritvirtinimas (išskyrus KDL-60EX700) .....	4
Antenos/kabelio/vaizdo magnetofono prijungimas .....	4
Televizoriaus apsaugojimas nuo apvirtimo .....	5
Kabelių sutvarkymas .....	6
Pirminis nustatymas .....	6
Televizoriaus stovo atjungimas nuo televizoriaus .....	7

## Televizoriaus žiūrėjimas

TV programų žiūrėjimas .....	8
Televizoriaus funkcijų išskvietimas .....	8
Naudojimasis funkcija „i-Manual“ .....	9

## Papildoma informacija

Funkcionavimo sutrikimų paieška .....	10
Techniniai duomenys .....	11
Priedų (sieninio laikiklio) pritvirtinimas .....	13
Saugos informacija .....	16
Perspėjimai .....	17

- Į BRAVIA televizorių yra įdiegta naudojimo instrukcija. Skaitykite skyrelį „Naudojimasis „i-Manual““ (9 psl.).
- Prieš naudodamiesi televizoriumi, perskaitykite skyrelyje „Saugos informacija“ pateiktą informaciją. Šią naudojimo instrukciją išsaugokite ateičiai.

## Priedų patikrinimas

### Elektros (maitinimo) laidas

#### Kabelių laikiklis (1)

(tik HX700 serijos modeliai)

#### Nuotolinio valdymo pultas (1)

#### AAA dydžio baterijos (R3 tipo) (2)

#### Stovas (1)\*<sup>1</sup>

(išskyrus KDL-60EX700 modelį)

#### Stovo tvirtinimo varžtai (M5 x 16) (4)

(išskyrus KDL-60EX700 modelį)

#### Stovo surinkimo varžtai (M5 x 16) (4)

(tik KDL-40/32EX710 ir KDL-40/32EX700 modeliams)

#### Stovo galinis dangtelis\*<sup>2</sup> (1)

\*<sup>1</sup> Nesurinktas išskyrus 60/55/52/46 colių įstrižainės televizorius. Norėdami surinkti stovą, skaitykite pridėdame stovo pritvirtinimo lapelyje pateiktą informaciją.

\*<sup>2</sup> KDL-55/46EX710 ir KDL-60/52/46EX700 modeliuose pritvirtintas prie stovo.

## Nuotolinio valdymo pulto baterijų įdėjimas

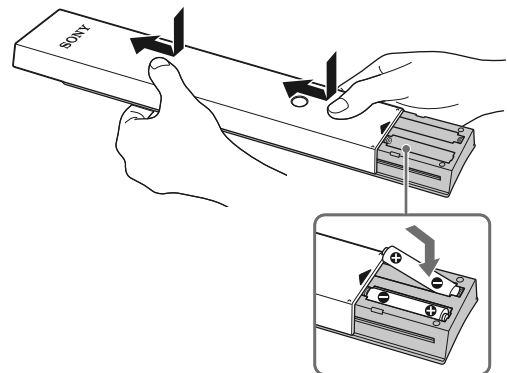

## Stovo pritvirtinimas (išskyrus KDL-60EX700)

- 1 Apie teisingą stovo pritvirtinimą prie tam tikrų modelių televizorių, skaitykite pridedame stovo pritvirtinimo lapelyje.
- 2 Uždėkite televizorių ant stovo.

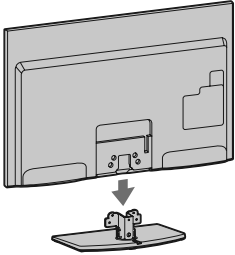

- 3 Vadovaudamiesi rodyklėmis ↑, nurodančiomis varžtų angas, komplektuojamais varžtais pritvirtinkite televizorių prie stovo.

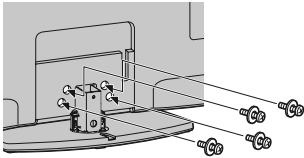

- Jei naudojate elektrinį atsuktuvą, nustatykite apytikriai 15 kgf·cm {1,5 N·m} sukimo momentą.

- 4 Priveržę visus varžtus, prie stovo pritvirtinkite komplektuojamą galinį stovo dangtelį.

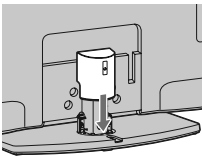

Tik KDL-40/32EX710 ir  
KDL-40/32EX700 modeliai

## Antenos kabelio/vaizdo magnetofono prijungimas

### Antenos kabelio prijungimas

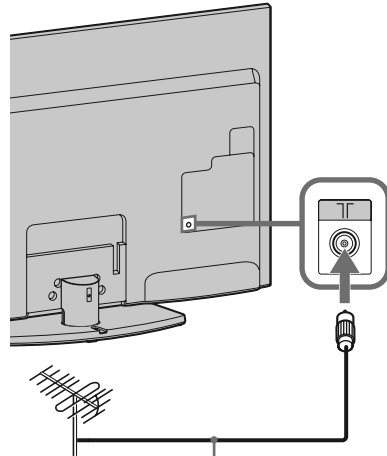

Antenos kabelis  
(nekomplektuojamas)

## Antenos kabelio ir vaizdo magnetofono prijungimas

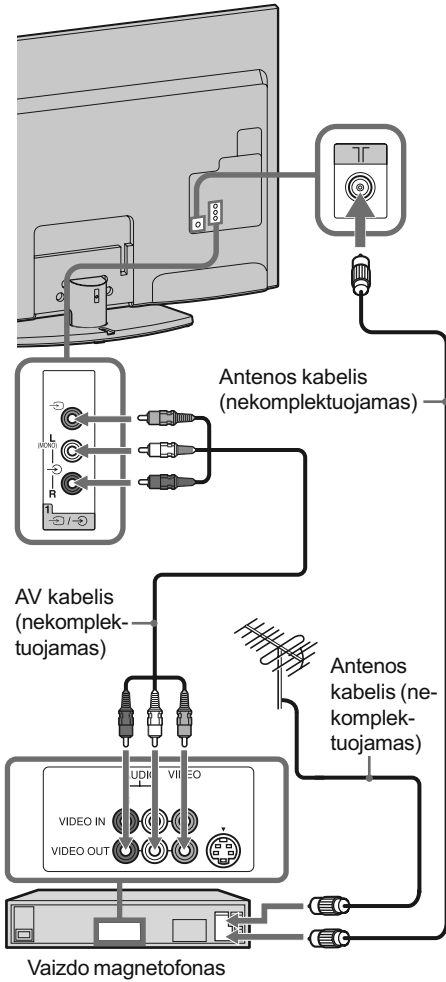

## Televizoriaus apsaugojimas nuo apvirtimo

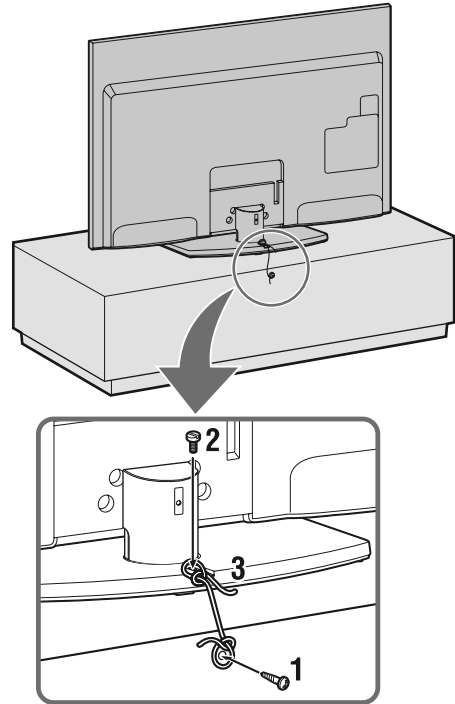

- 1 Į televizoriaus staliuką įsukite varžtą (4 mm skersmens, nekomplektuojamas).
- 2 Į televizoriaus stovo varžto angą įsukite varžtą (M4 x 16, nekomplektuojamas).
- 3 Įsuktus varžtus suriškite stipria virve (nekomplektuojama).



- Televizoriaus apsaugojimui nuo apvirtimo gali būti naudojamas atskirai išsigyjamas „Sony“ tvirtinimo diržo komplektas. Norėdami jį išsigyti, kreipkitės į artimiausią „Sony“ techninės priežiūros centrą. Turėkite užsirašę saviškio televizoriaus modelį.

## Kabelių sutvarkymas



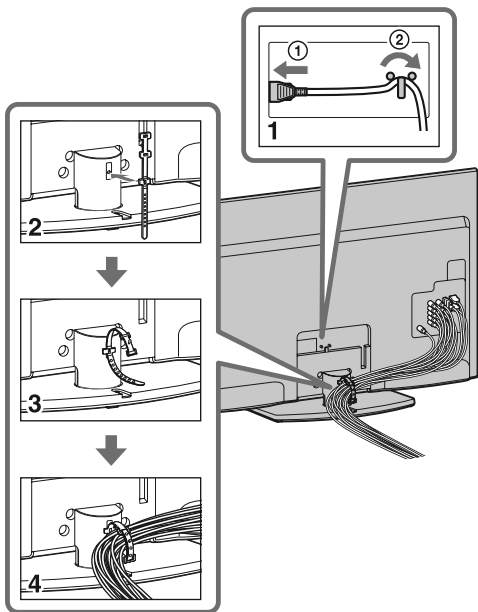

- Norėdami sutvarkyti kabelius, atlikite veiksmus nuo 2-ojo iki 4-ojo.

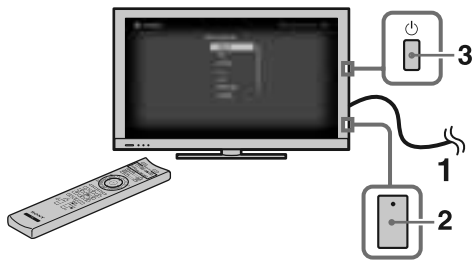

- Elektros (maitinimo) laido nesuriškite į vieną pynę su kitais kabeliais.

## Pirminis nustatymas



- 1 Televizoriaus elektros laido šakutę įjunkite į tinklo lizdą.
- 2 Patikrinkite, ar **ENERGY SAVING SWITCH** jungiklis yra padėtyje „įjungta“ (●).
- 3 Paspausdami  mygtuką, įjunkite televizorių. Televizorių įjungus pirmąjį kartą, ekrane bus atvaizduotas meniu „Language“.







- Pasirinkus „Arabic“ (arabų) ar „Persian“ (persų) kalbą, punktas „i-Manual“ taps neprieinamas (9 psl.).

4



Vadovaukitės ekrane pateikiamomis instrukcijomis.

**Programų išdėstymas pageidaujama tvarka:** pakeičiama analoginių kanalų išdėstymo tvarka.

- 1 Paspausdami , pasirinkite pageidaujamą perkelti kanalą ir paspauskite .
- 2 Paspausdami , kanalui išrinkite naują poziciją ir paspauskite .



- Televizoriaus imtuvą TV kanalams taip pat galima suderinti rankiniu būdu.

## Televizoriaus stovo atjungimas nuo televizoriaus

Iš televizoriaus varžtų angų, kurios yra pažymėtos rodyklėmis ↑, išsukite varžtus.

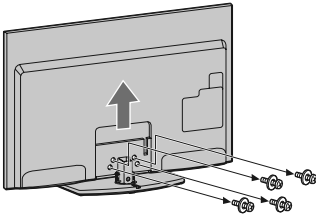

- Televizoriaus stovą leidžiama atjungti tik tada, kai prie televizoriaus prijungiami atitinkami priedai.
- Pernešdami televizoriaus stovą neimkite jo už galinio stovo dangtelio, nes stovas gali iškristi ir jus sužaloti arba sugadinti jūsų turtą.

# Televizoriaus žiūrėjimas

## TV programų žiūrėjimas

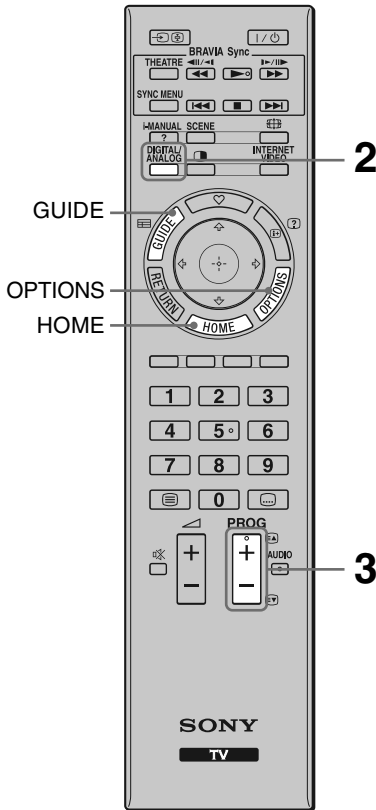

- Pulto skaitmeninis mygtukas **5**, **▶**, **PROG** + ir **AUDIO** mygtukai yra su apčiuopiamu taškeliu. Televizoriaus valdymo metu apčiuopiamu taškeliu naudokitės kaip orientyru.

### 1 Įjunkite televizorių.

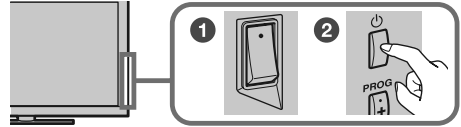

- 1 Patikrinkite, ar **ENERGY SAVING SWITCH** jungiklis yra padėtyje „įjungta“ (●).
- 2 Paspausdami televizoriaus mygtuką, įjunkite televizorių.

### 2 Pasirinkite režimą (jei yra priimami tiek skaitmeninės, tiek analoginės televizijos signalai).



### 3 Pasirinkite TV kanalą.

**PROG**



**Naudojimasis elektroniniu programų vadovu (prieinama tik šalyse/regionuose, kuriuose teikiama ši paslauga)**

Skaitmeninės TV režimu paspausdami **GUIDE** mygtuką, atvaizduokite programų vadovą.



## Televizoriaus funkcijų iškvietimas

### HOME mygtukas

Naudojamas atvaizduoti įvairius valdymo ir nustatymo langus.

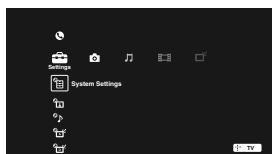

### OPTIONS mygtukas

Naudojamas atvaizduoti patogias funkcijas, kurios gali būti įjungiamas duotuoju momentu.

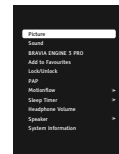



# Naudojimas funkcija „i-Manual“

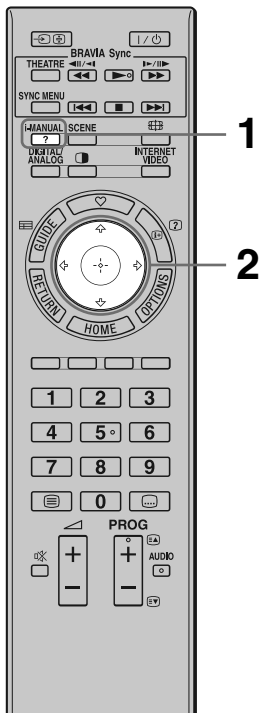

Jūsų BRAVIA televizoriuje yra įdiegta naudojimo instrukcija, kurią galite atvaizduoti televizoriaus ekrane.

Bet kada peržiūrėdami įdiegtos naudojimo instrukcijos turinį, jūs galite surasti patogiausią televizoriaus funkcijas.



- Pasirinkus „Arabic“ (arabų) ar „Persian“ (persų) kalbą, ši funkcija taps neprieinama.

## 1 Paspauskite i-MANUAL mygtuką.

i-MANUAL



## 2 Paspausdami , pasirinkite punktus.

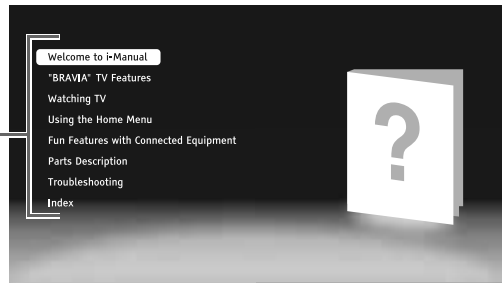
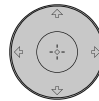

### ■ Punktas „Welcome to i-Manual“

### ■ Punktas „BRAVIA TV Features“

### ■ Punktas „Watching TV“

Pristatomos patogios funkcijos, kaip antai, elektroninis programų vadovas, funkcija „Favourites“ ir pan.

### ■ Punktas „Using the HOME Menu“

Jūsų televizoriaus nuostatų ir pan. pritaikymas vartotojo poreikiams.



- Šioje naudojimo instrukcijoje pavaizduoti vaizdai ir iliustracijos gali skirtis nuo to kas yra atvaizduojama televizoriaus ekrane.

### ■ Punktas „Fun Features with Connected Equipment“

Parodoma kaip prie televizoriaus prijungti papildomą aparatūrą.

### ■ Punktas „Parts Description“

### ■ Punktas „Troubleshooting“

Suraskite iškilusios problemos sprendimo būdus.



### ■ Punktas „Index“

# Funkcionavimo sutrikimų paieška

Patikrinkite, ar  (parengties būsenos) indikatorius blykčioja raudona spalva.



## Kai blykčioja (parengties būsenos) indikatorius

Suveikė savidiagnostikos funkcija.

- 1 Suskaičiuokite kiek kartų sublykčioja  (parengties būsenos) indikatorius tarp dviejų sekundžių trukmės pertraukų.  
Pavyzdžiui, indikatorius sublykčioja tris kartus, tada dvi sekundes neblykčioja, o po to dar tris kartus sublykčioja.
- 2 Paspausdami televizoriaus  mygtuką, jį išjunkite ir ištraukite elektros laido šakutę iš tinklo lizdo. Tada kreipkitės į prekybos atstovą ar „Sony“ serviso centrą ir pasakykite kaip blykčioja indikatorius (sublykčiojimų skaičių).

## Kai neblykčioja (parengties būsenos) indikatorius















- 1 Patikrinkite lentelėje aprašytas galimas televizoriaus funkcionavimo sutrikimo priežastis. (Taip pat skaitykite televizoriuje įdiegtos instrukcijos „i-Manual“ skyrių „Troubleshooting“.)
- 2 Jei problema išlieka, leiskite televizorių apžiūrėti kvalifikuotam specialistui.

Problema	Paaiškinimas/Sprendimo būdas
<b>Vaizdas</b>	
Nėra vaizdo (ekranas tamsus) arba nėra garso.	<ul style="list-style-type: none"><li>• Patikrinkite antenos/kabelio prijungimą.</li><li>• Įjunkite televizorių į elektros tinklą ir paspauskite televizoriaus  mygtuką.</li><li>• Jei  (parengt. būsen.) indikatorius šviečia raudona spalva, paspauskite .</li></ul>
Televizoriaus ekrane atsiranda maži juodi ir/arba šviesūs taškeliai.	<ul style="list-style-type: none"><li>• Ekranas sudarytas iš taškų. Televizoriaus ekrane matomi maži juodi ir/arba šviesūs taškeliai nereiškia televizoriaus funkcionavimo sutrikimo.</li></ul>

## Bendrojo pobūdžio problemos

Nėra įmanoma įjungti televizoriaus.	<ul style="list-style-type: none"><li>• Patikrinkite, ar <b>ENERGY SAVING SWITCH</b> jungiklis yra padėtyje „įjungta“ (●)</li></ul>
Televizorius automatiškai išjungiamas.	<ul style="list-style-type: none"><li>• Patikrinkite, ar neįjungta funkcija „Sleep Timer“, o taip pat patikrinkite funkcijos „On Timer“ punkto „Duration“ nuostatą.</li><li>• Patikrinkite, ar nėra suaktyvinta funkcija „Idle TV Standby“.</li></ul>
Neveikia nuotolinio valdymo pultas.	<ul style="list-style-type: none"><li>• Pakeiskite nuotolinio valdymo pulto baterijas.</li><li>• Gali būti, kad televizorius perjungtas į SYNC režimą. Paspauskite <b>SYNC MENU</b> mygtuką, pasirinkite „TV Control“, o po to pasirinkite „HOME (Menu)“ ar „Options“, kad galėtumėte valdyti televizorių.</li></ul>
Pamiršote funkcijos „Parental Lock“ apsaugos kodą.	<ul style="list-style-type: none"><li>• Įveskite 9999 PIN kodą. (PIN kodas 9999 yra visada priimamas.)</li></ul>

# Techniniai duomenys

Sistema	
Ekranas	Skystųjų kristalų ekranas
Televizijos sistema	Analoginė TV: B/G, I, D/K, M Skaitmeninė TV: DVB-T
Spalvinė/vaizdo sistema	Analoginė TV: PAL, PAL60 (tik vaizdo įėjimas), SECAM, NTSC3.58, NTSC4.43 (tik vaizdo įėjimas) Skaitmeninė TV: MPEG-2 MP@ML/HL (tik Australijos rinkai skirtas modelis) MPEG-2 MP@ML/HL, H.264/MPEG-4 AVC MH/HP@L4 (tik Naujosios Zelandijos ir Singapūro rinkai skirtas modelis)
Kanalų aprėptis	Analoginė TV: B/G: VHF: E2–E12/UHF: E21–E69/CATV: S01–S03, S1–S41 VHF: 0–12, 5A, 9A/UHF: 28–69/CATV: S01–S03, S1–S44 (tik Australijos ir Singapūro rinkai skirtas modelis) VHF: 1–11, UHF: 21–69/CATV: S1–S44 (tik Naujosios Zelandijos ir Singapūro rinkai skirtas modelis) I: UHF: B21–B69/CATV: S01–S03, S1–S41 (tik Australijos, Naujosios Zelandijos ir Pietų Afrikos rinkai skirtas modelis) M: VHF: A2–A13/UHF: A14–A79/CATV: nuo A-8 iki A-2, nuo A iki W+4, nuo W+6 iki W+84 (tik Pietų Afrikos rinkai skirtas modelis) Skaitmeninė TV: VHF/UHF (tik Australijos ir Singapūro rinkai skirtas modelis), UHF (Naujosios Zelandijos rinkai skirtas modelis)
Garso išėjimo galia	10 W + 10 W
Įėjimo/išėjimo lizdai	
Antenos kabelis	75 omų išorinis lizdas VHF/UHF diapazono transliacijoms
 1, 2	Vaizdo signalo įėjimas (RCA tipo lizdas)
 1, 2	Garso signalo įėjimas (RCA tipo lizdai)
 1, 2 /  3	 COMPONENT IN Palaikomi formatai: 1080p, 1080i, 720p, 576p, 576i, 480p, 480i  3 Vaizdo signalo įėjimas (RCA tipo lizdas)
HDMI IN1, 2, 3, 4	Vaizdas: 1080/24p, 1080p, 1080i, 720p, 576p, 576i, 480p, 480i Garsas: dviejų kanalų linijinis PCM: 32, 44,1 ir 48 kHz, 16, 20 ir 24 bitų, Dolby Digital  Analoginio garso signalo įėjimas (miniatiūrinis lizdas) (tik HDMI IN 4)
 DIGITAL AUDIO OUT (OPTICAL)	Optinis skaitmeninio garso signalo įėjimas (dviejų kanalų linijinis PCM, Dolby Digital)
 (VAR/FIX)	Garso signalo išėjimas (RCA tipo lizdai)
 PC IN	PC įėjimas (15 išvadų „mini D-sub“)  PC garso įėjimas (miniatiūrinis lizdas)
	USB jungtis
	Ausinių prijungimo lizdas
 LAN	10BASE-T/100BASE-TX jungtis (priklausomai nuo tinklo veikimo tarpės, sujungimo greitis gali skirtis. 10BASE-T/100BASE-TX komunikavimo sparta ir komunikavimo kokybė nėra garantuojama šiam televizoriui.) • LAN sujungimams naudokite 7-osios kategor. 10BASE-T/100BASE-TX kabelį (nekompl.).

Modelio pavadinimas KDL-		60EX700	52EX700	46EX700
<b>Maitinimas ir kita</b>				
Srovės šaltinis		110 V – 240 V, 50 Hz kintamosios el. srovės tinklas		
Ekranų dydis (matuojant įstrižainę)		Apytikriai 152,5 cm	Apytikriai 132,2 cm	Apytikriai 116,8 cm
Skiriamoji geba		1920 taškų (horizontaliai) x 1080 eilučių (vertikaliai)		
Matmenys (apytikriai) (pl. x a x g)	su stovu	1431 mm x 909 mm x 386 mm	1252 mm x 805 mm x 350 mm	1118 mm x 730 mm x 280 mm
	be stovo	1431 mm x 877 mm x 66 mm	1252 mm x 775 mm x 65 mm	1118 mm x 698 mm x 65 mm
Svoris (apytikriai)	su stovu	38,1 kg	27 kg	21,3 kg
	be stovo	31,3 kg	22,7 kg	18,4 kg
Komplektuojami priedai		Žr. skyrelį „Priedų patikrinimas“ (3 psl.).		
Įsigijami priedai	Sieninis laikiklis	SU-WL500/SU-WL50B		

Modelio pavadinimas KDL-		40EX700	32EX700
<b>Maitinimas ir kita</b>			
Srovės šaltinis		110 V – 240 V, 50 Hz kintamosios el. srovės tinklas	
Ekranų dydis (matuojant įstrižainę)		Apytikriai 101,6 cm	Apytikriai 80,1 cm
Skiriamoji geba		1920 taškų (horizontaliai) x 1080 eilučių (vertikaliai)	
Matmenys (apytikriai) (pl. x a x g)	su stovu	985 mm x 655 mm x 280 mm	811 mm x 539 mm x 250 mm
	be stovo	985 mm x 623 mm x 64 mm	811 mm x 507 mm x 65 mm
Svoris (apytikriai)	su stovu	17,8 kg	12,7 kg
	be stovo	14,9 kg	10,7 kg
Komplektuojami priedai		Žr. skyrelį „Priedų patikrinimas“ (3 psl.).	
Įsigijami priedai	Sieninis laikiklis	SU-WL500/SU-WL50B	

Modelio pavadinimas KDL-		55EX710	46EX710	40EX710	32EX710
<b>Maitinimas ir kita</b>					
Srovės šaltinis		110 V – 240 V, 50 Hz kintamosios el. srovės tinklas			
Ekranų dydis (matuojant įstrižainę)		Apytikriai 138,8 cm	Apytikriai 116,8 cm	Apytikriai 101,6 cm	Apytikriai 80,1 cm
Skiriamoji geba		1920 taškų (horizontaliai) x 1080 eilučių (vertikaliai)			
Matmenys (apytikriai) (pl. x a x g)	su stovu	1278 mm x 797 mm x 350 mm	1085 mm x 688 mm x 260 mm	952 mm x 613 mm x 250 mm	764 mm x 507 mm x 250 mm
	be stovo	1278 mm x 765 mm x 73 mm	1085 mm x 656 mm x 75 mm	952 mm x 581 mm x 74 mm	764 mm x 475 mm x 74 mm
Svoris (apytikriai)	su stovu	26,1 kg	18,6 kg	15,4 kg	10,8 kg
	be stovo	21,8 kg	16,3 kg	13,2 kg	8,8 kg
Komplektuojami priedai		Žr. skyrelį „Priedų patikrinimas“ (3 psl.).			
Įsigijami priedai	Sieninis laikiklis	SU-WL500/SU-WL50B			

Produkto išvaizda ir techniniai duomenys gali būti pakeisti be atskiro įspėjimo.

## Priedų (sieninio laikiklio) pritvirtinimas

### Vartotojams:

Dėl produkto apsaugojimo ir saugos priežasčių, „Sony“ griežtai rekomenduoja televizorių instaliuoti tik „Sony“ prekybos atstovams ir licencijuotiems specialistams. Draudžiama televizorių bandyti instaliuoti savarankiškai.

### „Sony“ prekybos atstovams ir specialistams

Atlikdami šio produkto instaliavimo, reguliarios priežiūros ir apžiūros darbus, didelį dėmesį skirkite į saugumą.

Naudojant sieninį laikiklį SU-WL500/SU-WL50B (išsigyjamas atskirai), jūsų televizorių galima pritvirtinti prie sienos.

- Kad instaliavimo darbai būtų atlikti tinkamai, reikia vadovautis prie sieninio laikiklio pridėamoje naudojimo instrukcijoje pateikiama informacija.
- Žr. „Televizoriaus stovo atjungimas nuo televizoriaus“ (7 psl.).



- Prieš tvirtindami sieninio laikiklio kronšteinus prie televizoriaus, prie jo pritvirtinkite televizoriaus stovą.
- Išsuktus varžtus laikykite saugioje, vaikams nepasiekiamoje vietoje.
- Vėl pritvirtindami televizoriaus stovą, išsuktus varžtus įsukite į televizoriaus nugarėlėje esančias specialiai šiems varžtams skirtas angas.

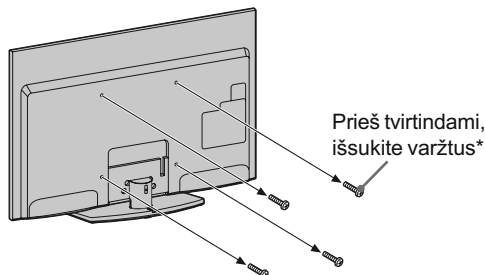

\* Išskyrus KDL-46/40/32EX710

### SU-WL500

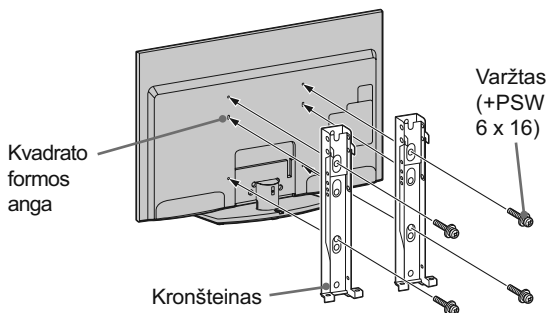

### SU-WL50B

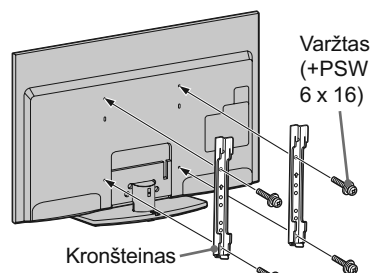

Instaliuojant šį produktą, būtina tinkamai įvertinti sienos tvirtumą ir įsitikinti, kad ji gali atlaikyti televizoriaus svorį. Šio produkto pritvirtinimą prie sienos patikėkite „Sony“ prekybos atstovams ar licencijuotiems specialistams, o instaliavimo metu atitinkamą dėmesį kreipkite į saugumą. „Sony“ neatsako už bet kokius pažeidimus ar traumas, kurių priežastimi tapo netinkamai ar nekvalifikuoto specialisto atlikti instaliavimo darbai.

# Televizoriaus instaliavimo matmenų lentelė

## SU-WL500

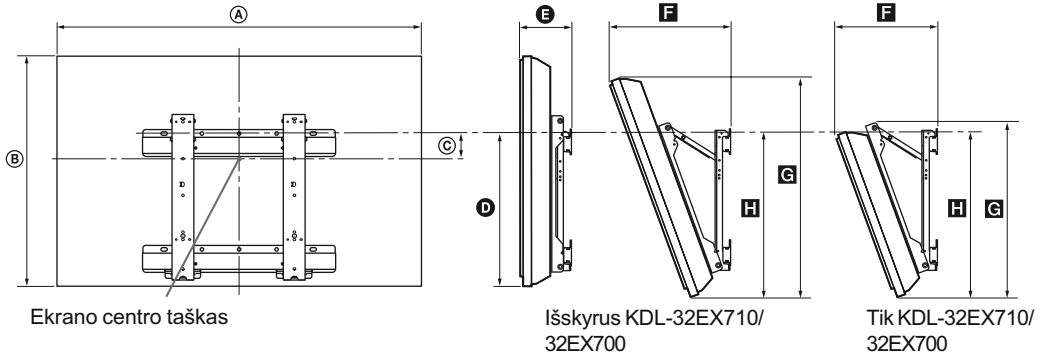

## SU-WL50B

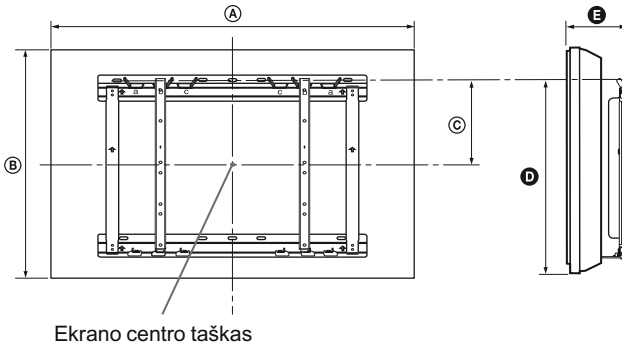

Matavimo vienetai: mm

Modelio pavadinimas KDL-	Ekranų matmenys		Atstumas nuo ekranų centro		Tvirtinimo kampo ilgis						
					Kampas (0°)				Kampas (20°)		
	A	B	C		D		E		F	G	H
			SU- WL500	SU- WL50B	SU- WL500	SU- WL50B	SU- WL500	SU- WL50B	Tik SU-WL500		
60EX700	1,431	877	31	59	483	511	115	116	375	824	501
55EX710	1,278	765	41	69	431	459	113	114	352	719	452
52EX700	1,252	775	82	110	483	511	114	115	339	728	501
46EX710	1,085	656	95	123	431	459	121	122	323	616	454
46EX700	1,118	698	121	149	483	511	114	115	313	656	501
40EX710	952	581	133	160	431	459	121	121	297	546	454
40EX700	985	623	158	186	483	511	114	115	287	585	501
32EX710	764	475	185	213	431	459	121	121	260	473	454
32EX700	811	507	197	225	459	486	115	115	257	497	478

Priklausomai nuo instaliacijos, lentelėje nurodytos reikšmės gali šiek tiek skirtis.

### ISPĖJIMAS

Siena, prie kurios ketinate tvirtinti televizorių, turi atlaikyti mažiausiai keturis kartus didesnę svorį nei televizoriaus svoris. Televizoriaus svoris nurodytas skyrelyje „Techniniai duomenys“ (11 psl.).

# Varžtų ir kronšteinų tvirtinimo vietų schema/lentelė

Modelio pavadinimas	Varžtų vieta		Kronšteinų vieta	
	SU-WL500	SU-WL50B	SU-WL500	SU-WL50B
KDL-60EX700, KDL-55EX710	e, j		a	
KDL-52/46/40EX700, KDL-46/40EX710	e, j		b	
KDL-32EX710, KDL-32EX700	f, j		c	

## SU-WL500

### Varžtų vieta

Kronšteiną tvirtinant prie televizoriaus.

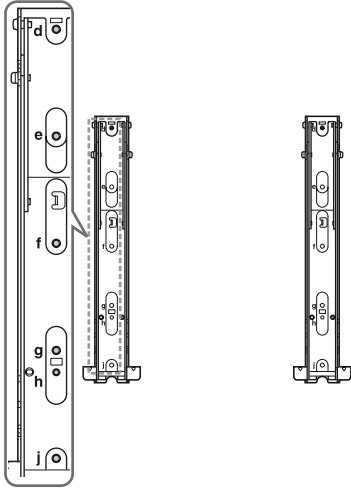

### Kronšteinų vieta

Televizorių tvirtinant prie laikiklio pagrindo.

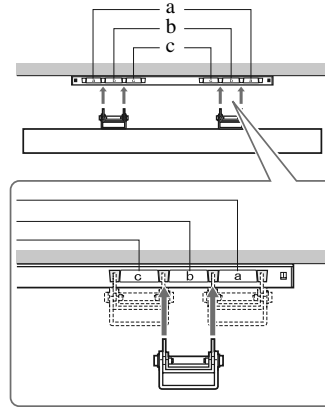

Papildoma informacija

## SU-WL50B

### Varžtų vieta

Kronšteiną tvirtinant prie televizoriaus.

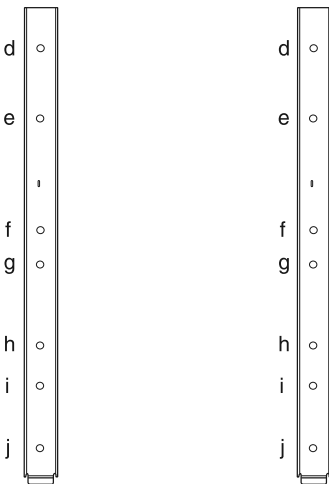

### Kronšteinų vieta

Televizorių tvirtinant prie laikiklio pagrindo.

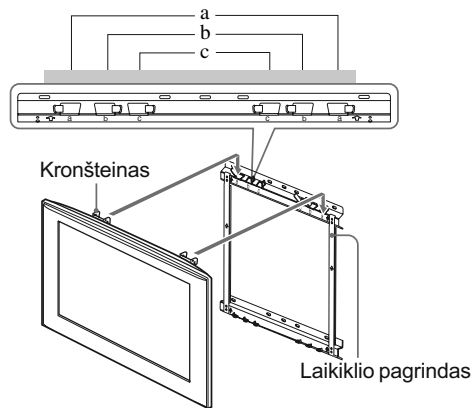

# Saugos informacija

## Instaliavimas/parengimas

Siekiant išvengti gaisro, elektros smūgio, produkto sugadinimo ir/arba asmenų sužalojimo, televizorių reikia instaliuoti ir naudoti laikantis žemiau pateiktų instrukcijų.

## Instaliavimas

- Televizorių reikia pastatyti šalia lengvai pasiekiamo tinklo lizdo.
- Pastatykite televizorių ant tvirtu ir lygaus paviršiaus.
- Tik kvalifikuotam specialistui televizorių leidžiama instaliuoti sienoje.
- Saugos sumetimais, griežtai rekomenduojama naudoti „Sony“ priedus, įskaitant:
  - sieninį laikiklį SU-WL500, SU-WL50B.
- Prie televizoriaus tvirtindami sieninį laikiklį, naudokite kartu su sieniniu laikikliu komplektuojamus varžtus. Komplektuojami varžtai turi būti nuo 8 iki 12 mm ilgio skaičiuojant nuo laikiklio tvirtinimo paviršiaus. Varžtų skersmuo ir ilgis skiriasi priklausomai nuo sieninio laikiklio modelio. Naudojant kitokius nei komplektuojami varžtai, galima pažeisti televizorių arba jis gali nukristi ant žemės ir pan.

8 mm - 12 mm

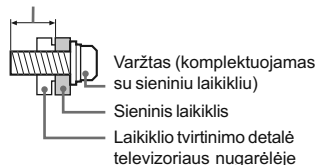

## Transportavimas

- Prieš transportuodami televizorių, atjunkite visus kabelius.
- Dideliam televizoriui pernešti reikia dviejų ar trijų asmenų.
- Televizorių pernešdami rankomis, laikykite jį kaip pavaizduota dešinėje. Nespaukite skystųjų kristalų ekrano ir aplink jį esančio rėmelio.
- Keldami ar perkeldami televizorių, laikykite jį už apačios.
- Transportuodami televizorių, jo nekratykite ir pasirūpinkite, kad jo neveiktų vibracija.
- Prieš pervežant ar pristatant televizorių į remonto įstaigą, jį reikia supakuoti naudojant originalias įpakavimo medžiagas.

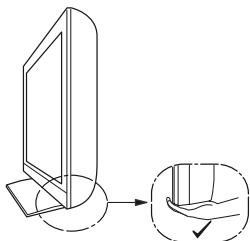

## Vėdinimas

- Draudžiama uždengti ar užblokuoti vėdinimo angas.
- Aplink televizorių palikite žemiau nurodytus tarpus.
- Siekiant užtikrinti tinkamą televizoriaus vėdinimą, griežtai rekomenduojama naudoti „Sony“ sieninį laikiklį.

### Pritvirtinus prie sienos

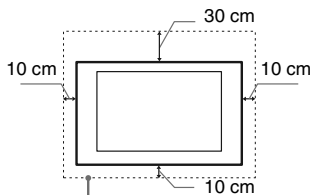

Aplink televizorių palikite mažiausiai tokius tarpus.

### Pastačius ant stovo

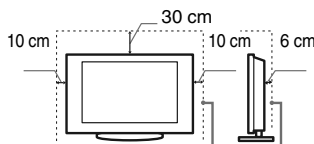

Aplink televizorių palikite mažiausiai tokius tarpus.

- Siekdami užtikrinti tinkamą vėdinimą ir išvengti nešvarumų bei dulkių kaupimosi:
  - Nepaguldyskite televizoriaus ir neinstaliuokite jo apversto, ant nugarėlės ar šono.
  - Nepastatykite televizoriaus lentynoje, ant kilimo, lovos ar spintoje.
  - Neuždenkite televizoriaus audeklu, pavyzdžiui, užuolaida ir kitais daiktais, kaip antai, laikraščiu ir pan.
  - Neinstaliuokite televizoriaus kaip pavaizduota žemiau.

Užblokuota oro cirkuliacija.

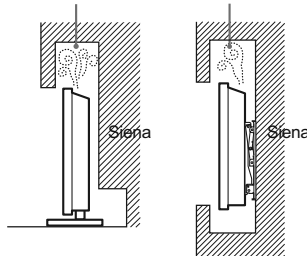

## Elektros laidas

Siekiant išvengti gaisro, elektros smūgio, produkto sugadinimo ir/arba asmenų sužalojimo, su elektros laidu ir tinklo lizdu reikia elgtis taip:

- Leidžiama naudoti tik „Sony“ komplektuojamą elektros laidą.
- Elektros laido šakutę reikia pilnai įjungti į tinklo lizdą.
- Televizorių leidžiama įjungti tik į 110-240 V kintamosios el. srovės tinklą.
- Prieš išvedžiojant kabelius, elektros laido šakutę reikia ištraukti iš tinklo lizdo. Reikia būti atsargiems ir neatsistoti ant kabelių.
- Prieš pernešant ar atliekant kitus veiksmus su televizoriumi, elektros laido šakutę reikia ištraukti iš tinklo lizdo.
- Elektros laidą reikia patraukti atokiau nuo šilumos šaltinių.
- Elektros laidą reikia reguliariai valyti, kai jo šakutė yra ištraukta iš tinklo lizdo. Ant šakutės susikaupus dulksmės ar drėgmei, gali būti pažeista jos izoliacija ir kilti gaisras.

## Pastabos

- Draudžiama komplektuojamą elektros laidą naudoti su kita aparatūra.
- Draudžiama elektros laidą suspausti, sulenkti ar susukti. Priešingu atveju jį galima pažeisti.
- Draudžiama elektros laidą modifikuoti.
- Draudžiama ant elektros laido pastatyti sunkų daiktą.
- Išjungiant televizorių iš elektros tinklo, draudžiama traukti už paties laido. Visada reikia suimti šakutę.
- Į tą patį tinklo lizdą draudžiama sujungti per daug elektros prietaisų.
- Draudžiama naudoti atsipalaidavusį tinklo lizdą.

## Draudžiamas naudojimas

Siekiant išvengti gaisro, elektros smūgio, produkto sugadinimo ir/arba asmenų sužalojimo, draudžiama televizorių instaliuoti/naudoti žemiau nurodytose aplinkose ar situacijose.

### Vieta:

Lauke (tiesioginiuose saulės spinduliuose), ant jūros kranto, laive ar kitokioje keliavimo vandens priemonėje, medicinos įstaigoje, nestabiliuose vietose, šalia vandens, lietuje, drėgmeje ar dūmuose.

### Aplinka:

Aplinkose, kuriose yra karšta, drėgna ar itin dulkieta; kuriose į televizoriaus vidų galėtų patekti vabzdžiai; kuriose televizorius galėtų būti veikiamas vibracijos, o taip pat šalia atviros liepsnos šaltinių (žvakių ir pan.). Pasirūpinkite, kad televizorius nebūtų aptaškytas, o taip pat nedėkite ant jo talpų su vandeniu, kaip antai, vazų su gėlėmis.

### Situacija:

Nesinaudokite televizoriumi, kai jūsų rankos drėgnos, yra nuimtas korpusas, ir nenaudokite gamintojo nerekomenduojamų priedų. Audros metu atjunkite anteną ir ištraukite elektros laido šakutę iš tinklo lizdo.



## Šukės

- Draudžiama į televizorių ką nors mesti. Dėl smūgio ekrano stiklas gali įtrūkti ir sužaloti.
- Įtrūkus televizoriaus ekranui, nelieskite jo, kol televizorius yra įjungtas į elektros tinklą. Priešingu atveju galima patirti elektros smūgį.

## Kai nesinaudojama

- Jei televizoriumi neketinate naudotis keletą dienų, saugos sumetimais išjunkite jį iš elektros tinklo.
- Norint televizorių pilnai išjungti iš elektros tinklo, elektros laido šakutę reikia ištraukti iš tinklo lizdo.
- Kai kurie televizoriai palaiko funkcijas, kurių tinkamam veikimui užtikrinti, televizorių reikia palikti parengties būsenoje.

## Vaikams

- Neleiskite vaikams ropštis ant televizoriaus.
- Mažus priedus laikykite vaikams nepasiekiamoje vietoje, kad jie atsitiktinai jų neprarytų.

## Iškilius tokioms problemoms...

Jei iškilo bet kuri iš žemiau aprašytų problemų, nedelsdami **išjunkite** televizorių ir ištraukite elektros laido šakutę iš tinklo lizdo.

Kreipkitės į „Sony“ serviso centrą, kad kvalifikuotas specialistas patikrintų televizorių.

## Kai:

- Yra pažeistas elektros laidas.
- Elektros laido šakutė neatitinka tinklo lizdo.
- Televizorius nukrito ant žemės, buvo sutrenktas arba į jį kas nors buvo mesta.
- Į televizoriaus vidų pateko skysčio arba koks nors pašalinis daiktas.

## Perspėjimai

### Televizoriaus žiūrėjimas

- Televizorių reikia žiūrėti vidutinio stiprumo šviesoje, nes jį žiūrint tamsoje arba ilgą laiką, kyla įtampa akyse.
- Kai naudojamas auginėmis, draudžiama nustatyti pernelyg didelį garsumą, nes galima pažeisti klausą.

### Skystųjų kristalų ekranas

- Skystųjų kristalų ekranas pagamintas naudojant itin precizišką technologiją, dėl ko 99,99% ar daugiau ekrano taškų yra efektyvūs. Vis dėlto skystųjų kristalų ekrane gali būti matomi juodi ar šviesūs (raudoni, mėlyni ar žali) taškeliai. Tai būdinga skystųjų kristalų ekranams ir nereiškia jo veikimo sutrikimo.
- Draudžiama stumti ar braižyti priekinį filtrą, arba ant televizoriaus dėti daiktus. Priešingu atveju galima pažeisti ekraną.
- Televizoriumi naudojantis šaltoje aplinkoje atkuriamas vaizdas gali būti tamsus arba dėmėtas. Tai nėra sutrikimas. Pakilus temperatūrai šis reiškinys pranyks.
- Nepertraukiamai atkuriant nejudamą vaizdą gali atsirasti liekamasis vaizdas. Po kelių akimirku jis pranyks.
- Veikiant televizoriui, jo ekranas ir korpusas įkaista. Tai nėra sutrikimas.
- Skystųjų kristalų ekrane yra nedidelis kiekis skystųjų kristalų. Kai kuriuose, šiame televizoriuje naudojamuose, fluorescenciniuose vamzdeliuose yra gyvsidabrio. Laikykites vietinių utilizavimą reglamentuojančių įstatymų.

### Televizoriaus ekrano paviršiaus/korpuso priežiūra ir valymas

Prieš valydami, elektros laido šakutę ištraukite iš tinklo lizdo.

Siekdami išvengti medžiagų suprastėjimo ar ekrano dangos suprastėjimo, laikykites žemiau pateiktų perspėjimų.

- Dulkes nuo televizoriaus ekrano paviršiaus/korpuso švelniai nušluostykite minkštu skudurėliu. Jei nešvarumus sunku pašalinti, naudokite silpnoje valymo priemonėje suvilgytą minkšto audklo skudurėlį.
- Draudžiama ant televizoriaus betarpiškai purkšti vandenį ar plovimo priemonę. Priešingu atveju skystis gali užtikšti ant išorinių dalių ir jas pažeisti.
- Draudžiama valymui naudoti bet kokio tipo abrazyvinius šveitiklius, šarminius/rūgštinius valiklius, šveitimo mitelius ar degius skysčius, kaip antai, alkoholi, benzina, tirpiklį ar priemonę vabzdžiams naikinti. Naudojant tokias medžiagas arba gumai bei vinilui ilgą laiką kontaktuojant su paviršiais, jie ir ekranas gali būti pažeisti.
- Siekiant užtikrinti tinkamą vėdinimą, pro vėdinimo angas periodiškai rekomenduojama išsiurbti dulkes.
- Reguliuodami televizoriaus žiūrėjimo kampą, darykite tai lėtai, kad televizorius nenuslystų nuo staliuko.

### Papildoma aparatūra

- Papildomą aparatūrą ar kitą elektromagnetines bangas spinduliuojančią įrangą laikykite atokiau nuo televizoriaus. Priešingu atveju atkuriamas vaizdas ir/arba garisas gali būti iškraipomas.
- Šis gaminytis buvo išbandytas ir buvo nustatyta atitiktis reikalavimams, reglamentuojamiems elektromagnetinio suderinamumo (EMC) direktyvoje, naudojant trumpesnius nei 3 metrų ilgio jungiamuosius kabelius.

### Baterijos

- Įdėdami baterijas laikykites nurodyto poliarumo.
- Draudžiama kartu naudoti skirtingų tipų baterijas, o taip pat senas baterijas su naujomis.
- Baterijas utilizuokite aplinkai saugiu būdu. Baterijų utilizavimas kai kuriuose regionuose gali būti reguliuojamas. Pasikonsultuokite su vietinės valdžios organais.
- Su nuotolinio valdymo pultu elkitės atsargiai. Jo nemėtykite, ant jo nelipkite, o taip pat nepilkite ant jo jokių skysčių.
- Nepadėkite pulto tiesioginiuose saulės spinduliuose, drėgname kambaryje ar šalia šilumos šaltinio.





Televizoriaus tvirtinimo prie sieninio laikiklio instrukcijos yra pateiktos šio televizoriaus naudojimo instrukcijoje.



Daugiau naudingos informacijos apie „Sony“ produktus:

**<http://www.sony-asia.com/support>**

<http://www.sony.net/>

© 2010 Sony Corporation

Versta SIA "ALI S", 2010  
Ausekļa g-vē 11, LV 1010 Ryga, Latvija  
[www.alis.lv](http://www.alis.lv) [info@alis.lv](mailto:info@alis.lv)