

FD Trinitron TV prijemnik u boji

Upute za uporabu _____ **HR**

***KV-21CT1K
KV-14CT1K***



Zbrinjavanje starih električnih i elektroničkih uređaja (primjenjuje se u Europskoj uniji i ostalim europskim zemljama s posebnim sistemima zbrinjavanja)

Ova oznaka na proizvodu ili na ambalaži označava da se ovaj proizvod ne smije zbrinjavati kao kućni otpad. On treba biti zbrinut na za tu namjenu predviđenom mjestu za reciklažu električke ili elektroničke opreme. Pravilnim zbrinjavanjem starog proizvoda čuvate okoliš i brinete za zdravlje svojih bližnjih. Nepravilnim odlaganjem proizvoda ugrožava se okoliš i zdravlje ljudi. Reciklažom materijala pomažete u očuvanju prirodnih izvora. Za detaljne informacije o reciklaži ovog proizvoda, molimo kontaktirajte vašu lokalnu upravu, odlagalište otpada ili trgovinu gdje ste kupili proizvod.

Uvod

Hvala Vam na odabiru ovog Sony FD Trinitron TV prijemnika u boji.

Prije korištenja uređaja pročitajte pažljivo ovaj priručnik te ga sačuvajte za buduću uporabu.

• Simboli korišteni u ovim uputama:

-  Važne informacije
-  Informacije o funkciji
- **1,2...** Slijed uputa
-  Osjenčane tipke daljinskog upravljača pokazuju koje tipke je potrebno pritisnuti za praćenje slijeda uputa.
-  Informacije o rezultatima uputa.

Sadržaj

Uvod	3
Sigurnosne informacije.....	4

Pregled

Pregled tipaka daljinskog upravljača	5
Pregled tipaka na TV prijemniku.....	6

Kako započeti s radom

Ulaganje baterija u daljinski upravljač	6
Spajanje unutarnje antene (samo KV-14CT1K).....	7
Spajanje vanjske antene i videorekordera	7

Prva uporaba

Uključenje TV-a i automatsko podešavanje kanala.....	8
--	---







Sustav izbornika

Uvod i uporaba sustava izbornika	10
Izbornik Picture	10
Izbornik Sound	11
Timer	12
Izbornik Channel Set Up	13
 Set Up.....	15
Teletekst	16

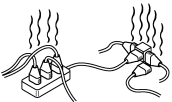
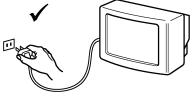
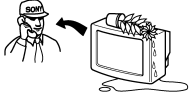
Dodatne informacije

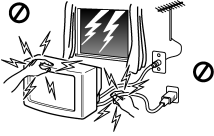
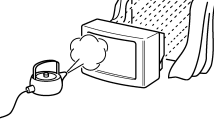
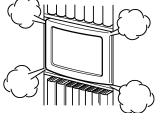
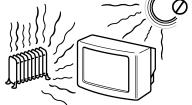
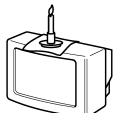
Spajanje dodatne opreme.....	17
Uporaba dodatne opreme.....	17
Tehnički podaci	18
U slučaju problema.....	19

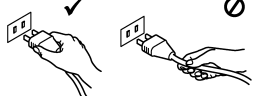
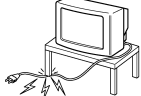
Sigurnosne informacije

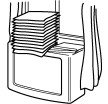
 <p>Ovaj TV prijemnik radi samo pri napajanju od 220-240 V AC. Nemojte priključivati veći broj uređaja na jednu utičnicu jer to može prouzročiti požar ili električki udar.</p>	 <p>Iz ekoloških i sigurnosnih razloga, kad TV nije u uporabi, isključite ga iz napajanja.</p>	 <p>U prijemnik ne stavljajte nikakve predmete jer to može prouzročiti požar ili električki udar. Također, na prijemnik nemojte proljevati nikakvu tekućinu. Ako u kućite TV-a ipak dospije tekućina ili čvrsti predmet, nemojte ga koristiti. Odmah ga odnesite na popravak u ovlaštenu servis.</p>
 <p>Ne otvarajte kućiste i stražnji pokrov TV-a. To povjerite isključivo stručnim osobama.</p>	 <p>Iz sigurnosnih razloga, tijekom olujnih grmljavina ne dodirujte bilo koji dio TV-a, mrežni ili antenski kabel.</p>	 <p>Za sprječavanje požara ili električkog udara, ne izlažite TV kiši ili vlazi.</p>
 <p>Nemojte prekrivati otvore za prozračivanje TV-a. Sa svih strana ostavite najmanje 10 cm prostora.</p>	 <p>Nikada ne postavljajte TV na vruća, vlažna ili iznimno prašnjava mjesta ili mjesta izložena mehaničkim vibracijama.</p>	 <p>Za sprječavanje požara, držite zapaljive predmete ili otvorene izvore svjetla (primjerice, svijeće) dalje od TV prijemnika.</p>
 <p>Čistite TV mekom, lagano navlaženom mekom krpom. Ne koristite benzin, razrjeđivač ili bilo koje druge kemikalije. Nemojte grebati TV zaslon. Iz sigurnosnih razloga, odspojite TV iz napajanja prije čišćenja.</p>	 <p>Pri odspajanju mrežnog kabela uvijek prihvatite utikač, nemojte vući sam kabel.</p>	 <p>Na mrežni kabel nemojte stavljati teške predmete jer to može prouzročiti oštećenja. Savjetujemo da višak kabela omotate oko držača na stražnjoj strani TV-a.</p>
 <p>Postavite TV na sigurno i stabilno postolje. Ne dozvolite djeci penjanje po TV-u. Ne postavljajte TV u bočni položaj ili sa zaslonom okrenutom prema gore.</p>	 <p>Prije pomicanja TV-a izvucite mrežni kabel iz zidne utičnice. Izbjegavajte neravne površine, naglo pomicanje ili primjenu sile. Ako TV padne ili se ošteti, odmah se obratite ovlaštenom servisu.</p>	 <p>Ne prekrivajte otvore za prozračivanje TV-a novinama, zavjesama i sl.</p>

Pregled tipaka daljinskog upravljača

Prikaz informacija na TV zaslonu

Pritisnite za prikaz svih indikatora na TV zaslonu. Ponovo pritisnite za isključenje prikaza

Isključenje zvuka

Pritisnite za isključenje/uključenje zvuka

Odabir ulaza

Pritisnite više puta dok se na TV zaslonu ne pojavi željeni simbol ulaza.

Ova tipka radi samo u teletext načinu rada.

Funkcija A/B ove tipke ne radi s ovim TV prijemnikom.

Odabir kanala

Pritisnite za odabir kanala. Za dvoznamenkaste brojeve, unesite drugu znamenku unutar 3 sekunde

ili

pritisnite **-/-** zatim prvu te drugu brojanu tipku.

Ako unesete neodgovarajuću prvu znamenku, ispravite unos drugom brojanom tipkom (0 – 9), zatim ponovno pritisnite **-/-** za odabir željenog programskog broja.

On timer

Podešavanje automatskog uključenja TV prijemnika.

Sleep timer

Podešavanje automatskog isključenja TV prijemnika.

Ova tipka nema funkciju.

Ugađanje glasnoće TV prijemnika

Pritisnite za ugađanje glasnoće TV prijemnika.

Ova tipka radi samo u teletext načinu rada.

Funkcija \downarrow ove tipke ne radi s ovim TV prijemnikom.

Odabir načina prikaza slike

Pritisnite više puta za promjenu načina prikaza slike.

Privremeno isključenje TV prijemnika:

Pritisnite za privremeno isključenje TV-a (indikator pripravnog stanja \cup na TV prijemniku će svijetliti). Pritisnite ponovo za uključnje iz pripravnog stanja.

Zbog štednje energije, savjetujemo potpuno isključenje kad TV nije u uporabi.

⚠ Nakon 15 minuta bez TV signala i bez pritiska ni na jednu tipku, TV se automatski isključuje u pripravno stanje.

Odabir TV programa

Pritisnite za isključenje teletexta ili video izvora.

Povratak na zadnji gledani kanal

Pritisnite za gledanje zadnjeg odabranog kanala (kojeg ste gledali najmanje 5 sekundi).

Odabir kanala

Pritisnite za odabir sljedećeg ili prethodnog kanala.

Prikaz sustava izbornika

Pritisnite za prikaz izbornika na TV zaslonu. Ponovnim pritiskom se prikaz izbornika isključuje.

Odabir izbornika

- \uparrow Pomicanje prema gore.
- \downarrow Pomicanje prema dolje.
- \leftarrow Odabir prethodnog izbornika ili opcije.
- \rightarrow Odabir sljedećeg izbornika ili opcije.
- | Potvrda odabira.

Odabir teletexta

Pritisnite za uključnje teletexta.

Odabir formata slike

Pritisnite za odabir 16:9 formata. Pritisnite ponovo za povratak na 4:3 format.



ⓘ Osim TV funkcija, sve obojene tipke, kao i zeleni simboli služe za upravljanje teletextom. Više detalja potražite u poglavlju o teletextu na str. 16 u ovim uputama.

Pregled tipaka na TV prijemniku

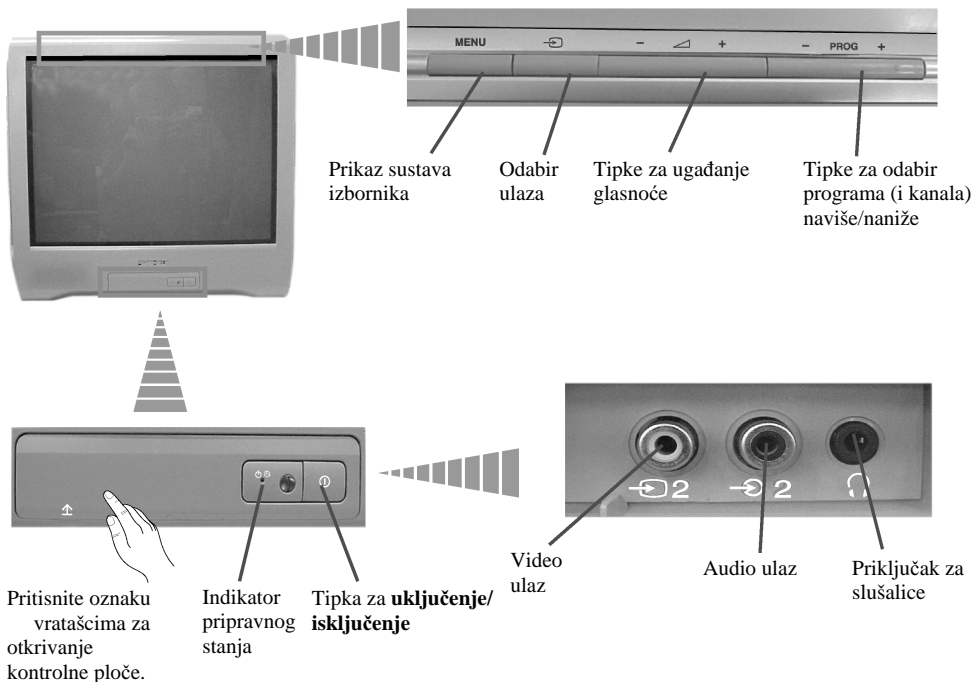

Ulaganje baterija u daljinski upravljač

 Isporučene baterije uložite u skladu s oznakama polariteta. Stare baterije uvijek odložite na ekološki siguran način.

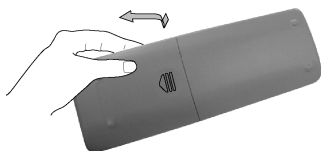

Spajanje unutarnje antene (samo KV-14CT1K)

i Za bolji prijem savjetujemo spajanje vanjske antene. Ipak, ako je nemate, a lokalni VHF/UHF signal je jak, možete spojiti isporučenu unutarnju antenu na sljedeći način:

1 Utaknite priključak antene u otvor na vrhu TV-a dok ne klikne.



2 Spojite antenu na antenski priključak na stražnjoj strani TV-a.



3 Nakon uključjenja TV-a podesite antenu za optimalni prijem.

Spajanje vanjske antene i videorekordera

i Spojni kabeli nisu dio isporuke.

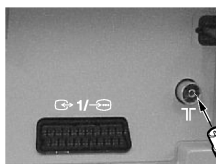

ili

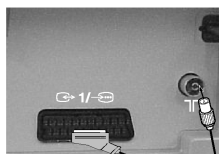



Skart kabel nije dio isporuke.

A Više detalja o spajanju videorekordera pronađite u poglavlju o spajanju dodatne opreme na str. 17 ovih uputa.

Uključenje TV-a i automatsko podešavanje kanala



- i** Kod prvog uključenja TV-a, na zaslonu se pojavi izbornik koji Vam omogućuje: 1) odabir jezika izbornika, 2) odabir zemlje, 3) pretraživanje i pohranjivanje svih raspoloživih kanala, 4) promjenu redoslijeda kanala i 5) podešavanje nagiba slike (samo KV-21CT1K).

Ipak, ako je potrebno promijeniti bilo koje od navedenih podešenja, to je moguće učiniti odabirom odgovarajućeg izbornika u  (Set Up) ili  (Channel Set Up).

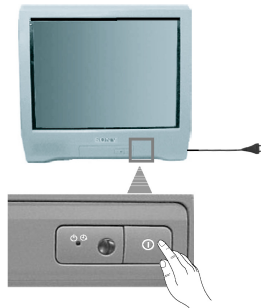

- 1** Utaknite mrežni kabel u zidnu utičnicu (220-240V AC, 50 Hz).
Nakon prvog spajanja TV je obično uključen. Ako nije, pritisnite  tipku za uključenje/isključenje na TV-u za uključenje.
Nakon prvog pritiska na ovu tipku, na **TV** zaslonu se automatski pojavi **Language** izbornik.

- A** Kad uključite TV prijemnik, nekoliko sekundi trepće zeleni indikator  u znak da se TV uključuje. To ne predstavlja nepravilnost.



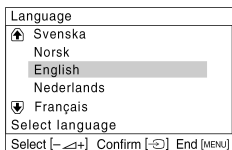

- 2** Pritisnite  +/- -na gornjoj ploči TV-a za odabir jezika i zatim pritisnite  za potvrdu odabira. Sada će izbornici biti na odabranom jeziku.

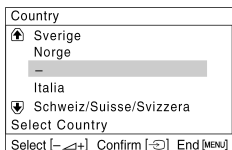

- 3** **Country** izbornik se automatski pojavi na TV zaslonu. Pritisnite  +/- za odabir zemlje i zatim pritisnite  za potvrdu odabira.

- i**
- Ako na popisu nema željene zemlje, odaberite "-" umjesto zemlje
 - Kako bi kod ćirilčnih jezika izbjegli pojavu pogrešnih znakova u teletekstu, savjetujemo odabir Rusije ako na popisu nema Vaše zemlje.



- 4** Provjerite je li antena spojena u skladu s uputama, zatim pritisnite  za potvrdu. TV počinje s automatskim pretraživanjem i pohranjivanjem svih raspoloživih kanala.

- A**
- Ovaj postupak može trajati nekoliko minuta. Molimo, budite strpljivi i nemojte pritisnuti neku od tipaka. U suprotnom, automatsko ugađanje neće biti dovršeno.
 - Ako nije pronađen nijedan kanal, na zaslonu se pojavi novi izbornik koji "traži" da spojite antenu. Spojite antenu (str. 7) i pritisnite . Automatsko ugađanje započinje iznova.

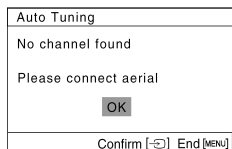
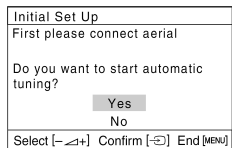

5 Nakon pohranjivanja svih raspoloživih kanala, na zaslonu se automatski pojavi **Programme Sorting** izbornik koji Vam omogućuje promjenu slijeda kanala.

a) Ako ne želite promijeniti redoslijed kanala, pritisnite MENU.

b) Ako želite promijeniti redoslijed kanala:

- 1 Pritisnite \triangleleft +/- za odabir programskog broja s kanalom kojemu želite promijeniti mjesto, zatim pritisnite tipku \rightarrow .
- 2 Pritisnite \triangleleft +/- za odabir novoga programskog broja za odabrani kanal i zatim pritisnite \rightarrow .
- 3 Želite li promijeniti slijed drugih kanala ponovite korake b)1 i b)2.

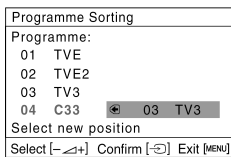
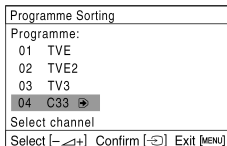

6 **i** Sljedeća opcija raspoloživa je samo za model KV-21CT1K. Zbog Zemljinog magnetizma, slika može biti nagnuta. U tom slučaju moguće je podesiti nagib slike pomoću izbornika "**Picture Rotation**".

a) Ako ovo podešavanje nije potrebno, pritisnite \rightarrow .

b) Ako je potrebno, pritisnite \triangleleft +/- za podešavanje nagiba između +-10 i +10. Na kraju pritisnite \rightarrow za pohranu.

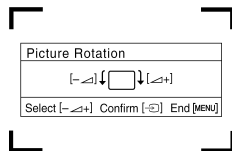

- i**
- Za ponovni poziv ovog izbornika, pritisnite i zadržite tipku MENU na vrhu TV prijemnika u trajanju približno pet sekundi.
 - Za gore opisane postupke također možete koristiti tipke MENU, **I** i \blacktriangledown / \blacktriangleright / \blacktriangleup / \blacktriangleleft .

 Vaš TV je sada spreman za uporabu

Uvod i uporaba sustava izbornika

i Vaš TV koristi sustav izbornika koji Vas vode kroz funkcije. Za korištenje sustava izbornika koristite sljedeće tipke na daljinskom upravljaču:

1 Pritisnite tipku **MENU** za prikaz prvog izbornika.

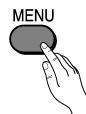

- 2**
- Za označavanje željene opcije na izborniku pritisnite **▼** ili **▲**.
 - Za odabir željenog izbornika ili opcije pritisnite **➤**.
 - Za povratak na posljednji izbornik ili opciju pritisnite **◀**.
 - Za promjenu podešenja odabrane opcije pritisnite **▼/▲/➤** ili **◀**.
 - Za potvrdu i pohranu odabira pritisnite **■**.

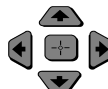

3 Za isključenje prikaza izbornika pritisnite **MENU**

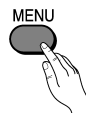

Izbornik Picture

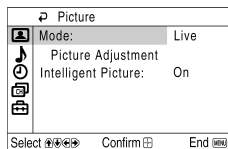
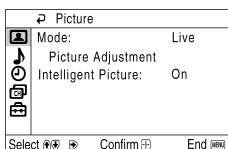

Ovaj izbornik Vam omogućuje podešavanje slike.

Postupak:

Nakon odabira podešenja koje želite promijeniti, pritisnite **➤** i zatim više puta **▼/▲/➤** ili **◀** i na kraju **■** za pohranu novog podešenja.

Ovaj izbornik Vam također omogućuje pohranjivanje podešenja slike za svaki od programa zasebno:

Mode

- Live** (za naglašeni kontrast i oštrinu slike)
- Movie** (za sliku s mnogo detalja)
- Game** (za igraće konzole)
- Personal** (osobna podešenja)

Picture Adjustment

Contrast

Pritisnite **▼** ili **◀** za smanjenje kontrasta
Pritisnite **▲** ili **➤** za povećavanje kontrasta

Brightness

Pritisnite **▼** ili **◀** za tamniju sliku
Pritisnite **▲** ili **➤** za svjetliju sliku

Colour

Pritisnite **▼** ili **◀** za smanjenje intenziteta boje
Pritisnite **▲** ili **➤** za povećavanje intenziteta boje

Hue Pritisnite ili za smanjenje zelenih tonova
Pritisnite ili za pojačavanje zelenih tonova

Hue se može podešiti samo za NTSC signal boje (primjerice, kod američkih video kaset).

Sharpness Pritisnite ili za mekšu sliku
Pritisnite ili za oštriju sliku

Reset Odaberite za optimiranje kvalitete slike.

Intelligent Picture On/Off Odaberite za optimiranje kvalitete slike.

Nakon bilo kakvih izmjena parametra "Picture Adjustment", "Mode" se automatski prebaci na "Personal" i novo podešenje se pohranjuje kao "Personal".

Izbornik Sound

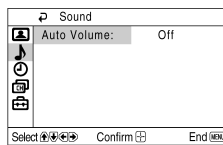
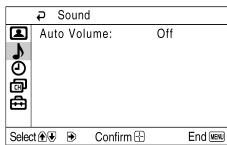

Ovaj izbornik omogućuje podešavanje zvuka.

Auto Volume On/Off Razina glasnoće svih kanala ostat će ista, neovisno o signalu emitiranja (primjerice, u slučaju reklama).

Timer

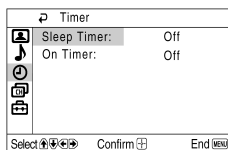
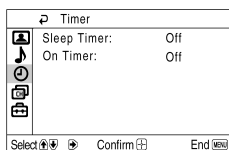

Izbornik "Timer" omogućuje podešavanje timera.

Sleep Timer

"Sleep Timer" opcija u "Timer" izborniku Vam omogućuje odabir vremena nakon kojeg će se TV automatski isključiti u pripravno stanje.

Postupak:

Nakon odabira opcije pritisnite **➡**, zatim **▼** ili **▲** za podešavanje vremena (maks. 1 h i 30 min) i pritisnite **⏏** za potvrdu.

- i** Tijekom gledanja TV-a možete pritisnuti tipku **⊕** na daljinskom upravljaču za prikaz preostalog vremena.
- Jednu minutu prije isključenja TV-a u pripravno stanje, preostalo vrijeme se automatski prikaže na TV zaslonu.

On Timer

Opcija "On Timer" u izborniku "Timer" omogućuje odabir vremena do automatskog isključenja TV-a.

Postupak:

Nakon odabira opcije pritisnite **➡**, zatim **▼** ili **▲** za podešavanje vremena (maks. 12 h) i pritisnite **⏏** za potvrdu. Na kraju pritisnite tipku **⏏** na daljinskom upravljaču. Po isteku odabranog vremena, TV prijemnik se automatski uključuje i na zaslonu se pojavi "On Timer".

- i** Indikator pripravnog stanja na TV-u svijetli žuto u znak da je "On Timer" aktivan.
- Prekid napajanja uzrokuje brisanje navedenih podešenja.
- Ako duže od sat vremena nakon automatskog uključivanja TV-a ne pritisnete nijednu tipku, TV se automatski isključuje u pripravno stanje.

Izbornik Channel Set Up

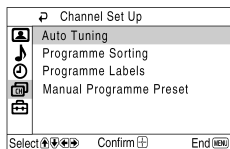
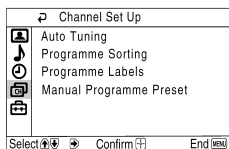

Izbornik "Channel Set Up" omogućuje pohranjivanje TV kanala.

Auto Tuning

"Auto Tuning" opcija u "Channel Set Up" izborniku Vam omogućuje automatsko pretraživanje i pohranjivanje svih raspoloživih TV kanala.

Postupak:

Nakon odabira opcije pritisnite **➡** i zatim nastavite kao u koraku 4 poglavlja "Uključenje TV-a i automatsko ugađanje" na str. 8.

Programme Sorting

"Programme Sorting" opcija u "Channel Set Up" izborniku Vam omogućuje promjenu slijeda kanala.

Postupak:

Nakon odabira opcije, pritisnite **➡** i zatim nastavite kao u koraku 5b) poglavlja "Uključenje TV-a i automatsko ugađanje" na str. 9.

Programme Labels Ova opcija u "Channel Set Up" izborniku omogućuje pridjeljivanje naziva kanalu. Naziv može sadržavati do pet znakova (slova ili brojeva).

Postupak:

- 1 Nakon odabira ove opcije pritisnite **➡** i zatim **▼** ili **▲** za odabir broja programa kojem želite pridijeliti naziv i zatim pritisnite **!**.
- 2 Pritisnite **➡**. Na prvom označenom retku stupca **Label** pritisnite **▼** ili **▲** za odabir slova ili broja (odaberite "_" za unos razmaka), zatim pritisnite **➡** za potvrdu unosa toga znaka. Odaberite preostala četiri znaka na isti način. Na kraju pritisnite **!** za pohranu.

nastavlja se...

"Manual Programme Preset" opcija u "Channel Set Up" izborniku Vam omogućuje:

a) Pohranjivanje kanala ili video ulaza pojedinačno, željenim redom.

Postupak:

- 1 Nakon odabira opcije "Manual Programme Preset", pritisnite **➔** i zatim, s označenom opcijom **Programme** pritisnite **➔**. Pritisnite **▼** ili **▲** za odabir programskog broja pod kojim želite pohraniti kanal (za videorekorder odaberite "0") i zatim pritisnite **◀**.

 Sljedeća opcija je raspoloživa ovisno o zemlji odabranoj u "Language/Country" izborniku.

- 2 Nakon odabira opcije **System**, pritisnite **➔**. Zatim pritisnite **▼** ili **▲** za odabir TV sustava (**B/G** za zapadnu ili **D/K** za istočnu Europu). Zatim pritisnite **I**.
- 3 Nakon odabira opcije **Channel**, pritisnite **➔**. Zatim pritisnite **▼** ili **▲** za odabir kanala ("**C**" za zemaljske ili "**S**" za kabelaške kanale). Zatim pritisnite **➔**. Nakon toga pritisnite brojčane tipke za izravni unos broja TV ili video kanala. Ako Vam broj kanala nije poznat, pritisnite **▼** ili **▲** za pretraživanje. Kad ugodite željeni kanal, dva puta pritisnite **I** za pohranu.

Ponovite sve gore opisane korake za ugađanje i pohranjivanje još kanala.

b) Automatsko fino ugađanje (AFT) obično daje najbolju moguću sliku. Ipak, ako je slika loša, možete je ugoditi ručno.

Postupak:

Tijekom gledanja TV kanala odaberite opciju **AFT** i pritisnite **➔**. Zatim pritisnite **▼** ili **▲** za precizno podešavanje između -15 i +15. Na kraju dvaput pritisnite **I** za pohranu.

c) Neželjene programe odabrane tipkom **PROG +/-** možete preskočiti.

Postupak:

Označite opciju **Programme**, pritisnite **PROGR +/-** za odabir programa koji želite preskočiti. Kad se na zaslonu pojavi taj program, odaberite opciju **Skip** i pritisnite **➔**. Zatim pritisnite **▼** ili **▲** za odabir **Yes**. Na kraju dvaput pritisnite **OK** za potvrdu i pohranu.

*Za naknadno poništenje ove funkcije, odaberite **No** umjesto **Yes** u gore opisanom koraku.*

Set Up

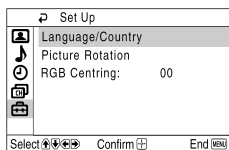
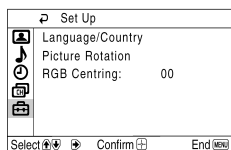

Izbornik "Set Up" omogućuje promjenu raznih podešenja TV prijemnika.

LANGUAGE/ COUNTRY

"Language/Country" opcija u "Set Up" izborniku Vam omogućuje podešavanje jezika izbornika.





Postupak:

Nakon odabira opcije pritisnite  i zatim nastavite kao u koracima 2 i 3 u poglavlju "Uključenje TV-a i automatsko ugađanje" (str. 8).

Picture Rotation (samo KV- 21CT1K)

Zbog Zemljinog magnetizma, slika može biti nagnuta. U tom slučaju moguće je podesiti nagib slike pomoću opcije "Picture Rotation" u "Set Up" izborniku.





Postupak:

Nakon odabira opcije, pritisnite . Zatim pritisnite  ili  za podešavanje nagiba između -10 ili +10 i pritisnite  za pohranu.

RGB Centring

Kad spojite RGB izvor, primjerice PlayStation, možda će biti potrebno podesiti vodoravni nagib slike. U tom slučaju možete podešavanje izvršiti pomoću opcije "RGB Centring" u izborniku "Set Up".

Postupak:

Tijekom gledanja RGB izvora, odaberite "RGB Centring" i pritisnite . Zatim pritisnite  ili  za podešavanje središta slike između -10 i +10. Na kraju pritisnite  za potvrdu i pohranu.

Teletekst

i Teletekst je sustav informacija koji emitira većina TV kanala. Stranica s kazalom (obično stranica 100) Vam pruža informaciju o korištenju usluge. Za uporabu teleteksta koristite tipke na daljinskom upravljaču kao što je niže opisano.

A Koristite kanal s jakim signalom, jer u suprotnom može doći do pogrešaka u prijenosu.

Uključenje teleteksta:

Nakon odabira kanala s teletekstom pritisnite **⏏**.

Odabir stranice teleteksta:

Brojčanim tipkama unesite troznamenasti broj stranice.

- *Ako ste pogriješili, unesite ispravni broj stranice.*
- *Ako brojač na zaslonu nastavi s pretraživanjem, to znači da stranica nije dostupna. U tom slučaju unesite novi broj stranice.*

TELETEXT	
Index	_____
Programme	25
News	153
Sport	101
Weather	98

Za provjeru sadržaja usluge teleteksta:

Pritisnite **⏏**.

Pristup sljedećoj ili prethodnoj stranici:

Pritisnite **⏪** ili **⏩**.

Umetanje teleteksta u TV sliku:

Tijekom pregleda teleteksta, pritisnite **⏏**. Ponovnim pritiskom teletekst se isključuje.

Zaustavljanje stranice teleteksta:

Neke stranice teleteksta imaju podstranice koje se automatski listaju. Za zaustavljanje stranice pritisnite **⏏**. Ponovnim pritiskom listanje se nastavlja.

Otkrivanje skrivene informacije (primjerice, odgovori u kvizu):

Pritisnite **⏏**. Pritisnite ponovo za sakrivanje informacije.

Povećavanje stranice teleteksta

Pritisnite **I**. Svakim pritiskom na tipku **I**, prikaz teleteksta mijenja se na sljedeći način: Povećavanje gornje polovice → Povećavanje donje polovice → Normalna veličina

Traženje stranice teleteksta dok gledate TV program.

- 1 Unesite željeni broj stranice teleteksta i pritisnite **I**.
- 2 Kad se pojavi broj tražene stranice, pritisnite **⏏** za prikaz teksta.

Isključivanje teleteksta:

Pritisnite **⏏**.

Fastext

i Fastext usluga Vam omogućuje pristup stranicama pritiskom na jednu tipku.

Kad je uključen teletekst i emitira se Fastext, na dnu stranice teleteksta pojavi se obojeni izbornik. Pritisnite odgovarajuću obojenu tipku (crvenu, zelenu, žutu ili plavu) za pristup željenoj stranici.

Spajanje dodatne opreme

i Prema donjim uputama, na Vaš TV možete priključiti široki spektar dodatnih uređaja. (Spojni kabeli nisu dio isporuke)

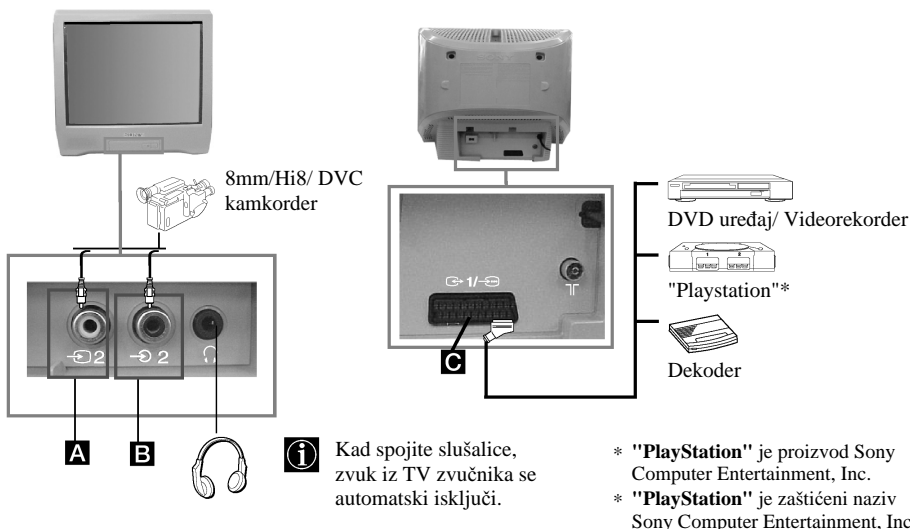

Spajanje videorekordera:

Više detalja o spajanju videorekordera potražite u poglavlju "Spajanje antene i videorekordera" u ovom priručniku. Savjetujemo spajanje videorekordera skart kabelom. Ako nemate skart kabel, podesite ispitni signal videorekordera na programski broj "0" pomoću opcije "Manual Programme Preset". (više detalja potražite na str. 14, korak a).

Također pogledajte upute za uporabu Vašeg videorekordera o nalaženju izlaznog kanala videorekordera.

Uporaba dodatne opreme

- 1 Spojite opremu na odgovarajući priključak, prema gornjem opisu.
- 2 Uključite spoenu opremu.
- 3 Za gledanje slike sa spojene opreme, više puta pritisnite tipku dok se na zaslonu ne pojavi ispravan simbol.

Simbol

Ulazni signali

1

• Audio / video ulazni signal kroz skart priključak **C**

2

• RGB ulazni signal kroz skart priključak **C**. Ovaj se simbol pojavi samo ako je spojen RGB izvor.

2

• Video ulazni signal kroz phono priključak **A** i audio ulazni signal kroz **B**.

- 4 Pritisnite na daljinskom upravljaču za povratak na TV sliku.

Tehnički podaci

TV sustav:

Ovisno o odabranoj zemlji:
B/G/H, D/K

Sustav boja:

PAL, SECAM
NTSC 3.58, 4.43 (samo s Video In ulaza)

Pokrivenost kanala:

VHF: E2-E12
UHF: E21-E69
CATV: S1-S20
HYPER: S21-S41
D/K: R1-R12, R21-R69



Katodna cijev:

Ravni FD Trinitron

Priključci na stražnjoj strani

 21-pinski Euro priključak (CENELEC standard) uključujući audio/video ulaz, RGB ulaz, TV audio/video izlaz.

Priključci na prednjoj strani

 2 video ulaz – phono priključak
 2 audio ulazi – phono priključci
 priključak za slušalice

Izlazna snaga

1 x 6 W (glazbena snaga)
1 x 3 W (RMS)

Potrošnja

- KV-21CT1K: 56 W
- KV-14CT1K: 50 W

Potrošnja u pripravnom stanju

1 W

Dimenzije (Š x v x d)

- KV-21CT1K: Približno 497 x 461 x 487 mm
- KV-14CT1K: Približno 374 x 355 x 420 mm

Masa

- KV-21CT1K: 56 W: Približno 24 kg
- KV-14CT1K: 56 W: Približno 11 kg

Isporučeni pribor

1 Daljinski upravljač (RM-W100)
2 Baterije (IEC)
1 Antena (samo model KV-14CT1K)

Ostale značajke:

- Teletext, Fasttext, TOPtext
- Sleep Timer
- On Timer
- Automatsko prepoznavanje TV sustava.

Izvedba i tehnički podaci podložni su promjeni bez prethodnog upozorenja.

U slučaju problema



Slijede neka jednostavna rješenja problema koji mogu utjecati na sliku i zvuk.

Problem	Rješenje
Zatamnjen zaslon (nema slike) bez zvuka.	<ul style="list-style-type: none">• Provjerite antenski priključak.• Priključite TV na mrežni napon i pritisnite tipku na prednjoj strani.• Ako je uključen indikator pripravnog stanja , pritisnite na daljinskom upravljaču.
Slaba slika (ili je nema), dobar zvuk.	<ul style="list-style-type: none">• U "Picture Adjustment" izborniku odaberite "Reset" za povratak na tvornička podešenja (pogledajte str. 10).
Nema slike ili informacije o izborniku s opreme spojene na Skart priključak.	<ul style="list-style-type: none">• Provjerite je li spojena oprema uključena i više puta pritisnite na daljinskom upravljaču dok se na zaslonu ne pojavi odgovarajući simbol (pogledajte str. 17).
Dobra slika bez zvuka.	<ul style="list-style-type: none">• Pritisnite na daljinskom upravljaču.• Provjerite jesu li spojene slušalice.
Program u boji bez boje.	<ul style="list-style-type: none">• U "Picture Adjustment" izborniku odaberite "Reset" za povratak na tvornička podešenja (pogledajte str. 10).
Smetnje u slici pri izmjeni programa ili odabiru teleteksta.	<ul style="list-style-type: none">• Isključite uređaj spojen na Skart priključak na stražnjoj strani TV-a.
U teletekstu se pojavljuju pogrešni znakovi.	<ul style="list-style-type: none">• Odaberite opciju "Language/Country" u izborniku "Set Up" i odaberite zemlju u kojoj koristite TV. Za ćirilčne jezike odaberite Rusiju, ako na listi nema Vaše zemlje (pogledajte str. 15).
Nagnuta slika (samo KV-21CT1K)	<ul style="list-style-type: none">• U "Set Up" izborniku odaberite "Picture Rotation" za podešavanje nagiba slike (pogledajte str. 15).
Snježna TV slika.	<ul style="list-style-type: none">• Odaberite "Manual Programme Preset" izbornik i podesite Fine Tuning (AFT) za bolju sliku (pogledajte str. 14).• U "Picture" izborniku odaberite "Intelligent Picture" i odaberite "On" za smanjenje smetnji u slici (pogledajte str. 10).
Daljinski upravljač ne radi	<ul style="list-style-type: none">• Zamijenite baterije.
Na TV-u trepće indikator pripravnog stanja .	<ul style="list-style-type: none">• Obratite se najbližem Sony servisu.



Ako nakon ovih provjera i dalje postoje problemi, obratite se ovlaštenom servisu. Nikad nemojte sami otvarati kućište.

KV-21CT1K

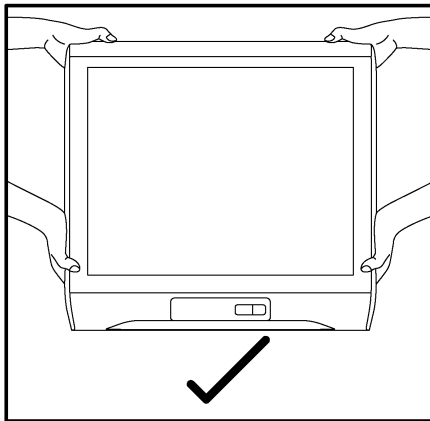
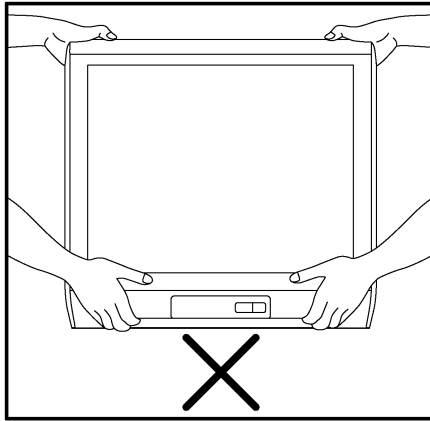

<http://www.sony.net>