

Digitální barevný LCD televizor

CZ

Návod k obsluze

- ⚠ Před použitím televizoru si prosím přečtěte část „Bezpečnostní informace“ v tomto návodu k obsluze. Tento návod k obsluze si ponechejte pro případné pozdější použití.

KDL-52X2000
KDL-46X2000
KDL-40X2000

BRAVIA



Užitečné informace o výrobcích Sony

<http://www.sony-europe.com/myproduct>

Úvod

Děkujeme vám za to, že jste si vybrali výrobek Sony. Před prvním zapnutím televizoru si prosím pozorně přečtete tento návod a uschovejte jej pro pozdější použití.

Poznámky k digitální TV

- Jakoukoliv funkci pro digitální TV (s logem **DVB**) bude možné používat pouze v zemích nebo oblastech, kde jsou vysílány digitální pozemní signály DVB-T (MPEG2). Poradte se prosím s místním prodejcem, zda můžete přijímat signál DVB-T v místě bydliště.
- Přestože televizor splňuje požadavky DVB-T, nemůže být zaručena kompatibilita s digitálním pozemním vysíláním (DVB-T) i v budoucnu.
- Některé funkce digitální TV nemusí být v určitých zemích dostupné.

Informace o obchodních značkách

- **DVB** je registrovaná obchodní značka společnosti DVB Project.
 - Vyrobeno v licenci společnosti BBE Sound, Inc. Licence společnosti BBE Sound, Inc. s jedním nebo několika následujícími americkými patenty: 5510752, 5736897. BBE a symbol BBE jsou registrované obchodní značky společnosti BBE Sound, Inc.
 - Název „Dolby“, „Pro Logic“ a symbol dvojitého písmene „D“ jsou obchodní známky společnosti Dolby Laboratories.
 - Vyrobeno v licenci společnosti Dolby Laboratories.
 - Technologie TruSurround je použita jako virtualizér pro Dolby Virtual Surround.
 - TruSurround, SRS a symbol (●) jsou obchodními známkami společnosti SRS Labs, Inc. Technologie TruSurround podléhá licenci od společnosti SRS Labs, Inc.
 - HDMI, logo HDMI a High-Definition Multimedia Interface jsou obchodními známkami nebo registrovanými obchodními známkami HDMI Licensing LLC.
- Obrázky v tomto návodu jsou určeny pro typ KDL-46X2000, pokud není stanoveno jinak.



Obsah

Před prvním použitím

4

Bezpečnostní informace.....	9
Bezpečnostní upozornění	12
Přehled dálkového ovladače.....	13
Přehled tlačítek a indikátorů na televizoru	15

Sledování televizního vysílání

Sledování televizního vysílání.....	16
Kontrola digitálního elektronického programového průvodce (EPG) DVB	19
Seznam Oblíbené digitální DVB	21
Prohlížení obrázků z připojeného zařízení	22

Funkce nabídky

Navigace v nabídkách.....	23
Nabídka Obraz	24
Nabídka Zvuk	27
Nabídka Nastavení obrazovky	29
Nabídka Nastavení.....	31
Nabídka Nastavení AV	33
Nabídka Nastavení analogové části.....	35
Nabídka Nastavení digitální části DVB	38
Nabídka Nastavení PC.....	40

Volitelné příslušenství

Připojení volitelného příslušenství.....	42
Programování dálkového ovládání.....	44

Doplňující informace

Technické údaje	46
Řešení problémů.....	48
Rejstřík.....	50

DVB: pouze pro digitální kanály

CZ

Před prvním použitím

1: Kontrola příslušenství

Dálkový ovladač RM-ED006 (1)

Baterie velikosti AA (typ R06) (2)

Síťový napájecí kabel (typu C-6) (1)



- U modelů s feritovými jádry, tato neodstraňujte.

Koaxiální kabel (1)



Tato feritová jádra neodstraňujte.

PC kabel (1)

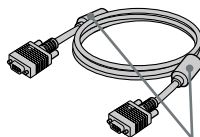

Tato feritová jádra neodstraňujte.

Držák kabelu (1)

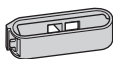

Podpěrný pásek (1) a šroubky (2)

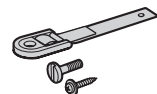

Stojan (1) a šrouby (4) (pouze pro KDL-40X2000)

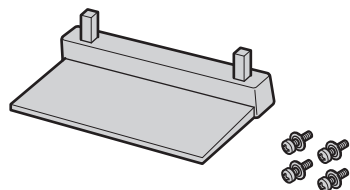

Vložení baterií do dálkového ovladače

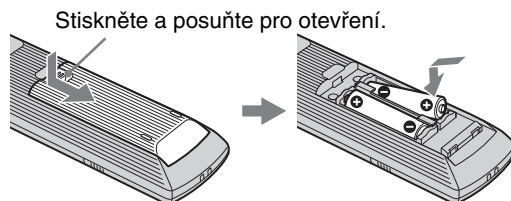

Poznámky

- Při vkládání baterií dodržte správnou polaritu.
- Nepoužívejte společně různé typy baterií nebo nemíchejte staré baterie s novými.
- Likvidaci baterií provádějte ekologickým způsobem. V některých oblastech může likvidace baterií podléhat zvláštním předpisům. Obratě se prosím na místní úřady.
- S dálkovým ovladačem zacházejte opatrně. Zabraňte jeho pádu na zem, nešlápněte na něj a vyvarujte se jeho polítky jakoukoliv kapalinou.
- Nepokládejte dálkový ovladač na místa v blízkosti zdroje tepla nebo na místa vystavená přímému slunečnímu světlu a nepoužívejte jej ve vlhké místnosti.

Výměna rámečku obrazovky

Rámeček obrazovky může být vyměněn za jiný, který se prodává samostatně. Rámeček neodstraňujte, kromě případů jeho výměny. Pro podrobnosti se podívejte do pokynů dodávaných s rámečkem.

2: Připevnění stojanu (pouze pro KDL-40X2000)

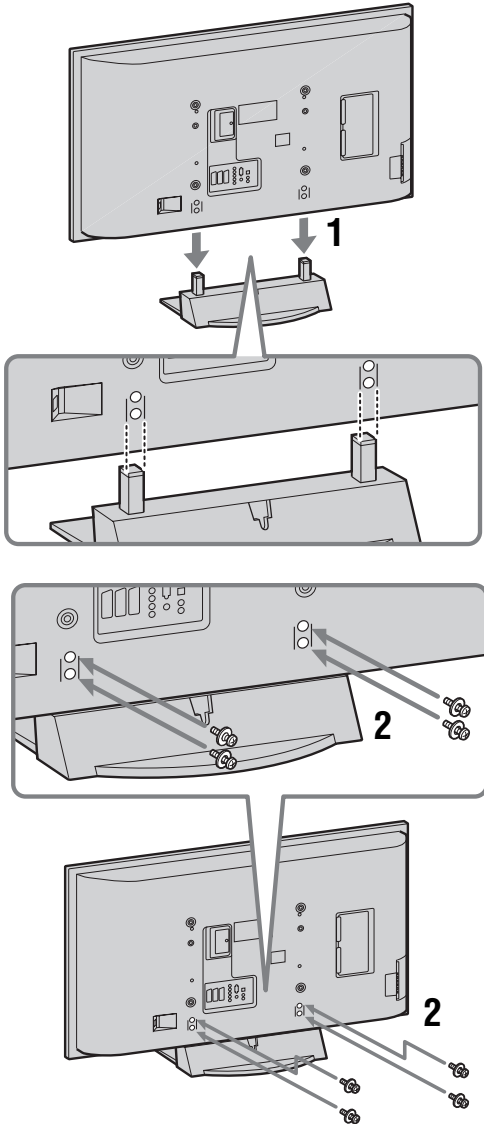

- 1 Televizor umístěte na stojan tak, abyste vyrovnali orientační čáry otvorů pro šrouby se stojanem podle obrázku.
- 2 Televizor připevněte ke stojanu prostřednictvím přiložených šroubů.

Poznámky

- Tento televizor je velmi těžký, takže by jej měli na stojan umísťovat nejméně dva lidé.
- Používáte-li elektrický šroubovák, nastavte utahovací moment na přibližně 1,5 Nm.

3: Připojení antény/ videorekordéru

Připojení pouze antény

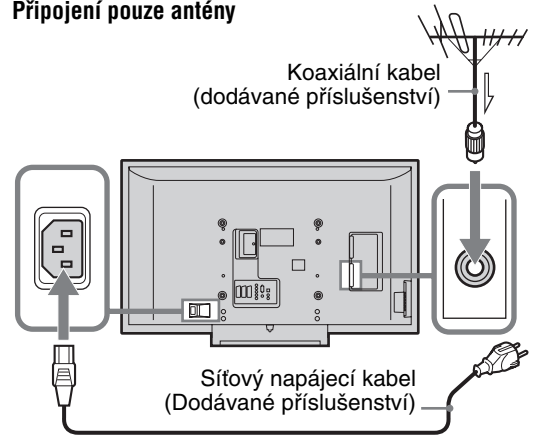

Připojení antény a videorekordéru

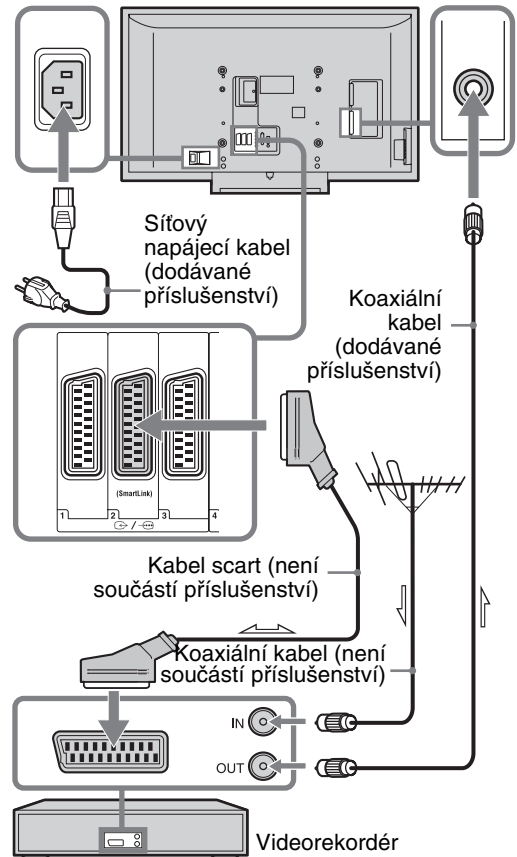

4: Opatření proti převrnutí televizoru

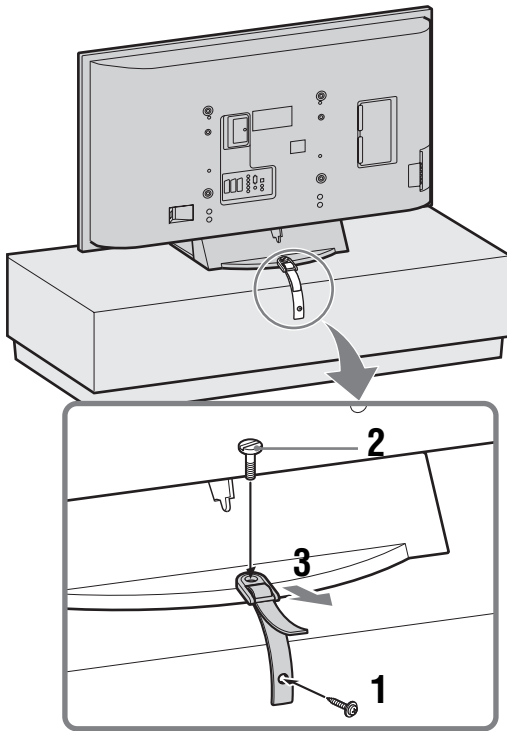

5: Vytvoření svazku z kabelů

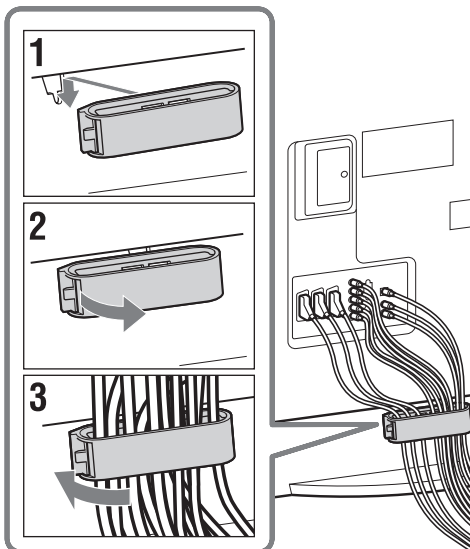

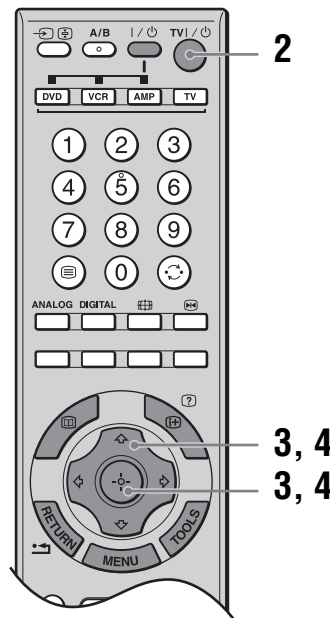
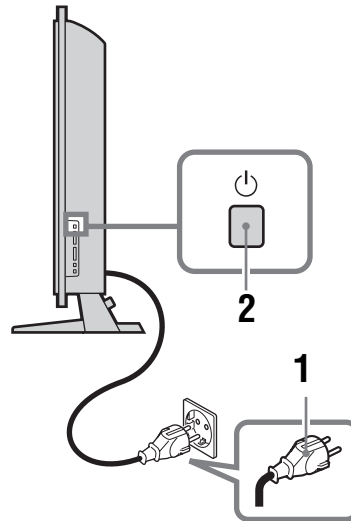

6: Výběr jazyka a země/oblasti



1 Připojte televizor do elektrické zásuvky (220-240 V stř., 50 Hz).

2 Stiskněte  na televizoru (na pravé straně).

Při prvním zapnutí televizoru se na obrazovce automaticky zobrazí nabídka Jazyk. Pokud je televizor v pohotovostním režimu (indikátor  v přední části televizoru svítí červeně), stiskněte tlačítko TV  na dálkovém ovladači pro zapnutí televizoru.

- 3 Stisknutím $\uparrow/\downarrow/\leftarrow/\rightarrow$ vyberte z nabídky požadovaný jazyk a stiskněte \oplus .



- 4 Stisknutím \uparrow/\downarrow vyberte zemi/oblast, ve které chcete televizor používat a stiskněte \oplus .



Pokud země/oblast, ve které budete televizor používat, není uvedena v seznamu, vyberte namísto země/oblasti položku „-“.

Na obrazovce se zobrazí zpráva, jejímž prostřednictvím vyžaduje televizor povolení spuštění automatického ladění - přejděte na část „7: Automatické ladění televizoru“.

7: Automatické ladění televizoru

Televizor nyní vyhledá a uloží všechny dostupné televizní kanály.



- 1 Před spuštěním automatického ladění televizoru vložte do videorekordéru připojeného k televizoru nahrenou kazetu (strana 5) a spusťte přehrávání. Během automatického ladění televizoru se naladí a uloží kanál pro videorekordér. Nemáte-li připojen videorekordér, tento krok vynechejte.
- 2 Stiskněte \leftarrow/\rightarrow pro výběr položky „OK“, potom stiskněte \oplus .

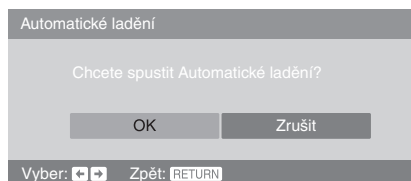

Televizor spustí vyhledávání všech dostupných digitálních kanálů a následně všech dostupných analogových kanálů. To může nějakou dobu trvat a proto buďte prosím trpěliví a nestiskujte žádná tlačítka na televizoru ani na dálkovém ovladači.

Pokud se zobrazí zpráva s dotazem na kontrolu připojení antény

Nebyly nalezeny žádné digitální ani analogové kanály. Zkontrolujte připojení antény a stiskněte \leftarrow/\rightarrow pro výběr „Ano“ a pak stiskněte \oplus pro nové spuštění automatického ladění.

Pokračování

3 Když se na obrazovce zobrazí nabídka „Třídění programů“, postupujte podle pokynů z části „Třídění programů“ (strana 35).

Pokud nezměníte pořadí, ve kterém jsou uloženy analogové kanály v televizoru, pokračujte krokem 4.

4 Pro ukončení stiskněte tlačítko MENU.

V televizoru jsou nyní naladěny všechny dostupné kanály.

Poznámka

V případě, že není možné přijímat digitální kanály nebo když je vybrán region, ve kterém není digitální vysílání, musí být po kroku 3 proveden krok 4 (strana 7) v části „6: Výběr jazyka a země/oblasti“.

Bezpečnostní informace

Síťový napájecí kabel

- Dodržujte následující doporučení, abyste předešli poškození síťového kabelu. Dojde-li k poškození síťového napájecího kabelu, může to způsobit vznik ohně nebo úraz elektrickým proudem.

- Při přemísťování televizoru odpojte síťový napájecí kabel z elektrické zásuvky.
- Při odpojování síťového kabelu jej nejprve odpojujte ze zásuvky.
- Při odpojování síťového napájecího kabelu jej uchopte vždy jen za zástrčku. Netahejte za samotný síťový napájecí kabel.



- Vyvarujte se uskrípnutí síťového napájecího kabelu a jeho nadměrného ohýbání nebo zkroucení. Může dojít k poškození izolace nebo zlomení vodičů.
- Síťový napájecí kabel neupravujte.
- Na síťový napájecí kabel nepokládejte žádné těžké předměty.
- Síťový napájecí kabel udržujte v dostatečné vzdálenosti od zdrojů tepla.



- Pokud je síťový napájecí kabel poškozen, přestaňte jej používat a požádejte svého prodejce nebo servisní středisko Sony o jeho výměnu.
- Nepoužívejte dodaný síťový napájecí kabel pro žádné jiné zařízení.
- Používejte pouze originální síťový napájecí kabel Sony; nepoužívejte kabely jiných výrobců.

Zásuvky

- Televizor je vybaven síťovým kabelem se třemi vodiči a musí být připojen do zásuvky s uzemněním.
- Nepoužívejte uvolněnou elektrickou zásuvku. Síťovou zástrčku zasuňte do zásuvky až na doraz. Uvolněná zástrčka by mohla způsobit elektrický oblouk a vznik požáru. S žádostí o výměnu síťové zásuvky se obraťte na kvalifikovaného elektrotechnika.



Čištění zástrčky

Síťovou zástrčku pravidelně odpojujte a čistíte. Pokud je síťová zástrčka pokryta prachem a nahromadí-li se na ní vlhkost, může se zhoršit stav izolace a dojít ke vzniku ohně.



Přetěžování

Televizor je určen výhradně pro napájení napětím 220-240 V stř. Zajistěte, aby do stejné síťové zásuvky nebylo připojeno příliš mnoho elektrických spotřebičů, protože by to mohlo mít za následek vznik ohně nebo úraz elektrickým proudem.

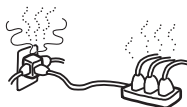

Není-li přístroj používán

- Nebudete-li televizor používat několik dní, měli byste jej odpojit od elektrické sítě, z důvodu ochrany životního prostředí a kvůli bezpečnosti.
- Je-li televizor vypnut, neznamená to, že je odpojen od elektrické sítě. Pro úplné odpojení televizoru od síťového napětí odpojte zástrčku síťového napájecího kabelu ze zásuvky. Některé televizory ovšem mohou mít funkce, u kterých je potřeba nechat televizor zapnutý v pohotovostním režimu, aby správně fungovaly. O tom se dozvíte v návodu k obsluze.



Přenášení

- Před přenášením televizoru odpojte od televizoru všechny kabely.
- Přenášení televizoru s velkými rozměry vyžaduje dvě nebo více osob.
- Pokud přenášíte televizor ručně, držte jej tak, jak je zobrazeno na obrázku vpravo. Při zvedání nebo přemísťování televizoru jej vždy pevně uchopte ze spodní části. Pokud tak neučiníte, může televizor spadnout, poškodit se nebo způsobit vážné poranění.
- Při převážení zajistěte televizor proti otřesům. Televizor by mohl spadnout a poškodit se nebo způsobit vážné poranění.
- Pokud dojde k pádu nebo poškození televizoru, nechejte jej neprodleně zkontrolovat kvalifikovaným servisním technikem.
- Při přepravě televizoru do servisního střediska nebo při přemísťování televizoru zabalte televizor do původní papírové krabice a obalového materiálu.

KDL-46X2000/40X2000

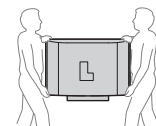

KDL-52X2000

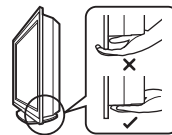
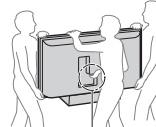

Umístění

- Televizor by měl být instalován u snadno přístupné elektrické zásuvky.
- Postavte televizor na stabilní a rovný povrch. Na televizor nezavěšujte žádné předměty. Pokud tak učiníte, může televizor spadnout ze stojanu a způsobit poškození nebo vážné poranění.
- Neinstalujte televizor v místech, kde by byl vystaven vysokým teplotám, například na přímém slunečním světle nebo v blízkosti radiátoru nebo výstupu topení. Pokud bude televizor vystaven vysokým teplotám, může dojít k jeho přehřátí, což může způsobit deformaci skříně televizoru nebo jeho chybnou funkci.
- Neinstalujte televizor na místa vystavená přímému proudění vzduchu z klimatizace. V případě instalace televizoru na těchto místech může uvnitř docházet ke kondenzaci vlhkosti a dojít k selhání přístroje.
- Neinstalujte televizor nikdy na horká, mastná, vlhká nebo nadměrně prašná místa.
- Neinstalujte televizor v místech, kde by se do něj mohl dostat hmyz.



Pokračování

- Neinstalujte televizor v místech, kde by mohl být vystaven mechanickým vibracím.
- Neinstalujte televizor na místech, kde by mohl vyčnívat, jako například za sloup, nebo tam, kde do něj můžete narazit hlavou. V opačném případě může dojít k úrazu.
- Nedovolte dětem šplhat po televizoru.
- Budete-li tento televizní přístroj používat v blízkosti mořského pobřeží, může mořská sůl způsobit zkorodování kovových součástí uvnitř přístroje a zapříčinit vnitřní poškození nebo vznik ohně.



Proudění vzduchu

- Nikdy nezakrývejte ventilační otvory, ani nic nevráťte do skříňky přístroje. Mohlo by to způsobit přehřátí přístroje a následný vznik ohně.
- Není-li zajištěno správné odvětrávání, může se v televizoru nahromadit prach a může dojít k jeho znečištění. Pro zajištění správného odvětrávání dodržujte tato pravidla:
 - Neinstalujte televizor tak, aby byl otočený dozadu nebo šikmo.
 - Neinstalujte televizor tak, aby byl v obrácené poloze.
 - Neinstalujte televizor na polici nebo do skříňky.
 - Neumisťujte televizor na pokrývku nebo na postel.
 - Nepřikrývejte televizor látkou, jako jsou záclony, nebo předměty, jako například noviny a podobně.
- Kolem televizoru ponechte dostatek volného místa podle obrázku níže. V opačném případě může dojít k zablokování dostatečné cirkulace vzduchu kolem přístroje, což může vést k jeho přehřívání, které se může projevit vznikem požáru nebo poškozením televizoru.



Omezené proudění vzduchu.

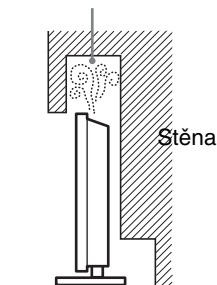

Omezené proudění vzduchu.

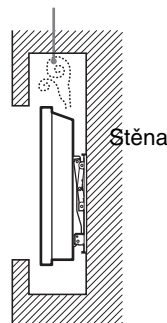

Doplňkové příslušenství

Při instalaci televizoru na stojan nebo konzolu pro montáž na stěnu se řiďte následujícími pokyny. Pokud tak neučiníte, může televizor spadnout a způsobit vážné poranění.

- Z bezpečnostních důvodů doporučujeme používat pouze originální příslušenství Sony:
 - Držák pro montáž na stěnu SU-WL51.
 - Stolek pro televizor SU-FF51
- Pro umožnění dostatečné cirkulace vzduchu a zabránění tvorby prachu na televizoru, stěně a stropě doporučujeme používat originální držáky Sony pro montáž na stěnu.
- Pokud budete televizor instalovat na stěnu, nechte instalaci provést kvalifikovanými servisními technikami. Při nesprávné instalaci může být televizor nebezpečný.
- Při instalaci televizorů řádně upevněte podle návodu dodaného se stojanem.
- Nezapomeňte připravit konzoly dodávané se stojanem.

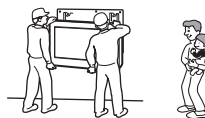

Při instalaci na stěnu

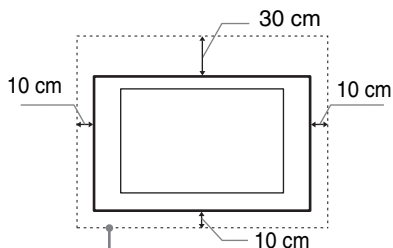

Kolem přístroje ponechte nejméně tento prostor.

Při instalaci na stojan

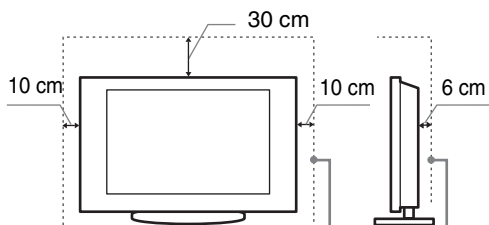

Kolem přístroje ponechte nejméně tento prostor.

- Nikdy neinstalujte televizor následujícím způsobem:

Zapojení kabelů a vodičů

- Ujistěte se, že je z bezpečnostních důvodů před zapojováním odpojen síťový napájecí kabel.
- Dejte pozor, abyste o kabely nezakopli. Mohlo by dojít k poškození televizoru.

Léčebné ústavy

Neumisťujte televizor na místo, kde se používají lékařské přístroje. Mohlo by dojít k chybné funkci lékařských přístrojů.



Venkovní použití

- Neinstalujte televizor ve venkovním prostředí. V případě, že je televizor vystaven dešti, může to způsobit vznik ohně nebo úraz elektrickým proudem.
- V případě, že je televizor vystaven přímému slunečnímu záření, může dojít k nárůstu vnitřní teploty a poškození přístroje.



Vozidla, lodě a jiná plavidla

- Neinstalujte televizor ve vozidle. Pohyb vozidla by mohl způsobit pád přístroje a přivodit zranění.



- Neinstalujte televizor pro použití na lodi nebo jiném plavidle. Pokud by byl televizor vystaven působení mořské vody, mohlo by dojít ke vzniku ohně nebo k poškození přístroje.

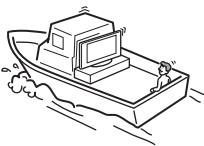

Voda a vlhkost

- Nepoužívejte televizor v blízkosti vody - například u vany nebo ve sprše. Nevystavujte televizor dešti, vlhkosti nebo kouři. Mohlo by dojít ke vzniku ohně nebo k úrazu elektrickým proudem.
- Nedotýkejte se síťového napájecího kabelu a televizoru mokřkýma rukama. Mohlo by dojít k úrazu elektrickým proudem nebo k poškození televizoru.



Vlhkost a hořlavé materiály

- Nepokládejte na přístroj žádné předměty. Televizor by neměl být vystavován kapající nebo stříkající vodě a z toho důvodu na něj nestavte žádné nádoby s kapalinou, například vázy.
- Abyste předešli vzniku ohně, neponechávejte v blízkosti televizoru vznětlivé a hořlavé předměty a materiály (rozsvícené svíčky a podobně).
- Pokud se do přístroje dostane jakákoliv kapalina nebo pevný předmět, přestaňte televizor používat. Mohlo by dojít k úrazu elektrickým proudem nebo k poškození televizoru. Nechejte si přístroj neprodleně zkontrolovat kvalifikovaným servisním technikem.

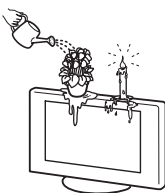

Bouřky a blesky

Během bouřky se nedotýkejte televizoru ani síťového a anténního kabelu.



Obrazovka

- Sklo obrazovky chraňte před nárazem. Mohla by prasknout obrazovka a způsobit poranění osob.
- Pokud by došlo k prasknutí povrchu televizoru, nedotýkejte se jej, dokud neodpojíte síťový napájecí kabel ze síťové zásuvky. V opačném případě může dojít k úrazu elektrickým proudem.



Servis

Uvnitř televizoru je nebezpečné vysoké napětí. Neotevírejte skříň přístroje. Servis televizoru svěřte výhradně kvalifikovanému servisnímu technikovi.



Malé části příslušenství jsou nebezpečné

Ukládejte malé příslušenství mimo dosah dětí.

Bezpečnostní upozornění

Sledování televize

- Místo pro pohodlné sledování televizoru je ve vzdálenosti mezi čtyř až sedminásobkem svíslé délky obrazovky od televizoru.
- Pro kvalitní obraz je důležité, aby panel nebyl osvětlen zdrojem světla zvenčí. Pokud je to možné, používejte bodové osvětlení nasměrované ze stropu.
- Televizi sledujte při mírném osvětlení, protože sledování při slabém osvětlení nebo dlouhodobé sledování zvyšuje tlak v očích.

Nastavení hlasitosti

- Hlasitost reprodukce nastavte tak, abyste nerušili vaše sousedy. V nočních hodinách se zvuk velmi snadno šíří. Z tohoto důvodu se doporučuje zavřít okna nebo používat sluchátka.
- Budete-li používat sluchátka, nastavte hlasitost tak, aby nebyla vysoká, protože by mohlo dojít k poškození vašeho sluchu.

LCD obrazovka

- Přestože byla LCD obrazovka vyrobena vysoce přesnou technologií a min. 99,99 % obrazových bodů (pixelů) je v pořádku, mohou se na LCD obrazovce trvale zobrazovat černé tečky nebo světlé barevné body (červené, modré nebo zelené). Je to způsobeno strukturálními vlastnostmi LCD panelu a nejedná se o závadu.
- Netlačte nebo nepoškrábejte přední filtr a na horní plochu televizoru nepokládejte žádné předměty. Obraz může být nerovný nebo by se LCD panel mohl poškodit.
- Budete-li televizor používat na chladném místě, může se v obraze zobrazit skvrna nebo obraz ztmavnout. To však neindikuje žádnou poruchu funkce. Tento úkaz zmizí po zvýšení okolní teploty.
- Při nepřetržitém zobrazení statických obrazů může dojít ke vzniku „duchů“. Po chvíli by se měl tento stav zlepšit.
- Během provozu televizoru se obrazovka a skříň přístroje zahřívají. Nejedná se o závadu.
- LCD panel obsahuje malé množství tekutých krystalů a rtuť. Fluorescenční lampa, která se v televizoru používá, obsahuje rovněž rtuť. Postupujte podle místních nařízení a směrnic pro likvidaci nebezpečného odpadu.

Zacházení a čištění povrchu obrazovky/skříňky televizoru

Před čištěním se ujistěte, že jste televizor odpojili ze zásuvky.

Aby nedošlo ke zhoršení vlastností materiálu nebo vrstvy na obrazovce, dodržujte prosím následující bezpečnostní opatření:

- Netlačte na povrch obrazovky, neškrábejte po povrchu obrazovky tvrdými předměty ani na obrazovku nic neházejte. Mohlo by dojít k jejímu poškození.
- Po delším zapnutí televizoru se nedotýkejte obrazovky, protože může být značně zahřátá.
- Doporučujeme, abyste se povrchu obrazovky dotýkali co nejméně.
- Pokud chcete z povrchu obrazovky/skříňky televizoru odstranit prach, opatrně jej setřete jemným hadříkem. Nepodaří-li se prach takto odstranit, setřete jej jemným hadříkem mírně navlhčeným slabým roztokem rozředěného čisticího prostředku.
- Nikdy nepoužívejte jakýkoli druh utěrky s brusným účinkem, zásadité/kyselé čisticí prostředky, brusný prášek nebo silná rozpouštědla, jako např. lín, benzen, ředidlo nebo insekticidy. Při použití takových materiálů nebo delším kontaktu s pryžovými nebo vinylovými materiály může dojít k poškození povrchu obrazovky a materiálu skříňky.
- Ve ventilačních otvorech se může časem nahromadit prach. Abyste zajistili správnou ventilaci, doporučujeme pravidelně vysávat prach vysavačem (jednou za měsíc).
- Pokud budete nastavovat úhel televizoru, přidržujte rukou základnu stojanu, aby nedošlo k uvolnění televizoru ze stojanu. Dejte pozor, abyste si mezi televizorem a stojanem nepřiskřípli prsty.

Doplňkové komponenty

- Doplňkové komponenty neinstalujte příliš blízko televizoru. Doplňkové komponenty umístěte alespoň 30 cm od televizoru. Pokud je před televizorem nebo vedle televizoru umístěn videorekordér, může docházet ke zkraslení obrazu.
- Je-li televizor umístěn v těsné blízkosti jakéhokoli zařízení, které vydává elektromagnetické záření, může docházet ke zkraslení obrazu a/nebo ke vzniku zašuměného zvuku.

Likvidace televizoru



Nakládání s nepotřebným elektrickým a elektronickým zařízením (platné v Evropské unii a dalších evropských státech uplatňujících oddělený systém sběru)

Tento symbol uvedený na výrobku nebo jeho obalu znamená, že daný výrobek je zakázáno vyhazovat do běžného domovního odpadu. Namísto toho je nutno výrobek předat do

vhodného sběrného dvora pro recyklaci elektrických a elektronických zařízení. Zajištěním správné likvidace výrobku pomůžete zabránit potenciálním nebezpečným vlivům na životní prostředí a lidské zdraví, které by hrozily při nesprávné likvidaci tohoto výrobku. Recyklace materiálů pomáhá chránit přírodní zdroje. Se žádostí o podrobnější informace o recyklaci tohoto výrobku se prosím obraťte na místní úřady, místní služby pro sběr domovního odpadu nebo na obchod, kde jste výrobek zakoupili.

Přehled dálkového ovladače

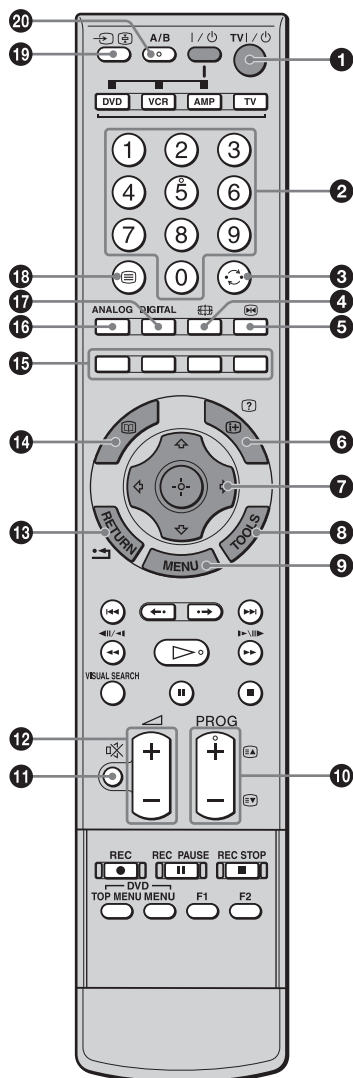

- 1 TV I/⏻ – Pohotovostní režim**
Dočasně vypíná televizor a zapíná jej z pohotovostního režimu.
- 2 Číselná tlačítka**
 - V režimu TV: Volba kanálů. U kanálů s číslem 10 a vyšším zadejte druhé a třetí číslo ihned.
 - V režimu teletextu: Zadejte třiciferné číslo stránky pro volbu stránky.
- 3 ↶/↷ – předchozí kanál**
Návrat na předchozí sledovaný kanál (po delší dobu než 5 sekund).
- 4 ☒ – Režim obrazovky (strana 17)**
- 5 ⏸ – pozastavení obrazu (strana 17)**
Tato funkce umožňuje zastavení televizního obrazu.
- 6 i/? – Informace/Zobrazení skrytého textu**
 - V digitálním režimu: Zobrazení stručných informací o právě sledovaném programu.
 - V analogovém režimu: Zobrazení informací, jako například aktuální číslo kanálu a formát obrazu.
 - V režimu teletextu (strana 17): Odkrývá skryté informace (např. odpovědi ke kvízu).
- 7 ⏶/⏷/↶/↷/⊕ (strana 16, 23)**
- 8 TOOLS (nástroje) (strana 18, 22)**
Nastavení různých položek této nabídky a změna/nastavení položek podle typu připojeného zařízení a formátu obrazu.
- 9 MENU (nabídka) (strana 23)**
- 10 PROG (program) +/-/⏴/⏵ (strana 16, 17)**
 - V režimu TV: Volba následujícího (+) nebo předchozího (-) kanálu.
 - V režimu teletextu: Volba následující (⏴) nebo předchozí (⏵) stránky.
- 11 ⊘ – Ztlumení (strana 16)**
- 12 ⏶/⏷ – Hlasitost**
- 13 RETURN (Návrat) / ⏴**
Návrat na předchozí obrazovku jakéhokoliv zobrazeného menu.
- 14 ☒ – EPG (digitální elektronický programový průvodce) (strana 19)**
- 15 Barevná tlačítka (strana 17, 19, 21)**
- 16 ANALOG – Analogový režim (strana 16)**
- 17 DIGITAL – Digitální režim (strana 16)**
- 18 ☰ – Text (strana 17)**
- 19 ↶/⏴ – Volba vstupu/zastavení teletextu**
 - V režimu TV (strana 22): Volba zdroje vstupního signálu ze zařízení připojeného do konektorů televizoru.
 - V režimu teletextu (strana 17): Pozastavení zobrazení aktuální stránky.
- 20 A/B – duální zvuk (strana 28)**

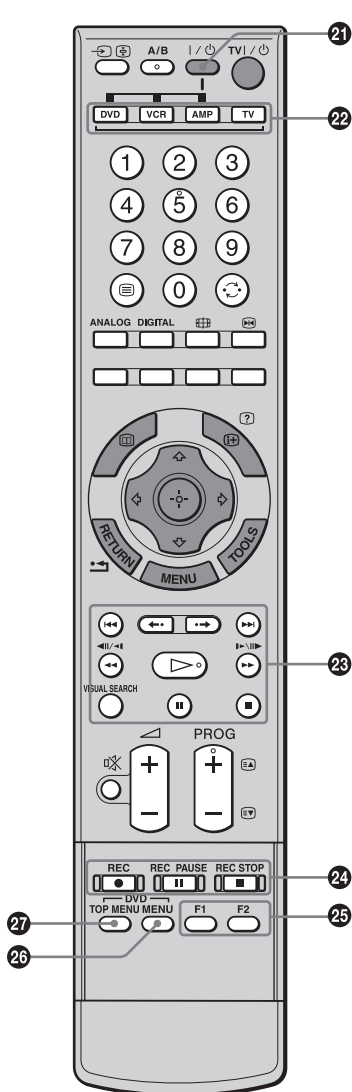

21 I/⏻

Zapnutí nebo vypnutí doplňkového komponentu vybraného prostřednictvím funkčních tlačítek.

22 Funkční tlačítka

Umožňují ovládání odpovídajícího zařízení. Podrobnosti viz „Programování dálkového ovladače“ na straně 44.

23 Ovládací tlačítka pro DVD/Videorekordér

- ◀◀ : Zopakování přehrávání aktuálního programu od značky první kapitoly (pokud existuje).
- ▶▶ : Přeskočení dopředu na značku další kapitoly (pokud existuje).
- ◀• : Opakování zadaného časového úseku aktuálního programu.
- ▶ : Posun dopředu o zadaný časový úsek.
- ◀◀ : Zrychlené přehrávání programu vzad.
- ▶▶ : Zrychlené přehrávání programu vpřed.
- ▷ : Přehrávání programu normální rychlostí.
- ⏸ : Pauza v přehrávání.
- : Zastavení přehrávání.
- Vizuální vyhledávání Aktivní pouze u Sony DVD rekordérů vybavených funkcí vizuálního vyhledávání. Další podrobnosti naleznete v návodu k obsluze dodávanému s DVD rekordérem.

24 Tlačítka nahrávání pro DVD/Videorekordér

- REC: Spuštění nahrávání.
- ⏸ REC PAUSE: Pozastavení nahrávání.
- REC STOP: Zastavení nahrávání.
- ⏸ REC PAUSE a ■ REC STOP jsou dostupná pouze pro DVD rekordéry.

25 F1/F2

- Volba disku při používání DVD měniče.
 - Volba funkce při používání kombinovaného přístroje (například DVD/Videorekordér).
- Pro podrobné informace viz návod k obsluze, dodaný s DVD měničem nebo kombinovaným přístrojem.

26 DVD MENU (Nabídka DVD)

Zobrazení nabídky disku DVD.

27 DVD TOP MENU (Hlavní nabídka DVD)

Zobrazení hlavní nabídky disku DVD.

Rada

Tlačítka s číslem 5, ▷, PROG + a A/B jsou opatřena výstupkem. Tyto výstupky použijte jako pomůcku při ovládání televizoru.

Přehled tlačítek a indikátorů na televizoru

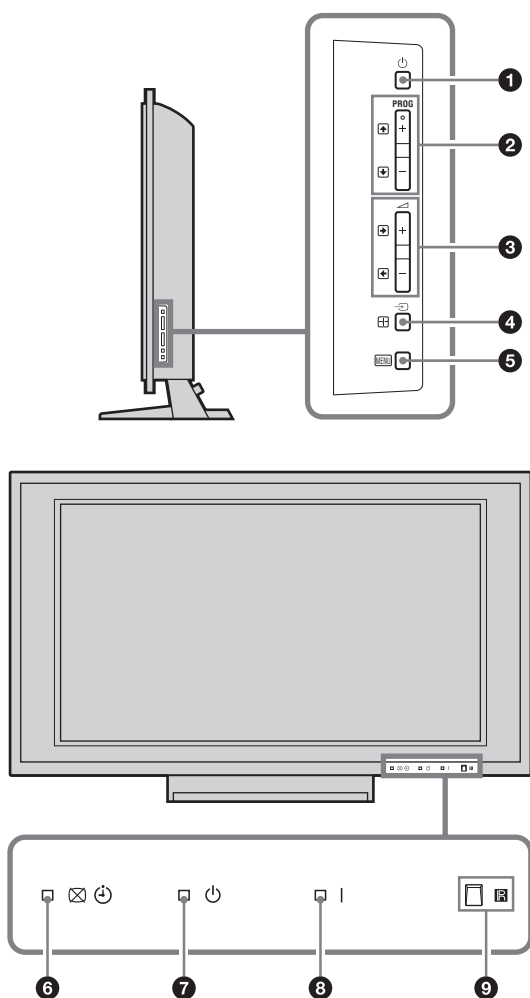

1 – Zapnutí

Zapínání a vypínání televizoru.

2 **PROG (program) +/- / (up/down arrows)**

- V režimu TV: Volba následujícího (+) nebo předchozího (-) kanálu.
- V nabídce televizoru: Přesun mezi položkami nahoru (↑) nebo dolů (↓).

3 **+/- / (left/right arrows)**

- V režimu TV: Zvyšuje (+) nebo snižuje (-) hlasitost.
- V nabídce televizoru: Přesun mezi položkami doleva (←) nebo doprava (→).

4 / **+/+ – Volba vstupu/OK**

- V režimu TV (strana 22): Volba zdroje vstupního signálu ze zařízení připojeného do konektorů televizoru.
- V nabídce televizoru: Zvolí nabídku nebo možnost a potvrdí nastavení.

5 **MENU (strana 23)**

6 – Programování časovačem řízeného nahrávání/Vypnutí obrazu/indikátor časovače

- Rozsvítí se oranžovou barvou, pokud je nastaven časovač nahrávání (strana 19, 20). Při spuštění nahrávání se rozsvítí červeně.
- Jakmile vypnete obraz, rozsvítí se zeleně (strana 31).
- Při nastavení časovače se rozsvítí oranžově (strana 31).

7 – Indikátor pohotovostního režimu

V pohotovostním režimu svítí tento indikátor červeně.

8 **I – Indikátor napájení**

Po zapnutí televizoru svítí zeleně.

9 **Senzor dálkového ovládání/světelný senzor (strana 32)**

- Příjem infračerveného signálu z dálkového ovladače.
- Na senzor nic nepokládejte, mohla by být ovlivněna jeho funkce.

Poznámka

Před odpojením síťového napájecího kabelu se ujistěte, že je televizor vypnutý. Při odpojení síťového napájecího kabelu při zapnutém televizoru může zůstat indikátor svítit nebo může dojít k poruše televizoru.

Sledování televizního vysílání

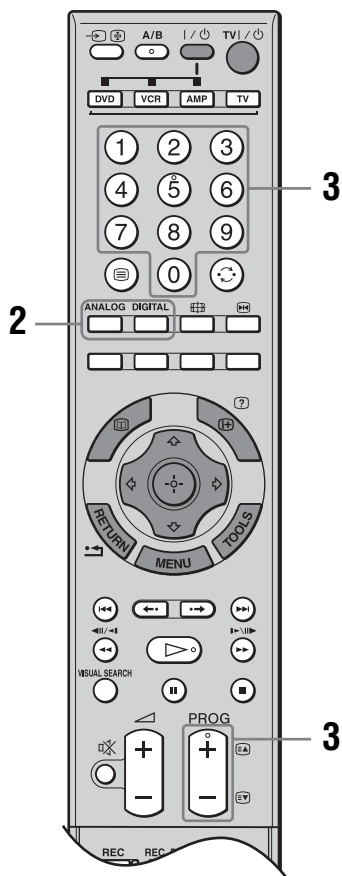
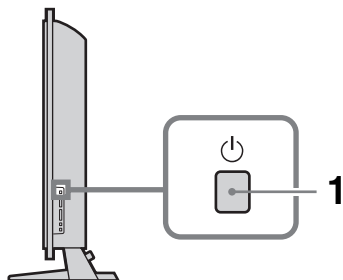

- 1 Stiskněte na televizoru (na pravé straně) pro zapnutí televizoru.

Pokud je televizor v pohotovostním režimu (indikátor v přední části televizoru svítí červeně), stiskněte tlačítko TV na dálkovém ovladači pro zapnutí televizoru.

- 2 Stiskněte tlačítko DIGITAL pro přepnutí na digitální režim nebo ANALOG pro přepnutí na analogový režim.

Dostupnost kanálů závisí na režimu.

- 3 Použijte numerická tlačítka nebo PROG +/- pro volbu TV kanálu.

Pro volbu čísel kanálů 10 a výše použijte numerická tlačítka pro zadání druhé a třetí číslice krátce po první.

Výběr kanálu pomocí digitálního elektronického programového průvodce (EPG), viz strana 19.

V digitálním režimu

Krátce se objeví pruh s informacemi. Na pruhu mohou být zobrazeny následující ikony:

- : Rozhlasové vysílání
- : Kódovaný/placený kanál
- : Dostupnost vícejazyčného zvuku
- : Dostupnost titulků
- : Dostupné titulky pro sluchově postižené
- : Doporučený minimální věk pro sledování aktuálního programu (od 4 do 18 let)
- : Rodičovský zámek
- : Probíhající záznam aktuálního programu

Další operace

Pro	Udělejte toto
Dočasné vypnutí televizoru (pohotovostní režim)	Stiskněte TV .
Vypnutí televizoru	Stiskněte na televizoru (na pravé straně).
Zapnutí televizoru z pohotovostního režimu bez zvuku.	Stiskněte . Stiskněte +/- pro nastavení úrovně hlasitosti.
Nastavení hlasitosti	Stiskněte + (zvýšení)/ - (snížení).
Vypnutí zvuku	Stiskněte . Dalším stisknutím se zvuk obnoví.
Přístup k seznamu programů (pouze v analogovém režimu)	Stiskněte . Pro výběr analogového kanálu stiskněte , potom . Pro vstup do seznamu vstupních signálů, viz strana 22.

Přístup ke službě Teletext

Stiskněte **⊞**. Po každém stisknutí **⊞** se údaje zobrazené na obrazovce změní takto:

Text a TV obraz → Text → Žádný text (Textová služba vypnutá)

Pro výběr stránky použijte číselná tlačítka nebo **⊞▲**/**⊞▼**.

Pro zastavení stránky stiskněte **→**/**⊞**.

Pro odkrytí skrytých informací stiskněte **⊞+**/**?**.

Pro přeskočení na stránku stiskněte **⊞+** a **⬆**/**⬇** a pak stiskněte **⊞** (v případě tříciferných stránek).

Rady

- U slabého signálu se teletext může zobrazovat nesprávně.
- Teletext je součástí většiny televizních kanálů. Informace o používání teletextu najdete na přehledové stránce.
- Zobrazují-li se v dolní části stránky barevná tlačítka, můžete použít funkci Fastext. Fastext umožňuje snadný a rychlý přístup ke stránkám. Pro přístup k vybrané stránce stiskněte tlačítko příslušné barvy.

Pozastavení obrazu

Právě zobrazený obraz můžete pozastavit pro zaznamenání telefonního čísla nebo receptu.

1 Stiskněte **⊞**.

Pozastavený obraz se objeví na pravé straně obrazovky. Pohybující se obraz můžete sledovat na levé straně.

2 Opět stiskněte **⊞** pro návrat do normálního režimu TV.

Ruční přepínání formátu obrazovky podle vysílání

Opakovaným stisknutím **⊞** vyberte režim Smart, 4:3, Širokoúhlý, Zoom nebo 14:9.

Smart*

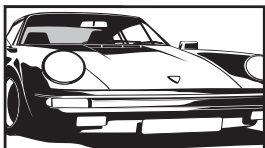

Zobrazuje konvenční vysílání 4:3 s imitací efektu širokoúhlého obrazu. Obraz s poměrem stran 4:3 je roztažen tak, aby zaplnil obrazovku.

4:3

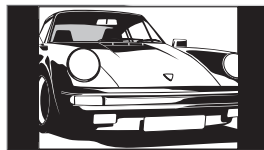

Zobrazuje běžné vysílání 4:3 (např. televizor bez širokoúhlé obrazovky) ve správných rozměrech.

Širokoúhlý

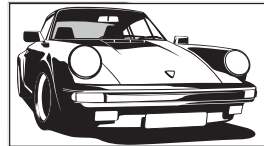

Zobrazuje širokoúhlé vysílání (16:9) ve správných rozměrech.

Zoom*

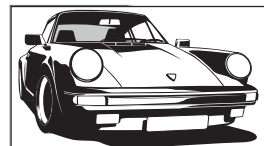

Zobrazuje obraz filmového formátu (formát letter box) ve správných rozměrech.

14:9*

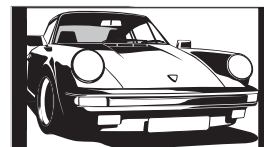

Zobrazuje vysílání 14:9 ve správných rozměrech. Výsledkem je zobrazení černých okrajových ploch na obrazovce.

* Horní a dolní části obrazu mohou být odříznuty.

Rady

- Jinak můžete nastavit položku „Auto formát“ na „Zap“.
- Televizor automaticky zvolí nejlepší režim odpovídající vysílání (strana 29).
- Při výběru možnosti Smart, 14:9 nebo Zoom můžete polohu obrazu přizpůsobit. Stiskněte **⬆**/**⬇** pro posunutí obrazu nahoru nebo dolů (např. pro umožnění čtení titulků).

Používání nabídky Nástroje

Během sledování televizního kanálu stiskněte tlačítko TOOLS pro zobrazení následujících položek.

Položka	Popis
Zavřít	Uzavření nabídky Nástroje.
PAP (nebo Jednoduchý obraz)	Viz strana 18.
Režim obrazu	Viz strana 24.
Režim zvuku	Viz strana 27.
Nastavení titulků (pouze v digitálním režimu)	Viz strana 38.
Oblíbené digitální (pouze v digitálním režimu)	Viz strana 21.
Spořič energie	Viz strana 31.
Časovač vypnutí	Viz strana 31.
🔊 Hlasitost*	Viz strana 32.
Automatické nast. hodin (pouze v analogovém režimu)	Přepnutí do digitálního režimu a nastavení času.

* Tato možnost se zobrazí pouze v případě, že je položka „🔊 Vazba sluch/repro“ nastavena na „Vyp“ (strana 32).



Zobrazení dvou obrazů současně – PAP (Obraz a obraz)

Na obrazovce můžete sledovat dva obrazy současně (z externího vstupu a televizní program). Připojte doplňkové zařízení (strana 42) a zkontrolujte, zda se jím vysílaný obraz zobrazuje na obrazovce (strana 22).

Poznámky

- Tato funkce není dostupná při použití počítače jako zdroje vstupního signálu.
- Nastavení velikosti obrazu nelze měnit.

1 Stiskněte tlačítko TOOLS pro zobrazení nabídky Nástroje.

2 Stiskněte / pro výběr položky „PAP“, potom stiskněte .



Obraz z připojeného zařízení se zobrazuje na levé straně a televizní program na pravé.

3 Použijte číselná tlačítka nebo PROG +/- pro volbu TV kanálu.

Návrat do normálního režimu televizoru

Stiskněte tlačítko  nebo RETURN.

Rady

- Do normálního režimu TV se můžete vrátit také volbou „Jednoduchý obraz“ z nabídky Nástroje.
- Je slyšet zvuk obrazu, který je v zeleném rámečku. Přepínat zvuk k obrazu můžete stisknutím /.

Kontrola digitálního elektronického programového průvodce (EPG) DV3*



EPG (digitální elektronický programový průvodce)

* Tato funkce nemusí být v některých zemích dostupná.

Pro	Udělejte toto
Vypnutí EPG	Stiskněte tlačítko
Procházení nabídkou EPG	Stiskněte ///
Sledování aktuálního programu	Stiskněte , když je zvolený aktuální program.

Uspořádání informací o programech podle kategorií - Category list (Seznam kategorií)

- 1 Stiskněte modré tlačítko.
- 2 Stiskněte /// pro výběr kategorie. Název kategorie se zobrazí po straně.

Jsou dostupné následující kategorie:

„Favourite“ (Oblíbené): Obsahuje všechny kanály, které byly uloženy v seznamu oblíbených (strana 21).

„All Categories“ (Všechny kategorie): Obsahuje všechny dostupné kanály.

Název kategorie (např. „News“ (Zprávy)): Obsahuje všechny kanály odpovídající zvolené kategorii.

- 3 Stiskněte tlačítko .

Digitální elektronický programový průvodce (EPG) zobrazuje pouze aktuální kanály z vybrané kategorie.

Nastavení programu, který bude nahráván – Timer REC (Časovač záznamu)

- 1 Stiskněte /// pro výběr programu, který chcete zaznamenat.

- 2 Stiskněte tlačítko .



































- 3 Stiskněte / pro výběr položky „Timer REC“ (Časovač záznamu).

- 4 Stiskněte pro nastavení časovače televizoru a videorekordéru.

Vedle informací o programu se objeví symbol . Indikátor na televizoru (přední panel) se rozsvítí oranžově.

Poznámky

- Časovaný záznam na videorekordér můžete na televizoru nastavit pouze pro videorekordéry kompatibilní s funkcí Smartlink. Pokud váš videorekordér není kompatibilní se Smartlink, zobrazí se zpráva, že je potřeba nastavit časovač videorekordéru.
- Jakmile záznam začne, můžete televizor přepnout do pohotovostního režimu. Nevypínejte jej však úplně, protože by došlo ke zrušení záznamu.
- Pokud byl nastaven rodičovský zámek, zobrazí se zpráva s dotazem na zadání kódu PIN. Podrobnější informace najdete v kapitole „Parental Lock“ (Rodičovský zámek) strana 38.

Pro	Udělejte toto
Nastavení programu, který se má automaticky zobrazit na obrazovce, jakmile začne – Reminder (Připomenutí)	<ol style="list-style-type: none"> 1 Stiskněte /// pro výběr programu, který chcete zobrazit. 2 Stiskněte . 3 Stiskněte / pro výběr položky „Reminder” (Připomenutí). 4 Stiskněte  pro automatické zobrazení vybraného programu po zahájení jeho vysílání. Vedle informací o programu se zobrazí symbol . <p>Poznámka Pokud přepnete televizor do pohotovostního režimu, automaticky se zapne, jakmile se blíží spuštění programu.</p>
Nastavení času a data programu, který chcete nahrávat – Manual timer REC (Man. záz. časovačem)	<ol style="list-style-type: none"> 1 Stiskněte tlačítko . 2 Stiskněte / pro výběr položky „Manual timer REC” (Man. záz. časovačem), potom stiskněte . 3 Stiskněte / pro nastavení data, potom stiskněte . 4 Čas spuštění a zastavení nastavte stejně jako v kroku 3. 5 Stiskněte / pro výběr programu, potom stiskněte . 6 Stiskněte  pro nastavení časovače televizoru a videorekordéru. Vedle informací o programu se objeví symbol . Indikátor  na televizoru (přední panel) se rozsvítí oranžově. <p>Poznámky</p> <ul style="list-style-type: none"> • Časovaný záznam na videorekordér můžete na televizoru nastavit pouze pro videorekordéry kompatibilní s funkcí Smartlink. Pokud váš videorekordér není kompatibilní se Smartlink, zobrazí se zpráva, že je potřeba nastavit časovač videorekordéru. • Jakmile záznam začne, můžete televizor přepnout do pohotovostního režimu. Nevypínejte jej však úplně, protože by došlo ke zrušení záznamu. • Pokud byl nastaven rodičovský zámek, zobrazí se zpráva s dotazem na zadání kódu PIN. Podrobnější informace najdete v kapitole „Parental Lock” (Rodičovský zámek) strana 38.
Zrušení nahrávání/připomenutí – Timer list (Seznam časovače)	<ol style="list-style-type: none"> 1 Stiskněte . 2 Stiskněte / pro výběr položky „Timer list” (Seznam časovače). 3 Stiskněte / pro výběr programu, který chcete zrušit, potom stiskněte . 4 Stiskněte / pro výběr položky „Cancel Timer” (Zrušit časovač), potom stiskněte . <p>Zobrazí se zpráva potvrzující, že chcete zrušit program.</p> <ol style="list-style-type: none"> 5 Stiskněte / pro výběr položky „Yes” (Ano), potom stiskněte  pro potvrzení.

Rada

Digitálního elektronického programového průvodce (EPG) můžete rovněž zobrazit výběrem položky „Digitální EPG” v nabídce „MENU” (strana 23).

Požívání seznamu Oblíbené digitální DV3*



Seznam Oblíbené digitální

Můžete si vybrat program ze seznamu až 20 kanálů, které jste určili. Zobrazení seznamu oblíbených, viz „Navigace v nabídkách“ (strana 23).

* Tato funkce nemusí být v některých zemích dostupná.

Pro	Udělejte toto
První vytvoření seznamu Oblíbené	<p>Po prvním výběru položky „Digital Favourites“ (Oblíbené digitální) v nabídce „MENU“ se zobrazí zpráva s dotazem, zda chcete přidat kanály do seznamu oblíbených.</p> <ol style="list-style-type: none">1 Stiskněte ⊕ pro výběr „Yes“ (Ano).2 Stiskněte ⇅ pro výběr kanálu, který chcete přidat. Pokud znáte číslo kanálu, který chcete použít, použijte pro přímou volbu číselná tlačítka.3 Stiskněte tlačítko ⊕. Kanály, které jsou uloženy v seznamu Oblíbené, jsou označeny symbolem ♥.
Vypnutí seznamu oblíbených	Stiskněte RETURN.
Zobrazení stručných informací o aktuálních programech	Stiskněte ⊕ při výběru kanálu. Dalším stisknutím tlačítka se tato funkce zruší.
Sledování kanálu	Stiskněte ⊕ při výběru kanálu.
Přidání nebo odstranění kanálů ze seznamu Oblíbené	<ol style="list-style-type: none">1 Stiskněte modré tlačítko. Kanály, které jsou uloženy v seznamu Oblíbené, jsou označeny symbolem ♥.2 Stiskněte ⇅ pro výběr kanálu, který chcete přidat nebo vyjmout. Pokud znáte číslo kanálu, který chcete použít, použijte pro přímou volbu číselná tlačítka.3 Stiskněte tlačítko ⊕.4 Stiskněte modré tlačítko pro návrat do seznamu Oblíbené.
Odstranění všech kanálů ze seznamu Oblíbené	<ol style="list-style-type: none">1 Stiskněte modré tlačítko.2 Stiskněte žluté tlačítko. Zobrazí se zpráva potvrzující, že chcete vymazat všechny kanály ze seznamu Oblíbené.3 Stiskněte ⇐⇒ pro výběr položky „Yes“ (Ano), potom stiskněte ⊕ pro potvrzení.

Prohlížení obrázků z připojeného zařízení

Zapněte připojené zařízení a pak proveďte některou z následujících operací.

Pro zařízení připojené ke konektorům Scart pomocí kompletně zapojeného 21kolíkového kabelu Scart (strana 43)

Spusťte na připojeném zařízení přehrávání. Obraz z připojeného zařízení se zobrazí na obrazovce.

Pro automaticky laděný videorekordér (strana 7)

V analogovém režimu stiskněte PROG +/- nebo číselná tlačítka pro výběr video kanálu.

Pro ostatní připojená zařízení (strana 42)

Opakovaně stiskněte / , dokud se nezobrazí správný symbol vstupu (viz níže) na obrazovce.

Zobrazení menu na obrazovce	Popisky vstupních konektorů
AV1/2/3 nebo AV1/2/3	1/2/3 nebo 1/2/3
AV4	4 (Y, PB/CB, PR/CR) a 4 (L, R)
AV5	HDMI IN 5
AV6	HDMI IN 6 HDMI IN 6 a HDMI IN 6 (L, R)
AV7, AV7 nebo AV7	7, 7 (Y, PB/CB, PR/CR) nebo 7, a 7 (L (MONO), R)
PC	PC a PC

Další operace

Pro	Udělejte toto
Návrat do normálního režimu TV	Stiskněte tlačítko DIGITAL nebo ANALOG.
Přístup do seznamu vstupních signálů (nelze v případě vstupu obrazu z PC)	Stiskněte pro vstup do seznamu vstupních signálů. (Potom stiskněte (pouze v analogovém režimu).) Stiskněte / pro výběr zdroje vstupního signálu, potom stiskněte .

Používání nabídky Nástroje

Stiskněte TOOLS (Nástroje) pro zobrazení následujících položek během prohlížení obrázků z připojeného zařízení (kromě PC).

Položka	Popis
Zavřít	Uzavření nabídky Nástroje.
PAP (nebo Jednoduchý obraz)	Viz strana 18.
Režim obrazu	Viz strana 24.
Režim zvuku	Viz strana 27.
Spořič energie	Viz strana 31.
Časovač vypnutí	Viz strana 31.
Hlasitost*	Viz strana 32.
Automatické nast. hodin	Přepnutí do digitálního režimu a nastavení času.

* Tato možnost se zobrazí pouze v případě, že je položka „ Vazba sluch/repro“ nastavena na „Vyp“ (strana 32).

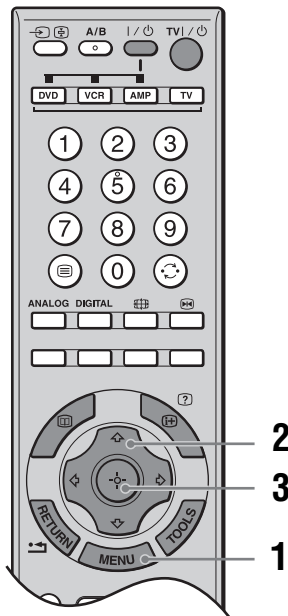

Navigace v nabídkách

Nabídka „MENU“ vám umožní nastavení různých funkcí tohoto televizoru. Pomocí dálkového ovladače můžete snadno přepínat kanály nebo vstupní zdroje externího signálu a měnit nastavení televizoru.





- 1 Stiskněte tlačítko MENU pro zobrazení menu.



Ikona	Popis
	Oblíbené digitální* Zobrazení seznamu oblíbených. Podrobnější informace o nastavení viz strana 21.
	Analogový Návrat k naposledy sledovanému analogovému kanálu.



Ikona	Popis
	Digitální* Návrat k naposledy sledovanému digitálnímu kanálu.
	Digitální EPG* Zobrazení digitálního elektronického programového průvodce (EPG). Podrobnější informace o nastavení, viz strana 19.
	Externí vstupy Výběr zařízení připojeného k vašemu televizoru. <ul style="list-style-type: none"> • Pro výběr požadovaného externího vstupu vyberte zdroj signálu a stiskněte \oplus. • Pro přiřazení názvů externím vstupům vyberte položku „Změnit označení AV“, potom viz strana 33.
	Nastavení Zobrazení nabídky Nastavení, kde lze provést většinu pokročilých nastavení. Podrobnější informace o nastavení najdete na stranách 24 až 39.



- Pro výběr požadovaného externího vstupu vyberte zdroj signálu a stiskněte \oplus .
- Pro přiřazení názvů externím vstupům vyberte položku „Změnit označení AV“, potom viz strana 33.



Poznámka

Možnosti, které můžete nastavit, se liší podle situace. Nedostupné volby jsou šedé nebo se nezobrazují.

*Tato funkce nemusí být v některých zemích dostupná.

- 2 Stiskněte \uparrow/\downarrow pro výběr položky.

- 3 Stiskněte \oplus pro potvrzení vybrané položky.

Nabídku zavřete stisknutím tlačítka MENU.

Nabídka Obraz

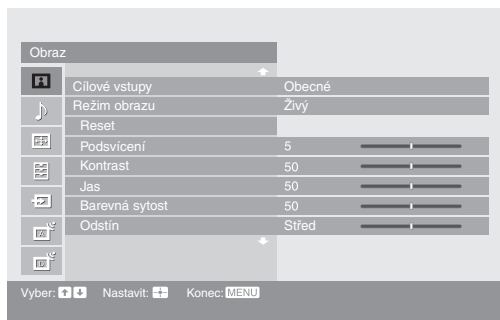

V nabídce Obraz můžete nastavit níže uvedené položky.

- 1 Stiskněte \uparrow/\downarrow pro výběr položky „Nastavení“, potom stiskněte \oplus .
- 2 Stiskněte \uparrow/\downarrow pro výběr ikony nabídky potom stiskněte \oplus .
- 3 Stiskněte $\uparrow/\downarrow/\leftarrow/\rightarrow$ pro výběr položky.

Cílové vstupy

Pro aktuálně sledovaný vstup vybírá mezi obecným nastavením položek a samostatným nastavením jednotlivých položek.

„Obecné“: Použijte se běžné nastavení, jehož úpravy jsou sdíleny s jinými vstupy, ve kterých je položka „Cílové vstupy“ nastavena na „Obecné“.

Název aktuálního vstupu (např. AV1): Umožňuje nastavení každé položky zvlášť pro aktuální vstup.

Rada

Chcete-li, aby se použilo stejné nastavení pro všechny vstupy, nastavte pro každý vstup možnost „Obecné“.

Režim obrazu

Výběr režimu obrazu.

„Živý“: Zvýšený kontrast a ostrost.

„Standardní“: Pro normální obraz. Doporučeno pro domácí zábavu.

„Personální“: Umožňuje vám uložit preferovaná nastavení.

Reset

Obnoví všechna nastavení nabídky „Obraz“ kromě „Cílové vstupy“ a „Režim obrazu“ na výchozí tovární hodnoty.

Rada

Hodnoty nabídky „Pokročilé nastavení“ (strana 26) se také neobnoví. Pro jejich obnovení vyberte „Reset“ v nabídce „Pokročilé nastavení“.

Podsvícení

Nastavení jasu podsvícení.

Kontrast

Zvýšení nebo snížení kontrastu obrazu.

Jas

Zesvětlení nebo ztmavení obrazu.

Barevná sytost

Zvýšení nebo snížení intenzity barev.

Odstín

Zvýšení nebo snížení zeleného a červeného tónu.

Rada

Položku „Odstín“ lze nastavit pouze pro barevný signál NTSC (např. videokazety z USA).

Barevná teplota

Nastavení bílé barvy obrazu.

„Studená“: Dodává bílým barvám namodralý odstín.

„Neutrální“: Dodává bílým barvám neutrální odstín.

„Teplá 1“/„Teplá 2“: Dodává bílým barvám červený odstín. „Teplá 2“ dodává červenější odstín než „Teplá 1“.

Rada

Položky „Teplá 1“ a „Teplá 2“ je možné vybrat pouze při nastavení položky „Režim obrazu“ na „Personální“.

Ostrost

Zostření nebo změkčení obrazu.

Redukce šumu

Omezení šumu v obrazu (zrnění).

„Auto“: Automatická redukce šumu.

„Vysoká“/„Střední“/„Nízká“: Upravení efektu redukce šumu.

„Vyp“: Vypnutí funkce redukce šumu.

„BNR“: Snížení blokového obrazového šumu. Tato funkce je účinná pouze pro digitální kanály nebo připojený DVD přehrávač/digitální přijímač při přehrávání formátu MPEG.

Rady

- Položka „Auto“ není dostupná při sledování signálu z komponentního, HDMI nebo digitálního RF vstupu.
- Položka „Redukce šumu“ není dostupná při použití funkce pozastaveného obrazu nebo PAP.

Režim DRC

Volba obrazu s vysokým rozlišením se čtyřnásobnou hustotou pro zdroje vysoce kvalitního signálu (například DVD přehrávače, digitální přijímače).

„Režim 1“: Doporučeno pro pohyblivý obraz.

„Režim 2“: Doporučeno pro statické snímky a text.

„Vyp“: Vypnutí režimu DRC.

Rada

Položka „Režim DRC“ není dostupná při nastavení „Režim Hry“ na „Zap“ na nebo při používání funkce pozastavení obrazu nebo PAP; není také dostupná při sledování obrazu ze zdroje s formátem 480p, 576p, 720p, 1080i nebo 1080p.

Paleta DRC

Přizpůsobení úrovně detailů („Realita“) a hladkosti („Čistota“) pro jednotlivé vstupní signály. Například si můžete vytvořit jedno personální nastavení pro optimalizaci obrazu z kabelové televize a další pro obraz z DVD přehrávače.

Zobrazí se paleta DRC.



Stiskněte pro úpravu polohy značky (●).

Při posouvání značky ● nahoru podél osy „Realita“ se obraz stává více

detailnějším. Při posouvání značky ● doprava podél osy „Čistota“ se obraz stává více vyhlazeným.

Rada

Položka „Paleta DRC“ není dostupná při nastavení „Režim Hry“ na „Zap“, „Režim DRC“ na „Vyp“ nebo při používání funkce pozastaveného obrazu nebo PAP; není také dostupná při sledování obrazu ze zdroje s formátem 480p, 576p, 720p, 1080i nebo 1080p.

Pokročilé nastavení

Podrobnější nastavení vlastností obrazu. Pokud jste nastavili položku „Režim obrazu“ na „Personální“, můžete nastavovat/měnit následující položky.

„Reset“: Obnovení všech pokročilých nastavení na výchozí hodnoty

„Korekce černé“: Zvýraznění černých oblastí obrazu pro dosažení většího kontrastu.

„Pokr. zvýraznění kontrastu“: Automatické nastavení položek „Podsvícení“ a „Kontrast“ na nejlepší úroveň podle jasů obrazu. Toto nastavení je zvláště vhodné pro tmavé scény. Zvyšuje rozlišení kontrastu v tmavých částech obrazu.

„Gamma“: Úprava vyvážení mezi jasnými a tmavými plochami obrazu.

„Zjasnění bílé“: Zdůraznění světlých barev.

„Živé barvy“: Oživení barev.

„Barevný prostor“: Změna rozsahu reprodukce barev. Při nastavení „Rozšířený“ se reprodukuje živé barvy a při „Normální“ se reprodukuje standardní barvy.

„Vyvážení bílé“: Úprava barevné teploty podle barev.

„Zvýraznění detailů“: Zvýraznění podrobností v obraze.

„Zvýraznění obrysů“: Zvýraznění obrysů v obraze.

Rady

- Položky „Pokr. zvýraznění kontrastu“ a „Zvýraznění detailů“ nejsou dostupné při používání funkce pozastavení obrazu nebo PAP.
 - Položka „Živé barvy“ není dostupná při nastavení položky „Barevný prostor“ na „Normální“.
-

Nabídka Zvuk

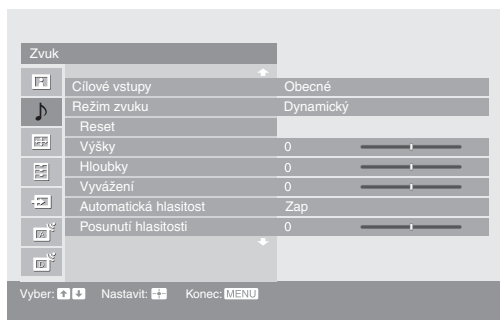

V nabídce Zvuk můžete zvolit z položek vyobrazených v dále uvedeném seznamu. Jak zvolit položky v nabídce „Nastavení“ se podívejte do části „Nabídka Obraz“ (strana 24).

Cílové vstupy

Pro aktuálně sledovaný vstup vybírá mezi obecným nastavením položek a samostatným nastavením jednotlivých položek.

„Obecné“: Použijte se běžné nastavení, jehož úpravy jsou sdíleny s jinými vstupy, ve kterých je položka „Cílové vstupy“ nastavena na „Obecné“.

Název aktuálního vstupu (např. AV1): Umožňuje nastavení každé položky zvlášť pro aktuální vstup.

Rada

Chcete-li, aby se použilo stejné nastavení pro všechny vstupy, nastavte pro každý vstup možnost „Obecné“.

Režim zvuku

Výběr režimu zvuku.

„Dynamický“: Zdůraznění výšek a hloubek.

„Standardní“: Standardní zvuk. Doporučeno pro domácí zábavu.

„Personální“: Nevýrazná odezva. Umožňuje uložit vlastní uživatelské nastavení.

Reset

Obnoví všechna nastavení nabídky „Zvuk“ kromě „Cílové vstupy“, „Režim zvuku“ a „Duální zvuk“ na výchozí tovární hodnoty.

Výšky

Nastavení vysokých kmitočtů.

Hloubky

Nastavení hlubokých kmitočtů.

Vyvážení

Vyvážení levého nebo pravého reproduktoru.

Automatická hlasitost

Udržuje se konstantní úroveň hlasitosti i tehdy, když dochází k rozdílu v úrovni hlasitosti (např. reklamy bývají vysílány s vyšší hlasitostí, než jiné programy).

Posunutí hlasitosti

Upravuje nastavení úrovně hlasitosti ve vztahu k ostatním vstupům při nastavení položky „Cílové vstupy“ na aktuální vstup (např. AV1).

Prostorový zvuk

Výběr režimu prostorového zvuku.

„Dolby Virtual“: Používá TV reproduktory pro simulaci prostorového efektu (Surround) vytvořeného multikanálovým systémem.

„Vyp“: Normální stereo nebo mono poslech.

BBE

Dodává zvuku větší důraz, kompenzací fázového efektu v reprosoustavách pomocí funkce „BBE High Definition Sound System“ při nastavení položky „Režim zvuku“ na „Personální“.

Duální zvuk

Nastavení stereo nebo duálního zvuku.

„Stereo”, „Mono”: Pro stereo vysílání.

„A”/„B”/„Mono”: U dvojjazyčného vysílání zvolte „A” pro zvuk kanálu 1, „B” pro zvuk kanálu 2, nebo „Mono” pro monofonní kanál, je-li dostupný.

Rada

Pokud zvolíte další zařízení zapojené k televizoru, nastavte „Duální zvuk” na „Stereo”, „A” nebo „B”.

Rada

Jiné možnosti nabídky Zvuk než „Duální zvuk” není možné použít pro sluchátka a výstupní audio konektory.

Nabídka Nastavení obrazovky

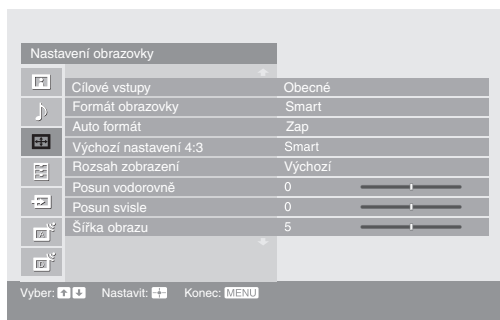

V nabídce Nastavení obrazovky můžete nastavit níže uvedené položky. Jak zvolit položky v nabídce „Nastavení“ se podívejte do části „Nabídka Obraz“ (strana 24).

Cílové vstupy

Pro aktuálně sledovaný vstup vybírá mezi obecným nastavením položek a samostatným nastavením jednotlivých položek.

„Obecné“: Použijte se běžné nastavení, jehož úpravy jsou sdíleny s jinými vstupy, ve kterých je položka „Cílové vstupy“ nastavena na „Obecné“.

Název aktuálního vstupu (např. AV1): Umožňuje nastavení každé položky zvlášť pro aktuální vstup.

Rada

Chcete-li, aby se použilo stejné nastavení pro všechny vstupy, nastavte pro každý vstup možnost „Obecné“.

Formát obrazovky

Pro více informací o formátu obrazovky, viz „Ruční přepínání formátu obrazovky podle vysílání“ (strana 17).

Auto formát

Automatická změna formátu zobrazení podle vysílaného signálu. Pro ponechání vašeho nastavení zvolte hodnotu „Vyp“.

Rada

I když je položka „Auto formát“ nastavena na „Zap“ nebo „Vyp“, můžete vždy upravovat formát obrazu opakovaným stiskem ⏏ .

Výchozí nastavení 4:3

Výběr výchozího formátu obrazovky pro vysílání ve formátu 4:3.

„Smart“: Zobrazuje konvenční vysílání 4:3 s imitací efektu širokouhlého obrazu.

„4:3“: Zobrazení obvyklého vysílání 4:3 ve správném poměru.

„Vyp“: Zachování aktuálního nastavení v položce „Formát obrazovky“ při změně kanálu nebo vstupního zařízení.

Rada

Tato položka je dostupná pouze při nastavení „Auto formát“ na „Zap“.

Rozsah zobrazení

Nastavení velikosti obrazu.

„Full Pixel“: Obraz ve formátu 1080i nebo 1080p je zobrazován v původní velikosti s částečným oříznutím.

„Normální“: Zobrazení obrazu v původní velikosti.

„-1“/„-2“: Zvětšení obrazu a skrytí okrajů obrazu.

Posun vodorovně

Přizpůsobení vodorovné polohy obrazu.

Rada

Tato položka není dostupná při nastavení položky „Rozsah zobrazení“ na hodnotu „Full Pixel“.

Posun svisle	Nastavení svislého umístění obrazu při vybraném formátu obrazovky „Smart“, „Zoom“ nebo „14:9“.
Šířka obrazu	Upravuje výšku obrazu při nastavení formátu obrazovky na „Smart“.

Nabídka Nastavení



V nabídce Nastavení můžete nastavit níže uvedené položky. Jak zvolit položky v nabídce Nastavení se podívejte do části „Nabídka Obraz“ (strana 24).

Nastavení časovače

Nastavení časovače zapnutí/vypnutí televizoru.

Časovač vypnutí

Nastavuje interval času, po kterém se televizor automaticky přepne do pohotovostního režimu.

Pokud je aktivována položka Časovač vypnutí, svítí indikátor Ⓛ (časovač) na televizoru (vpředu) oranžově.

Rady

- Pokud televizor vypnete a znovu zapnete, položka „Časovač vypnutí“ se znovu nastaví na „Vyp“.
- Jednu minutu před přepnutím televizoru do pohotovostního režimu se zobrazí zpráva „Časovač vypnutí brzy vypne televizor“.

Časovač zapnutí

Nastavte časovač pro zapnutí televizoru z pohotovostního režimu.

„Den“: Nastavení dne, kdy se má aktivovat časovač zapnutí.

„Čas“: Nastavení času zapnutí televizoru.

„Doba trvání“: Nastavení časového intervalu, po kterém se televizor opět automaticky přepne do pohotovostního režimu.

„Nastavení hlasitosti“: Nastavení hlasitosti při časovém zapnutí televizoru.

Nastavení hodin

Manuální nastavení hodin. Při příjmu digitálních kanálů nelze hodiny nastavit manuálně, protože se nastaví podle časového kódu vysílaného signálu.

Automatický start

Spustíte „nabídku při prvním spuštění“ pro volbu jazyka a země/regionu, naladění všech dostupných digitálních a analogových kanálů a nastavení hodin (pouze v případě, že nejsou přijímány, žádné digitální kanály). Obvykle nemusíte provádět tuto operaci, protože jazyk a země/oblast budou zvoleny a kanály již naladěny při první instalaci televizoru (strana 6, 7). Tato možnost však umožňuje tento proces opakovat (např. znovu naladit televizor po přestěhování nebo vyhledat nové kanály, které jejich provozovatelé zprovozňují).

Spořič energie

Nastavení režimu spořiče energie pro snížení příkonu televizoru.

Pokud je vybrána položka „Vypnutý obraz“, obraz je vypnutý a indikátor ☒ (vypnutý obraz) na televizoru (vpředu) svítí zeleně. Zvuk zůstává nezměněn.

Filmový režim	<p>Zajišťuje plynulejší pohyb obrazu při přehrávání filmů z DVD nebo videorekordéru, snížením rozmazání a šumu v obraze.</p> <p>„Auto 1“: Pro statické snímky s minimem šumu. Nastavte „Auto 2“ případě, že je obraz částečně degradovaný.</p> <p>„Auto 2“: Pro standardní použití vyberte toto nastavení.</p> <p>„Vyp“: Vypnutí Filmového režimu.</p> <p>Poznámky</p> <ul style="list-style-type: none"> • Dokonce v případě, že je zvoleno „Auto 1“ nebo „Auto 2“ bude „Filmový režim“ automaticky vypnutý a pohyblivý obraz nebude přehráván plynule v případě, že obraz obsahuje nesprávné signály nebo příliš mnoho šumu. • Filmový režim není dostupný při používání funkce Pozastavení nebo PAP nebo v případě sledování obrazu ve formátu 480p, 576p, 720p nebo 1080p.
 Hlasitost (hlasitost sluchátek)	<p>Upravuje hlasitost sluchátek při nastavení  Vazba sluch/repro” na „Vyp“.</p>
 Vazba sluch/repro (vazba sluchátek a reproduktorů)	<p>Zapnutí/vypnutí reproduktorů televizoru při připojení sluchátek.</p> <p>„Zap“: Zvuk je slyšet pouze ze sluchátek.</p> <p>„Vyp“: Zvuk je slyšet současně z televizoru a sluchátek.</p>
Reproduktor	<p>Zapnutí/vypnutí reproduktorů televizoru.</p> <p>„Zap“: Reproduktory televizoru jsou zapnuty. Poslech zvuku probíhá přes reproduktory televizoru.</p> <p>„Vyp“: Reproduktory televizoru jsou vypnuty. Poslech zvuku probíhá přes externí audio zařízení připojené k výstupním audio konektorům.</p>
Audio výstup	<p>„Proměnlivý“: Zvukový výstup z audiosystému může být ovládán dálkovým ovladačem televizoru.</p> <p>„Pevný“: Zvukový výstup z televizoru je nastaven napevno. Pro úpravu hlasitosti audio systému (a jiných nastavení zvuku) použijte ovladače audio systému.</p>
Senzor osvětlení	<p>„Zap“: Automaticky se optimalizují parametry obrazu v souladu s okolním osvětlením v místnosti.</p> <p>„Vyp“: Vypnutí funkce „Senzor osvětlení“.</p> <p>Poznámka</p> <p>Na senzor nic nepokládejte, mohla by být ovlivněna jeho funkce. Další informace o senzoru viz strana 15.</p>
Osvětlení loga	<p>Rozsvěcuje a zhasíná logo Sony na přední části televizoru.</p>
Jazyk	<p>Vyberte jazyk, ve kterém se budou zobrazovat nabídky.</p>
Informace	<p>Zobrazení informací o televizoru.</p>
Obnovit všech. nast.	<p>Obnovení výchozích hodnot všech nastavení a spuštění nabídky „Automatický start“.</p> <p>Poznámka</p> <p>Všechna nastavení včetně seznamu Oblíbené digitální, země, jazyka, automaticky naladěných kanálů atd. budou resetována.</p>

Nabídka Nastavení AV

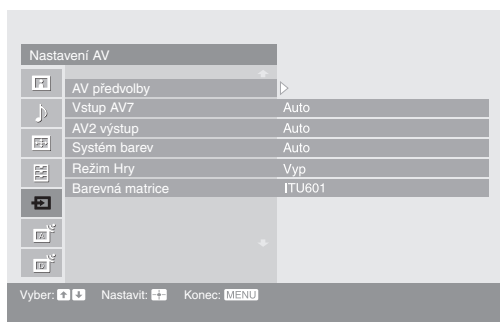

V nabídce Nastavení AV můžete nastavit níže uvedené položky. Jak zvolit položky v nabídce Nastavení se podívejte do části „Nabídka Obraz“ (strana 24).

AV předvolby

Přidání názvu k jakémukoliv zařízení připojenému k bočním a zadním konektorům. Pokud je takové zařízení zvoleno, zobrazí se tento název krátce na obrazovce. Vstupní signál z připojeného zařízení, které nechcete zobrazovat, můžete přeskočit.

- 1 Stiskněte pro výběr požadovaného vstupního zdroje, potom stiskněte .
- 2 Stiskněte pro výběr požadované položky, potom stiskněte . Označení zařízení: Použijte jeden z předvolených názvů pro přiřazení označení „Změnit“: Vytváří váš vlastní název. Postupujte podle kroků 2 až 4 z odstavce „Označení programů“ (strana 35). „Přeskočit“: Přeskočení nechtěných zdrojů signálu.

Vstup AV7

„Auto“: Automatické přepínání mezi komponentními, S-video a kompozitními videokonektory na levé straně televizoru v závislosti na připojení kabelu.
„Komponentní“: Aktivace komponentních konektorů na levé straně televizoru.
„S-Video“: Aktivace S-video konektorů na levé straně televizoru.
„Kompozitní“: Aktivace kompozitních konektorů na levé straně televizoru.

Rada

V případě připojení více kabelů a výběru možnosti „Auto“ jsou položky „Komponentní“, „S-Video“, „Kompozitní“ aktivovány v uvedeném pořadí.

AV2 výstup

Výběr signálu, který bude vysílán prostřednictvím konektoru s označením / 2 v zadní části televizoru. Pokud do konektoru / 2 připojíte videorekordér nebo jiné záznamové zařízení, můžete provádět záznam ze zařízení připojeného do jiných konektorů na televizoru.
„TV“: Vysílání televizního signálu.
„AV1“: Výstupní signály ze zařízení připojeného ke konektoru / 1.
„AV3“: Výstupní signály ze zařízení připojeného ke konektoru / 3.
„AV7“: Výstupní signály ze zařízení připojeného ke konektoru / S- 7.
„Auto“: Zobrazení kteréhokoliv signálu na obrazovce (kromě signálů z konektorů / 4, HDMI IN 5, HDMI IN 6 a PC).

Systém barev

Výběr systému barev („Auto“, „PAL“, „SECAM“, „NTSC3.58“ nebo „NTSC4.43“) podle vstupního signálu ze zdroje.

Režim Hry

V závislosti na herním softwaru může být reakční doba při rychle se pohybující scéně atd. dlouhá. Pro zlepšení reakční doby vyberte „Zap“.

Barevná matrice

Obvykle je při továrním nastavení (AV1/2/3/7 (Kompozitní a S-video vstupní signál) nastaveno na „ITU601“, a AV4/5/6/7 (Komponentní vstupní signál) je nastaveno na „Auto“). V případě, že tón obrazu ze vstupního zdroje je nepřirozený, zvolte buď „ITU601“ nebo „ITU709“, čímž se tón normalizuje.

Nabídka Nastavení analogové části

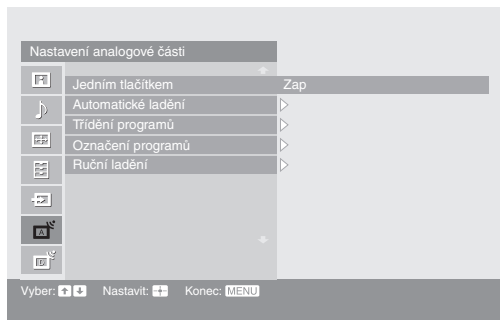

V nabídce Nastavení analogové části můžete nastavit níže uvedené položky. Jak zvolit položky v nabídce Nastavení se podívejte do části „Nabídka Obraz“ (strana 24).

Jedním tlačítkem

Pokud je položka „Jedním tlačítkem“ nastavena na „Zap“, můžete vybrat analogový kanál stisknutím jednoho přednastaveného číselného tlačítka (0 - 9) na dálkovém ovladači.

Poznámka

Pokud je položka „Jedním tlačítkem“ nastavena na „Zap“, nelze vybírat čísla kanálů 10 a vyšší, zadáním dvou číslic na dálkovém ovladači.

Automatické ladění

Naladění všech dostupných analogových kanálů.

Tuto operaci obvykle nepotřebujete provádět, protože kanály se naladí při první instalaci televizoru (strana 7). Tato možnost však umožňuje tento proces opakovat (např. znovu naladit televizor po přestěhování nebo vyhledat nové kanály, které jejich provozovatelé zprovozňují).

Třídění programů

Změna pořadí, ve kterém byly analogové kanály uloženy v televizoru.

- 1 Stiskněte \uparrow/\downarrow pro výběr kanálu, který chcete přesunout, potom stiskněte \oplus .
- 2 Stiskněte \uparrow/\downarrow pro výběr nové pozice, potom stiskněte \oplus .

Označení programů

Přiřadí vybranému názvu kanálu až 5 písmen nebo číslic. Jakmile je takový kanál zvolen, zobrazí se tento název krátce na obrazovce. (Názvy kanálů se obvykle automaticky přebírají z teletextu (pokud je dostupný).)

- 1 Stiskněte \uparrow/\downarrow pro výběr kanálu, který chcete pojmenovat, potom stiskněte \oplus .
- 2 Stiskněte \uparrow/\downarrow pro výběr požadovaného písmena nebo číslice („_“ pro mezeru), potom stiskněte \Rightarrow .

Pokud zadáte nesprávný znak

Stiskněte \Leftarrow/\Rightarrow pro výběr nesprávného znaku. Potom stiskněte \uparrow/\downarrow pro výběr správného znaku.

Vymazání všech znaků

Vyberte „Reset“ a pak stiskněte \oplus .

- 3 Opakujte postup z kroku 2, dokud není název kompletní.
- 4 Vyberte „OK“ a stiskněte \oplus .

Před výběrem položek „Název“/„AFT“/„Audio filtr“/„Přeskočit“/„Dekodér“ stisknete PROG +/- pro výběr čísla programu pro kanál. Nemůžete vybrat číslo programu, které je nastaveno na přeskočení (strana 37).

Program/Systém/Kanál

Ruční ladění předvoleb.

- 1 Stiskněte \uparrow/\downarrow pro výběr položky „Program“, potom stiskněte \oplus .
- 2 Stiskněte \uparrow/\downarrow pro výběr čísla programu, který chcete ručně naladit (pokud ladíte videorekordér, vyberte kanál 00), potom stiskněte RETURN.
- 3 Stiskněte \uparrow/\downarrow pro výběr položky „Systém“, potom stiskněte \oplus .
- 4 Stiskněte \uparrow/\downarrow pro výběr jednoho z následujících televizních vysílacích systémů, potom stiskněte RETURN.
B/G: Pro západoevropské země/oblasti.
I: Pro Velkou Británii.
D/K: Pro východoevropské země/oblasti.
L: Pro Francii.
- 5 Stiskněte \uparrow/\downarrow pro výběr položky „Kanál“, potom stiskněte \oplus .
- 6 Stiskněte \uparrow/\downarrow pro výběr položky „S“ (pro kabelové kanály) nebo „C“ (pro pozemní kanály), potom stiskněte \Rightarrow .
- 7 Naladte kanály následujícím způsobem:

Pokud neznáte číslo kanálu (frekvenci)

Stiskněte \uparrow/\downarrow pro vyhledání nejbližšího dostupného kanálu. Po nalezení kanálu se vyhledávání zastaví. Pro pokračování vyhledávání stiskněte \uparrow/\downarrow .

Pokud znáte číslo kanálu (frekvenci)

Pomocí číselných tlačítek zadejte číslo kanálu požadovaného vysílače nebo číslo kanálu vašeho videorekordéru.

- 8 Stiskněte \oplus pro označení položky „Potvrdit“, potom stiskněte \oplus .
- 9 Stiskněte \downarrow pro výběr položky „OK“, potom stiskněte \oplus .

Opakováním výše uvedeného postupu provedte ruční naladění dalších kanálů.

Název

Přiřadí vybranému kanálu název podle vašeho výběru o délce až 5 písmen nebo číslic. Jakmile je takový kanál zvolen, zobrazí se tento název krátce na obrazovce. Pro vložení znaků postupujte podle kroků 2 až 4 z kapitoly „Označení programů“ (strana 35).

AFT

Jemné doladění vybraného programu pro zlepšení kvality obrazu.

Jemné ladění můžete nastavit v rozsahu - 15 až + 15. Pokud je vybrána položka „On“, provede se jemné ladění automaticky.

Audio filtr

Zlepšuje kvalitu zvuku jednotlivých kanálů v případě zkreslení monofonního vysílání. Někdy může nestandardní vysílací signál způsobit zkreslení zvuku nebo občasné vypnutí zvuku během sledování monofonních programů.

Pokud nemáte pocit, že by byl zvuk zkreslený, doporučujeme vám ponechat tuto možnost nastavenou na výchozí hodnotu „Vyp“.



Poznámky

- Je-li zvoleno nastavení „Nízký“ nebo „Vysoký“, nelze přijímat stereofonní nebo dvoukanálový zvuk.
- Položka „Audio filtr“ není dostupná při nastavení položky „Systém“ na „L“.

Přeskočit

Stisknete-li tlačítko PROG +/- pro volbu kanálů, nevyužité analogové kanály se přeskočí. (Pomocí číselných tlačítek však můžete přeskočený kanál vždy vybrat.)

Dekodér

Prohlížení a záznamy zakódovaného kanálu zvolte, když používáte dekodér připojený ke konektoru scart  1, nebo konektoru scart  2 přes videorekordér.

Poznámka

V závislosti na zemi/oblasti nastavené pro položku „Země“ (strana 7), nemusí být tato možnost k dispozici.

Potvrdit

Uložení změn provedených v nastavení nabídky „Ruční ladění“.

Nabídka Nastavení digitální části DV3



V nabídce Nastavení digitální části můžete nastavit níže uvedené položky. Jak zvolit položky v nabídce Nastavení se podívejte do části „Nabídka Obraz“ (strana 24).

Poznámka

Některé funkce nemusí být v některých zemích dostupné.

Digital Settings (Digitální nastavení)

Zobrazuje nabídku „Digital Settings“ (Digitální nastavení).

Subtitle Setting (Nastavení titulků)

Zobrazení digitálních titulků na obrazovce.

Pokud je vybrána položka „For Hard Of Hearing“ (pro neslyšící), mohou být spolu s titulky zobrazovány různé vizuální pomocné informace (obsahují-li TV kanály takové informace).

Subtitle Language (Jazyk titulků)

Zvolí jazyk, ve kterém jsou zobrazovány titulky.

Audio Language (Jazyk audio)

Volba jazyka používaného pro zvuk programů. Některé digitální kanály mohou vysílat zvukový doprovod ve více jazycích.

Audio Type (Typ audio)

Zvyšuje hlasitost zvuku při výběru položky „For Hard Of Hearing“ (pro neslyšící).

Parental Lock (Rodičovský zámek)

Nastavení věkového omezení pro programy. Programy, které překračují věkové omezení, mohou být sledovány pouze po zadání správného kódu PIN.

- 1 Stisknutím číselných tlačítek zadejte existující kód PIN.
Pokud jste ještě kód PIN nenastavili, zobrazí se okno pro zadání tohoto kódu. Postupujte podle pokynů v části „PIN Code“ (Kód PIN) níže.
- 2 Stiskněte \uparrow/\downarrow pro výběr věkového omezení nebo vyberte „None“ (Žádné) (pro neomezené sledování), potom stiskněte \oplus .
- 3 Stiskněte RETURN.

PIN Code (Kód PIN)

První nastavení kódu PIN nebo změna existujícího kódu.

- 1 Kód PIN zadejte následujícím způsobem:
Pokud jste kód PIN nastavili dříve:
Stisknutím číselných tlačítek zadejte existující kód PIN.
Pokud jste ještě kód PIN nenastavili:
Stisknutím numerických tlačítek zadejte výchozí nastavení kódu PIN - 9999.
- 2 Stisknutím numerických tlačítek zadejte nový kód PIN.
Zobrazí se zpráva, která vás informuje o přijetí nového kódu PIN.
- 3 Stiskněte RETURN.

Rada

Kód PIN 9999 je přijat vždy.

Technical Set-up (Technické nastavení)

Zobrazuje nabídku Technické nastavení.

„Auto Service Update” (Auto aktual. vysílačů): Umožňuje televizoru detekovat a ukládat nové digitální kanály, jakmile jsou dostupné.

„Software Download” (Stážení softwaru): Automatické aktualizace programového vybavení přes existující anténní připojení (jsou-li vydány). Sony doporučuje nastavit tuto položku vždy na „Zap”. Nepřejete-li si provádět aktualizaci, nastavte tuto funkci na „Vyp”.

„System Information” (O systému): Zobrazuje aktuální verzi programového vybavení a úroveň signálu.

„Time Zone” (Časové pásmo): Ruční výběr časového pásma, pokud se liší od pásma nastaveného pro vaši zemi.

CA Module Set-up (Nastavení modulu CA)

Umožnění přístupu ke službě Pay Per View (platba za jednotlivé sledování pořadu) po pořízení kódovacího modulu Conditional Access Module (CAM) a karty pro sledování. Na straně 42 najdete informace o umístění konektoru  (PCMCIA).

Poznámky

- Modul CAM není podporován ve všech zemích. Poradte se prosím s autorizovaným prodejcem.
- Položka „CA Module Set-up” (Nastavení modulu CA) je dostupná pouze při vložení modulu CAM.

**Digital Tuning
(Digitální ladění)**

Zobrazení nabídky Digitální ladění.

Digital Auto Tuning (Digitální automatické ladění)

Naladí všechny dostupné digitální kanály.

Obvykle nemusíte provádět tuto operaci, protože kanály jsou již naladěny po první instalaci (strana 7). Tato možnost však umožňuje tento proces opakovat (např. znovu naladit televizor po přestěhování nebo vyhledat nové kanály, které jejich provozovatelé zprovoznili).

Programme List Edit (Editace seznamu programů)

Odstranění všech nechtěných digitálních kanálů a změna pořadí digitálních kanálů uložených v TV.



- 1 Stiskněte  pro výběr kanálu, který chcete odstranit nebo přesunout na novou pozici.

V případě, že víte číslo programu



Číselnými tlačítky zadejte třímístné číslo požadovaného programu.

- 2 Odstraňte nebo změňte pořadí digitálních kanálů následujícím způsobem:

Odstranění digitálního kanálu

Stiskněte . Zobrazí se zpráva, která vyžaduje potvrzení, zda má být vybraný kanál odstraněn. Stiskněte  pro výběr položky „Yes” (Ano), potom stiskněte .





Změna pořadí digitálních kanálů

Stiskněte , potom stiskněte  pro výběr nové pozice kanálu a stiskněte . Opakujte postup v krocích 1 a 2 pro další kanály, které chcete přesunout.

- 3 Stiskněte RETURN.

Digital Manual Tuning (Digitální ruční ladění)

Ruční naladění digitálních kanálů.

- 1 Stiskněte číselná tlačítka pro výběr čísla kanálu, který chcete ručně naladit, potom stiskněte  pro naladění kanálu.
- 2 Jakmile jsou nalezeny dostupné kanály, stiskněte  pro výběr kanálu, který chcete uložit, potom stiskněte .
- 3 Stiskněte  pro výběr čísla kanálu, který chcete uložit na novou pozici, potom stiskněte .

Opakujte výše uvedený postup pro ruční naladění dalších kanálů.

Nabídka Nastavení PC



V případě připojení televizoru k počítači můžete vybírat z možností nabídky Nastavení PC níže.

- 1 Stiskněte opakovaně tlačítko / až nebude na obrazovce zobrazen indikátor PC.
- 2 Stisknutím MENU zobrazíte nabídku Nastavení PC.

Poznámka

Při prvním připojení počítače bude možná potřebné upravit zobrazení. V takových případech spusťte funkci „Automatické nastavení“ nebo upravte položky „Fáze“, „Rozteč bodů“, „Posun vodorovně“ nebo „Posun svisle“ v nabídce „Ostatní“ (strana 41).

Obraz

Režim zobrazení

Výběr režimu zobrazení.
„Video“: Zvolte pro zobrazování obrazu.
„Text“: Zvolte pro zobrazování textu, grafů nebo tabulek.

Reset

Obnovení všech nastavení nabídky „Obraz“ kromě „Režim zobrazení“ na výchozí tovární hodnoty.

Podsvícení

Nastavení jasu podsvícení.

Kontrast

Zvýšení nebo snížení kontrastu obrazu.

Jas

Zesvětlení nebo ztmavení obrazu.

Barevná teplota

Nastavení bílé barvy obrazu.
„Studená“: Dodává bílým barvám namodralý odstín.
„Neutrální“: Dodává bílým barvám neutrální odstín.
„Teplá 1“/„Teplá 2“: Dodává bílým barvám červený odstín. „Teplá 2“ dodává červenější odstín než „Teplá 1“.

Zvuk

Režim zvuku

Výběr režimu zvuku.
„Dynamický“: Zdůraznění výšek a hloubek.
„Standardní“: Standardní zvuk. Doporučeno pro domácí zábavu.
„Personální“: Nevýrazná odezva. Přizpůsobení kvality zvuku provedené na připojeném počítači je zachováno ve zvuku televizoru.

Ostatní

Automatické nastavení	Automatické nastavení polohy, fáze a rozteče bodů obrazu při zobrazování signálu z PC na televizoru. Rada Položka Automatické nastavení nemusí být u některých typů vstupních signálů zcela funkční. V takových případech upravte ručně položky „Fáze“, „Rozteč bodů“, „Posun vodorovně“ a „Posun svisle“.
Reset	Obnovení všech nastavení nabídky „Ostatní“ na výchozí hodnoty
Fáze	Nastavení fáze, pokud obrazovka bliká.
Rozteč bodů	Nastavení rozteče bodů, pokud jsou na obrazovce nechtěné svislé pruhy.
Posun vodorovně	Přizpůsobení vodorovné polohy obrazu.
Posun svisle	Přizpůsobení svislé polohy obrazu.
Formát obrazovky	Výběr formátu obrazu pro signály s vertikální frekvencí 60 Hz. „Normální“: Zobrazení obrazu v původní velikosti. „Plný 1“: Zvětšení obrazu na celou obrazovku se zachováním původního poměru stran. „Plný 2“: Zvětšení obrazu na celou obrazovku.
Řízení napájení	Přepnutí televizoru do pohotovostního režimu, pokud nebyl 30 sekund přijat žádný signál.

Připojení volitelného příslušenství

K televizoru lze připojit velké množství volitelných doplňkových zařízení. Připojovací kabely nejsou součástí příslušenství.

Připojení k televizoru (boční strana)

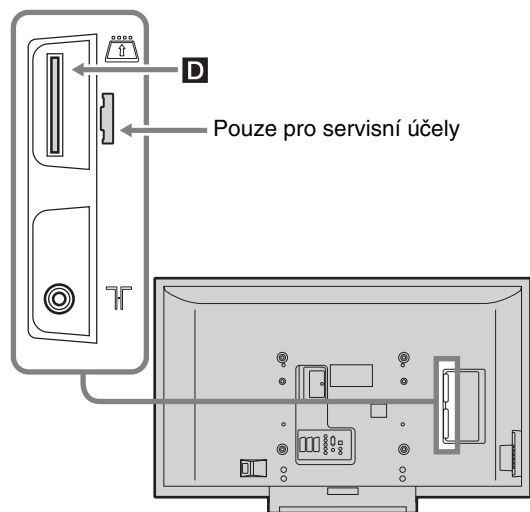
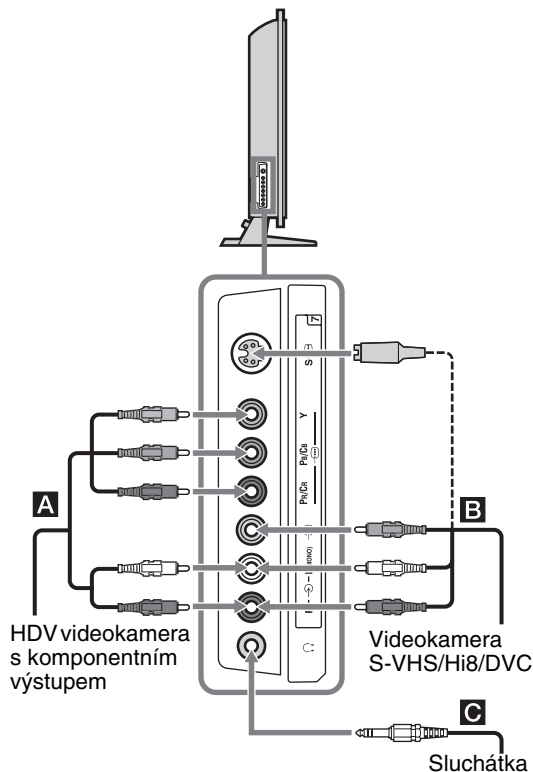

Pro připojení	Udělejte toto
HDV videokamera s komponentním výstupem A	Připojte komponentní video Y, Pb/Cb, Pr/Cr →7 a audio L (MONO), R →7 konektory.
S VHS/Hi8/DVC kamera B	Připojte do konektoru S-Video S→7 nebo kompozitního video →7 a audio konektorů →7. Pro zabránění obrazového šumu nepřipojujte kameru současně do konektoru video →7 a S-Video S→7. Mono zařízení připojte do konektoru L →7.
Sluchátka C	Připojte ke konektoru →7 pro poslech zvuku z televizoru přes sluchátka.
Modul podmíněného přístupu - Conditional Access Module (CAM) D	Pro použití služby placené televize (Pay Per View). Podrobnosti si vyhledejte v návodu k obsluze, dodaném k modulu CAM. Před použitím modulu CAM stiskněte tlačítko pro vyjmutí a vyjměte atrapu karty. Při vkládání modulu CAM vypněte televizor. Nepoužíváte-li modul CAM, doporučujeme ponechat ve slotu CAM zasunutou atrapu karty. Poznámka Modul CAM není podporován ve všech zemích. Poradte se prosím s autorizovaným prodejcem.

Rada

Můžete vybrat boční konektory pro vstup signálu nastavením položky „Vstup AV7“ v nabídce „Nastavení AV“ (strana 33).

Připojení k televizoru (zadní strana)

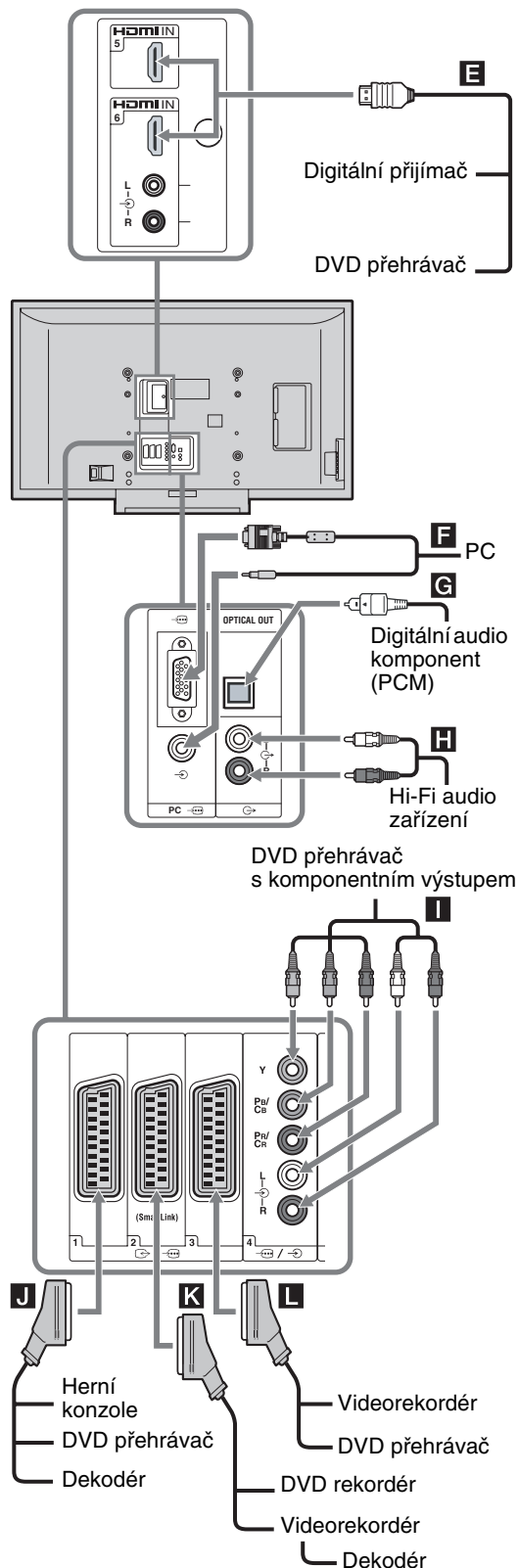

Pro připojení

Udělejte toto

Digitální satelitní přijímač nebo DVD přehrávač **E**

V případě, že je zařízení vybaveno konektory HDMI, připojte jej do konektoru HDMI IN 5 nebo 6. Digitální video a audio signály vstupují ze zařízení. V případě, že je zařízení vybaveno konektorem DVI, připojte jej do konektoru HDMI IN 6 pomocí adaptéru DVI - HDMI (není součástí příslušenství) a zapojte audio výstupy zařízení do audio vstupů v konektoru HDMI IN 6.

Poznámky

- Konektory HDMI podporují pouze následující video formáty: 480i, 480p, 576i, 576p, 720p, 1080i a 1080p. Pro připojení počítače použijte konektor PC **F**.
- Ujistěte se, že používáte pouze kabely HDMI označené logem HDMI.

PC **F**

Připojte do konektorů PC **F**. Doporučujeme používat PC kabel s ferity.

Digitální audio komponent (PCM) **G**

Připojte do konektoru OPTICAL OUT (Optický výstup) pomocí optického audio kabelu.

Poznámka

Konektor OPTICAL OUT přenáší pouze signály digitální pozemní televize.

Hi-Fi audio zařízení **H**

Pro poslech zvuku z televizoru na Hi-Fi audio zařízení připojte zařízení do výstupních audiokonektorů **H**.

DVD přehrávač s komponentním výstupem **I**

Připojte do komponentního konektoru a audio konektorů **I**.

Herní konzole, DVD přehrávač nebo dekodér **J**

Připojte do konektoru scart **J** / **K** / **L** 1. Když připojíte dekodér, kódovaný signál z televizního tuneru vstupuje do dekodéru a poté dekódovaný signál vystupuje z dekodéru.

DVD rekordér nebo videorekordér podporující SmartLink **K**

Připojte do konektoru scart **J** / **K** / **L** 2. SmartLink je přímé propojení mezi televizorem a videorekordérem/DVD rekordérem.

Videorekordér nebo DVD přehrávač **L**

Podrobnosti viz strana 5.

Programování dálkového ovladače

Tento dálkový ovladač je přednastaven pro ovládání Sony televizorů, většiny Sony DVD rekordérů, videorekordérů a zesilovačů (domácí kina atd.). Pro ovládání videorekordérů a přehrávačů DVD jiných výrobců a značek (a některých videorekordérů, přehrávačů DVD a zesilovačů značky Sony) proveďte pro naprogramování dálkového ovladače následující postup.

Poznámka

Předtím, než začnete, si vyhledejte v níže uvedeném seznamu kód (tři číslice) pro vaši značku přehrávače DVD, videorekordéru nebo zesilovače z tabulky „Kódy výrobců“ na strana 44.

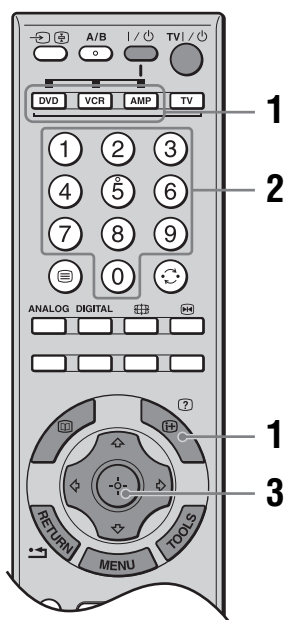

- 1 Stiskněte a podržte funkční tlačítko DVD, VCR nebo AMP pro komponent, který chcete naprogramovat na dálkový ovladač a pak stiskněte tlačítko (+), zatímco držíte funkční tlačítko stisknuté.

Zvolené funkční tlačítko (DVD, VCR nebo AMP) bude blikat.

- 2 Při rozsvíceném tlačítku zadejte stisknutím číselných tlačítek trojčíferný kód výrobce. Nezádáte-li kód během 10 sekund, musíte provést krok 1 znovu.

- 3 Stiskněte (+).

V případě správného naprogramování blikne zvolené funkční tlačítko dvakrát, pokud ne, blikne pětkrát.

- 4 Zapněte své zařízení a zkontrolujte, zda pracují následující hlavní funkce.
▷ (přehrávání), ■ (stop), ◀◀ (převíjení zpět), ▶▶ (rychlé převíjení vpřed), volba kanálu současně pro videorekordér a DVD, TOP MENU/MENU (Hlavní nabídka/nabídka) a ↕/↔/↔/↔ pouze pro DVD.

Pokud vaše zařízení nepracuje, nebo pokud nepracují některé funkce

Zadejte správný kód nebo vyzkoušejte následující kód uvedený v seznamu pro tuto značku. Nemusí být zahrnuty všechny modely všech značek.

Návrat do normálního funkčního režimu televizoru

Stiskněte tlačítko funkcí TV.

Kódy výrobců

Seznam značek videorekordérů

Značka	Kód
SONY	301, 302, 303, 304, 305, 306, 307, 308, 309, 310, 362
AIWA	325, 331, 351
AKAI	326, 329, 330
DAEWOO	342, 343
GRUNDIG	358, 355, 360, 361, 320, 351, 366
HITACHI	327, 333, 334
JVC	314, 315, 322, 344, 352, 353, 354, 348, 349
LG	332, 338
LOEWE	358, 355, 360, 361, 320, 351
MATSUI	356, 357
ORION	328
PANASONIC	321, 323
PHILIPS	311, 312, 313, 316, 317, 318, 358, 359, 363, 364
SAMSUNG	339, 340, 341, 345
SANYO	335, 336
SHARP	324
THOMSON	319, 350, 365
TOSHIBA	337

Seznam značek přehrávačů DVD

DVD přehrávač

Značka	Kód
SONY	001, 029, 030, 036, 037, 038, 039, 040, 041, 042, 043, 044, 053, 054, 055
AIWA	021
AKAI	032
DENON	018, 027, 020, 002
GRUNDIG	009, 028, 023, 024, 016, 003
HITACHI	025, 026, 015, 004, 035
JVC	006, 017
KENWOOD	008
LG	015, 014, 034
LOEWE	009, 028, 023, 024, 016, 003
MATSUI	013, 016
ONKYO	022, 033
PANASONIC	018, 027, 020, 002, 045, 046, 047
PHILIPS	009, 028, 023, 024, 016, 003, 031
PIONEER	004, 050, 051, 052
SAMSUNG	011, 014
SANYO	007
SHARP	019, 027
THOMSON	012
TOSHIBA	003, 048, 049
YAMAHA	018, 027, 020, 002

DVD přehrávač/Videorekordér

Značka	Kód
SONY	101

DVD rekordér

Značka	Kód
SONY	201, 202, 203

Seznam značek AUX systémů značky Sony

Systém domácího kina DAV

Značka	Kód
SONY (DAV)	401, 402, 403, 404

AV receiver

Značka	Kód
SONY	451, 452, 453, 454

Digitální receiver pro příjem pozemního vysílání

Značka	Kód
SONY	501, 502, 503

Technické údaje

Zobrazovací jednotka

Napájení:

220–240 V stř., 50 Hz

Velikost obrazovky:

KDL-52X2000:

52 palců (úhlopříčka cca 132,2 cm)

KDL-46X2000:

46 palců (úhlopříčka cca 116,8 cm)

KDL-40X2000:

40 palců (úhlopříčka cca 101,6 cm)

Rozlišení displeje:

1 920 bodů (vodorovně) x 1 080 řádků (svisle)

Příkon:

KDL-52X2000: 290 W

KDL-46X2000: 249 W

KDL-40X2000: 205 W

Příkon v pohotovostním režimu:

0,3 W

Rozměry (š × v × h):

KDL-52X2000:

cca 1 415 × 890 × 384 mm (se stojanem)

cca 1 415 × 827 × 123 mm (bez stojanu)

KDL-46X2000:

cca 1 262 × 795 × 322 mm (se stojanem)

cca 1 262 × 734 × 121 mm (bez stojanu)

KDL-40X2000:

cca 1 111 × 717 × 322 mm (se stojanem)

cca 1 111 × 657 × 121 mm (bez stojanu)

Hmotnost:

KDL-52X2000:

cca 54,5 kg (se stojanem)

cca 47,0 kg (bez stojanu)

KDL-46X2000:

cca 41,0 kg (se stojanem)

cca 36,0 kg (bez stojanu)

KDL-40X2000:

cca 35,0 kg (se stojanem)

cca 30,0 kg (bez stojanu)

Systém panelu

Panel LCD (displej z tekutých krystalů)

Systém příjmu televizního vysílání

Analogové: Podle volby země/oblasti:

B/G/H, D/K, L, I

Digitální: DVB-T

Systém barev/video systém

Analogové: PAL, SECAM

NTSC 3.58, 4.43 (pouze vstup Video In)

Digitální: MPEG-2 MP@ML

Anténa

75 ohmů, konektor pro externí anténu VHF/UHF

Pokrytí kanálů

Analogové: VHF: E2-E12

UHF: E21-E69

Kabelová televize: S1-S20

HYPERBAND: S21-S41

D/K: R1-R12, R21-R69

L: F2-F10, B-Q, F21-F69

I: UHF B21-B69

Digitální: VHF/UHF

Konektory



Konektor Scart 21kolíkový (norma CENELEC) včetně vstupu audio/video, vstupu RGB a výstupu TV audio/video.

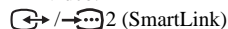

Konektor Scart 21kolíkový (norma CENELEC) včetně vstupu audio/video, vstupu RGB, volitelného výstupu audio/video a rozhraní SmartLink.

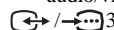

Konektor Scart 21kolíkový (norma CENELEC) včetně vstupu audio/video, vstupu RGB a výstupu audio/video, který se aktuálně zobrazí na obrazovce.



Podporované formáty: 1080i, 720p, 576p, 576i, 480p, 480i

Y: 1 V_{š-š}, 75 ohmů, 0,3 V negativní synchronizace

P_B/C_B: 0,7 V_{š-š}, 75 ohmů

P_R/C_R: 0,7 V_{š-š}, 75 ohmů



Vstup Audio (konektory cinch)

500 mVrms

Impedance: 47 kiloohmů

Vstup HDMI IN 5, 6

Video: 1080p, 1080i, 720p, 576p, 576i, 480p, 480i

Audio: Dva kanály lineární PCM

32, 44,1 a 48 kHz, 16, 20 a 24 bitů

Analogový audio vstup (konektory cinch)

500 mVrms, impedance 47 kilohmů (pouze HDMI IN 6)



Podporované formáty: 1080i, 720p, 576p, 576i, 480p, 480i

Y: 1 V_{š-š}, 75 ohmů, 0,3 V negativní synchronizace

P_B/C_B: 0,7 V_{š-š}, 75 ohmů

P_R/C_R: 0,7 V_{š-š}, 75 ohmů

S 7 Vstup S video (4pólový mini DIN)

7 Videovstup (konektor cinch)

7 Audiovstup (konektory cinch)

Optický výstup (konektor OPTICAL OUT)

Výstup audio (konektory cinch)

PC 7 Vstup PC (konektor D-sub 15kolíkový) (viz strana 47)

G: 0,7 V_{š-š}, 75 ohmů, bez synchronizace se zelenou složkou

B: 0,7 V_{š-š}, 75 ohmů

R: 0,7 V_{š-š}, 75 ohmů

HD: 1-5 V_{š-š}

VD: 1-5 V_{š-š}

Vstup PC audio (minijack)

Konektor pro připojení sluchátek

Slot pro modul CAM (Conditional Access Module)

Zvukový výstup

11 W + 11 W

Dodávané příslušenství

Podrobnosti viz „1: Kontrola příslušenství“ na straně 4.

Volitelné příslušenství

- Držák pro montáž na stěnu SU-WL51.
- Stolek pro televizor SU-FF51
- Souprava pro změnu barvy
CRU-52X1 (pro KDL-52X2000)
CRU-46X1 (pro KDL-46X2000)
CRU-40X1 (pro KDL-40X2000)

Konstrukce a technické parametry podléhají změnám bez předchozího upozornění.

Referenční tabulka signálů PC vstupu

Signály	Horizontálně (pixely)	Vertikálně (řádky)	Horizontální frekvence (kHz)	Vertikální frekvence (Hz)	Norma
VGA	640	480	31,5	60	VGA
	640	480	37,5	75	VESA
	720	400	31,5	70	VGA-T
SVGA	800	600	37,9	60	Požadavky VESA
	800	600	46,9	75	VESA
XGA	1024	768	48,4	60	Požadavky VESA
	1024	768	56,5	70	VESA
	1024	768	60	75	VESA
WXGA	1280	768	47,4	60	VESA
	1280	768	47,8	60	VESA
	1360	768	47,7	60	VESA

- Vstup PC na tomto televizoru nepodporuje Sync on Green (Synchronizace podle zelené složky) nebo Composite Sync (Kompozitní synchronizace).
- Vstup PC na tomto televizoru nepodporuje prokládané signály (interlaced).
- Pro nejlepší obrazovou kvalitu doporučujeme při připojení počítače používat signály (psané tučně) ve výše uvedené tabulce s obnovovacím kmitočtem 60 Hz. U zařízení typu „plug and play“ budou signály s obnovovacím kmitočtem 60 Hz vybrány automaticky.

Odstraňování potíží

Zkontrolujte, zda indikátor  (pohotovostní režim) bliká červeně.

Pokud bliká

Došlo k aktivaci autodiagnostické funkce.

- 1 Podívejte se, jaká je frekvence blikání indikátoru  (pohotovostní režim) během jednotlivých 2sekundových pauz.





Tak například, pokud indikátor třikrát zabliká, pak následuje 2sekundová pauza, za níž následuje opět trojí bliknutí a podobně.

- 2 Stisknutím tlačítka  na televizoru (pravá strana) vypněte televizor, odpojte síťový napájecí kabel a informujte svého prodejce nebo servisní středisko Sony o způsobu blikání indikátoru (doba trvání a interval).

Pokud nebliká

- 1 Projděte si položky v následujících tabulkách.
- 2 Pokud problém stále přetrvává, nechte váš televizor opravit kvalifikovaným servisním pracovníkem.

Obraz

Problém	Příčina/odstranění
Nezobrazuje se žádný obraz (obrazovka je tmavá) a není slyšet žádný zvuk.	<ul style="list-style-type: none">• Zkontrolujte připojení antény.• Připojte televizor k síti a stiskněte tlačítko  na televizoru (pravá strana).• Pokud se indikátor  (pohotovostní režim) rozsvítí červenou barvou, stiskněte tlačítko TV .
Žádný obraz nebo žádná informace nabídky ze zařízení připojeného ke konektoru Scart.	<ul style="list-style-type: none">• Zkontrolujte, zda je doplňkové zařízení zapnuto a opakovaně stiskněte / , dokud se na obrazovce nezobrazí správný vstupní symbol.• Zkontrolujte propojení mezi doplňkovým zařízením a televizorem.
Zdvojený obraz nebo výskyt duchů.	<ul style="list-style-type: none">• Zkontrolujte připojení antény/kabelu.• Zkontrolujte umístění a směr antény.
Na obrazovce se zobrazuje jen zrnění a šum.	<ul style="list-style-type: none">• Zkontrolujte, zda není anténa zlomená nebo ohnutá.• Zkontrolujte, zda není anténa na konci své životnosti (3-5 let v normálním provozu, 1-2 roky při provozu na mořském pobřeží).
Zkreslený obraz (tečkované řádky nebo pruhy).	<ul style="list-style-type: none">• Umístěte televizor do větší vzdálenosti od zdrojů elektrického šumu (například automobily, motocykly, vysoušeče vlasů nebo doplňkové zařízení).• Při instalaci doplňkového zařízení ponechte určitý prostor mezi tímto zařízením a televizorem.• Ujistěte se, že je anténa připojena pomocí dodaného koaxiálního kabelu.• Přívodní kabel antény veďte ve větší vzdálenosti od ostatních připojovacích kabelů.
Šum obrazu při sledování televizního kanálu.	<ul style="list-style-type: none">• Vyberte položku „Ruční ladění“ v nabídce „Nastavení analogové části“ a spusťte funkci „AFT“ (Automatické jemné doladění) pro získání lepšího příjmu obrazu (strana 36).
Na obrazovce se objevuje několik malých černých bodů a/nebo světlých bodů.	<ul style="list-style-type: none">• Obraz na displeji je tvořen obrazovými body. Malé černé anebo světlé body (pixely), které se vyskytují na obrazovce, nepředstavují závadu televizoru.
Pouze černobílý obraz.	<ul style="list-style-type: none">• Zvolte „Reset“ v nabídce „Obraz“ pro návrat k výchozím nastavením (strana 24).

Problém	Příčina/odstranění
Žádná nebo nepravidelná barva při sledování signálu z konektorů Y, Pb/Cb, Pr/Cr → 4 nebo 7.	<ul style="list-style-type: none"> • Zkontrolujte připojení konektorů Y, Pb/Cb, Pr/Cr → 4 nebo 7. • Ujistěte se, že jsou konektory Y, Pb/Cb, Pr/Cr → 4 nebo 7 pevně usazeny ve svých příslušných zásuvkách.

Zvuk

Problém	Příčina/odstranění
Obraz je v pořádku, chybí ale zvuk.	<ul style="list-style-type: none"> • Stiskněte \triangleleft +/- nebo \otimes (Ztlumit). • Zkontrolujte, zda je položka „Reproduktor“ nastavena na „Zap“ v nabídce „Nastavení“ (strana 32).
Šum ve zvuku.	<ul style="list-style-type: none"> • Viz „Šum v obraze“ - příčina/odstranění strana 48.

Kanály

Problém	Příčina/odstranění
Nelze vybrat požadovaný kanál.	<ul style="list-style-type: none"> • Přepněte mezi digitálním nebo analogovým režimem a zvolte požadovaný digitální/analogový kanál.
Některé kanály nemají obraz.	<ul style="list-style-type: none"> • Kódované/předplacené kanály. Předplatě si službu placené televize. • Kanál je používán pouze pro datové přenosy (neobsahuje obraz nebo zvuk). • Podrobnosti o vysílání získáte u poskytovatele.
Digitální kanály se nezobrazují.	<ul style="list-style-type: none"> • Obratěte se na místní televizní službu, abyste zjistili, zda je ve vaší oblasti dostupné digitální vysílání. • Pořiďte si citlivější anténu.

Ostatní

Problém	Příčina/odstranění
Televizor se automaticky vypíná (televizor se přepíná do pohotovostního režimu).	<ul style="list-style-type: none"> • Zkontrolujte, zda není aktivní položka „Časovač vypnutí“ nebo potvrďte nastavení položky „Doba trvání“ v „Časovač zapnutí“ (strana 31). • Pokud v režimu TV nepřijmete žádný signál nebo neprovedete žádnou operaci po dobu 10 minut, televizor se automaticky přepne do pohotovostního režimu.
Televizor se automaticky zapíná.	<ul style="list-style-type: none"> • Zkontrolujte, zda je aktivována funkce „Časovač zapnutí“ (strana 31).
Některé zdroje vstupního signálu nelze zvolit.	<ul style="list-style-type: none"> • Vyberte „AV předvolby“ v nabídce „Nastavení AV“ a zrušte „Přeskočit“ pro vstupní zdroj (strana 33).
Dálkový ovladač nefunguje.	<ul style="list-style-type: none"> • Zkontrolujte, zda je dálkový ovladač správně nastaven pro zařízení, které používáte. • Zkontrolujte, zdali zařízení, které chcete použít umožňuje funkci odpovídající stisknutému tlačítku (strana 14). • Pokud dálkové ovládání neovládá přístroj i po správném nastavení ovladače pro přístroj, zadejte nutné kódové nastavení tak, jak je vysvětleno v části „Programování dálkového ovladače“ (strana 44). • Vyměňte baterie.

Rejstřík

Číselné položky

14:9 17
4:3 29, 17

A

AFT 36
Anténa, připojení 5
Audio filtr 36
Audio výstup 32
Aut. hlasitost 27
Auto formát 29
Automatický start 31
Automatické ladění
 analogové a digitální kanály 7
 pouze analogové kanály 35
 pouze digitální kanály 39
Automatické nast. hodin 18, 22
Automatické nastavení 41
AV předvolby 33
AV2 výstup 33

B

Barevná matrice 34
Barevná sytost 24
Barevná teplota 25, 40
Baterie, vložení do dálkového
ovladače 4
BBE 27

C

Cílové vstupy
 obraz 24
 Obrazovka 29
 zvuk 27

D

Dálkový ovladač
 přehled 13
 programování 44
 senzor 15
 vložení baterií 4
Digitální automatické ladění 39
Digitální ladění 39
Digitální nastavení 38
Digitální ruční ladění 39
Duální zvuk 28

E

Časovač vypnutí 31
Časovač zapnutí 31
Časovačem řízené nahrávání 19
Editace seznamu programů 39
EPG (digitální elektronický
programový průvodce) 19

F

Fastext 17
Fáze 41
Filmový režim 32
Formát obrazovky 17, 29, 41

G

Gamma 26

H

Hlavní (⏻) vypínač 15
Hloubky 27

I

Indikátor (⌚) časovače 15
Indikátor napájení (⏻) 15
Indikátor pohotovostního režimu
(⏻) 15
Indikátor vypnutý obraz (⊗) 15
Informace 32

J

Jas 24, 40
Jazyk 6
Jazyk audio 38
Jazyk 32
Jazyk titulků 38
Jedním tlačítkem 35

K

Kanály
 automatické ladění 7
 Přeskočit 37
 volba 16
Kód PIN 38
Kontrast 24, 40
Korekce černé 26

M

Man. záz. časovačem 20

N

NABÍDKA 23
Nabídka Nastavení 31
Nabídka Nastavení analogové
části 35
Nabídka Nastavení AV 33
Nabídka Nastavení digitální části 38
Nabídka Nastavení obrazovky 29
Nabídka Nastavení PC 40
Nabídka Obraz 24
Nabídka Zvuk 27
Nastavení CA modulu 39
Nastavení časovače 31
Nastavení hodin 31
Nastavení titulků 38
Název 36

O

Obnovit všech. nast. 32
Odstín 24
Řízení napájení 41
Ostatní 18, 22
Ostrost 25
Osvětlení loga 32
Označení přístrojů 33
Označení programů 35

P

Paleta DRC 25
PAP 18
Podsvícení 24, 40
Přeskočit 33, 37
Připojení
 anténa/videorekordér 5
připojení
 volitelné příslušenství 42
Připomenutí 20
Pokročilé nastavení 26
Posun svisle 30, 41
Posun vodorovně 29, 41
Posunutí hlasitosti 27
Potvrdit 37
Pozastavení obrazu 17
Prostorový zvuk 27

R

Režim DRC 25
Režim Hry 33
Režim obrazu 24
Režim zobrazení 40
Režim zvuku 27, 40
Redukce šumu 25
Reproduktor 32
Reset
 Nastavení PC 41
 obraz 24, 40
 zvuk 27
Rodičovský zámek 38
Rozsah zobrazení 29
Rozteč bodů 41
Ruční ladění 36

S

Senzor osvětlení 32
Seznam časovače 20
Seznam kategorií 19
Seznam oblíbených 21
Seznam programů 16
Seznam vstupních signálů 22
Sluchátka
 Hlasitost 32
 připojení 42
 Vazba sluch/repro 32
Smart (inteligentní zobrazení) 17
Spořič energie 31
Systém barev 33

T

Technické nastavení 39
Technické údaje 46
Teletext 17
Třídění programů 35
Typ audio 38

V

Výšky 27

Videorekordér

 Připojení 5

 záznam 19

Vstup AV7 33

Vylepšení kontrastu 26

Vyvážení 27

Z

Země 6

Zjasnění bílé 26

Zoom 17

SONY[®]

**KDL-52X2000
KDL-46X2000
KDL-40X2000**

Upevnění držáku pro instalaci na stěnu/Instalace stolku pro televizor

Pro zákazníky:

Pro ochranu výrobku a z bezpečnostních důvodů společnost Sony důrazně doporučuje, aby instalace televizoru byla provedena prodejcem Sony nebo autorizovaným dodavatelem. Nepokoušejte se přístroj instalovat sami.

Televizor KDL-52X2000/KDL-46X2000/KDL-40X2000 je možné instalovat na držák na stěnu SU-WL51 nebo stolek SU-FL61 (prodávají se samostatně). Prosím poskytněte autorizovanému dodavateli tento doplněk o instalaci a také návod k obsluze (dodávaný s držákem pro instalaci na stěnu SU-WL51 nebo stolkem SU-FL61 TV). Tyto dokumenty si pozorně přečtěte pro bezpečnou a správnou instalaci.

Pro prodejce Sony a dodavatele:

Věnujte plnou pozornost bezpečnosti při instalaci, pravidelné údržbě a vyzkoušení výrobku.

Instalace televizoru

Televizor je možné zavěsit na stěnu upevněním na držák na stěnu nebo na stolek upevněním na TV stolek (prodávají se samostatně).

Zkontrolujte si typ televizoru a ujistěte se, že používáte pouze držák nebo stolek určený pro váš model. Pro správné provedení instalace postupujte podle kroků v tomto návodu společně s návodem, který je součástí držáku pro instalaci na stěnu SU-WL51 nebo stolku SU-FL61.

Pro uživatele SU-WL51

Postupujte podle následujících pokynů: „Krok 1: Kontrola součástí vyžadovaných pro instalaci” až „Krok 5: Instalace televizoru na desku”.

Pouze pro SU-WL51

Pro instalaci tohoto výrobku jsou vyžadovány dostatečné zkušenosti, zvláště pro určení, zda stěna unese hmotnost televizoru. Upevnění výrobku na stěnu určitě svěřte prodejci Sony nebo autorizovanému dodavateli a při instalaci věnujte odpovídající pozornost bezpečnosti. Společnost Sony neodpovídá za žádné poškození nebo poranění způsobené nesprávným zacházením nebo instalací.

Pro uživatele SU-FL61

Postupujte podle následujících pokynů: „Krok 4: Příprava pro instalaci televizoru”.

Krok 1: Kontrola součástí vyžadovaných pro instalaci

Otevřete balení držáku pro instalaci na stěnu a zkontrolujte, zda obsahuje všechny požadované položky podle návodu k obsluze.

Krok 2: Rozhodnutí o místě pro instalaci

Rozhodněte se, kam chcete televizor umístit. Podívejte se na poslední dvě strany tohoto návodu, kde jsou uvedeny rozměry pro instalaci, a pak určete místo pro instalaci.

Podrobnosti vyhledejte v dokumentaci k SU-WL51.

Krok 3: Instalace desky na stěnu

Podrobnosti vyhledejte v dokumentaci k SU-WL51.

Je nutno změnit polohu podpůrných nástavců.

Krok 4: Příprava pro instalaci televizoru

Před demontáží stojanu na stůl odpojte od televizoru všechny kabely.

Podívejte se do dokumentace ke stolku SU-FL61 pro postup upevnění od kroku 4.

Chcete-li vyměnit rámeček obrazovky, vyměňte jej před demontáží stojanu na stůl. Rámeček obrazovky není možné vyměnit po instalaci na stěnu.

- 1 Ze zadní strany televizoru vyšroubujte čtyři šrouby.

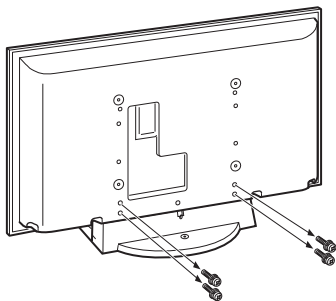

- 2 Televizor oddělte od stojanu na stůl.

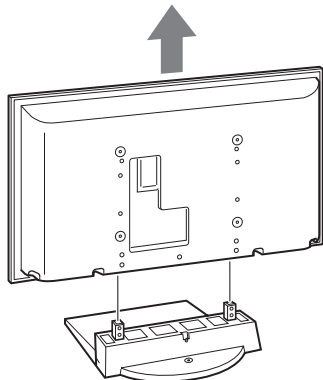

- 3 Televizor položte obrazovkou směrem dolů na stabilní pracovní plochu pokrytou látkou. V případě modelů KDL-46X2000/ KDL-40X2000 odstraňte dva šrouby ze zadní strany televizoru.

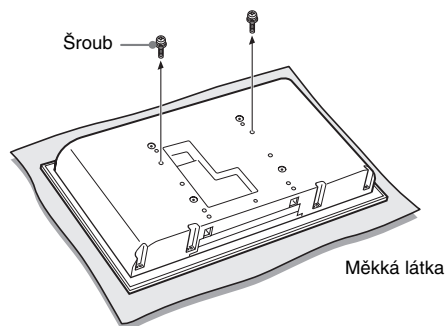

- 4 Na zadní stranu televizoru připevněte čtyři nástavce pro upevnění na stěnu pomocí čtyř dodávaných šroubů (+PSW5 x L16).

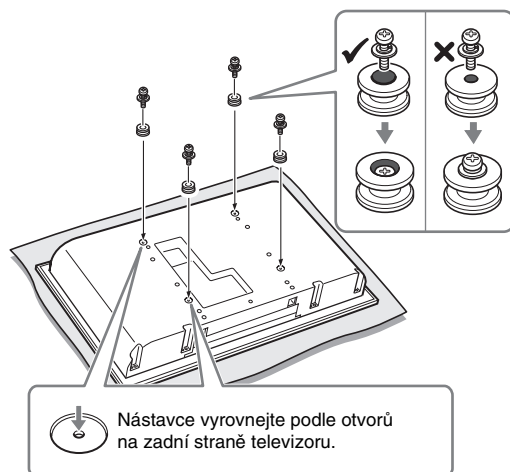

Poznámka

Používáte-li elektrický šroubovák, nastavte utahovací moment na přibližně 2 Nm.

Krok 5: Instalace televizoru na desku

Podrobnosti vyhledejte v dokumentaci k SU-WL51.

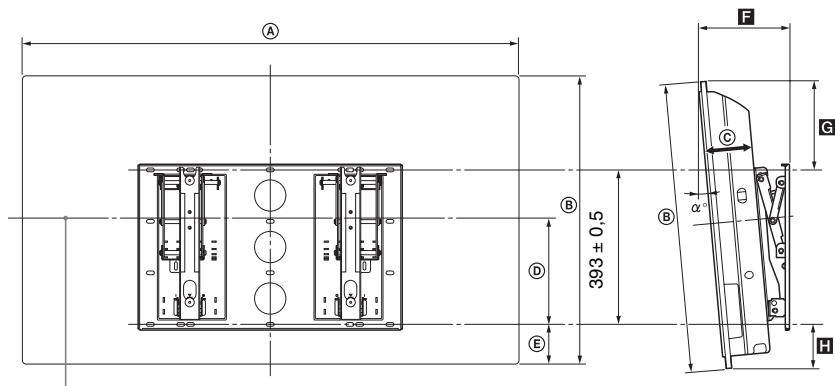

Střed obrazovky při instalaci na stěnu

Tabulka rozměrů pro instalaci*1
Pouze pro SU-WL51

Model televizoru	Rozměry televizoru					Délka pro jednotlivé úhly montáže					Hmotnost (x 4)*2
	Jednotky: mm					Jednotky: mm					
	A	B	C	D	E	Mounting angle (α°)	F	G	H		
KDL-52X2000	1415	827	123	317	101	0°	180	333	101	47,0 kg (188,0 kg)	
						20°	402	249	140		
KDL-46X2000	1262	734	121	271	102	0°	180	239	102	36,0 kg (144,0 kg)	
						20°	368	161	141		
KDL-40X2000	1111	657	121	231	102	0°	180	162	102	30,0 kg (120,0 kg)	
						20°	343	88	141		

*1 Rozměry pro instalaci se mohou lišit podle způsobu umístění televizoru.

*2 Pevnost stěny musí být dostatečná, aby unesla minimálně čtyřnásobek hmotnosti instalovaného televizoru.

<http://www.sony.net/>

Sony Corporation Printed in Czech Republic (EU)

CZ



**Nakládání s nepotřebným elektrickým a elektronickým zařízením
(platné v Evropské unii a dalších evropských státech uplatňujících oddělený systém sběru)**

Tento symbol umístěný na výrobku nebo jeho balení upozorňuje, že by s výrobkem po ukončení jeho životnosti nemělo být nakládáno jako s běžným odpadem z domácnosti. Místo toho by měl být odložen do sběrného místa určeného k recyklaci elektronických výrobků a zařízení. Dodržením této instrukce zabráníte negativním dopadům na životní prostředí a zdraví lidí, které naopak může být ohroženo nesprávným nakládáním s výrobkem při jeho likvidaci. Recyklováním materiálů, z nichž je výrobek vyroben, pomůžete zachovat přírodní zdroje. Pro získání dalších informací o recyklaci tohoto výrobku kontaktujte prosím místní orgány státní správy, místní firmu zabezpečující likvidaci a sběr odpadů nebo prodejnu, v níž jste výrobek zakoupili.

