

Színes digitális LCD televízió

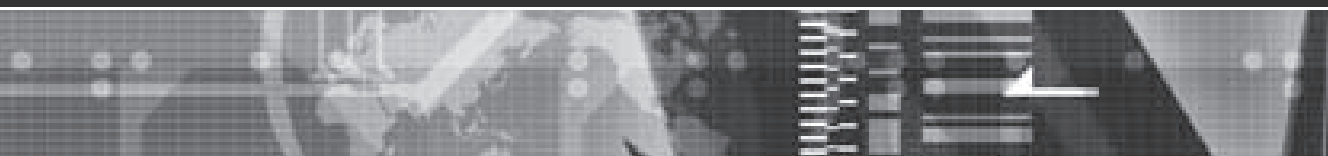

Kezelési útmutató

HU

⚠ A tv-készülék használatának megkezdése előtt kérjük, olvassa el az útmutató „Biztonsági előírások” szakaszát.

KDL-46V2500
KDL-40V2500
KDL-32V2500

BRAVIA



Hasznos információk a Sony termékekről:

<http://www.sony-europe.com/myproduct>

Bevezetés

Köszönjük, hogy ezt a Sony terméket választotta. Kérjük, mielőtt üzembe helyezi a készüléket, olvassa el figyelmesen ezt a használati utasítást, és őrizze meg, mert a későbbiekben is szüksége lehet rá.

Megjegyzés a digitális tv-funkcióhoz

- Minden digitális tv-adással (**DVB**) kapcsolatos funkció, csak azokban az országokban és régiókban működik, ahol DVB-T (MPEG2) digitális jeleket továbbítanak földi műsorszórással. Érdeklődjön kereskedőjénél, hogy sugároznak-e a DVB-T jeleket a lakóhelyén.
- Annak ellenére, hogy a tv-készülék megfelel a DVB-T előírásoknak, a kompatibilitást nem garantáljuk a jövőbeli DVB-T digitális földi adásokkal.
- Egyes digitális tv-funkciók nem használhatók minden országban.

Védjegyekkel kapcsolatos információk

- A **DVB** a DVB Project bejegyzett védjegye.
- A gyártás a BBE Sound, Inc. engedélyével történt. A BBE Sound, Inc. hozzájárulása, a következő Egyesült Államok-beli szabadalmaknak megfelelően: 5510752, 5736897. A BBE és a BBE szimbólum a BBE Sound, Inc. bejegyzett védjegye.
- A TruSurround XT, az SRS és a (●) szimbólum az SRS Lab, Inc. védjegye.
A TruSurround XT technológia az SRS Labs, Inc. engedélyével lett felhasználva.
- A HDMI, a HDMI embléma és a High-Definition Multimedia Interface a HDMI Licensing, LLC védjegye illetve bejegyzett védjegye.
- Az útmutatóban található ábrák a KDL-32V2500 típusra vonatkoznak, ha másképp nincs feltüntetve.

BBE
DIGITAL®

SRS (●)®
TruSurround XT

HDMI™
HIGH-DEFINITION MULTIMEDIA INTERFACE

Tartalomjegyzék

Üzembe helyezési útmutató

4

Biztonsági előírások	7
Figyelmeztetések	10
A távvezérlő áttekintése	11
A televízió gombjainak és visszajelzőinek áttekintése.....	12

Tv-nézés

Tv-nézés	13
A digitális elektronikus műsorújság (EPG) használata DVB	15
Kedvencek listájának használata DVB	17
Csatlakoztatott eszközök képeinek megtekintése	18

Menüfunkciók használata

A menü használata	19
Kép menü	20
Hang menü	22
Képernyő menü	24
Beállítás menü	25
PC beállítás menü	27
Analóg beállítás menü (Csak analóg mód)	28
Digitális beállítás menü DVB	31

Külső készülékek használata

Külső készülék csatlakoztatása	33
--------------------------------------	----

További információk

Minőségtanúsítás	36
Hibaelhárítás	38
Tárgymutató	40

DVB: csak digitális csatornák esetén

Üzembe helyezési útmutató

1: A tartozékok ellenőrzése

RM-ED008 távvezérlő (1 db)

AA méretű elemek (R6 típusú) (2 db)

Hálózati vezeték (C-6 típusú) (1 db)



Koaxiális csatlakozóvezeték (1 db)



Vezetékrögzítő (1 db)

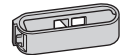

Tartószíj (1 db) és csavarok (2 db)

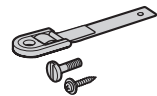

Elemek behelyezése a távvezérlőbe

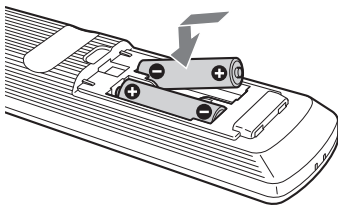

Megjegyzések

- Győződjön meg arról, hogy a mellékelt elemeket megfelelő polaritással helyezi be a távvezérlőbe.
- Gondoskodjon a kimerült elemek környezetbarát elhelyezéséről. Bizonyos régiókban törvény szabályozza az elemek hulladékként történő elhelyezését. Lépjen kapcsolatba a helyi hatóságokkal.
- Ne használjon együtt régi és új illetve eltérő típusú elemeket.
- Óvatosan kezelje a távvezérlőt. Ne ejtse le, ne lépjen rá és ne öntsön rá semmilyen folyadékot.
- Ne helyezze a távvezérlőt hőforrás közelébe, ne tegye ki közvetlen napfény hatásának, és ne tárolja nyirkos helyiségben.

2: Antenna/videomagnó csatlakoztatása

Antenna csatlakoztatása

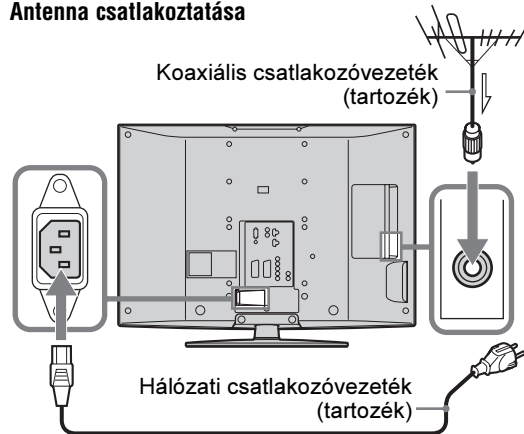

Antenna és videomagnó csatlakoztatása

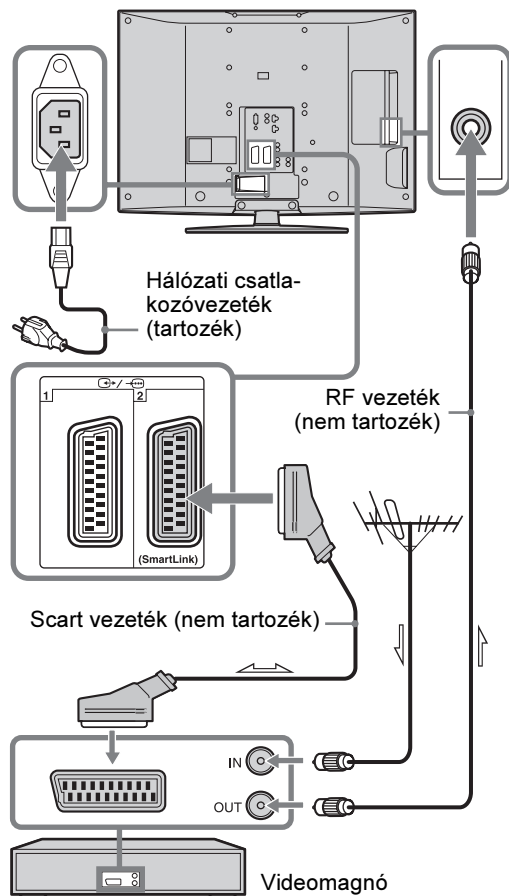

3: A vezetékek kötegelése

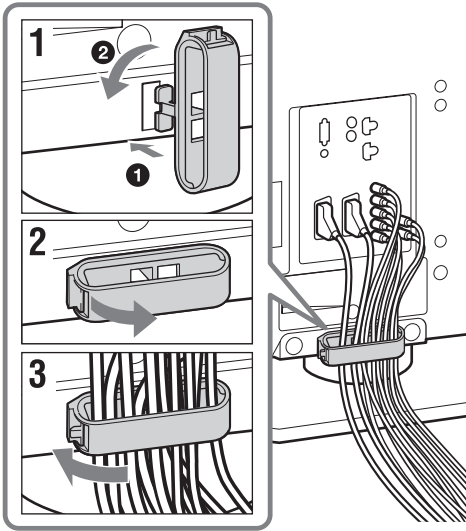

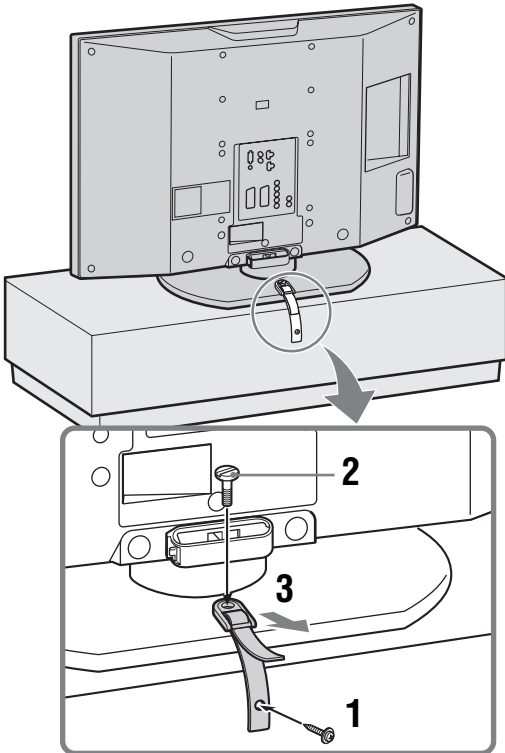

4: A tv-készülék felborulásának megakadályozása

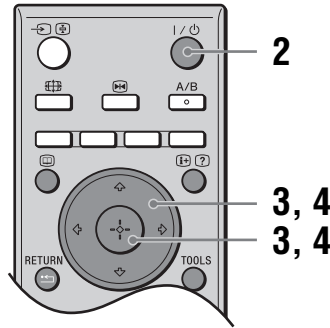
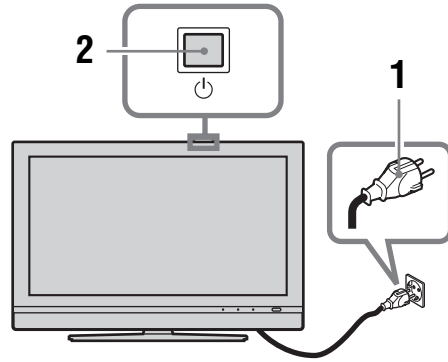

5: A nyelv és ország/ régió kiválasztása



- 1 Csatlakoztassa tv-készülékét a hálózati aljzathoz (220–240 V, 50 Hz váltakozó feszültség).
- 2 Nyomja meg a  gombot a tv-készüléken (felül).
A tv-készülék első bekapcsolásakor a nyelv (Language) menü jelenik meg a képernyőn. Ha a tv-készülék készenléti állapotban van (a  (készenléti) jelző pirosan világít a készülék előlapján), nyomja meg a távvezérlő  gombját a televízió bekapcsolásához.

Folytatódik

- 3 A ↕/↔ gombokkal válassza ki a képernyőmenü nyelvét, majd nyomja meg a ⊕ gombot.



- 4 A ↕/↔ gombokkal válassza ki azt az országot/régiót, ahol használni szeretné tv-készülékét, majd nyomja meg a ⊕ gombot.



Ha az ország/régió, melyben használni szeretné a tv-készülékét, nem jelenik meg a listában, válassza a „-” opciót az ország/régió helyett. Az automatikus hangolás indítását megerősítő üzenet jelenik meg a tv-képernyőn. Lépjen a „6: Automatikus hangolás” részre.

6: Automatikus hangolás

A tv-készülék megkeresi és eltárolja a fogható tv-csatornákat.

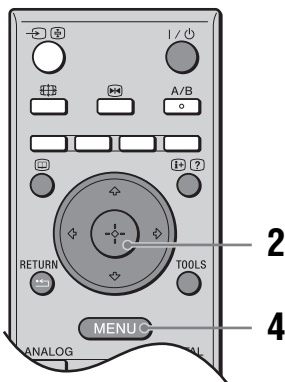

- 1 Mielőtt elindítja az automatikus hangolást, helyezzen be egy műsoros videokazettát a tv-készülékhez csatlakoztatott videomagnóba (4. oldal), és indítsa el a lejátszást.

Az automatikus hangolás során a készülék a videocsatornákat is megkeresi és tárolja. Ha nem csatlakoztatott videomagnót a tv-készülékhez, erre az eljárásra nincs szükség. Folytassa a 2-es lépéssel.

- 2 Válassza az „OK” opciót, majd nyomja meg a ⊕ gombot.

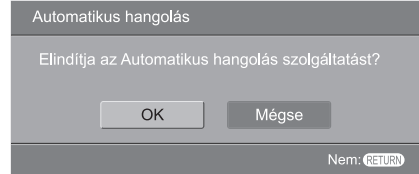

A tv-készülék megkeresi a rendelkezésre álló digitális, majd pedig az analóg csatornákat. A folyamat eltarthat egy ideig, ezért legyen türelmes, és ne nyomjon meg semmilyen gombot a tv-készüléken vagy a távvezérlőn.

Ha megjelenik egy üzenet, mely kéri az antennacsatlakozás ellenőrzését

A készülék nem talált digitális vagy analóg csatornákat. Ellenőrizzen minden antennacsatlakozást, és nyomja meg a ⊕ gombot az automatikus hangolás ismételt elindításához.

- 3 Ha a Programrendezés menü jelenik meg a képernyőn, kövesse a „Programrendezés” fejezet lépéseit (28. oldal).

Ha nem szeretné megváltoztatni az analóg csatornák tárolási sorrendjét, folytassa a 4-es lépéssel.

- 4 Nyomja meg a MENU gombot a kilépéshez.

A tv-készülék behangolt minden rendelkezésre álló csatornát.

Biztonsági előírások

Hálózati csatlakozó-vezeték

- A hálózati csatlakozó-vezeték sérülésének elkerülése érdekében tartsa be az alábbiakat.
Ha a hálózati vezeték megsérül, tűz keletkezhet, vagy a készüléket működtető személy áramütést szenvedhet.
 - Húzza ki a hálózati vezetéket a fali konnektorból, mielőtt elmozdítaná a készüléket.
 - Először mindig a konnektorból húzza ki a hálózati csatlakozó-vezetéket.
 - Kihúzásnál mindig a csatlakozódugaszt fogja meg, soha ne a vezetéket.
 - A vezetéket nem szabad túlzott mértékben megszorítani, meghajlítani vagy megcsavarni. A belső érpár csupaszolódhat vagy elszakadhat.
 - A hálózati vezetéket nem szabad átalakítani.
 - Ne helyezzen semmilyen nehéz tárgyat a hálózati vezetékre.
 - A hálózati vezetéket tartsa távol mindenféle hőforrástól.
- Ha a hálózati vezeték megsérül, azonnal kapcsolja ki a készüléket, és cseréltesse ki a vezetéket a legközelebbi Sony márkaszervizben.
- A mellékelt hálózati vezetéket ne használja más készülékkel.
- Csak eredeti Sony hálózati vezetéket használjon, ne használja más gyártó termékét.

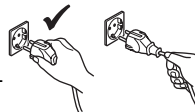
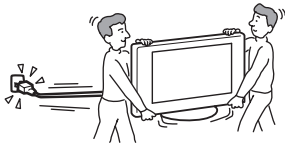

Áramforrás

- A tv-készüléket háromvezetékű, földelt típusú hálózati csatlakozódugasszal kell a védőföldeléssel ellátott konnektorhoz csatlakoztatni.
- Soha ne használjon szakszerűtlenül felszerelt fali konnektort. Tolja be ütközésig a dugaszt az aljzatba. Ha a dugasz meglazul, tűz keletkezhet. Vegye fel a kapcsolatot egy villanyszerelővel és cseréltesse ki az aljzatot.



A csatlakozódugasz tisztítása

- Rendszeresen húzza ki és tisztítsa meg alaposan a csatlakozódugaszt. Ha a dugasz beszenyeződik, a szigetelési tulajdonságai romolhatnak és ez tüzet okozhat.



Túlterhelés

Ezt a készüléket 220–240 V, váltakozó feszültséggel történő üzemeltetésre tervezték. Ne csatlakoztasson túl sok készüléket ugyanahhoz a fali konnektorhoz, mert tűz vagy áramütés keletkezhet.

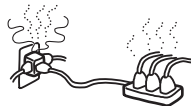

Használaton kívül

- Környezetvédelmi és biztonsági okokból javasoljuk, hogy kapcsolja ki teljesen a készüléket, ha hosszabb ideig nem használja azt, ne hagyja készenléti állapotban.



- A tv-készülék kikapcsolt állapotban is feszültség alatt áll, amíg a fali konnektorhoz csatlakozik. Ha szeretné áramtalanítani a készüléket, húzza ki a hálózati vezetéket a fali konnektorból. Egyes funkciók működéséhez szükséges, hogy a készülék készenléti állapotban maradjon. Olvassa el a kezelési útmutatót ezzel kapcsolatban.

Szállítás

- A készülék szállítása előtt szüntesse meg a készülék összes csatlakozását.
- A készülék szállításához kettő vagy több ember szükséges.
- Ha kézzel mozgatja a készüléket, a jobb oldali ábrán látható módon tartsa azt. Amikor felemeli a tv-készüléket vagy elforgatja a képernyőt, biztonságosan fogja meg az alsó részen. Ha nem így tesz, a készülék leeshet és megsérülhet, vagy súlyos sérülést okozhat.
- Amikor szállítja a készüléket, ne tegye ki ütésnek vagy erős rázkódásnak. A készülék leeshet és megsérülhet, vagy súlyos sérülést okozhat.
- Ha a készülék leesett vagy megsérült, azonnal ellenőriztesse szakemberrel.
- Ha a készüléket szervizbe szállítja vagy áthelyezi, mindig csomagolja vissza az eredeti dobozába.

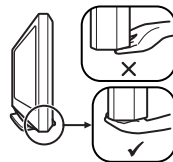
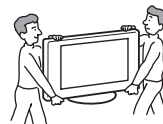

Elhelyezés

- A tv-készüléket egy könnyen elérhető fali konnektor mellé helyezze.
- Helyezze a készüléket stabil, sík felületre. Ne lógasson semmit a készülékre. Ellenkező esetben a készülék leeshet az állványról, és megsérülhet vagy súlyos sérülést okozhat.
- Ne állítsa a készüléket olyan helyre, ahol nagyon magas hőmérsékletnek, például közvetlen napsugárzásnak van kitéve. A televíziót nem szabad radiátor vagy fűtőtest közelében elhelyezni. Ha a készülék nagyon magas hőmérséklet hatásának van kitéve, a burkolat túlságosan felmelegedhet és deformálódhat, ami meghibásodáshoz vezethet.
- Ne helyezze a tv-készüléket a légkondicionáló berendezés hatásának közvetlenül kitett helyre. Ellenkező esetben pára csapódhat le a készülékben, ami meghibásodást okozhat.
- Soha ne helyezze a tv-készüléket forró, páras vagy túlzottan poros helyre.
- Ne helyezze a készüléket olyan helyre, ahol rovarok juthatnak a belsejébe.
- Ne helyezze olyan helyre a készüléket, ahol mechanikus rázkódásnak van kitéve.
- Ne helyezze olyan helyre a készüléket, ahonnan az kinyúlik (például egy oszlopra vagy oszlop mögé), vagy ahol beverheti a fejét. A készülék sérülést okozhat.
- Ne engedje, hogy gyerekek másszanak vagy kapaszkodjanak a készülékre.
- Ha a tv-készüléket tengerparthoz közel használja, a fém alkatrészek korrodálódhatnak a só miatt, és ez belső meghibásodást vagy tüzet okozhat.



Folytatódik

Szellőzés

- Soha ne takarja el a készülék szellőzőnyílásait. A készülék túlmelegedhet, és tűz keletkezhet.
- Ha nem biztosított a megfelelő szellőzés, a készülékben por és piszok gyűlhet össze. A helyes szellőzés érdekében tartsa be a következőket:
 - Ne üzemeltesse a készüléket a háttára vagy az oldalára fordítva.
 - Ne üzemeltesse a készüléket fejjel lefelé vagy a képernyőre fordítva.
 - Ne üzemeltesse a készüléket zárt polcon vagy szekrényben.
 - Ne helyezze a készüléket szőnyegre vagy ágyra.
 - Ne takarja le a készüléket függőnyel vagy hasonló textíliával, illetve újsággal vagy hasonló anyaggal.
- Hagyjon elegendő helyet a tv-készülék körül. A csökkent légáramlás miatt fennáll a túlmelegedés, a tűz keletkezésének vagy a tv-készülék károsodásának veszélye.



Felszerelés falra

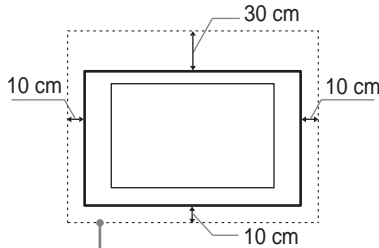

Hagyjon legalább az ábrán megadott helyet a készülék körül.

Felszerelés állványra

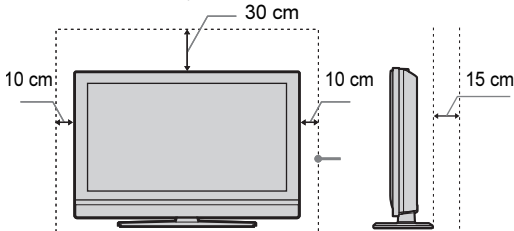

Hagyjon legalább az ábrán megadott helyet a készülék körül.

- Soha ne használja a készüléket az alábbiakhoz hasonló helyen:

A légáramlás gátolt.

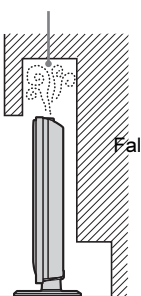

A légáramlás gátolt.

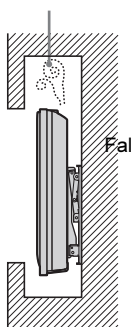

Külön megvásárolható tartozékok

Ügyeljen az alábbiakra, ha a készüléket állványra vagy fali konzolra szereli. Ha nem így tesz, a készülék leeshet, és komoly sérülést okozhat.

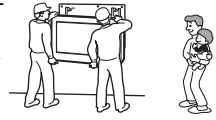

- Biztonsági okokból fokozottan ajánlott az eredeti Sony tartozékok használata:
 - **KDL-46V2500/KDL-40V2500:** SU-WL51 fali konzol.
 - **KDL-32V2500:** SU-WL31 fali konzol.
- Fokozottan ajánlott a hivatalos Sony fali konzol használata a megfelelő szellőzés biztosítása érdekében, illetve, hogy ne rakódjon le por a tv-készülékre.
- A készülék falra történő felszerelését szakemberrel végeztesse. A szakszerűtlen felszerelés miatt instabilá válhat a készülék.
- Az üzembe helyezés során rögzítse megfelelően a tv-készüléket az állványhoz mellékelt utasításokat betartva.
- Rögzítse az állványhoz mellékelt konzolt.

Elektromos vezetékek

- Húzza ki a hálózati vezetéket a konnektorból, mielőtt a többi vezetéket csatlakoztatná.
- Ügyeljen rá, hogy ne lépjen a vezetékekre. Kárt okozhat a készülékben.

Égésügyi létesítmények

Ne működtesse a készüléket olyan helyen, ahol orvosi berendezést használnak. Az orvosi berendezések működésében üzemzavar keletkezhet.

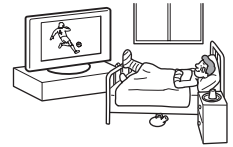

Kültéri használat

- Ne használja a készüléket kültéren. Ha a készüléket eső éri, az áramütést vagy tüzet okozhat.
- Ne tegye ki a készüléket közvetlen napfény hatásának. A készülék felmelegedhet, és károsodhat.

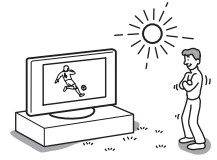

Járművek és hajók

- Ne használja a készüléket járművön. A jármű mozgása miatt a készülék leeshet és ez sérülést okozhat.
- Ne használja a készüléket hajón vagy vízi járművön. Ha a készüléket tengervíz éri, tűz keletkezhet, vagy a televízió megsérülhet.

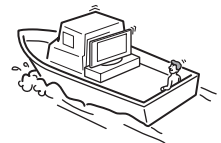
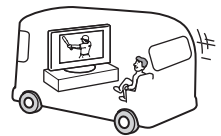

Víz és nedvesség

- Ne használja a készüléket víz közelében, például kádhoz vagy zuhanyzóhoz közel. Ne tegye ki eső, nedvesség vagy füst hatásának. Tűz keletkezhet, illetve a készüléket kezelő személy áramütést szenvedhet.



- Ne érintse meg a hálózati vezetéket és a tv-készüléket nedves kézzel. Elektromos áramütést szenvedhet, vagy kárt okozhat a készülékben.



Nedvesség és gyúlékony anyagok

- Ne helyezzen semmilyen tárgyat a készülékre. Óvja a készüléket, nehogy bármilyen anyag rácseppenjen vagy fröccsenjen illetve ne helyezzen folyadékkaal teli tárgyat (pl. vázát) a tv-készülékre.
- A tűzveszély kialakulásának megelőzése érdekében tartsa távol a gyúlékony anyagokat (pl. gyertyát) és az elektromos izzókat a készüléktől.
- Ha bármilyen folyadék vagy szilárd tárgy kerül a készülékbe, azonnal kapcsolja ki azt. Áramütést szenvedhet, vagy a készülék megsérülhet. Azonnal ellenőriztesse szakemberrel.

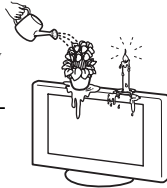

Vihar

Saját biztonsága érdekében ne érintse meg a készüléket, a hálózati csatlakozóvezetéket és az antennavezetéket villámlással járó vihar esetén.



Letört darabok

- Ne dobjon semmit a tv-készülék irányába. A képernyő üvege betörhet és komoly sérüléseket okozhat.
- Ha a készülék képernyője megreped, ne érintse meg addig, amíg meg nem szüntette a hálózati vezeték csatlakozását. Ellenkező esetben áramütést szenvedhet.



Javítás

Veszélyes magasfeszültség van jelen a tv-készülék belsejében. Ne bontsa meg a készülék burkolatát. Minden javítást bízson szakemberre.



Kisméretű tartozékok és alkatrészek

A kisméretű tartozékokat tartsa távol a gyermekektől.

Figyelmeztetések

Tv-nézés

- A kényelmes tv-nézési távolság (a képernyőtől mérve) négy-hétszerese a képernyő magasság méretének.
- A tiszta kép és a megfelelő láthatóság érdekében óvja a képernyőt közvetlen fénytől vagy napsugárzástól. Ha lehetséges, használjon pontszerű fényforrást, mely lefelé világít a mennyezetről.
- A tv-készüléket közepes megvilágítás mellett nézze, mert a túl gyenge fénynél történő használat megerőlteti szemét.

A hangerő beállítása

- Úgy állítsa be a hangerőt, hogy ne zavarja szomszédait. A hang éjszaka nagyon zavaróvá válhat, éppen ezért ajánlott az ablakokat becsukni, vagy fejhallgatót használni.
- Fejhallgató használata esetén kerülje a túl nagy hangerőt, mert károsodhat hallása.

LCD-képernyő

- Annak ellenére, hogy az LCD-képernyőt nagypontosságú technológiával gyártják, és a képpontok legalább 99,99%-a működőképes, fekete vagy világos (piros, kék, zöld) pontok jelenhetnek meg tartósan a képernyőn. Ez az LCD-képernyő szerkezeti jellemzője, és nem jelent hibás működést.
- Ne nyomja vagy karcolja meg az elülső szűrőt, és ne helyezzen tárgyakat a tv-készülékre. A kép egyenetlenné válhat, vagy kárt okozhat az LCD-képernyőben.
- Ha hideg helyen használja a tv-készüléket, elmosódás alakulhat ki, vagy a kép sötétebbé válhat. Ez nem hibajelenség. A jelenség megszűnik, ahogy a hőmérséklet emelkedik.
- Ha folyamatosan állóképet jelenít meg, szellemkép jelenhet meg. Kis idő múlva a szellemkép eltűnik.
- A képernyő és a készülék burkolata felmelegszik a készülék használata közben. Ez nem hibajelenség.
- Az LCD képernyő kis mennyiségű folyadékkristályt és higanyt tartalmaz. A tv-készülékben használt fényeső szintén tartalmaz higanyt. Kövesse a helyi előírásokat és szabályozásokat a hulladékként történő elhelyezéskor.

A készülék képernyőjének, házának kezelése és tisztítása

A tisztítás megkezdése előtt húzza ki a készülék hálózati csatlakozóvezetékét a konnektorból.

A képernyő állapotának megőrzése érdekében kövesse az alábbi előírásokat.

- Soha ne nyomja meg erővel és ne karcolja meg kemény tárgyval a képernyőt, és ne dobjon hozzá semmilyen tárgyat. Ellenkező esetben a képernyő megsérülhet.
- Ne érintse meg a képernyőt a tv-készülék hosszú, folyamatos használata után, mert a panel felforrósodhat.
- Ajánlatos a képernyőt minél kevesebb alkalommal megérinteni.
- A képernyő, készülékház portalanításához használjon puha tisztítókendőt. Ha a port nem lehet letörölni, nedvesítse meg a tisztítókendőt enyhé mosószeres oldattal.
- Soha ne használjon súrolóeszközt, alkáli/savas tisztítószer, súrolóport, illetve maró hatású folyadékot, például alkoholt, benzint, hígítót vagy rovarirtót. Ezek az

anyagok károsíthatják a képernyő és a készülékház felületét.

- A szellőzőnyílásokban idővel por gyűlhet össze. A megfelelő szellőzés érdekében rendszeresen távolítsa el a port (havonta egyszer) egy porszívóval.
- Ha be kell állítani a tv-készülék dőlésszögét, fogja meg kézzel az állványt, hogy le ne essen róla a készülék. Ügyeljen rá, hogy be ne szoruljanak az ujjai a készülék és az állvány közé.

Kiegészítő berendezések

- Ne használjon egyéb készülékeket a tv-készülékhez túl közel. A többi komponens helyezze legalább 30 cm távolságra a tv-készüléktől. Ha videomagnót helyez üzembe a tv-készülék előtt vagy mögött, a kép torz lehet.
- Képtorzítás és/vagy zajos hang jelenhet meg, ha a tv-készüléket túl közel helyezi elektromágneses sugárzást kibocsátó készülékhez.

A tv-készülék elhelyezése hulladékként



Feleslegessé vált elektromos és elektronikus készülékek hulladékként való eltávolítása (használható az Európai Unió és egyéb európai országok szelektív hulladékgyűjtési rendszereiben)

Ez a szimbólum a készüléken vagy a csomagolásán azt jelzi, hogy a terméket ne kezelje háztartási hulladékként. Kérjük, hogy az elektromos és elektronikai hulladék gyűjtésére kijelölt gyűjtőhelyen adja le. A feleslegessé vált termékének helyes kezelésével segít megelőzni a környezet és az emberi egészség károsodását, mely bekövetkezhetne, ha nem követi a hulladékkezelés helyes módját. Az anyagok újrahasznosítása segít a természeti erőforrások megőrzésében. A termék újrahasznosítása érdekében további információért forduljon a lakhelyén az illetékesekhez, a helyi hulladékgyűjtő szolgáltatóhoz vagy ahhoz az üzlethez, ahol a terméket megvásárolta.

A távvezérlő áttekintése

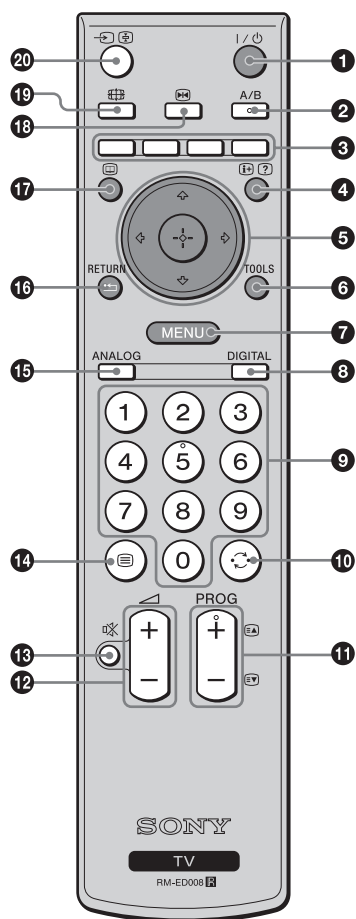

- 1 I/⏻ – tv készenlét**
Kikapcsolja vagy bekapcsolja a tv-készüléket a készenléti üzemmódból.
- 2 A/B – kettős hang (23. oldal)**
- 3 Színes gombok**
Kiválaszthatja az opciókat a Kedvencek és a Digitális EPG menüképernyő alsó részén.
- 4 – Információ/Szöveg felfedés**
 - Digitális üzemmódban: a jelenleg nézett műsorról jelenít meg rövid részleteket.
 - Analóg üzemmódban: olyan információkat jelenít meg, mint például a csatornaszám és képernyő üzemmód.
 - Teletext üzemmódban (15. oldal): rejtett információt jelenít meg (pl. választ egy kvíz kérdésre).
- 5 (13., 19. oldal)**
- 6 TOOLS (14., 18., 35. oldal)**
Különböző tv-nézési lehetőséget választhat, illetve a jelforrások és képernyőmódok közötti beállításokat, változtatásokat végezheti el.
- 7 MENU (19. oldal)**
- 8 DIGITAL – Digitális üzemmód (13. oldal)**
- 9 Számgombok**
 - Tv-üzemmódban: csatornaválasztás; 10 és annál nagyobb csatornaszám esetén két másodpercen belül adja meg a második számjegyet.
 - Teletext üzemmódban: adja meg a háromjegyű oldalszámot az oldal kiválasztásához.
- 10 – Előző csatorna**
Visszatér az előzőleg (legalább öt másodpercig) nézett csatornára.
- 11 PROG +/- (13. oldal)**
 - Tv üzemmódban: kiválasztja a következő (+) vagy előző (-) csatornát.
 - Teletext üzemmódban: kiválasztja a következő (+) vagy előző (-) oldalt.
- 12 – Hangerő**
- 13 – Némítás (13. oldal)**
- 14 – Teletext (14. oldal)**
- 15 ANALÓG – Analóg üzemmód (13. oldal)**
- 16 /RETURN**
Visszatérés bármely megjelenített menü előző képernyőjére.
- 17 – EPG (digitális elektronikus műsorújság) (15. oldal)**
- 18 – Képfagyasztás (14. oldal)**
Kimerevítheti a tv-képet.
- 19 – Képernyő üzemmód (14. oldal)**
- 20 /Teletext oldaltartás**
 - Tv üzemmódban (18. oldal): kiválasztja a tv-aljzatokhoz csatlakoztatott készülék bemeneti műsorforrását.
 - Teletext üzemmódban (14. oldal): kimerevítheti az aktuális oldalt.

Hasznos tudnivaló

Az A/B, PROG + és 5-ös gombokon tapintópont van. Ezeket használhatja viszonyítási pontként a tv-készülék vezérlésekor.

A televízió gombjainak és visszajelzőinek áttekintése

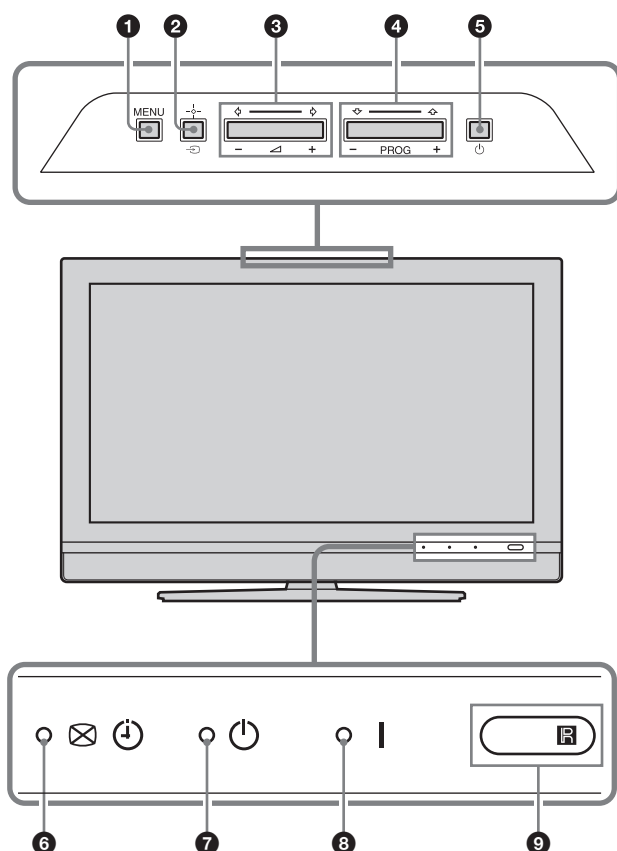

1 MENU (19. oldal)

2 →/|+ – Bemenetválasztó/OK

- Tv üzemmódban (18. oldal): kiválasztja a tv-aljzatokhoz csatlakoztatott készülék bemeneti műsorforrását.
- A tv-menüben: kiválasztja a menüt vagy opciót, és megerősíti a beállítást.

3 ↖ +/–/←/→

- Növeli (+) vagy csökkenti (–) a hangerőt.
- A tv-menüben: Az opciók között mozog balra (←) vagy jobbra (→).

4 PROG +/-/↑/↓

- Tv üzemmódban: kiválasztja a következő (+) vagy előző (–) csatornát.
- A tv-menüben: Az opciók között mozog fel (↑) vagy le (↓).

5 ⏻ – Üzemi kapcsoló

Be-, vagy kikapcsolja a tv-készüléket.

6 ☒ ⏻ – Kép kikapcsolás/Időzítő jelző

- Zölden világít, ha kikapcsolta a képet (26. oldal).
- Narancssárgán világít, ha beállította az időzítőt (25. oldal).

7 ⏻ – Készenlét jelző

Pirosan világít, ha a tv-készülék készenléti üzemmódban van.

8 I – Üzemi jelző

Zölden világít, ha a tv-készülék be van kapcsolva.

9 Távvezérlés érzékelője

Megjegyzés

Ügyeljen rá, hogy a tv-készülék ki legyen kapcsolva a hálózati vezeték csatlakoztatása előtt. A hálózati vezeték csatlakoztatásának megszüntetése a tv-készülék bekapcsolt állapotában azt eredményezheti, hogy a jelző továbbra is világít, vagy meghibásodhat a készülék.

Tv-nézés

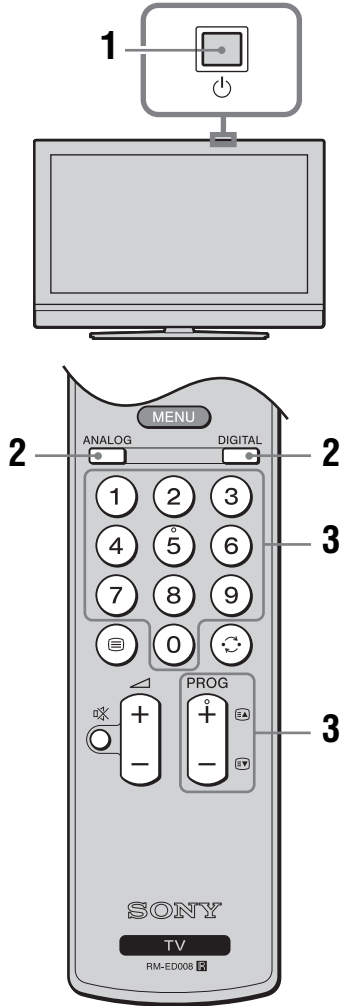

- 1 A bekapcsoláshoz nyomja meg a tv-készülék gombját (felül).
Ha a tv-készülék készenléti állapotban van (a (készenléti) jelző pirosan világít a készülék előlapján), nyomja meg a távvezérlő gombját a televízió bekapcsolásához.
- 2 Nyomja meg a DIGITAL gombot a digitális üzemmód, vagy az ANALOG gombot az analóg üzemmód kiválasztásához.
A rendelkezésre álló csatornák az aktuális üzemmódtól függenek.

- 3 A számgombokkal vagy PROG +/- gombokkal válasszon egy tv-csatornát.
A 10 vagy annál nagyobb csatornaszám kiválasztásához a második és harmadik számjegyet az első számjegy után, két másodpercen belül meg kell adni.
Digitális csatorna kiválasztásához használja a digitális elektronikus műsorújságot (EPG), lásd a 15. oldalt.

Digitális üzemmódban

Rövid időre egy információs sáv jelenik meg. A sávon a következő szimbólumok lehetnek kijelvezve.



- : Rádió szolgáltatás
- : Kódolt/Előfizetési szolgáltatás
- : Többnyelvű hangszöveg állnak rendelkezésre
- : Feliratok állnak rendelkezésre
- : Halláskárosultak számára készült feliratok állnak rendelkezésre
- : Az aktuális műsor nézői számára javasolt korhatár (4–18 év)
- : Gyermekzár
- : Az aktuális műsor felvétele folyamatban

További műveletek

Ehhez a funkcióhoz	Ezt kell tennie
A tv ideiglenes kikapcsolása (készenléti állapot)	Nyomja meg a gombot.
A tv-készülék bekapcsolása készenléti üzemmódból hang nélkül	Nyomja meg a . A +/- gombokkal állítsa be a hangerőt.
A készülék teljes kikapcsolása	Nyomja meg a gombot a tv-készüléken (felül).
A hangerő beállítása	A + (növelés)/- (csökkentés) gombokkal állítsa be a hangerőt.
A hang elnémítása	Nyomja meg a gombot. A hang visszaállításához nyomja meg ismét.
A műsorindex táblázat megjelenítése (csak analóg üzemmódban)	Nyomja meg a gombot. A gombokkal válasszon egy analóg csatornát, majd nyomja meg a gombot. A bemeneti jel index táblázat megjelenítésével kapcsolatban lapozzon a 18. oldalra.



Folytatódik



A Teletext funkció használata

Nyomja meg a  gombot. A  gomb minden egyes megnyomására a kijelzés a következőknek megfelelően változik:

Teletext → Teletext a tv-képre vetítve (kevert üzemmód) → Teletext kikapcsolva (kilépés a Teletext funkcióból)

Oldal kiválasztásához használja a számgombokat vagy a PROG +/- gombokat.

Egy oldal megállításához nyomja meg a / gombot.







Rejtett információk megjelenítéséhez nyomja meg a / gombot.

Hasznos tudnivalók

- Gondoskodjon róla, hogy a vétel megfelelő minőségű legyen, máskülönben hibák jelennek meg a szövegben.
- A legtöbb tv-csatorna sugároz Teletext szolgáltatást. A szolgáltatás használatával kapcsolatban válassza ki az indexoldalt.
- Ha négy színes elem jelenik meg a Teletext oldal alján, akkor rendelkezésre áll a Fastext funkció. A Fastext lehetővé teszi az oldalak gyors és egyszerű hozzáférését. Nyomja meg a megfelelő színű gombot az oldal eléréséhez.

Képfagyasztás

Ezzel a funkcióval kimerevítheti a tv-képet (pl. egy telefonszám vagy recept leírásához).

- 1 Nyomja meg a  gombot a távvezérlőn.
- 2 A /// gombokkal állítsa be az ablak pozícióját.
- 3 A  megnyomásával zárja be az ablakot.
- 4 A  gomb megnyomásával visszatérhet normál tv-üzemmódba.

A képernyő üzemmód kézi megváltoztatása az adásnak megfelelően

Nyomja meg a  gombot az aktuális képernyőmód kijelzéséhez.

Nyomja meg többször a  gombot a Smart, 4:3, Wide, Zoom vagy 14:9 üzemmódok kiválasztásához.

Smart*

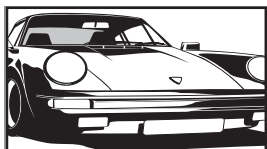

A hagyományos, 4:3 arányú adást széles képernyőn jeleníti meg. A 4:3 arányú képet megnyújtja a készülék, hogy kitöltse a képernyőt.

4:3

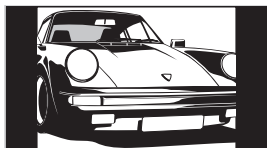

A hagyományos, 4:3 arányú adást (pl. hagyományos televízió esetén) megfelelő képaránnyal jeleníti meg.

Wide

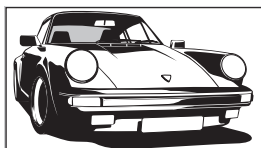

A szélesvásznú (16:9 arányú) adást megfelelő arányokkal jeleníti meg

Zoom*

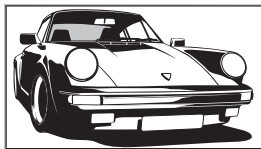

A szélesvásznú, mozi képarányú („letterbox” formátumú) adásokat megfelelő képaránnyal jeleníti meg.

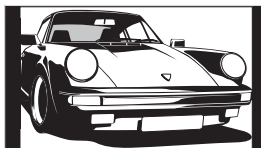

14:9



A 14:9 arányú adást megfelelő arányokkal jeleníti meg. Ennek eredményeként fekete sáv jelenik meg a képernyőn.

* A kép felső és alsó részei le lehetnek vágva.

Hasznos tudnivalók

- Az „Auto formátum” beállításnál kiválaszthatja a „Be” opciót. A tv-készülék automatikusan kiválasztja az adásnak megfelelő legjobb üzemmódot (24. oldal).
- Beállíthatja a kép pozícióját a Smart (50 Hz), 14:9 vagy Zoom üzemmódban. A / gombokkal mozgathatja fel vagy le (pl. feliratok olvashatóságához) a képet.
- Egyes karakterek és/vagy betűk nem olvashatók a kép felső vagy alsó részén Smart üzemmódban. Ilyen esetben a „Képernyő beállítás” menüben kiválaszthatja a „Függőleges méret” opciót, és beállíthatja a függőleges méretet, hogy láthatóvá váljon a szükséges információ.
- Válassza ki a „Smart” vagy „Zoom” beállítást a 720p vagy 1080i képformátum esetén a kép szélénél levágásához.

A Tools menü használata

Nyomja meg a TOOLS gombot a következő opciók megjelenítéséhez tv-műsor nézése közben.

Opció	Ismertetés
Takarékos üzemmód	Lásd a 26. oldalt.
Feliratok beállítása (csak Lásd a 32. oldalt. digitális üzemmódban)	
Digitális Kedvencek (csak digitális üzemmódban)	Lásd a 17. oldalt.
Kép üzemmód	Lásd a 20. oldalt.
Hang üzemmód	Lásd a 22. oldalt.
Automatikus órabeállítás (csak digitális üzemmódra, és az idő analóg üzemmódban) beállítását.	
Kikapcsolás időzítő	Lásd a 25. oldalt.
 Hangerő	Beállíthatja a fejhallgató hangerejét.

A digitális elektronikus műsorújság (EPG) használata DV3*

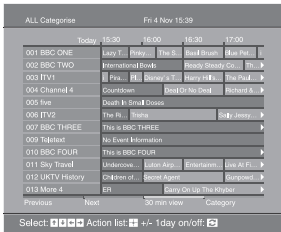

Digitális elektronikus műsorújság (EPG)

* Ne felejtse el, hogy ez a funkció nem minden országban áll rendelkezésre.

Ehhez a funkcióhoz

Ezt kell tennie

Az EPG kikapcsolása

Nyomja meg a gombot.

Keresés az EPG-ben

Nyomja meg a /// gombokat.

Az aktuális műsor megjelenítése

Nyomja meg a gombot az aktuális műsor kiválasztása közben.

A műsorinformáció megjelenítése kategóriánként – Kategória lista

- 1 Nyomja meg a kék gombot.
- 2 A /// gombokkal válasszon kategóriát. A kategória név oldalt jelenik meg.

A rendelkezésre álló kategóriák a következők:

„Kedvencek”: minden csatorna, mely a Kedvencek listában lett eltárolva (17. oldal).

„All Categories”: minden rendelkezésre álló csatorna.

„News”: minden hírszatorna.

- 3 Nyomja meg a gombot.

Ekkor a digitális elektronikus műsorújság (EPG) csak az aktuális műsorokat jeleníti meg a kiválasztott kategóriából.





























Felvenni kívánt műsor beállítása – Időzített felvétel

- 1 A /// gombokkal válassza ki a felvenni kívánt műsort.
- 2 Nyomja meg a gombot.
- 3 A / gombokkal válassza ki az „Időzített felvétel” funkciót.
- 4 Nyomja meg a gombot a tv-készülék és a videomagnó időzítőjének beállításához.

A szimbólum jelenik meg a műsorinformáció mellett. A világít a tv-készüléken (előlap).

Megjegyzések

- A tv-készüléken csak akkor állíthatja be a videomagnó időzítését, ha a videomagnó Smartlink kompatibilis. Ha a videomagnó nem Smartlink kompatibilis, egy üzenet jelenik meg, mely a videomagnó időzítőjének beállítására hívja fel a figyelmet.
- Ha elkezdődött egy felvétel, készenléti állapotba kapcsolhatja a tv-készüléket, de ne kapcsolja ki teljesen, mert megáll a felvétel.
- Ha életkor korlátozást állított be a kiválasztott műsorhoz, egy kódkerő üzenet jelenik meg a képernyőn. A további részletekkel kapcsolatban olvassa el a „Gyermekzár” fejezetet a 32. oldalon.

Ehhez a funkcióhoz	Ezt kell tennie
Műsor automatikus megjelenítése a műsor kezdetekor – Emlékeztető	<ol style="list-style-type: none"> 1 A  gombokkal válassza ki a megjeleníteni kívánt műsort. 2 Nyomja meg a  gombot. 3 A  gombokkal válassza ki az „Emlékeztető” funkciót. 4 Nyomja meg a  gombot a kiválasztott emlékeztető automatikus megjelenítéséhez a műsor kezdetekor. Az adott műsor információi mellett megjelenik a  szimbólum. <p>Megjegyzés Ha készenléti üzemmódba kapcsolja a tv-készüléket, a műsor kezdetekor a televízió automatikusan bekapcsol.</p>
Felvenni kívánt műsor dátumának és idejének beállítása – Kézi időzített felvétel	<ol style="list-style-type: none"> 1 Nyomja meg a  gombot. 2 A  gombbal válassza ki a „Kézi időzített felvétel” opciót, majd nyomja meg a  gombot. 3 A  gombokkal válassza ki a dátumot, majd nyomja meg a  gombot. 4 Állítsa be a kezdési és befejezési időt, a 3-as lépésben leírtak szerint. 5 A  gombokkal válassza ki a műsort, majd nyomja meg a gombot a tv-készülék és videomagnó időzítők beállításához. A  szimbólum jelenik meg a műsorinformáció mellett. A  jelző világít a tv-készüléken (előlap). <p>Megjegyzések</p> <ul style="list-style-type: none"> • A tv-készüléken csak akkor állíthatja be a videomagnó időzítését, ha a videomagnó Smartlink kompatibilis. Ha a videomagnó nem Smartlink kompatibilis, egy üzenet jelenik meg, mely a videomagnó időzítőjének beállítására hívja fel a figyelmet. • Ha elkezdődött egy felvétel, készenléti állapotba kapcsolhatja a tv-készüléket, de ne kapcsolja ki teljesen, mert megáll a felvétel. • Ha életkor korlátozást állított be a kiválasztott műsorhoz, egy kódkerő üzenet jelenik meg a képernyőn. A további részletekkel kapcsolatban olvassa el a „Gyermekzár” fejezetet a 32. oldalon.
Felvétel/emlékeztető kikapcsolása – Időzítő lista	<ol style="list-style-type: none"> 1 Nyomja meg a  gombot. 2 A  gombokkal válassza ki a „Időzítő lista” funkciót. 3 A  gombokkal válassza ki azt a műsort, melynek időzítését szeretné törölni, majd nyomja meg a  gombot. A törlés végrehajtásának megerősítését kérő képernyő jelenik meg. 4 Nyomja meg a  gombot az „Igen” opció kiválasztásához, majd nyomja meg a  gombot a megerősítéshez.

Hasznos tudnivaló

A digitális elektronikus műsorújság (EPG) megjeleníthető a „Menü”, „Digitális EPG” opciójának kiválasztásával is (19. oldal).

Kedvencek listájának használata DVBS*

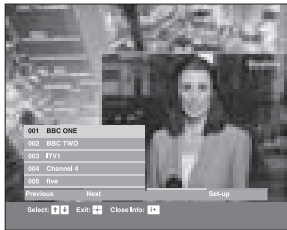

Kedvencek listája

* Ne felejtse el, hogy ez a funkció nem minden országban áll rendelkezésre.

Ez a funkció lehetővé teszi, hogy legfeljebb 8 csatornát kedvencként megjelölve, egyszerűbben kiválaszthassa azokat. A kedvencek listájának megjelenítésével kapcsolatban olvassa el a „Navigálás a menükben” című fejezetet (19. oldal).

Ehhez a funkcióhoz	Ezt kell tennie
Kedvencek listájának létrehozása első alkalommal	<p>Amikor először választja ki a főmenü „Digitális kedvencek” opcióját, egy üzenet jelenik meg, mely megkérdezi, hogy szeretne-e kedvenc csatornákat kijelölni.</p> <ol style="list-style-type: none">1 Nyomja meg a ⊕ gombot az „Igen” opció kiválasztásához.2 A ⇅ gombokkal válassza ki a hozzáadni kívánt csatornát. Ha ismeri a csatornaszámot, használhatja a számgombokat is a közvetlen csatornaválasztáshoz.3 Nyomja meg a ⊕ gombot. A kedvencek listában eltárolt csatornákat a ♥ szimbólum jelzi.
A kedvencek listájának kikapcsolása	Nyomja meg a RETURN gombot.
Rövid leírás az aktuális műsorról	Nyomja meg a ⓘ gombot egy csatorna kiválasztása közben. Megszakításhoz nyomja meg még egyszer.
Csatorna megtekintése	Nyomja meg a ⊕ gombot egy csatorna kiválasztása közben.
Csatornák hozzáadása és törlése a kedvencek listájában	<ol style="list-style-type: none">1 Nyomja meg a kék gombot. A kedvencek listában eltárolt csatornákat a ♥ szimbólum jelzi.2 A ⇅ gombokkal válassza ki a hozzáadni vagy eltávolítani kívánt csatornát. Ha ismeri a csatornaszámot, használhatja a számgombokat is a közvetlen csatornaválasztáshoz.3 Nyomja meg a ⊕ gombot.4 Nyomja meg a kék gombot a kedvencek listájához történő visszatéréshez.
Az összes csatorna törlése a kedvencek listájából	<ol style="list-style-type: none">1 Nyomja meg a kék gombot.2 Nyomja meg a sárga gombot. Egy üzenet jelenik meg, mely a törlés megerősítését kéri.3 Nyomja meg a ↵ gombot az „Igen” opció kiválasztásához, majd nyomja meg a ⊕ gombot a megerősítéshez.

Csatlakoztatott eszközök képeinek megtekintése

Kapcsolja be a csatlakoztatott készüléket, majd végezze el a következő műveletek egyikét.

Teljesen bekötött 21-érintkezős scart vezetékkel csatlakoztatott készülékek esetében

Indítsa el a lejátszást a csatlakoztatott eszközön. A csatlakoztatott eszköz képe megjelenik a képernyőn.



Automatikusan behangolt videomagnó esetén (6. oldal)

Analóg üzemmódban a PROG +/- vagy számgombokkal válassza ki a videocsatornát.





Egyéb csatlakoztatott eszköz esetén

Nyomja meg többször a  gombot, amíg a megfelelő bemeneti szimbólum meg nem jelenik a képernyőn (lásd lentebb).

AV1/ AV1, AV2/ AV2:

Audio/videó vagy RGB bemeneti jel a  1 vagy 2 scart aljzaton. A  csak akkor jelenik meg, ha RGB műsorforrást csatlakoztatott.







AV3:

Komponens bemeneti jel a  /  3 Y, Pb/Cb, Pr/Cr aljzatokon, és audio bemeneti jel az  /  3 aljzatokon.

AV4/ AV5:

Digitális audio/videó bemeneti jel a HDMI IN 4/5 aljzaton. Az audio bemeneti jel csak akkor analóg, ha a készüléket DVI és audio kimeneti aljzatokhoz csatlakoztatta.

AV6/S- AV6:

Videó bemeneti jel a  6 videó aljzaton, és audio bemeneti jel az L (MONO), R  6 audio aljzatokon. Az S-  csak akkor jelenik meg, ha a készülék az S-  6 S-videó aljzathoz csatlakozik a  6 helyett, és S-videó bemeneti jel érkezik az S-  6 S-videó aljzatra.

További műveletek

Ehhez a funkcióhoz





Ezt kell tennie

Visszakapcsolás tv-üzemmódba Nyomja meg a DIGITAL vagy ANALOG gombot.

Ehhez a funkcióhoz

Ezt kell tennie

A bemeneti jelek táblázatának megjelenítése

Nyomja meg a  gombot a bemeneti jelek táblázatának megjelenítéséhez. (Analóg üzemmódban nyomja meg a  gombot.) A kívánt műsorforrás kiválasztásához használja a  /  gombokat, majd nyomja meg a  gombot.

A Tools menü használata

Amíg a csatlakoztatott készülék (nem számítógép) képe látható a képernyőn, nyomja meg a TOOLS gombot a következő opciók megjelenítéséhez:

Opció

Ismertetés

Takarékos üzemmód Lásd a 26. oldalt.

Kép üzemmód Lásd a 20. oldalt.

Hang üzemmód Lásd a 22. oldalt.

Automatikus óra-beállítás (csak analóg) Lehetővé teszi az átkapcsolást digitális üzemmódra, és az idő beállítását.

Kikapcsolás időzítő Lásd a 25. oldalt.

 Hangerő Beállíthatja a fejhallgató hangerejét.

A menü használata

A főmenü (Menü) lehetővé teszi a tv-készülék számos kényelmi funkciójának használatát. A távvezérlővel egyszerűen választhat csatornákat vagy külső bemeneteket. A tv-készülék beállításait könnyedén módosíthatja a „Menü” segítségével.

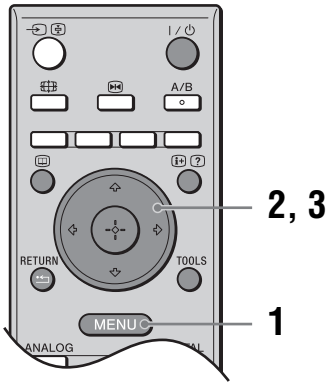

1 Nyomja meg a MENU gombot a menü megjelenítéséhez.

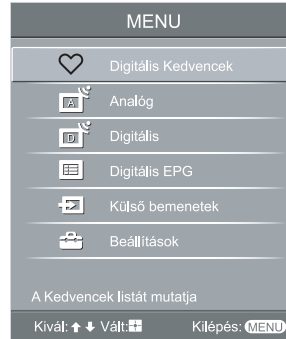

2 A gombokkal válasszon ki egy opciót.

3 Nyomja meg a gombot a kiválasztott opció elfogadásához.

A kilépéshez nyomja meg a MENU gombot.

Menü	Ismeretetés
Digitális kedvencek (csak digitális műsorszórással ellátott területen)	Megjelenítheti a kedvenc csatornák listáját. A beállításokkal kapcsolatos részletekért lapozzon a 17. oldalra.
Analóg (csak digitális műsorszórással ellátott területen)	Visszatérés az előzőleg nézett analóg csatornára.
Digitális (csak digitális műsorszórással ellátott területen)	Visszatérés az előzőleg nézett digitális csatornára.
Digitális EPG (csak digitális műsorszórással ellátott területen)	Elindíthatja a digitális elektronikus műsorújságot (EPG). A beállításokkal kapcsolatos részletekért lapozzon a 15. oldalra.
Külső bemenetek	Kiválaszthatja a tv-készülékhez csatlakoztatott eszközöket. <ul style="list-style-type: none"> • A külső készülék műsorának megtekintéséhez válassza ki a megfelelő bemeneti műsorforrást, majd nyomja meg a gombot. • Ha nevet szeretne a bemenethez rendelni, lapozzon a 25. oldalra.
Beállítások	Megjelenítheti a beállítások menüképernyőjét, ahol a számos részletes beállítást elvégezhet. Válasszon ki egy menü ikont, majd egy opciót, és végezze el a kívánt beállítást a / gombokkal. A beállításokkal kapcsolatos részletekért lapozzon 20–32. oldalra.

Kép menü



Az alábbi opciókat a Kép menüben választhatja ki. A „Beállítások” menü opcióinak kiválasztásával kapcsolatban olvassa el a „Navigálás a menükben” című fejezetet (19. oldal).

Bemenetek

Megadhatja, hogy a Kép menüben elvégzett beállítások minden vagy csak az éppen nézett bemeneten legyenek alkalmazva.
„Összes”: minden bemeneten alkalmazásra kerülnek.
„Csak megnézésre”: csak az aktuális bemeneten.

Kép üzemmód

Kiválaszthatja a kép üzemmódot.
„Élénk”: fokozott képkontraszt és élesség.
„Normál”: hagyományos kép. Házimozijhoz ajánlott.
„Egyéni”: egyéni beállítások tárolását teszi lehetővé.

Törlés

Minden beállítást a gyári értékre állíthat vissza (a „Kép üzemmód” és a „Bemenetek” kivételével).

Háttérfény

Beállíthatja a háttérvilágítás fényerejét.

Hasznos tudnivaló

A „Háttérfény” nem áll rendelkezésre, ha a „Takarékos üzemmód” „Magas”-ra van állítva (26. oldal).

Kontraszt

Növelheti vagy csökkentheti a kép kontrasztját.

Fényerő

Világosabbá vagy sötétebbé teheti a képet.

Színtelítettség

Növelheti vagy csökkentheti a színek intenzitását.

Színárnyalat

Növelheti vagy csökkentheti a zöld tónusokat.

Hasznos tudnivaló

A „Színárnyalat” paraméter csak NTSC színjel esetén állítható be (pl. amerikai videokazetták).

Színhőmérséklet	<p>A kép fehérségét állíthatja be. „Hideg”: a fehér színeknek kékes színezetet ad. „Semleges”: a fehér színeknek semleges színezetet ad. „Meleg 1”/„Meleg 2”: a fehér színeknek vöröses színezetet ad. A „Meleg 2” vörösebb színezetet ad, mint a „Meleg 1”.</p> <p>Hasznos tudnivaló A „Meleg 1” és a „Meleg 2” csak akkor használható, ha az „Egyéni” opciót választotta a „Kép üzemmód” beállításnál.</p>
Képelesség	Élesítheti vagy lágyíthatja a képet.
Zajcsökkentés	<p>Csökkentheti a képzajt („képhavazás”) gyenge jel esetén. „Automatikus”: automatikusan csökkenti a képzajt (Csak analóg módban). „Magas”/„Közepes”/„Alacsony”: módosítja a zajcsökkentés hatását. „Ki”: kikapcsolja a zajcsökkentés funkciót.</p>
Részletes beállítások	<p>Részletesebb képbeállítás. Ha az „Egyéni” opciót választja a „Kép üzemmód” menüben, a következő beállításokat végezheti el. „Törlés”: minden módosított képbeállítás visszaállítása a gyári értékre. „Fekete korrekció”: finomítja a kép fekete területeinek árnyalását, ezzel növelve a kontrasztot. „Részl. Kontraszt kiemelő”: a képernyő világosságának függvényében automatikusan beállítja a „Kontraszt”-ot és a „Háttérfény”-t a legmegfelelőbb értékre. Ez a beállítás különösen sötét képek esetén hatásos, fokozva a kontraszt különbségét. „Gamma”: beállítja az egyensúlyt a kép világos és sötét területei között. „Tiszta fehér”: kiemeli a fehér színeket. „Élő színek”: a színeket élénkebbé teszi és valóságosabb bőrszíneket jelenít meg.</p> <p>Hasznos tudnivaló Ez a funkció csak akkor elérhető, ha a „Színtartomány” beállítást „Kibővített”-re állította. „Színtartomány”: a színtartományt váltja. „MPEG Zajcsökkentés”: csökkenti a képzajt az MPEG tömörítésű műsorokban (csak digitális üzemmódban).</p>

Hang menü



Az alábbi opciókat a Hang menüben választhatja ki. A „Beállítások” menü opcióinak kiválasztásával kapcsolatban olvassa el a „Navigálás a menükben” című fejezetet (19. oldal).

Bemenetek

Megadhatja, hogy a Hang menüben elvégzett beállítások minden, vagy csak az éppen nézett bemeneten legyenek alkalmazva.
„Összes”: minden bemeneten alkalmazásra kerülnek.
„Csak megnézésre”: csak az aktuális bemeneten.

Hang mód

Kiválaszthatja a hang üzemmódot.
„Dinamikus”: fokozza a magas- és mélyhangokat.
„Normál”: normál hang. Házimozihoz ajánlott.
„Egyéni”: lapos átviteli görbe. Egyéni beállítások tárolását is lehetővé teszi.

Törlés

Minden beállítást a gyári értékre állíthat vissza a „Hang mód”, „Kettős hang”, és a „Hangerő” kivételével.

Magas hangszín

Beállíthatja a magashangokat.

Mély hangszín

Beállíthatja a mélyhangokat.

Balansz

Eltolhatja a csatornaegyensúly beállítást a bal vagy jobb hangsugárzó felé.

Auto hangerőszab

Állandó hangerőszintet tarthat akkor is, ha a hangerő ugrásszerűen megváltozik (pl. a reklámok általában hangosabbak az egyéb műsoroknál).

Hangerő eltolás

A többi bemenethez képest módosíthatja az adott bemenet hangerejét, ha a „Bemenetek” menüpontban kiválasztotta a „Csak megnézésre” beállítást.

Térhang

Térhang üzemmódot választhat.
„TruSurround XT”: térhatású hangzás (csak sztereo műsorok esetén).
„Álsztereo”: térhatászerű hanggal szóltatja meg a mono műsorokat.
„Ki”: normál sztereo vagy mono vétel.

BBE

A „BBE High Definition Sound System” segítségével erőteljesebb hatást kölcsönözhet a hangnak, kompenzálva a hangsugárzók fáziseltolódását.

Kettős hang

A kívánt hangszínt választhatja ki sztereó vagy kétnyelvű adások esetén.
„Sztereó”, „Mono”: sztereó adás esetén.
„A”/„B”/„Mono”: kétnyelvű adás esetén válassza az „A” opciót az 1-es hangcsatorna, a „B” opciót a 2-es hangcsatorna vagy a „Mono” opciót a mono csatorna lejátszásához, ha rendelkezésre áll.

Hasznos tudnivaló

Ha a tv-készülethez csatlakoztatott külső eszközt használ, válassza a „Sztereó”, „A” vagy „B” opciót a „Kettős hang” beállításnál.

Fejhallg.csatl. (fejhallgató- hangsugárzó kapcsolat)

Be- és kikapcsolhatja a televízió beépített hangsugárzóit, ha fejhallgatót csatlakoztat.
„Be”: a hang csak a fejhallgatóból hallható.
„Ki”: a hang a fejhallgatóból és a tv-készülék hangsugárzóiból is hallható.

Hasznos tudnivaló

A „Magas hangszín”, „Mély hangszín”, „Balansz”, „Auto hangerőszab”, „Térhatás” és „BBE” funkciók beállítása nincs hatással a fejhallgató és az audio kimeneti aljzatokra.

Képernyő beállítás menü

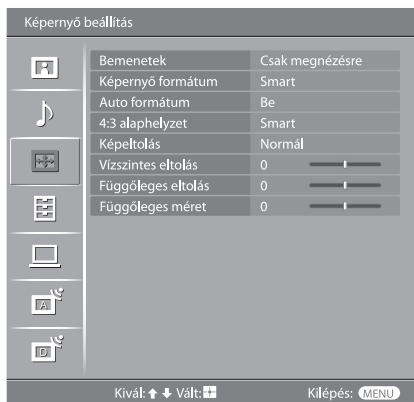

Az alábbi opciókat a Képernyő menüben választhatja ki. A „Beállítások” menü opcióinak kiválasztásával kapcsolatban olvassa el a „Navigálás a menükben” című fejezetet (19. oldal).

Bemenetek

Megadhatja, hogy a Képernyő menüben elvégzett beállítások minden, vagy csak az éppen nézett bemeneten legyenek alkalmazva.

„Összes”: minden bemeneten alkalmazásra kerülnek.

„Csak megnézésre”: csak az aktuális bemeneten.

Képernyő formátum

A képernyő formátumról bővebben „A képernyő üzemmód kézi megváltoztatása az adásnak megfelelően” című fejezetben olvashat (14. oldal).

Auto formátum

Automatikusan beállítja a képernyő formátumot a műsor jelének megfelelően. A beállítás megtartásához válassza a „Ki” opciót.

Hasznos tudnivalók

- A [Grid Icon] gomb ismételt megnyomásával akkor is módosíthatja a képernyő formátumot, ha a „Be” vagy „Ki” opciót választotta az „Auto formátum” beállításnál.
- Az „Auto formátum” funkció csak PAL és SECAM jelek esetén használható.

4:3 alaphelyzet

Kiválaszthatja az alapértelmezett képernyő üzemmódot 4:3 arányú adásokhoz.

„Smart”: a hagyományos 4:3 adásokat szélesképernyős formában jeleníti meg.

„4:3”: a hagyományos 4:3 adásokat az eredeti képaránnyal jeleníti meg.

„Ki”: akkor is megtartja az aktuális „Képernyő formátum” beállítást, ha átkapcsol egy másik csatornára vagy bemenetre.

Hasznos tudnivaló

Ez a funkció csak akkor áll rendelkezésre, ha a „Be” opciót választotta ki az „Auto formátum” menüben.

Képtolítás

Beállíthatja a képteretületet.

„Normál”: a képet eredeti méretben jeleníti meg.

„-1%”, „-2%”: felnagyítja a képet, hogy elrejtse annak széleit.

Vízszintes eltolás

Beállíthatja a kép vízszintes pozícióját minden egyes képernyőformátumhoz.

Függőleges eltolás

Beállíthatja a kép függőleges pozícióját, ha a képernyő formátum Smart (50 Hz), Zoom vagy 14:9.

Függőleges méret

Beállíthatja a kép függőleges méretét, ha a képernyő formátum Zoom vagy 14:9.

Beállítás menü

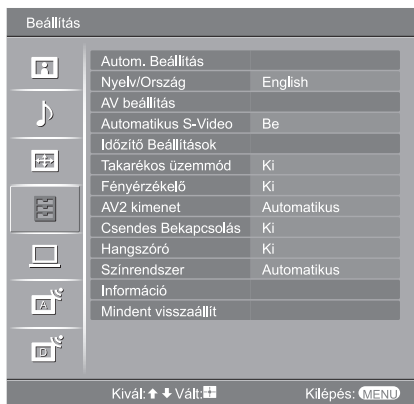

Az alábbi opciókat a Beállítás menüben választhatja ki. A „Beállítások” menü opcióinak kiválasztásával kapcsolatban olvassa el a „Navigálás a menükben” című fejezetet (19. oldal).

Autom. Beállítás

Elindíthatja az „első bekapcsolás menüt”, melynek segítségével kiválaszthatja a nyelvet és országot/régiót, valamint behangolhatja a fogható digitális és analóg csatornákat. Rendszerint nincs szükség erre a műveletre, mert a nyelv és ország/régió kiválasztása, illetve a csatornák tárolása a tv-készülék első üzembe helyezésekor megtörtént (5., 6. oldal). Ez az opció lehetővé teszi az említett művelet megismétlését (pl. a tv-csatornák újrarahangolását költözés után, vagy új csatornák keresését, melyeknek sugárzását az előző tárolás óta kezdték meg).

Nyelv/Ország

Kiválaszthatja a megjelenő menük nyelvét.

AV beállítás

Nevet rendelhet hozzá azokhoz a külső készülékhez, melyeket az oldalsó vagy a hátsó oldali aljzatokhoz csatlakoztatott. A név rövid ideig megjelenik a képernyőn, amikor kiválasztja a megfelelő bemenetet. Kihagyhatja azt a bemeneti műsorforrást, melyhez nem csatlakoztatott készüléket.

- 1 A gombokkal válassza ki a kívánt bemeneti műsorforrást, majd nyomja meg a gombot.
- 2 A gombokkal válasszon az alábbi opciók közül, majd nyomja meg a gombot.

Gyári készüléknevek: az eltárolt nevek közül hozzárendelhet egyet a csatlakoztatott készülékhez.

„Szerkesztés”: saját nevet hozhat létre. Kövesse a „Nevék megadása” című rész 2–4. lépéseit (28. oldal).

„Ugrás”: amikor a gombbal műsorforrást választ, a készülék kihagyja azokat a bemeneteket, melyekhez nem csatlakoztatott külső készüléket.

Automatikus S-Video

Az S-6 S-videó aljzat bemeneti jelét választhatja ki, ha az S-6/6 aljzatokat egyaránt csatlakoztatta.

Időzítő beállítások

Beállíthatja az időzítőt a tv-készülék be-/kikapcsolásához.













Elalvás időzítő

Beállíthat egy időtartamot, melynek letelte után a tv-készülék automatikusan készenléti üzemmódba kapcsol.

Ha bekapcsolta ezt a funkciót, a (időzítő) jelző narancssárgán világít a tv-készüléken (előlap).

Hasznos tudnivalók

- Ha ki- és bekapcsolja a tv-készüléket, a „Elalvás időzítő” beállítás visszaáll a „Ki” opcióra.
- Egy perccel a készenléti üzemmódba kapcsolás előtt a „A TV készüléket Kikapcs. időzítő hamarosan kikapcsolja.” üzenet jelenik meg a képernyőn.

	<p>Bekapcs. időzítő Beállíthatja az időzítőt a készülék bekapcsolásához. „Nap”: beállíthatja a napot, amikor aktiválni szeretné a bekapcsolás időzítőt. „Idő”: beállíthatja a tv-készülék bekapcsolásának időpontját. „Időtartam”: beállíthatja azt az időtartamot, mely után a tv-készülék automatikusan készenléti üzemmódba kapcsol. „Hangerő beállítás”: beállíthatja a tv-készülék bekapcsolásakor érvényes hangerőt.</p> <p>Óra beállítása Lehetővé teszi az óra kézzel történő beállítását. Ha a tv-készülék digitális csatornák jelét fogadja, az óra nem állítható be kézzel, mert az órabeállítás a sugárzott jel időkódjának segítségével történik.</p>
<p>Takarékos üzemmód</p>	<p>Kiválaszthatja az energiatakarékos üzemmódot a tv-készülék energiafogyasztásának csökkentésére. Ha a „Kép ki” opciót választja, a kép kikapcsol, és a  (kikapcsolt kép) jelző zölden világít a készüléken (előlap). A hang változatlan marad.</p>
<p>Fényérzékelő</p>	<p>Automatikusan optimalizálhatja a képbeállítást a helyiség fényviszonyainak megfelelően.</p>
<p>AV2 kimenet</p>	<p>Beállíthatja a készülék hátoldalán található  /  2 aljzaton továbbítani kívánt jelet. A  /  2 aljzathoz csatlakoztatott videomagnóval vagy más felvevőkészülékkel felvétel készíthet a tv-készülék egyéb aljzataihoz csatlakoztatott külső készülékről. „TV”: a sugárzott műsort továbbítja. „AV1”: az  /  1 aljzaton keresztül érkező jeleket küldi el kimenőjelként. „AV6”: az  /  6 aljzaton keresztül érkező jeleket küldi el kimenőjelként. „Automatikus”: mindig a képernyőn megjelenített műsort továbbítja (kivéve a  /  3, a HDMI IN 4, a HDMI IN 5 és a PC  aljzatok jeleit).</p>
<p>Csendes bekapcsolás</p>	<p>Ez a funkció alacsony szintre állítja a hangerőt a tv-készülék bekapcsolásakor, majd fokozatosan emeli a szintet a beállított értékig.</p>
<p>Hangszóró</p>	<p>Be- és kikapcsolhatja a tv-készülék beépített hangszóróit. „Be”: a tv hangszórók bekapcsolt állapotban vannak, ezeken keresztül hallható a műsor. „Ki”: a tv hangszórók kikapcsolt állapotban vannak, a műsorok hangját az audio kimenetekhez csatlakoztatott külső audio készüléken hallgathatja.</p>
<p>Színrendszer</p>	<p>Kiválaszthatja a színrendszert („Automatikus”, „PAL”, „SECAM”, „NTSC3.58”, „NTSC4.43” vagy „PAL60”) a bemeneti műsorforrás jelének megfelelően.</p>
<p>Információ</p>	<p>A tv-készülék rendszerinformációit jelenítheti meg.</p>
<p>Mindent visszaállít</p>	<p>Ez a funkció minden beállítást a gyári értékre állít vissza a Beállítás menüben, majd megjeleníti az automatikus beállítási képernyőt.</p>

PC beállítások menü

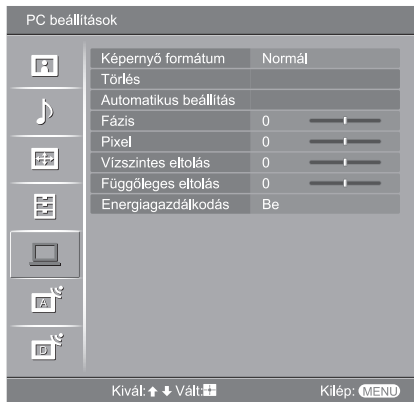

Az alábbi opciókat a PC beállítások menüben választhatja ki. A „Beállítások” menü opcióinak kiválasztásával kapcsolatban olvassa el a „Navigálás a menükben” című fejezetet (19. oldal).

Képernyő formátum

Kiválaszthat egy képernyő üzemmódot a számítógépes jel megjelenítéséhez. „Normál”: eredeti méretében jeleníti meg a képet. „Teljes 1”: felnagyítja a képet a képterület kitöltéséhez, megtartva a vízszintes/függőleges képarányt. „Teljes 2”: felnagyítja a képet a képterület kitöltéséhez.

Törlés

A „Képernyő formátum” és a „Energiakezelés” kivételével visszaállíthatja a PC beállítások menü beállításait a gyári értékekre.

Automatikus beállítás

Ez a funkció automatikusan beállítja a kép pozícióját és fázisát, amikor a tv-készülékre jel érkezik a csatlakoztatott számítógépről.

Hasznos tudnivaló

Az automatikus beállítás nem működik megfelelően bizonyos bemeneti jelekkel. Ilyen esetben kézzel állítsa be a „Fázis”, „Pixel”, „Vízszintes eltolás” és „Függőleges eltolás” paramétereket.

Fázis

Beállíthatja a fázist a kép villogása esetén.

Pixel

Beállíthatja a képpontok kiosztását, ha a képen függőleges csíkok jelennek meg.

Vízszintes eltolás

Beállíthatja a kép vízszintes pozícióját minden egyes képernyőformátumhoz.

Függőleges eltolás

Beállíthatja a kép függőleges pozícióját minden egyes képernyőformátumhoz.

Energiakezelés

Készenléti üzemmódba kapcsolja a tv-készüléket, ha 30 másodpercig nem érkezik jel.

Analóg beállítások menü (csak analóg üzemmódban)

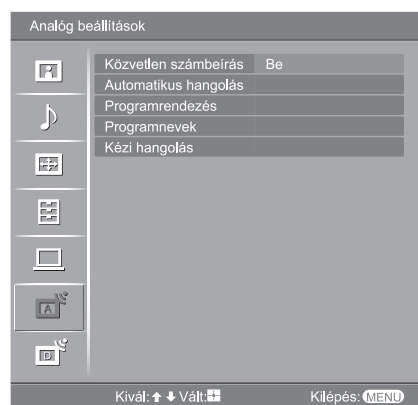

Az alábbi opciókat az Analóg beállítások menüben választhatja ki. A „Beállítások” menü opcióinak kiválasztásával kapcsolatban olvassa el a „Navigálás a menükben” című fejezetet (19. oldal).

Közvetlen számbeírás

Ha a „Be” opciót választja a „Közvetlen számbeírás” menüben, a kívánt analóg csatornát a távvezérlő számgombjaival (0–9) is kiválaszthatja.

Megjegyzés

Ha a „Be” opciót választja a „Közvetlen számbeírás” menüben, a 10-es vagy annál nagyobb (két számjegyű) csatornák kiválasztása nem lehetséges a számgombokkal.

Automatikus hangolás

Behangolhatja az összes rendelkezésre álló analóg csatornát.

Rendszerint nincs szükség erre a műveletre, mert a csatornák tárolása a tv-készülék első üzembe helyezésekor megtörtént (5., 6. oldal). Ez az opció lehetővé teszi az említett művelet megismétlését (pl. a tv-csatornák újrahangolását költözés után, vagy új csatornák keresését, melyeknek sugárzását az előző tárolás óta kezdték meg).

Programrendezés

Megváltoztathatja a tárolt analóg csatornák sorrendjét.

- 1 A gombokkal válassza ki az áthelyezni kívánt csatornát, majd nyomja meg a gombot.
- 2 A gombokkal válassza ki a csatorna új pozícióját, majd nyomja meg a gombot.

Programnevek

Maximum 5 betűből vagy számból álló nevet rendelhet a csatornához. A csatorna kiválasztásakor a név rövid ideig megjelenik. (A csatornák nevét a készülék általában automatikusan beolvassa a Teletext rendszerből (ha rendelkezésre áll).)

- 1 A gombokkal válassza ki az elnevezni kívánt csatornát, majd nyomja meg a gombot.
- 2 Válassza ki a kívánt betűt vagy számot a gombokkal (a „_” szimbólum jelzi a szóközt), majd nyomja meg a gombot.

Ha hibát vétett

A gombokkal válassza ki a téves karaktert. A gombokkal válassza ki a megfelelő karaktert.

Az összes karakter törlése

Válassza a „Törlés” opciót, majd nyomja meg a gombot.

- 3 Ismétlje a 2-es lépést a teljes név megadásához.
- 4 Válassza az „OK” opciót, majd nyomja meg a gombot.

Mielőtt kiválasztaná a „Címke”/„AFT”/„Audio szűrő”/„Ugrás”/„Dekóder” opciót, a PROG +/- gombokkal válassza ki a megfelelő csatornát. Kiválaszthat olyan csatornát is, melynél aktív a kihagyás funkció (30. oldal).

Program/Rendszer/Csatorna

Csatornák kézi tárolása.

- 1 Használja a \uparrow/\downarrow gombokat a „Program” kiválasztásához, majd nyomja meg a \oplus gombot.
- 2 Használja a \uparrow/\downarrow gombokat a kézzel beállítandó programhely kiválasztásához (ha videomagnót hangol be, válassza a 00 programhelyet), majd nyomja meg a RETURN gombot.
- 3 Használja a \uparrow/\downarrow gombokat a „Rendszer” kiválasztásához, majd nyomja meg a \oplus gombot.
- 4 Használja a \uparrow/\downarrow gombokat a tv-rendszer kiválasztásához, majd nyomja meg a \leftarrow gombot.

B/G: nyugat-európai országok/régiók

D/K: kelet-európai országok/régiók

L: Franciaország

I: Egyesült Királyság

- 5 Használja a \uparrow/\downarrow gombokat a „Csatorna” kiválasztásához, majd nyomja meg a \oplus gombot.
- 6 A \uparrow/\downarrow gombokkal válassza ki az „S”-t (kábelcsatornához) vagy a „C”-t (földi sugárzású csatornához), majd nyomja meg a \rightarrow gombot.
- 7 A következőknek megfelelően hangolja be a csatornákat:

Ha nem ismeri a csatornaszámot (frekvenciát)

Használja a \uparrow/\downarrow gombokat a következő fogható csatorna megkereséséhez. Ha a készülék behangol egy csatornát, a keresés megáll. A keresés folytatásához nyomja meg a \uparrow/\downarrow gombot.

Ha ismeri a csatornaszámot (frekvenciát)

A számgombok segítségével adja meg a kívánt programcsatorna vagy a videomagnó csatornájának számát.

- 8 Nyomja meg a \oplus gombot a „Megerősít” kiválasztásához, majd nyomja meg a \oplus gombot.
- 9 Nyomja meg a \downarrow gombot az „OK” kiválasztásához, majd nyomja meg a \oplus gombot.

Ismételje meg a fenti lépéseket a többi csatorna beállításához.

Címke

Tetszés szerinti nevet rendelhet (maximum 5 betű vagy szám) a kiválasztott csatornához. A csatorna kiválasztásakor a név rövid ideig megjelenik. A karakterek beírásához kövesse a „Programnevek” rész 2–4. lépéseit (28. oldal).

AFT

Ha úgy érzi, hogy finomhangolással tovább javítható a kép, kézi vezérléssel beállíthatja a megfelelő vételi minőséget.

A finomhangolás a -15 és +15 közötti tartományban végezhető. Ha a „Be” opciót választja, a finomhangolás automatikusan történik.

Audio szűrő

Ha a mono adások hangja torzított, a különálló csatornánál javíthatja a hangminőséget. A nem szabványos jelek hangtorzítást vagy szaggatott hangot okozhatnak mono műsorok megtekintésekor.

Ha nem tapasztal hangtorzítást, hagyja ezt az opciót a gyári „Ki” beállításon.





Megjegyzések

- Nem hallgathat sztereó vagy kettős hangot, ha az „Alacsony” vagy „Magas” opciót választotta.
- Az „Audio szűrő” menüpont nem használható, ha az „L” opciót választotta a „Rendszer” menüpontban.

Ugrás

A készülék kihagyja a nem kívánt analóg csatornákat, amikor a PROG +/- gombokkal csatornát vált. (A számgombokkal továbbra is kiválaszthatja a kihagyott csatornákat.)

Dekóder

Megjelenítheti és felveheti a kódolt csatorna műsorát, ha közvetlenül a  /  1, scart aljzathoz, vagy egy videomagnón keresztül a  /  2 aljzathoz dekódert csatlakoztat.

Megjegyzés

A „Nyelv/Ország” menüpontban (6. oldal) kiválasztott országtól/régiótől függően elképzelhető, hogy ez az opció nem áll rendelkezésre.

Megerősít

Elmentheti a „Kézi hangolás” funkcióban végzett módosításokat.

Digitális beállítások menü DV3

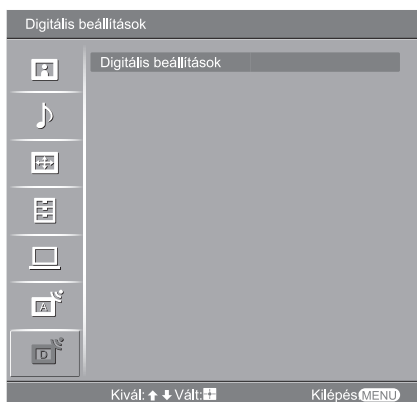

Beállíthatja/megváltoztathatja a digitális beállításokat a Digitális beállítások menüben. Válassza ki a „Digitális beállítások” menüt, majd nyomja meg a ⊕ gombot a következő menük megjelenítéséhez. A „Beállítások” menü opcióinak kiválasztásával kapcsolatban olvassa el a „Navigálás a menükben” című fejezetet (19. oldal).

Digitális hangolás

Megjelenítheti a „Digitális hangolás” menüt.

Digitális autom. hangolás

Behangolhatja az összes rendelkezésre álló digitális csatornát.

Rendszerint nincs szükség erre a műveletre, mert a csatornák tárolása a tv-készülék első üzembe helyezésekor megtörtént (5., 6. oldal). Ez az opció lehetővé teszi az említett művelet megismétlését (pl. a tv-csatornák újrahangolását költözés után, vagy új csatornák keresését, melyeknek sugárzását az előző tárolás óta kezdték meg).

Programlista szerkesztése

Törölheti a feleslegessé vált digitális csatornákat, és megváltoztathatja a csatornák sorrendjét.

- 1 Használja a ⇧/⇩ gombokat a törölni vagy áthelyezni kívánt csatorna kiválasztásához.

Ha ismeri a csatorna számát (frekvenciát)

A számgombokkal adja meg a kívánt csatorna háromjegyű számát.

- 2 Digitális csatornák törlése, vagy a sorrend megváltoztatása:

Digitális csatorna törlése

Nyomja meg a ⊕ gombot. Egy üzenet kéri a törlés megerősítését. A ⇐ gombbal válassza az „Igen” opciót, majd nyomja meg a ⊕ gombot.

A digitális csatornák sorrendjének megváltoztatása

Nyomja meg a ⇌ gombot, majd a ⇧/⇩ gombokkal válassza ki a csatorna új pozícióját. Nyomja meg a ⇐ gombot. Ha szükséges, ismételje meg az 1-es és 2-es lépéseket további csatornák áthelyezéséhez.

- 3 Nyomja meg a RETURN gombot.

Digitális kézi hangolás

Kézzel is behangolhatja a digitális csatornákat.

- 1 Nyomja meg a behangolni kívánt csatornának megfelelő számgombot, majd a ⇧/⇩ gombokkal hangolja be a csatornát.
- 2 Miután a készülék megtalálta a rendelkezésre álló csatornákat, a ⇧/⇩ gombokkal válassza ki a tárolni kívánt csatornát, és nyomja meg a ⊕ gombot.
- 3 A ⇧/⇩ gombokkal válassza ki azt a programhelyet, ahol az új csatornát tárolni szeretné, majd nyomja meg a ⊕ gombot.

Ismételje a fenti eljárást további csatornák kézi hangolásához.

Digitális beállítás

Megjelenítheti a „Digitális beállítás” menüt.

Feliratok beállítása*

Bekapcsolhatja a digitális feliratokat a képernyőn.

Ha kiválasztja a „Gyengénhallóknak” opciót, további vizuális segédjelek jelenhetnek meg a feliratok mellett (ha a tv-csatorna sugároz ilyen információt).

Feliratok nyelve*

Kiválaszthatja a megjelenítendő feliratok nyelvét.

Audio nyelv*

Kiválaszthatja a csatorna nyelvét. Lehetnek olyan digitális csatornák, melyek több nyelven sugároznak.

Audio típus*

Növeli a hangerőt, ha a „Gyengénhallóknak” opciót kiválasztotta.

Gyermekzár*

Korhatárt állíthat be a műsorokra. A beállított korhatárt meghaladó műsor csak akkor nézhető, ha beírja a megfelelő PIN kódot.

1 A számgombokkal adja meg a jelenlegi PIN kódot.

Ha korábban nem állított be PIN kódot, egy PIN kód kérése a képernyőn jelenik meg. Kövesse az alábbi „PIN kód” rész utasításait.

2 Használja a / gombokat a korhatár vagy a „None” opció (nincs korhatár) kiválasztásához, majd nyomja meg a gombot.

3 Nyomja meg a RETURN gombot.

PIN kód*

Beállíthatja a PIN kódot, vagy lehetővé teszi a PIN kód módosítását.

1 Adjon meg egy PIN kódot a következők szerint:

Ha korábban már beállított egy PIN kódot

A számgombok segítségével adja meg a létező PIN kódot.

Ha még nem állított be PIN kódot

A számgombokkal adja meg a gyárilag beállított 9999 PIN kódot.

2 A számgombokkal adja meg az új PIN kódot.

Egy üzenet jelenik meg, mely informálja az új PIN kód elfogadásáról.

3 Nyomja meg a RETURN gombot.

Hasznos tudnivaló

A 9999 PIN kód mindig használható.

„Technical Set-up” (Technikai beállítások)

Megjelenítheti a Technical Set-up menüt.

„Auto szolgáltatásfrissítés”: lehetővé teszi, hogy a tv-készülék felismerje és tárolja az új digitális csatornákat, amikor azok rendelkezésre állnak.

„Szoftver letöltés”: Lehetővé teszi, hogy a tv-készülék automatikusan fogadjon szoftverfrissítéseket a meglévő antennán keresztül (ha kiadnak frissítést). A Sony a „Be” opció használatát javasolja. Ha nem szeretné a készülék szoftverét frissíteni, válassza a „Ki” opciót.

„Rendszerinformáció”: megjeleníti az aktuális szoftver verziót és jelszintet.

„Időzóna”: lehetővé teszi az adott időzóna kézi kiválasztását, ha ez nem egyezik meg az ország alapértelmezett időzónájával.

CA-modul beállítása

Lehetőséget biztosít a Pay Per View szolgáltatás eléréséhez, miután igényelt egy Conditional Access Module (CAM) egységet és nézőkártyát. Lásd a 33. oldalon a  (PCMCIA) aljzat elhelyezkedését.

* Ne felejtse el, hogy ez a funkció nem áll rendelkezésre egyes országokban.

Külső készülék csatlakoztatása

Különbféle külső készüléket csatlakoztathat tv-készülékéhez. A csatlakozóvezetékek nem tartozékai a tv-készüléknek.

Csatlakozás a tv-készülékhez (oldalpanel)

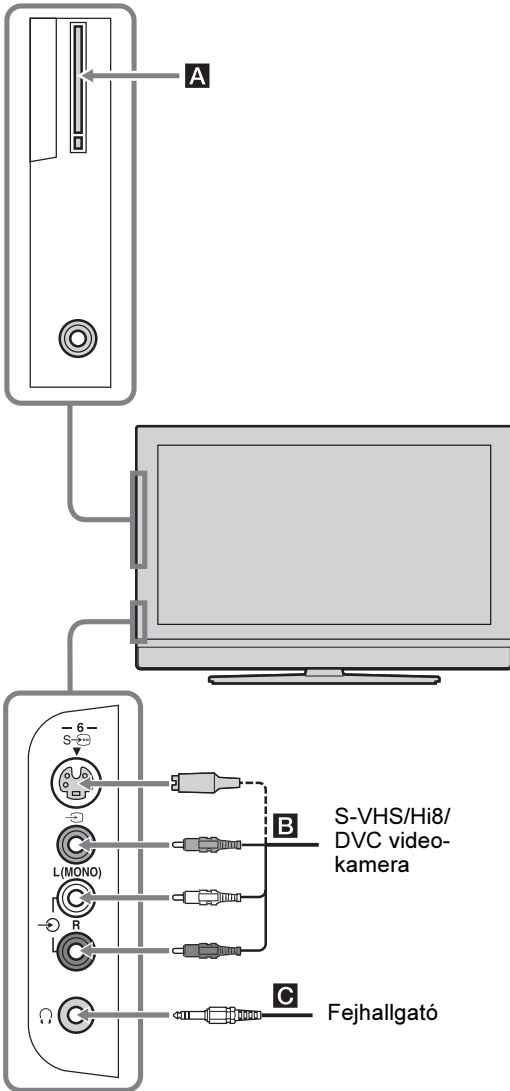

Csatlakoztató eszköz

Ezt kell tennie

Conditional Access Module (CAM) **A**

A Pay Per View szolgáltatások használatához. A részletek tekintetében olvassa el a CAM kezelési útmutatóját. A CAM használatához távolítsa el a gumifedelel a CAM aljzatról. A CAM egység csatlakoztatása előtt kapcsolja ki a televíziót. Ha nem használja a CAM egységet, helyezze vissza a fedelet a CAM aljzatra.

Megjegyzés

A CAM nem minden országban használható. Konzultáljon hivatalos kereskedőjével.

S-VHS/Hi8/DVC videokamera **B**

Csatlakoztassa az S-video aljzathoz vagy a video aljzathoz, illetve a audio aljzatokhoz. A kép zaj elkerülése érdekében ne csatlakoztassa a videokamerát egyszerre a video és az S-video aljzathoz. Ha mono készüléket csatlakoztat, a „L” részét használja.

Fejhallgató **C**

Csatlakoztassa a fejhallgató aljzathoz, így a tv-készülék hangját a fejhallgatóon keresztül hallgathatja.

Csatlakozás a tv-készülékhez (háttoldal)

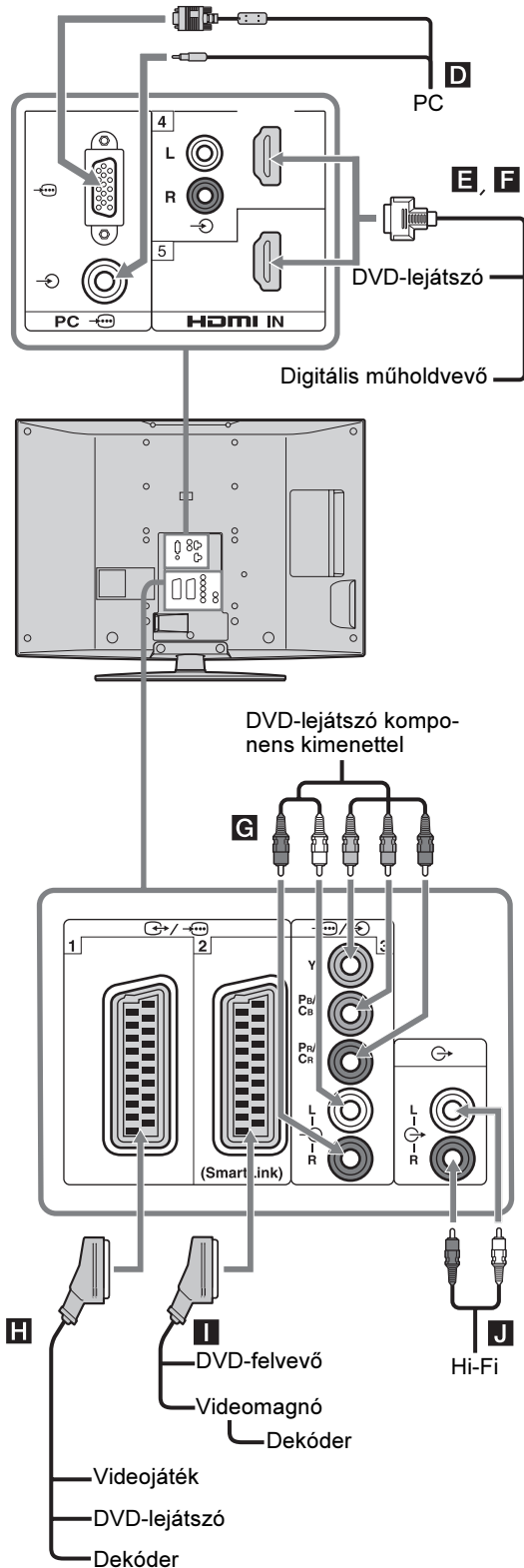

Csatlakoztató eszköz

Ezt kell tennie

PC **D**

Csatlakoztassa a PC aljzathoz. Ferritgyűrűvel ellátott PC csatlakozóvezeték használatát ajánlott.

Digitális műholdvevő vagy DVD-lejátszó **E, F**

Ha a készülék rendelkezik HDMI aljzattal, csatlakoztassa azt a HDMI IN 4 vagy 5 aljzathoz. A digitális videó és audio jelek a készülékből érkeznek. Ha a készülék DVI aljzattal rendelkezik, csatlakoztassa a DVI aljzatot a HDMI IN 4 aljzathoz egy DVI-HDMI átalakító segítségével (nem tartozék), és csatlakoztassa a készülék audio kimeneti aljzait a HDMI IN 4 aljzatokhoz.

Megjegyzések

- A HDMI aljzatok csak a következő videojeleket támogatják: 480i, 480p, 576i, 576p, 720p és 1080i. Számítógép csatlakoztatásához használja a PC aljzatot.
- Kizárólag HDMI logóval ellátott HDMI vezetéket alkalmazzon.

DVD-lejátszó komponens kimenettel **G**

Csatlakoztassa a komponens és audio aljzatokhoz.

Videojáték, DVD-lejátszó vagy dekóder **H**

Csatlakoztassa a 1 scart aljzathoz. A dekóder csatlakoztatásakor a tv-tunerből származó kódolt jel a dekóderre kerül, majd a dekódolt jel jut vissza a tv-készülékre.

DVD-felvevő vagy videomagnó, mely támogatja a SmartLink rendszert **I**

Csatlakoztassa a 2 scart aljzathoz. A SmartLink egy közvetlen adatkapcsolat a tv-készülék és a videomagnó/DVD-felvevő között.

Hífi audio berendezés **J**

Csatlakoztassa a audio kimeneti aljzatokhoz, így a televízió hangját az audio berendezésen keresztül hallgathatja.

A Tools menü elemei a PC bemenet használata közben

Számítógépes jelbemenet esetén nyomja meg a TOOLS gombot a következő opciók megjelenítéséhez.

Opció	Ismertetés
Takarékos üzemmód	Lásd a 26. oldalt.
Kép üzemmód	Lásd a 20. oldalt.
Hang üzemmód	Lásd a 22. oldalt.
Automatikus beállítás	Lásd a 27. oldalt.
Vízszintes eltolás	Lásd a 27. oldalt.
Függőleges eltolás	Lásd a 27. oldalt.
Automatikus órábeállítás (csak analóg üzemmódban)	Lehetővé teszi az átkapcsolást digitális üzemmódra, és az idő beállítását.
 hangerő	Beállíthatja a fejhallgató hangerejét.

Minőségtanúsítás

A forgalomba hozó tanúsítja, hogy a KDL-32V2500, a KDL-40V2500 és a KDL-46V2500 típusú készülékek a 2/1984. (III. 10.) BkM-IpM együttes rendeletben előírtak szerint, megfelelnek a következő műszaki jellemzőknek.

Megjelenítő egység

Hálózati feszültség:

220–240 V AC, 50 Hz

Képernyő méret:

KDL-46V2500:

46 hüvelyk (kb. 116,9 cm átlósan mérve)

KDL-40V2500:

40 hüvelyk (kb. 101,6 cm átlósan mérve)

KDL-32V2500:

32 hüvelyk (kb. 80,1 cm átlósan mérve)

Képernyő felbontás:

1366 képpont (vízszintes) × 768 sor (függőleges)

Teljesítményfelvétel:

KDL-46V2500: 220 W

KDL-40V2500: 180 W

KDL-32V2500: 145 W

Készüléti teljesítményfelvétel:

0,3 W

Méretetek (szé × ma × mé):

KDL-46V2500:

kb. 1126 × 805 × 334 mm (állvánnyal)

kb. 1126 × 755 × 116 mm (állvány nélkül)

KDL-40V2500:

kb. 988 × 716 × 265 mm (állvánnyal)

kb. 988 × 664 × 103 mm (állvány nélkül)

KDL-32V2500:

kb. 792 × 593 × 219 mm (állvánnyal)

kb. 792 × 546 × 99 mm (állvány nélkül)

Tömeg:

KDL-46V2500:

kb. 34 kg (állvánnyal)

kb. 28 kg (állvány nélkül)

KDL-40V2500:

kb. 26 kg (állvánnyal)

kb. 21 kg (állvány nélkül)

KDL-32V2500:

kb. 17 kg (állvánnyal)

kb. 15 kg (állvány nélkül)

A képernyő típusa

LCD (folyadékkristályos) kijelző

TV rendszer

Analóg: a kiválasztott országtól/régiótól függően:

B/G/H, D/K, L, I

Digitális: DVB-T

Szín/videó rendszer

Analóg: PAL, SECAM

NTSC 3.58, 4.43 (csak videó bemeneten)

Digitális: MPEG-2 MP@ML

Antenna

75 Ω-os külső aljzat VHF/UHF vételhez

Csatorna lefedettség

Analóg: VHF: E2–E12

UHF: E21–E69

CATV: S1–S20

HYPER: S21–S41

D/K: R1–R12, R21–R69

L: F2–F10, B–Q, F21–F69

I: UHF B21–B69

Digitális: VHF/UHF

Csatlakozók

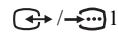

21-érintkezős Scart csatlakozó (CENELEC szabvány) audio/videó bemenettel, RGB bemenettel és TV audio/videó kimenettel.

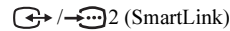

21-érintkezős Scart csatlakozó (CENELEC szabvány) audio/videó bemenettel, RGB bemenettel, választható audio/videó kimenettel és SmartLink felülettel.



Támogatott formátumok: 1080i, 720p, 576p, 576i, 480p, 480i

Y: 1 V_{p-p}, 75 Ω-os, 0,3 V, negatív szinkron

P_B/C_B: 0,7 V_{p-p}, 75 Ω-os

P_R/C_R: 0,7 V_{p-p}, 75 Ω-os



Audio bemenet (RCA aljzat)

500 mV_{rms}

Impedancia: 47 kΩ

HDMI IN 4, 5

Videó: 1080i, 720p, 576p, 576i, 480p, 480i

Audio: kétcsatornás lineáris PCM

32, 44,1 és 48 kHz, 16, 20 és 24 bit

Analóg audio bemenet (RCA aljzat):

500 mV_{rms}, 47 kΩ

(csak HDMI IN 4)



S-videó bemenet (4-érintkezős mini DIN)



Videó bemenet (RCA csatlakozó)



Audio bemenet (RCA csatlakozó)



Audio kimenet (bal/jobb) (RCA csatlakozó)



PC bemenet (15 D-sub) (lásd. 37. oldal)

G: 0,7 V_{p-p}, 75 Ω, nem zöldszinkron

B: 0,7 V_{p-p}, 75 Ω, nem zöldszinkron

R: 0,7 V_{p-p}, 75 Ω, nem zöldszinkron

HD: 1–5 V_{p-p}

VD: 1–5 V_{p-p}

→ PC audio bemenet (mini jack)



Fejhallgató aljzat



CAM (Conditional Access Module) csatlakozóaljzat

Hangkimenet

10 W + 10 W

Mellékelt tartozékok

Lásd a „1: Tartozékok ellenőrzése” című fejezetet a 4. oldalon

Külön megvásárolható tartozékok

- Fali konzol
SU-WL51 (KDL-46V2500/KDL-40V2500 készülékek számára)
SU-WL31 (KDL-32V2500 készülékek számára)

A kivitel és a műszaki adatok előzetes bejelentés nélkül változhatnak.

PC bemeneti jel referencia táblázat

Jelek	Vízszintes (képpont)	Függőleges (sor)	Vízszintes frekvencia (kHz)	Függőleges frekvencia (Hz)	Szabvány
VGA	640	480	31,5	60	VGA
	640	480	37,5	75	VESA
	720	400	31,5	70	VGA-T
SVGA	800	600	37,9	60	VESA Guidelines
	800	600	46,9	75	VESA
XGA	1024	768	48,4	60	VESA Guidelines
	1024	768	56,5	70	VESA
	1024	768	60	75	VESA
WXGA	1280	768	47,4	60	VESA
	1280	768	47,8	60	VESA
	1360	768	47,7	60	VESA



- A tv-készülék PC bemenete nem támogatja a zöldszinkron vagy kompozit szinkron jeleket.
- A tv-készülék PC bemenete nem támogatja a sorváltásos jeleket.
- A legjobb képminőség érdekében javasoljuk, hogy használja a fenti táblázatban félkövér betűkkel szereplő jeleket, 60 Hz-es függőleges frekvencia beállítással. Plug-and-play üzemmódban automatikusan 60 Hz-es függőleges frekvencia lesz kiválasztva.

Hibaelhárítás

Ellenőrizze, hogy pirosan villog-e a  (készületi üzemmód) jelző.

Ha villog







Bekapcsolt az öndiagnózis funkció.

- 1 Mérje meg, milyen hosszán villog, valamint milyen hosszán nem villog a  (készületi üzemmód) jelző.
Például, a jelző két másodpercig villog, egy másodpercig nem villog, majd két másodpercig ismét villog.
- 2 Nyomja meg a  gombot a tv-készüléken (felül) a kikapcsoláshoz, húzza ki a hálózati csatlakozó-vezetékét a fali konnektorból, és értesítse kereskedőjét vagy a Sony szervizt a jelző villogásáról (időtartam és időköz).

Ha nem villog

- 1 Ellenőrizze a lehetőségeket az alábbi táblázatban.
- 2 Ha a probléma továbbra is fennáll, javíttassa meg készülékét egy képzett szakemberrel.

Kép

Probléma	Okok/Lehetséges megoldások
Nincs kép (a képernyő sötét) és nincs hang	<ul style="list-style-type: none">• Ellenőrizze az antenna csatlakozást.• Csatlakoztassa a tv-készüléket a hálózati feszültséghez, majd nyomja meg a  gombot a készüléken (felül).• Ha a  (készületi üzemmód) jelző pirosan világít, nyomja meg a  gombot.
Nincs kép vagy nincs menü információ arról az eszközről, melyet a scart aljzathoz csatlakoztatott	<ul style="list-style-type: none">• Ellenőrizze, hogy a csatlakoztatott eszköz be van-e kapcsolva, majd nyomja meg távvezérlőn a / gombot többször, amíg a megfelelő bemenet jelen meg nem jelenik a képernyőn.• Ellenőrizze a csatlakozást a külső készülék és a tv-készülék között.
Kettős kép vagy szellemkép	<ul style="list-style-type: none">• Ellenőrizze az antenna/vezeték csatlakoztatásokat.• Ellenőrizze az antenna helyzetét és irányát.
Csak zajos kép jelenik meg a képernyőn	<ul style="list-style-type: none">• Ellenőrizze, hogy az antenna nem törött vagy deformálódott-e.• Ellenőrizze, hogy az antenna nem érte-e el élettartamának végét (3–5 év általában, tenger közelében 1–2 év).
Torz kép (pontozott sorok vagy sávok)	<ul style="list-style-type: none">• Tartsa távol a készüléket olyan elektromos zajok forrásától, mint például autók, motorkerékpárok, hajszárítók vagy optikai eszközök.• Ha külső készüléket csatlakoztat, hagyjon elegendő szabad helyet a külső készülék és a tv-készülék között.• Ellenőrizze, hogy az antennát a mellékelt koaxiális vezetékkel csatlakoztatta-e.• Tartsa távol az antennavezetékét más csatlakozóvezetékektől.
Képzaj látható tv-csatorna megjelenítésekor	<ul style="list-style-type: none">• Válassza az „Analog beállítások” menü „Kézi hangolás” opcióját, és az „AFT” (automatikus finomhangolás) funkcióval finomítsa a képet (29. oldal).
Néhány apró fekete és/vagy világos pont található a képernyőn	<ul style="list-style-type: none">• A megjelenítő egység képernyője apró pontokból áll. Ezek a kis fekete és/vagy világos pontok (pixelek) nem utalnak hibára.
Nincsenek színek a színes műsorban	<ul style="list-style-type: none">• A menü segítségével válassza ki a „Kép” menü „Törlés” opcióját a gyári értékek visszaállításához (20. oldal).
Nincsenek vagy szokatlanok a színek, ha a  3 bemenet Y, P _B /C _B , P _R /C _R aljzatainak csatlakozását.	<ul style="list-style-type: none">• Ellenőrizze, hogy a  3 bemenet Y, P_B/C_B, P_R/C_R aljzatai szorosan és megfelelően legyenek csatlakoztatva.

Hang

Probléma	Okok/Lehetséges megoldások
A kép tökéletes, de nincs hang	<ul style="list-style-type: none">• Nyomja meg a \triangleleft +/- vagy a M (némítás) gombot.• Ellenőrizze, hogy a „Hangszóró” menüpont „Be” beállítása van-e kiválasztva a „Beállítás” menüben (26. oldal).
A hang zajos	<ul style="list-style-type: none">• Lásd a „Képzajjal” kapcsolatos lehetséges megoldások részt a 38. oldalon.

Csatornák

Probléma	Okok/Lehetséges megoldások
A kívánt csatornát nem lehet kiválasztani	<ul style="list-style-type: none">• Váltson a digitális és analóg üzemmód között, majd válassza ki a kívánt digitális/analóg csatornát.
Egyes csatornáknál üres képernyő jelenik meg	<ul style="list-style-type: none">• Kódolt/előfizetéses csatorna. Fizessen elő a Pay Per View szolgáltatásra.• A csatorna csak adattovábbításra szolgál (nincs kép- vagy hangsugárzás).• Vegye fel a kapcsolatot a műsorszolgáltatóval az adatátvitel részleteivel kapcsolatban.
A digitális csatorna nem jelenik meg	<ul style="list-style-type: none">• Kérdezze meg egy helyi szakembertől, hogy elérhető-e digitális adások a területen.• Szerezzen be egy jobb hatásfokú antennát.

Általános

Probléma	Okok/Lehetséges megoldások
A tv-készülék automatikusan kikapcsol (A készülék készenléti üzemmódra vált)	<ul style="list-style-type: none">• Ellenőrizze, hogy a kikapcsolás időzítő nincs-e beállítva, valamint ellenőrizze a bekapcsolás időzítő beállított időpontját (25. oldal).• Ha a készülék nem érzékel jelet, és nem végez vele műveletet legalább 10 percig, a televízió automatikusan készenléti üzemmódba kapcsol.
A tv-készülék automatikusan bekapcsol	<ul style="list-style-type: none">• Ellenőrizze, hogy a bekapcsolás időzítőt nem programozta-e be (26. oldal).
Egyes bejövő jelforrások nem választhatók ki	<ul style="list-style-type: none">• Válassza a „Beállítás” menü „AV beállítás” opcióját, és kapcsolja ki a bemeneti műsorforrás kihagyását (25. oldal).
A távvezérlő nem működik	<ul style="list-style-type: none">• Cserélje ki az elemeket.

Tárgymutató

Számok

- 14:9 14
- 4:3 alapértelmezett 24
- 4:3 14

A

- AFT 29
- Analóg beállítás menü 28
- Antenna, csatlakoztatás 4
- Audio szűrő 29
- Audio nyelv 32
- Audio típus 32
- Auto beállítás 27
- Auto formátum 24
- Auto hangerőszab 22
- Automatikus hangolás
 - analóg és digitális csatornák 6
 - csak analóg csatornák 28
 - csak digitális csatornák 31
- Automatikus óra-beállítás 14, 18, 35
- Automatikus S-videó 25
- Autom. beállítás 25
- AV beállítás 25
- AV2 kimenet 26

B

- Balansz 22
- BBE 22
- Beállítás menü 25
- Bekapcs. időzítő 26
- Bekapcsolás (I) jelző 12
- Bemenetek
 - kép 20
 - képernyő 24
 - hang 22
- Bemeneti jelek táblázata 18

C

- CA modul beállítás 32
- Címke 29
- Csendes bekapcsolás 26
- Csatornák
 - automatikus hangolás 6
 - kiválasztás 13
 - Ugrás 30
- Csatlakoztatás
 - antenna/videomagnó 4
 - külső készülék 33

D

- Digitális automatikus hangolás 31
- Digitális kézi hangolás 31
- Digitális beállítás 32
- Digitális beállítás menü 31
- Digitális hangolás 31

E

- Elalvás időzítő 25
- Elemek, behelyezés a távvezérlőbe 4
- Élő színek 21
- Élesség 21
- Emlékeztető 16
- Energiagazdálkodás 27

EPG (Digitális elektronikus műsorújság) 15

F

- Fastext 14
- Fázis 27
- Fejhallgató
 - csatlakoztatás 33
 - Fejhallg. csatl. 23
- Fekete korrekció 21
- Feliratok nyelve 32
- Feliratok beállítása 32
- Fényerő 20
- Fényérzékelő 26
- Függőleges eltolás 24, 27
- Függőleges méret 24

G

- Gamma 21
- Gyári készüléknevek 25
- Gyermekzár 32

H

- Hangerő eltolás 22
- Hang menü 22
- Hang mód 22
- Hangszóró 26
- Háttérfény 20

I

- Időzített felvétel kézi beállítása 16
- Időzítő (⏸) jelző 12
- Időzítő lista 16
- Időzített felvétel 15
- Időzítő beállítások 25

K

- Kategórialista 15
- Kedvencek lista 17
- Képernyő formátum 24, 27
- Képernyő menü 24
- Képernyő mód 14
- Kép kikapcsolás (⊗) jelző 12
- Kép menü 20
- Kép mód 20
- Képtololás 24
- Készenlét (⏻) jelző 12
- Kettős hang 23
- Kézi hangolás 29
- Kontraszt 20
- Közvetlen számbeírás 28

M

- Magas hangok 22
- Megerősít 30
- MENÜ 19
- Mélyhang 22
- Mindent visszaállít 26
- Minőségátanúsítás 36
- MPEG zajcsökkentés 21
- Műsorindex táblázat 13

N

- Nyelv 5, 25

O

- Óra beállítása 26
- Ország 5

P

- PC beállítás menü 27
- PIN kód 32
- Pixel 27
- Power (⏻) kapcsoló 12
- Programnevek 28
- Programlista szerkesztése 31
- Programszerkesztés 28

R

- Részletes beállítások 21
- Részl. kontraszt kiemelő 21

S

- Smart 14

Sz

- Színárnyalat 20
- Szinteltéttség 20
- Színrendszer 26
- Színhőmérséklet 20

T

- Takarékos üzemmód 26
- Távvezérlő
 - elemek behelyezése 4
 - áttekintés 11
 - érzékelő 12
- Technikai beállítás 32
- Térhang 22
- Termékinformáció 26
- Teletext 14
- Tiszta fehér 21
- Törlés
 - PC beállítás 27
 - kép 20
 - hang 22
- Tools 14, 18, 35

U

- Ugrás 25, 30

V

- Videomagnó
 - csatlakoztatás 4
 - felvétel 15
- Vízszintes eltolás 24, 27

W

- Wide 14

Z

- Zajcsökkentés 21
- Zoom 14



Feleslegessé vált elektromos és elektronikus készülékek hulladékként való eltávolítása (Használható az Európai Unió és egyéb európai országok szelektív hulladékgyűjtési rendszereiben)

Ez a szimbólum a készüléken vagy a csomagolásán azt jelzi, hogy a terméket ne kezelje háztartási hulladékként. Kérjük, hogy az elektromos és elektronikai hulladék gyűjtésére kijelölt gyűjtőhelyen adja le. A feleslegessé vált termékének helyes kezelésével segít megelőzni a környezet és az emberi egészség károsodását, mely bekövetkezhetne, ha nem követi a hulladékkezelés helyes módját. Az anyagok újrahasznosítása segít a természeti erőforrások megőrzésében. A termék újrahasznosítása érdekében további információért forduljon a lakhelyén az illetékesekhez, a helyi hulladékgyűjtő szolgáltatóhoz vagy ahhoz az üzlethez, ahol a terméket megvásárolta.

<http://www.sony.net/>

KDL-46V2500
KDL-40V2500
KDL-32V2500



2-893-779-21(1)