

SONY®

Barevný digitální LCD televizor

CZ

Návod k obsluze

CZ

- ⚠ Před použitím televizoru si prosím přečtěte část „Bezpečnostní informace“ v tomto návodu k obsluze. Tento návod k obsluze si ponechejte pro případné pozdější použití.

KDL-46V2000
KDL-40V2000
KDL-32V2000

BRAVIA



Užitečné informace o výrobcích Sony

<http://www.sony-europe.com/myproduct>

VAROVÁNÍ

- Abyste předešli riziku úrazu elektrickým proudem, nezasunujte zástrčku do elektrické zásuvky v případě, že je poškozený kabel nebo zástrčka. Tato zástrčka nemůže být použita a měla by být zlikvidována.
- Nevystavujte televizor dešti nebo vlhkosti, mohlo by dojít ke vzniku požáru nebo úrazu elektrickým proudem.
- Uvnitř televizoru je nebezpečné vysoké napětí. Neotevírejte skříňku přístroje. Opravy svěřujte výhradně kvalifikovanému servisnímu technikovi.

Poznámky k digitální TV

- Jakoukoliv funkci pro digitální TV (**DVB**) bude možné používat pouze v zemích nebo oblastech, kde jsou vysílány digitální pozemní signály DVB-T (MPEG2). Poradte se prosím s místním prodejcem, zda můžete přijímat signál DVB-T v místě bydliště.
- Přestože tento televizor splňuje požadavky DVB-T, nemůže být zaručena kompatibilita s digitálním pozemním vysíláním (DVB-T) i v budoucnu.
- Některé funkce digitální TV nemusí být v některých zemích dostupné.

Úvod

Děkujeme vám za zakoupení výrobku Sony. Před zprovozněním přístroje si prosím pečlivě přečtěte tento návod k obsluze a ponechtejte si jej pro případné použití v budoucnu.

Informace o obchodní známce

- **DVB** je registrovaná obchodní značka společnosti DVB Project.
 - Vyrobeno v licenci společnosti BBE Sound, Inc. Licence společnosti BBE Sound, Inc. s jedním nebo několika následujícími americkými patenty: 5510752, 5736897. BBE a symbol BBE jsou registrované obchodní značky společnosti BBE Sound, Inc.
 - TruSurround XT, SRS a symbol (●) jsou obchodní značky společnosti SRS Labs, Inc. Technologie TruSurround XT je zahrnuta pod licenci od společnosti SRS Labs, Inc.
 - **HDMI** HDMI, logo HDMI a High-Definition Multimedia Interface jsou obchodní značky nebo registrované obchodní značky společnosti HDMI Licensing, LLC.
- Obrázky v tomto návodu jsou určeny pro typ KDL-32V2000, pokud není stanoveno jinak.

Obsah

Před prvním použitím

4

Bezpečnostní informace.....	7
Bezpečnostní upozornění	10
Přehled dálkového ovladače.....	11
Přehled tlačítek a indikátorů na televizoru	12

Sledování televizoru

Sledování televizoru.....	13
Kontrola digitálního elektronického programového průvodce (EPG) DVB	15
Seznam oblíbených DVB	17
Prohlížení obrázků z připojeného zařízení.....	18

Funkce nabídky

Navigace v nabídkách.....	19
Nabídka „Obraz“.....	20
Nabídka „Zvuk“.....	22
Nabídka „Nastavení obrazovky“	24
Nabídka „Nastavení“	25
Nabídka „Nastavení PC“	27
Nabídka „Nastavení analogové části“ (pouze analogový režim).....	28
Nabídka „Nastavení digitální části“ DVB	31

Volitelné příslušenství

Připojení volitelného příslušenství.....	33
--	----

Doplňující informace

Technické údaje	36
Řešení problémů.....	38
Rejstřík	40

DVB : pouze pro digitální kanály

CZ

Před prvním použitím

1: Kontrola příslušenství

- Dálkový ovladač RM-ED005 (1)
- Baterie velikosti AA (typ R06) (2)
- Síťový napájecí kabel (typ C-6) (1)



Koaxiální kabel (1)



Držák kabelu (1)

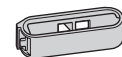

Podpěrný pásek (1) a šroubky (2)

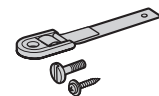

Vložení baterií do dálkového ovladače

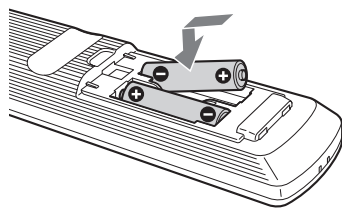

Poznámky

- Při vkládání baterií dodržujte správnou polaritu.
- Likvidujte baterie přátelským způsobem k životnímu prostředí. V některých oblastech může likvidace baterií podléhat zvláštním předpisům. obraťte se prosím na místní úřady.
- Do ovladače vkládejte zásadně dvě nové baterie stejného typu.
- S dálkovým ovladačem zacházejte opatrně. Zabraňte jeho pádu na zem, nešlápněte na něj a vyvarujte se jeho polítky jakoukoli tekutinou.
- Ovladač neodkládejte poblíž zdrojů tepla, na vlhká místa ani na přímé sluneční světlo.

2: Připojení antény/ videorekordéru

Připojení pouze antény

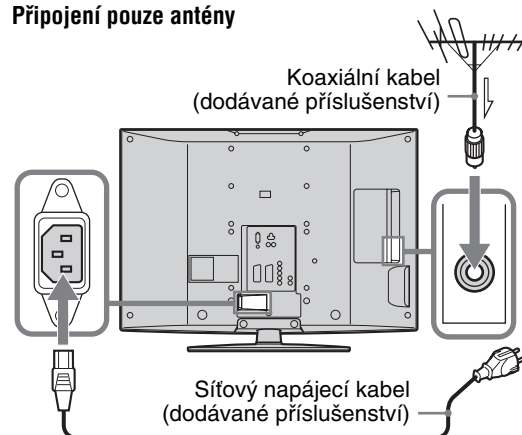

Připojení antény a videorekordéru

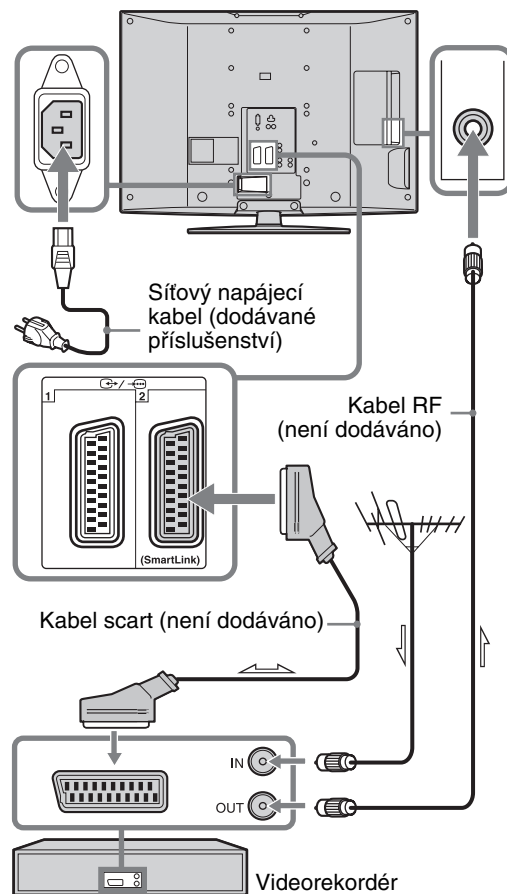

3: Svázání kabelů

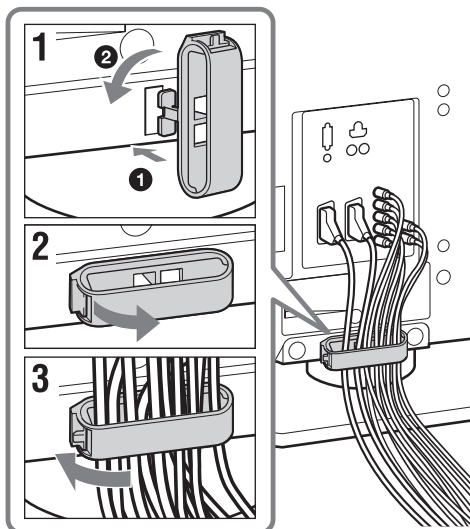

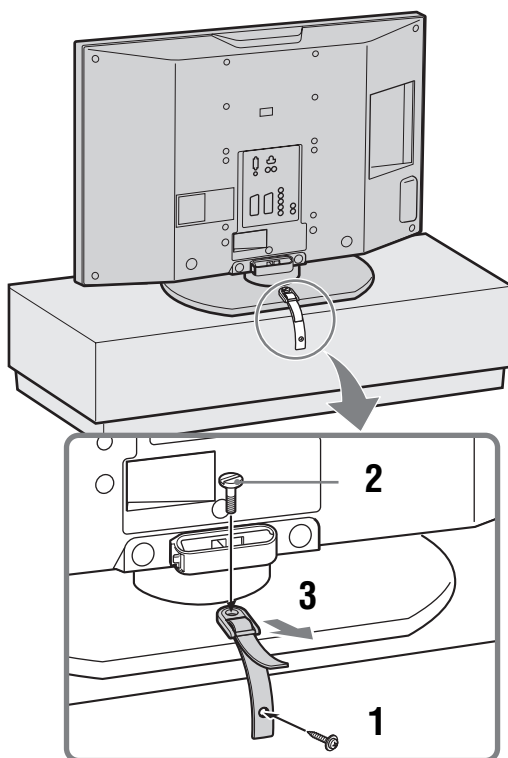

4: Opatření proti převrnutí televizoru



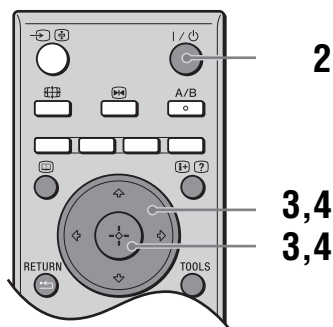
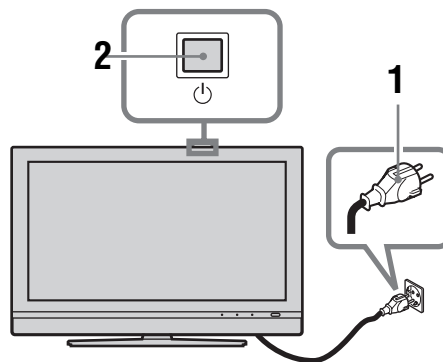

5: Volba jazyka a země/oblasti

Před prvním použitím



- 1 Připojte televizor do elektrické zásuvky (220 - 240 V AC (stříd.), 50 Hz).
- 2 Stiskněte tlačítko  na televizoru (horní strana).

Při prvním zapnutí televizoru se na obrazovce automaticky zobrazí menu Jazyk. Pokud je televizor v pohotovostním režimu (kontrolka  (pohotovostní režim) na televizoru (vpředu) svítí červeně), zapněte jej stisknutím tlačítka  na dálkovém ovladači.

Pokračování

- 3** Stisknutím \uparrow/\downarrow vyberte z nabídky požadovaný jazyk a stiskněte \oplus .



- 4** Stisknutím \uparrow/\downarrow vyberte zemi/oblast, ve které chcete televizor používat a stiskněte \oplus .



Pokud země/oblast, ve které budete televizor používat, není v seznamu uvedena, vyberte „-“. Na obrazovce se zobrazí zpráva, jejímž prostřednictvím vyžaduje televizor povolení spuštění automatického ladění - přejděte na „6: Automatické ladění televizoru“.

6: Automatické ladění televizoru

Televizor nyní vyhledá a uloží všechny dostupné televizní kanály.

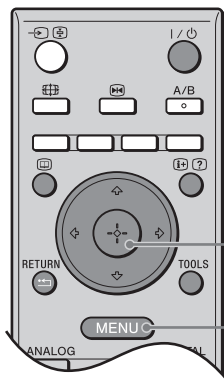

2

4

- 1** Před spuštěním automatického ladění televizoru vložte nahranou kazetu do videorekordéru připojeného k televizoru (strana 4) a spusťte přehrávání.

Během automatického ladění televizoru se naladí a uloží kanál pro videorekordér.

Pokud není k televizoru připojen videorekordér, tento postup není nutný. Pokračujte krokem 2.

- 2** Vyberte „OK“ a stiskněte \oplus .



Televizor začne vyhledávání všech dostupných digitálních kanálů a následně všech dostupných analogových kanálů. To může nějakou dobu trvat a proto buďte prosím trpěliví a nestiskujte žádná tlačítka na televizoru ani na dálkovém ovladači.

Pokud se zobrazí zpráva s dotazem na připojení antény

Nebyly nalezeny žádné digitální ani analogové kanály. Zkontrolujte připojení antény a stiskněte \oplus pro opětovné spuštění automatického ladění.

- 3** Když se na obrazovce zobrazí nabídka „Třídění programů“, postupujte podle pokynů z nabídky „Třídění programů“ (strana 28).

Pokud nechcete změnit pořadí, ve kterém jsou uloženy analogové kanály, pokračujte krokem 4.

- 4** Stiskněte MENU pro opuštění nabídky.

V televizoru jsou nyní naladěny všechny dostupné kanály.

Bezpečnostní informace

Síťový napájecí kabel

- Při přemísťování televizoru odpojte síťový napájecí kabel z elektrické zásuvky. Nepřemísťujte televizor se zapojeným síťovým napájecím kabelem. Mohlo by dojít k poškození síťového napájecího kabelu, což by mohlo způsobit vznik ohně nebo úraz elektrickým proudem.
- Dojde-li k poškození síťového napájecího kabelu, může to způsobit vznik ohně nebo úraz elektrickým proudem.
 - Vyvarujte se uskřípnutí síťového napájecího kabelu a jeho nadměrného ohýbání nebo zkroutění. Mohlo by dojít k obnažení nebo přerušení vnitřních vodičů, což by mohlo vést ke zkratu a ke vzniku ohně nebo k úrazu elektrickým proudem.
 - Neprovádějte žádné úpravy síťového napájecího kabelu a zabraňte jeho poškození.
 - Na síťový napájecí kabel nepokládejte žádné těžké předměty. Netahejte za samotný síťový napájecí kabel.
 - Síťový napájecí kabel udržujte v dostatečné vzdálenosti od zdrojů tepla.
 - Při odpojování síťového napájecího kabelu jej uchopte vždy jen za zástrčku.
- Pokud je síťový napájecí kabel poškozen, přestaňte jej používat a požádejte svého prodejce nebo servisní středisko Sony o jeho výměnu.
- Nepoužívejte dodaný síťový napájecí kabel u žádného jiného zařízení.
- Používejte pouze originální síťový napájecí kabel Sony; nepoužívejte kabely jiných výrobců.

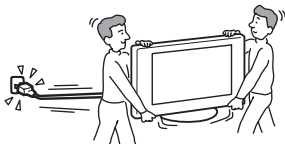

Ochrana síťového napájecího kabelu

Síťový napájecí kabel odpojujte uchopením za zástrčku. Netahejte za samotný síťový napájecí kabel.

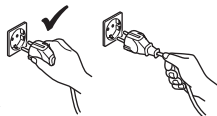

Zásuvka

Nepoužívejte uvolněnou elektrickou zásuvku. Síťovou zástrčku zasuněte do zásuvky až na doraz. Uvolněná zástrčka by mohla způsobit elektrický oblouk a vznik požáru. Se žádostí o výměnu síťové zásuvky se obraťte na kvalifikovaného elektrikáře.



Televizory s třívodičovou zemnicí síťovou zástrčkou

Tento televizor musí být připojen do síťové zásuvky s ochranným zemnicím vodičem.

Volitelné příslušenství

Při instalaci televizoru na stěnu dodržujte níže uvedená pravidla. Pokud tak neučiníte, televizor může spadnout a způsobit vážné zranění.



- Z bezpečnostních důvodů doporučujeme používat pouze originální příslušenství Sony:
 - **KDL-46V2000/KDL-40V2000:**
Konzola pro montáž na stěnu SU-WL51.
 - **KDL-32V2000:**
Konzola pro montáž na stěnu SU-WL31.
- Pro umožnění dostatečné cirkulace vzduchu a zabránění tvorby prachu na televizoru, stěně a stropě doporučujeme používat originální konzoly Sony pro montáž na stěnu.
- Dodržujte pokyny uvedené v dokumentaci konzoly.

Instalace

- Pokud budete televizor instalovat na stěnu, nechte instalaci provést kvalifikovanými servisními technikami. Při nesprávné instalaci může být televizor nebezpečný.
- Televizor by měl být instalován u snadno přístupné elektrické zásuvky.

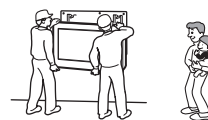

Lékařské instituce

Neumisťujte tento televizor na místo, kde se používají lékařské přístroje. Mohlo by dojít k chybné funkci lékařských přístrojů.



Přenášení

- Před přemístěním televizoru odpojte od televizoru všechny kabely.
- Pokud přenášíte televizor ručně, držte jej tak, jak je zobrazeno na obrázku vpravo. Pokud tak neučiníte, televizor může spadnout, poškodit se a způsobit vážné zranění. Pokud dojde k pádu nebo poškození televizoru, nechejte jej neprodleně zkontrolovat kvalifikovaným servisním technikem.
- Při transportu nevystavujte televizor nárazům nebo nadměrným vibracím. Televizor může spadnout a poškodit se nebo způsobit vážné zranění.
- Pokud přenášíte televizor do opravy nebo jej přemísťujete, zabalte televizor do originální krabice a balicího materiálu.
- Přenášení televizoru vyžaduje dvě nebo více osob.

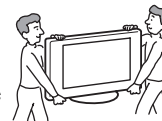

Ventilace

- Nikdy nezakrývejte větrací otvory na skříní přístroje. Mohlo by to způsobit přehřátí přístroje a následný vznik ohně.
- Není-li zajištěno správné odvětrávání, může se v televizoru nahromadit prach a dojde k jeho znečištění. Pro správné odvětrávání zajistěte následující podmínky:
 - Neinstalujte televizor tak, aby byl otočený dozadu nebo z boku.
 - Neinstalujte televizor tak, aby byl otočen obráceně nebo shora dolů.
 - Neinstalujte televizor na polici nebo do skříně.



Pokračování

- Neumístějte televizor na pokrývku nebo na postel.
- Nepřikrývejte televizor látkou, jako jsou například záclony, nebo předměty, jako například noviny a podobně.
- Kolem televizoru ponechte dostatek volného prostoru. V opačném případě může dojít k zablokování dostatečné cirkulace vzduchu kolem přístroje, což může vést k jeho přehřívání, které se může projevit vznikem požáru nebo poškozením televizoru.

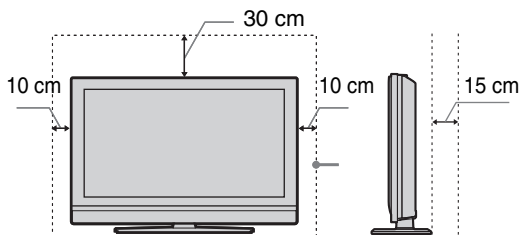

Ponechte alespoň tolik prostoru.

- Při instalaci televizoru na stěnu nechte zespodu aspoň 10 cm volného prostoru a 5,5 cm mezi zadní stranou televizoru a stěnou.
- Nikdy neinstalujte televizor následujícím způsobem:

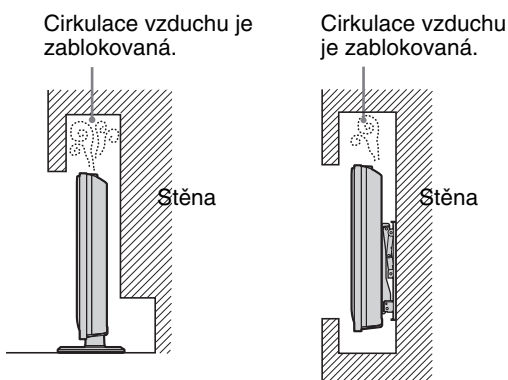

Ventilační otvory

Do ventilačních otvorů nezasunujte žádné předměty. Pokud se do těchto otvorů dostanou kovové předměty nebo tekutina, může to způsobit požár nebo úraz elektrickým proudem.



Umístění

- Neinstalujte televizor nikdy na horká, vlhká nebo nadměrně prašná místa.
- Neinstalujte televizor v místech, kde by se do něj mohl dostat hmyz.
- Neinstalujte televizor tam, kde by mohl být vystaven mechanickým vibracím.
- Postavte televizor na stabilní a rovný povrch. Jinak může televizor spadnout a způsobit poranění.
- Neinstalujte televizor na místech, kde by mohl vyčnívat, jako například za sloup, nebo tam, kde do něj můžete narazit hlavou. Jinak může dojít ke zranění.



Voda a vlhkost

- Nepoužívejte tento televizor v blízkosti vody - například u vany nebo ve sprše. Nevystavujte televizor dešti, vlhkosti nebo kouři. Mohlo by dojít ke vzniku ohně nebo k úrazu elektrickým proudem.
- Nedotýkejte se síťového napájecího kabelu a televizoru mokřými rukama. Mohlo by dojít k úrazu elektrickým proudem nebo k poškození televizoru.



Vlhkost a hořlavé materiály

- Nedovolte, aby došlo k navlhnutí televizoru. Zabraňte polížení televizoru jakoukoli kapalinou. Pokud se otvory do přístroje dostane jakákoliv kapalina nebo pevný předmět, přestaňte televizor používat. Mohlo by dojít k úrazu elektrickým proudem nebo k poškození televizoru. Nechte si přístroj neprodleně zkontrolovat kvalifikovaným servisním technikem.
- Pro zabránění vzniku požáru nenechávejte hořlavé předměty (svíčky atd.) a elektrické žárovky v blízkosti televizoru.

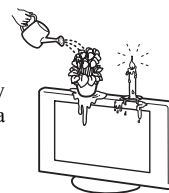

Oleje

Neinstalujte televizor na místa, kde se používají oleje, například restaurace. Prach s absorbovaným olejem se může dostat do vnitřku televizoru a způsobit jeho poškození.

Pád

Postavte televizor na bezpečný a stabilní stojan. Na televizor nezavěšujte žádné předměty. Pokud tak učiníte, televizor může spadnout ze stojanu nebo konzoly pro montáž na stěnu a způsobit poškození televizoru nebo vážné zranění.



Nedovolte dětem šplhat po televizoru.

Vozidlo nebo strop

Neinstalujte tento televizor pro použití ve vozidle. Pohyb vozidla by mohl způsobit pád přístroje a přivodit zranění. Nezavěšujte tento televizor na strop.



Loď a ostatní plavidla

Neinstalujte tento televizor pro použití na lodi nebo jiném plavidle. Pokud by byl televizor vystaven působení mořské vody, mohlo by dojít ke vzniku ohně nebo k poškození přístroje.

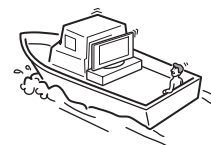

Venkovní použití

- Nevystavujte televizor přímému slunečnímu záření. Televizor se může přehřát, a to může způsobit poškození televizoru.
- Neinstalujte tento televizor pro použití venku.

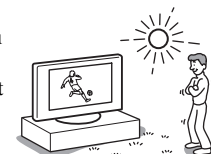

Zapojení kabelů a vodičů

- Před zapojováním kabelů odpojte síťový napájecí kabel. Ujistěte se, že je z bezpečnostních důvodů před zapojováním odpojen síťový napájecí kabel.
- Dejte pozor, abyste o kabely nezakopli. Mohlo by dojít k poškození televizoru.

Čištění

- Odpojte síťový napájecí kabel při čištění ze síťové zástrčky a televizoru. V opačném případě by mohlo dojít ke vzniku úrazu elektrickým proudem.
- Síťovou zástrčku pravidelně čistěte. Pokud je síťová zástrčka pokryta prachem a nahromadí-li se na ní vlhkost, může se zhoršit stav izolace a dojít ke vzniku ohně.



Bouřky a blesky

Z důvodů vaší osobní bezpečnosti se nedotýkejte žádné části televizoru, síťového napájecího kabelu nebo anténního přívodu v průběhu bouřek s blesky.

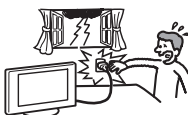

Poškození vyžadující servis

Pokud praskne povrch televizoru, nedotýkejte se jej, dokud neodpojíte síťový napájecí kabel ze síťové zásuvky. V opačném případě může dojít k úrazu elektrickým proudem.

Servis

Neotevírejte skříňku přístroje. Svěťte servis televizoru výhradně kvalifikovanému servisnímu technikovi.



Malé příslušenství je nebezpečné

Ukládejte příslušenství mimo dosah dětí. Pokud jej spolknou, hrozí nebezpečí udušení. Ihned zavolejte lékařskou pomoc.

Obrazovka

Na televizor neházejte žádné předměty. Mohla by prasknout obrazovka a způsobit poranění osob.



Není-li přístroj používán

Z bezpečnostních důvodů a také z důvodu ochrany životního prostředí doporučujeme, abyste v případě, že televizor nepoužíváte, nenechávali televizor zapnutý v pohotovostním režimu. Odpojte přístroj od síťového napětí. Nicméně některé televizory mohou mít funkce, u kterých je potřeba nechat televizor zapnutý v pohotovostním režimu, aby správně fungovaly. O této potřebě se dozvíte v uživatelské příručce.



Sledování televizoru

- Místo pro pohodlné sledování televizoru je ve vzdálenosti mezi čtyř až sedminásobkem svíslé délky obrazovky od televizoru.
- Televizor sledujte při mírném osvětlení, protože sledování televizoru ve špatně osvětlené místnosti namáhá zrak. Dlouhodobé sledování obrazovky televizoru má rovněž za následek namáhání zraku.

- Pokud budete nastavovat úhel televizoru, přidržujte vaši rukou základnu stojanu, aby nedošlo k oddělení televizoru od stojanu. Dejte pozor, abyste si mezi televizorem a stojanem nepřiskřípli prsty.

Nastavení hlasitosti

- Hlasitost reprodukce nastavte tak, abyste nerušili vaše sousedy. V nočních hodinách se zvuk velmi snadno šíří. Z tohoto důvodu se doporučuje zavřít okna nebo používat sluchátka.
- Budete-li používat sluchátka, nastavte hlasitost tak, aby nebyla nadměrná, protože by mohlo dojít k poškození vašeho sluchu.

Přetěžování

Tento televizor je určen výhradně pro napájení napětím 220 - 240 V střídavých. Zajistěte, aby do stejné síťové zásuvky nebylo připojeno příliš mnoho elektrických spotřebičů, protože by to mohlo mít za následek vznik ohně nebo úraz elektrickým proudem.

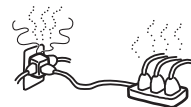

Horko

Nedotýkejte se povrchu televizoru. Jeho povrch zůstává horký, dokonce i po určité době od vypnutí televizoru.

Koroze

Budete-li tento televizní přístroj používat v blízkosti mořského pobřeží, může mořská sůl způsobit zkorodování kovových součástí uvnitř přístroje a zapříčinit vnitřní poškození nebo vznik ohně. Kromě toho může dojít ke zkrácení provozní životnosti televizoru. Je třeba provést nezbytná opatření, která zredukuje vlhkost a zmírní teplotu oblastí, kde je přístroj umístěn.

Manipulace

- Při zvedání nebo přemísťování televizoru jej vždy pevně uchopte za spodní stranu.
- Při zvedání nebo přenášení televizoru KDL-46V2000 uchopte panel pevně podle obrázků. Dlaň vložte přímo pod panel ze zadní části televizoru.

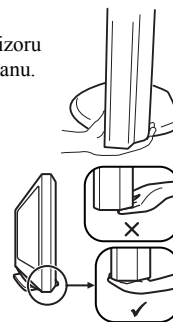

Bezpečnostní upozornění

LCD obrazovka

- Přestože byla LCD obrazovka vyrobena vysoce přesnou technologií a min. 99,99 % obrazových bodů (pixelů) je v pořádku, mohou se na LCD obrazovce trvale zobrazovat černé tečky nebo světlé barevné body (červené, modré nebo zelené). Je to způsobeno strukturálními vlastnostmi LCD panelu a nejedná se o závadu.
- Nevystavujte povrch LCD obrazovky slunečnímu světlu. Jinak může dojít k poškození povrchu obrazovky.
- Nemačkejte nebo neškrábejte přední filtr a nedávejte žádné předměty na televizor. Obraz může být nerovný nebo by se LCD panel mohl poškodit.
- Budete-li televizor používat na chladném místě, může se v obraze zobrazit skvrna nebo obraz ztmavne. To však neindikuje žádnou poruchu funkce. Tento úkaz po zvýšení okolní teploty zmizí.
- Při nepřetržitém zobrazení statických obrazů může dojít ke vzniku „duchů“. Po chvíli by se měl tento stav zlepšit.
- Během provozu televizoru se obrazovka a skříň přístroje zahřívají. To však nepředstavuje poruchu funkce.
- LCD obsahuje malé množství tekutých krystalů a rtuti. Fluorescenční lampa, která se v televizoru používá, rovněž obsahuje rtuť. Postupujte podle místních nařízení a směrnic pro likvidaci nebezpečného odpadu.

Fluorescenční lampa

Váš televizor používá jako zdroj světla speciální fluorescenční lampu. Jestliže obraz na obrazovce ztmavne, bliká, nebo se vůbec nezobrazuje, fluorescenční lampa je u konce své životnosti a je potřeba LCD obrazovku vyměnit. Požádejte o výměnu kvalifikovaného servisního technika.

Instalace televizoru

- Neinstalujte televizor na místa, kde by byl vystaven vysokým teplotám, například na přímém slunečním světle nebo do blízkosti radiátoru nebo výstupu topení. Pokud bude televizor vystaven vysokým teplotám, může dojít k jeho přehřátí, což může způsobit deformaci skříně televizoru nebo jeho chybnou funkci.
- Tento televizor není odpojen od síťového napětí, pokud je síťový vypínač v poloze vypnuto (Off). Pro úplné odpojení televizoru od síťového napětí odpojte zástrčku síťového napájecího kabelu ze zásuvky.
- Pro docílení čistého obrazu nevystavujte obrazovku přímému osvětlení nebo přímému slunečnímu světlu. Pokud je to možné, používejte bodové osvětlení zaměřené ze stropu.
- Neinstalujte doplňkové komponenty příliš blízko televizoru. Umístěte doplňkové komponenty alespoň 30 cm od televizoru. Pokud je před televizorem nebo vedle něj umístěn videorekordér, může docházet ke zkreslení obrazu.
- Je-li televizor umístěn v těsné blízkosti jakéhokoli zařízení, které vydává elektromagnetické záření, může docházet ke zkreslení obrazu anebo ke vzniku zašumělého zvuku.

Manipulace a čištění povrchu obrazovky/skříně televizoru

Abyste předešli zhoršení stavu materiálu nebo obrazovky, dodržujte následující opatření:

- Netlačte na povrch obrazovky tvrdými předměty, aby nedošlo k jejímu poškrábání a zabraňte prudkým nárazům na plochu obrazovky. Mohlo by dojít k jejímu poškození.
- Nedotýkejte se zobrazovacího panelu po dlouhodobém nepřetržitém provozu televizoru, protože zobrazovací panel je horký.
- Doporučujeme vám, abyste se povrchu obrazovky dotýkali co nejméně.
- Pokud chcete z povrchu obrazovky/skříně odstranit prach, opatrně jej setřete jemným hadříkem. Nepodaří-li se prach takto odstranit, setřete jej jemným hadříkem mírně navlhčeným slabým roztokem rozředěného čisticího prostředku.
- Nikdy nepoužívejte žádný druh utěrky s brusným účinkem, zásadité/kyselé čisticí prostředky, brusný prášek nebo silná rozpouštědla, jako např. lih, benzen, ředidlo nebo insekticidy. Použití těchto materiálů nebo dlouhotrvající kontakt s gumovými nebo PVC materiály může způsobit poškození povrchu obrazovky a materiálu skříně.
- Po delší době se mohou ventilační otvory ucpat prachem. Abyste tomuto stavu předešli, doporučujeme vám, abyste pravidelně vysávali prach vysavačem (jednou za měsíc).

Likvidace televizoru



Nakládání s nepotřebným elektrickým a elektronickým zařízením (platné v Evropské unii a dalších evropských státech uplatňujících oddělený systém sběru)

Tento symbol umístěný na výrobku nebo jeho balení upozorňuje, že by s výrobkem po ukončení jeho životnosti nemělo být nakládáno jako s běžným odpadem z domácnosti. Místo

toho by měl být odložen do sběrného místa určeného k recyklaci elektronických výrobků a zařízení. Dodržení této instrukce zabrání negativním dopadům na životní prostředí a zdraví lidí, které naopak může být ohroženo nesprávným nakládáním s výrobkem při jeho likvidaci. Recyklováním materiálů, z nichž je výrobek vyroben, pomůžete zachovat přírodní zdroje. S žádostí o podrobnější informace o recyklaci tohoto výrobku se prosím obračete na místní úřady, místní služby pro sběr domovního odpadu nebo na obchod, kde jste výrobek zakoupili.

Přehled dálkového ovládání

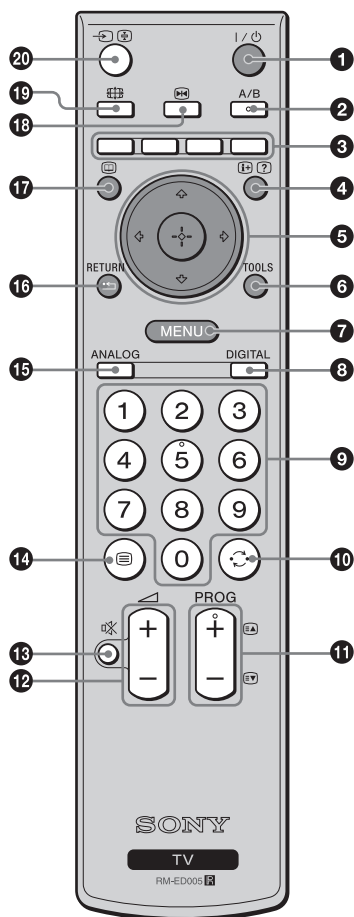

- 1 I/⏻ – Pohotovostní režim**
Dočasně vypíná televizor a zapíná jej z pohotovostního režimu.
- 2 A/B – duální zvuk (strana 23)**
- 3 Barevná tlačítka**
Tuto možnost zvolte na konci nabídek Oblíbené a EPG.
- 4 I+/? – Informace/Zobrazení textu**
 - V digitálním režimu: Krátce se zobrazí podrobnosti o právě sledovaném programu.
 - V analogovém režimu: Zobrazuje informace jako číslo aktuálního kanálu a režim obrazovky.
 - V režimu teletextu (strana 14): Odкрývá skryté informace (např. odpovědi ke kvízu).
- 5 ⏪/⏩/⏴/⏵/⏶/⏷ (strana 13, 19)**
- 6 TOOLS (strana 14, 18, 35)**
Nastavení různých položek této nabídky a změna/nastavení položek podle typu připojeného zařízení a režimu obrazovky.
- 7 MENU (strana 19)**
- 8 DIGITAL – digitální režim (strana 13)**
- 9 Číselná tlačítka**
 - V režimu TV: Volba kanálů. U kanálů s číslem 10 a vyšším zadejte druhé číslo do dvou sekund.
 - V režimu Text: Zadejte třiciferné číslo stránky pro volbu stránky.
- 10 ⏪ – předchozí kanál**
Návrat k předchozímu sledovanému kanálu (na delší dobu než 5 sekund).
- 11 PROG +/- (strana 13)**
 - V režimu TV: Zvolí další (+) nebo předchozí (-) kanál.
 - V režimu Text: Zvolí další (+) nebo předchozí (-) stránku.
- 12 🔊 +/- – hlasitost**
- 13 🔇 – Ztlumení (strana 13)**
- 14 ☰ – Teletext (strana 14)**
- 15 ANALOG – Analogový režim (strana 13)**
- 16 ⏪/RETURN**
Návrat na předchozí obrazovku jakéhokoliv zobrazeného menu.
- 17 📺 – EPG (digitální elektronický programový průvodce) (strana 15)**
- 18 ⏸ – pozastavení obrazu (strana 14)**
Tato funkce umožňuje zastavení televizního obrazu.
- 19 📺 – Režim obrazovky (strana 14)**
- 20 ⏪/⏶ – Volba vstupu/zastavení teletextu**
 - V režimu TV (strana 18): Zvolí vstupní zdroj ze zařízení připojeného k TV zásuvkám.
 - V režimu teletextu (strana 14): Zastaví aktuální stránku.

Tip

Tlačítka A/B, PROG + a číselná tlačítka 5 mají výstupky. Tyto výstupky použijte pro usnadnění při ovládání televizoru.

Přehled tlačítek TV a indikátory

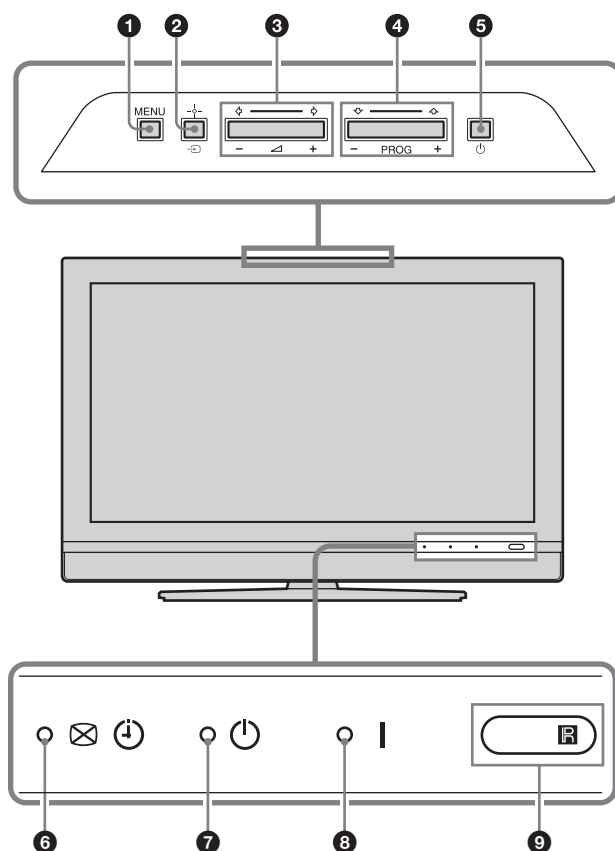

- 1 **MENU** (strana 19)
- 2 **→/+** – **Volba vstupu/OK**
 - V režimu TV (strana 18): Zvolí vstupní zdroj ze zařízení připojeného k TV zásuvkám.
 - V nabídce TV: Zvolí nabídku nebo možnost a potvrdí nastavení.
- 3 **↔ +/-**
 - Zvyšuje (+) nebo snižuje (-) hlasitost.
 - V nabídce TV: Přesun mezi položkami doleva (←) nebo doprava (→).
- 4 **PROG +/-**
 - V režimu TV: Zvolí další (+) nebo předchozí (-) kanál.
 - V nabídce TV: Přesun mezi položkami nahoru (↑) nebo dolů (↓).
- 5 **⏻** – **Hlavní vypínač**
Zapíná a vypíná televizor.
- 6 **⊗ ⏸** – **Indikátor Vypnutý obraz/Časovač**
 - Jakmile vypnete obraz, rozsvítí se zeleně (strana 26).
 - Při nastavení časovače se rozsvítí oranžově (strana 25).
- 7 **⏻** – **Indikátor pohotovostního režimu**
V pohotovostním režimu svítí tento indikátor červeně.
- 8 **I** – **Indikátor napájení**
Rozsvítí se zeleně, jakmile televizor zapnete.
- 9 **Ⓜ** – **Senzor dálkového ovladače**

Poznámka

Před odpojením síťového napájecího kabelu se ujistěte, že je televizor vypnutý. Při odpojení síťového napájecího kabelu při zapnutém televizoru může zůstat indikátor svítit nebo může dojít k poruše televizoru.

Sledování televizního vysílání

Sledování televizního vysílání

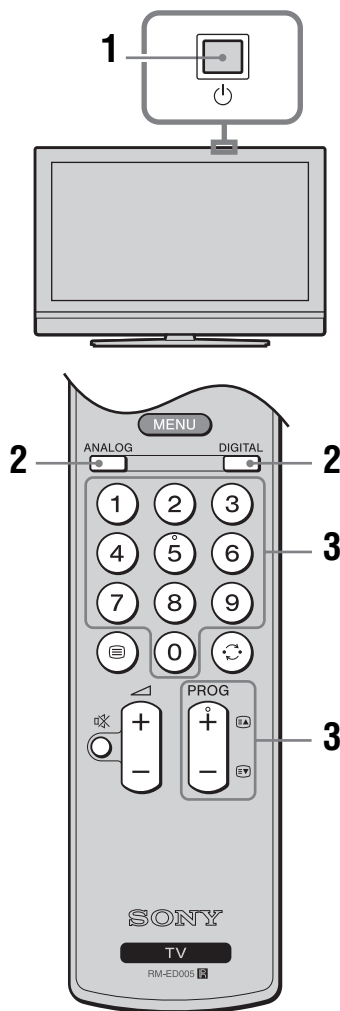

- 1** Zapněte televizor stisknutím tlačítka na televizoru (horní strana).
Pokud je televizor v pohotovostním režimu (indikátor pohotovostního režimu na televizoru (vpředu) svítí červeně), stiskněte na dálkovém ovladači pro zapnutí televizoru.
- 2** Stiskněte DIGITAL pro přepnutí na digitální režim nebo ANALOG pro přepnutí na analogový režim.
Dostupnost kanálů závisí na režimu.



- 3** Použijte numerická tlačítka nebo PROG +/- pro volbu TV kanálu.
Pro volbu čísel kanálů 10 a vyšších použijte číselná tlačítka pro zadání druhé a třetí číslice během dvou sekund.
Výběr kanálu pomocí digitálního elektronického programového průvodce (EPG), viz strana 15.
- V digitálním režimu**
Krátce se zobrazí pruh s informacemi. Na pruhu mohou být zobrazeny následující ikony:

- : Rozhlasové vysílání
- : Kódovaný/placený kanál
- : Dostupnost vícejazyčného zvuku
- : Dostupnost titulků
- : Dostupné titulky pro sluchově postižené
- : Doporučený minimální věk pro sledování aktuálního programu (od 4 do 18 let)
- : Rodičovský zámek
- : Probíhající záznam aktuálního programu



Další operace



Pro	Udělejte toto
Dočasné vypnutí televizoru (pohotovostní režim)	Stiskněte .
Zapnutí televizoru z pohotovostního režimu bez zvuku	Stiskněte . Stiskněte +/- pro nastavení úrovně hlasitosti.
Úplné vypnutí televizoru	Stiskněte na televizoru (horní strana).
Nastavení hlasitosti	Stiskněte + (zvýšení)/ - (snížení).
Vypnutí zvuku	Stiskněte . Dalším stisknutím se zvuk obnoví.
Přístup k tabulce indexu programů (pouze v analogovém režimu)	Stiskněte . Pro výběr analogového kanálu stiskněte / , potom . Pro vstup do tabulky indexu vstupního signálu, viz strana 18.

Teletext

Stiskněte . Po každém stisknutí  se údaje zobrazené na obrazovce změní takto:
Teletext → Teletext přes televizní obraz → Žádný teletext (ukončení teletextu)

Pro výběr stránky použijte číselná tlačítka nebo PROG +/-.

Pro zastavení stránky stiskněte / .







Pro odkrytí skrytých informací stiskněte / .

Rady

- U slabého signálu se teletext může zobrazovat nesprávně.
- Teletext je součástí většiny televizních kanálů. Informace o používání teletextu najdete na přehledové stránce.
- Zobrazují-li se v dolní části stránky barevná tlačítka, můžete použít funkci Fasttext. Fasttext umožňuje snadný a rychlý přístup ke stránkám. Pro přístup k vybrané stránce stiskněte tlačítko příslušné barvy.

Pozastavení obrazu

Tato funkce umožňuje pozastavení televizního obrazu (pokud si například potřebujete poznačit telefonní číslo nebo podobně).

- 1 Stiskněte  na dálkovém ovladači.
- 2 Stiskněte / / /  pro nastavení polohy okna.
- 3 Stiskněte  pro zrušení okna.
- 4 Opět stiskněte  pro návrat do normálního režimu TV.

Ruční přepínání režimu obrazovky podle vysílání

Stiskněte  pro zobrazení aktuálního režimu obrazovky.

Opakovaným stisknutím  vyberte režim Smart, 4:3, Širokoúhlý, Zoom nebo 14:9.

Smart*

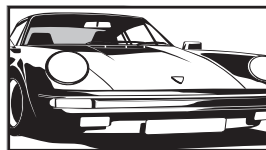

Zobrazuje konvenční vysílání 4:3 s imitací efektu širokoúhlého obrazu. Obraz s poměrem stran 4:3 je roztažen tak, aby zaplnil obrazovku.

4:3

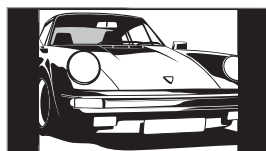

Zobrazuje běžné vysílání 4:3 (např. televizor bez širokoúhlé obrazovky) ve správných rozměrech.

Širokoúhlý

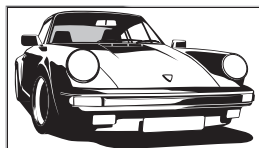

Zobrazuje se širokoúhlé vysílání (16:9) ve správných rozměrech.

Zoom*

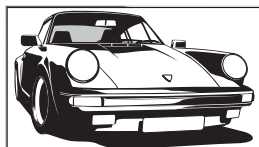

Zobrazuje obraz filmového formátu (formát letter box) ve správných rozměrech.

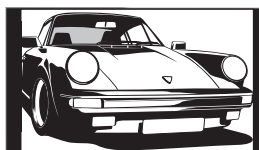

14:9*



Zobrazuje vysílání 14:9 ve správných rozměrech. Výsledkem je zobrazení černých okrajových ploch na obrazovce.

* Spodní a horní část obrazu může být ořezána.

Rady

- Případně můžete nastavit položku „Auto Formát“ na „Zap“. Televizor automaticky zvolí nejlepší režim odpovídající vysílání (strana 24).
- Při výběru položky „Smart“, „14:9“ nebo „Zoom“ můžete polohu obrazu přizpůsobit. Stiskněte /  pro posunutí obrazu nahoru nebo dolů (např. pro umožnění čtení titulků).
- Některé znaky a/nebo písmena v horní a dolní části obrazu nemusí být v režimu „Smart“ viditelné. V takovém případě vyberte položku „Výška“ v nabídce „Obrazovka“ a nastavte šířku obrazu.

Nabídka Tools

Během sledování televizního kanálu stiskněte TOOLS pro zobrazení následujících položek.





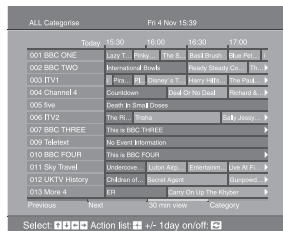















Položka	Popis
Spořič energie	Viz strana 26.
Nastavení titulků (pouze v digitálním režimu)	Viz strana 32.
Oblíbené digitální (pouze v digitálním režimu)	Viz strana 17.
Režim obrazu	Viz strana 20.
Režim zvuku	Viz strana 22.
Automatické nast. hodin (pouze v analogovém režimu)	Přepnutí do digitálního režimu a nastavení času.
Časovač vypnutí	Viz strana 25.
 Hlasitost	Viz strana 23.

Kontrola digitálního elektronického programového průvodce (EPG) DV3*



EPG (digitální elektronický programový průvodce)

* Uvědomte si prosím, že tato funkce nemusí být dostupná v některých zemích.



















Pro	Udělejte toto
Vypnutí EPG	Stiskněte  .
Procházení nabídkou EPG	Stiskněte  /  /  /  .
Sledování aktuálního programu	Stiskněte  , když je zvolený aktuální program.
Uspořádání informací o programech podle kategorií - Seznam Category (Kategorie)	<ol style="list-style-type: none"> 1 Stiskněte modré tlačítko. 2 Stiskněte /// pro výběr kategorie. Název kategorie se zobrazí po straně. Jsou dostupné následující kategorie: „Oblíbené“: Obsahuje všechny kanály, které byly uloženy v seznamu oblíbených (strana 17). „Všechny kategorie“: Obsahuje všechny dostupné kanály. „Zprávy“: Obsahuje všechny nové kanály. 3 Stiskněte . <p>Digitální elektronický programový průvodce (EPG) nyní zobrazuje pouze aktuální programy z vybrané kategorie.</p>
Nastavení programu pro záznam – Timer REC (Časovač záznamu)	<ol style="list-style-type: none"> 1 Stiskněte /// pro výběr programu, který chcete zaznamenat. 2 Stiskněte tlačítko . 3 Stiskněte / pro výběr položky „Timer REC (Časovač záznamu)“. 4 Stiskněte  pro nastavení časovače televizoru a videorekordéru. Vedle informací o programu se objeví symbol . Indikátor  na TV (vpředu) se rozsvítí. <p>Poznámky</p> <ul style="list-style-type: none"> • Časovaný záznam na videorekordér můžete na televizoru nastavit pouze pro videorekordéry kompatibilní s funkcí Smartlink. Pokud váš videorekordér není kompatibilní se Smartlink, zobrazí se zpráva upozorňující, že je třeba nastavit časovač videorekordéru. • Jakmile záznam začne, můžete přepnout televizor do pohotovostního režimu. Nevypínejte jej však úplně, protože by došlo ke zrušení záznamu. • Pokud byl nastaven rodičovský zámek, zobrazí se zpráva s dotazem na zadání kódu PIN. Podrobnější informace najdete v kapitole „Parental Lock (Rodičovský zámek)“ na straně 32.

1 V digitálním režimu stiskněte  pro zobrazení Digitálního elektronického programového průvodce (EPG).

2 Proveďte požadované operace podle vyobrazení v následující tabulce.

Poznámka

Informace o programu budou zobrazeny pouze v případě, že je televizní kanál vysílá.

Pro	Udělejte toto
Nastavení programu, který se automaticky zobrazí po zahájení vysílání – Reminder (Připomenutí)	<ol style="list-style-type: none"> 1 Stiskněte  pro výběr programu, který chcete zobrazit. 2 Stiskněte . 3 Stiskněte  pro výběr položky „Reminder (Připomenutí)“. 4 Stiskněte  pro automatické zobrazení vybraného programu po zahájení jeho vysílání. Vedle informací o programu se zobrazí symbol . <p>Poznámka Pokud přepnete televizor do pohotovostního režimu, automaticky se zapne, jakmile se blíží spuštění programu.</p>
Nastavení času a data programu, který chcete zaznamenat - Manual timer REC (Ruční časovač záznamu)	<ol style="list-style-type: none"> 1 Stiskněte . 2 Stiskněte  pro výběr položky „Manual timer REC (Ruční časovač záznamu)“, potom stiskněte . 3 Stiskněte  pro nastavení data, potom stiskněte . 4 Čas spuštění a zastavení nastavte stejně jako v kroku 3. 5 Stiskněte  pro výběr programu, potom stiskněte  pro nastavení časovače televizoru a videorekordéru. Vedle informací o programu se objeví symbol . Indikátor  na TV (vpředu) se rozsvítí. <p>Poznámky</p> <ul style="list-style-type: none"> • Časovaný záznam na videorekordér můžete na televizoru nastavit pouze pro videorekordéry kompatibilní s funkcí Smartlink. Pokud váš videorekordér není kompatibilní se Smartlink, zobrazí se zpráva upozorňující, že je třeba nastavit časovač videorekordéru. • Jakmile záznam začne, můžete přepnout televizor do pohotovostního režimu. Nevypínejte jej však úplně, protože by došlo ke zrušení záznamu. • Pokud byl nastaven rodičovský zámek, zobrazí se zpráva s dotazem na zadání kódu PIN. Podrobnější informace najdete v kapitole „Parental Lock (Rodičovský zámek)” na straně 32.
Zrušení záznamu/připomenutí – Timer list (Seznam časovačů)	<ol style="list-style-type: none"> 1 Stiskněte . 2 Stiskněte  pro výběr položky „Timer list (Seznam časovačů)”. 3 Stiskněte  pro výběr programu, který chcete zrušit, potom stiskněte . <p>Zobrazí se zpráva potvrzující, že chcete zrušit program.</p> <ol style="list-style-type: none"> 4 Stiskněte  pro výběr položky „Ano”, potom stiskněte  pro potvrzení.
<p>Tip Digitálního elektronického programového průvodce (EPG) můžete rovněž zobrazit výběrem položky „Digitální EPG” v nabídce „MENU” (strana 19).</p>	

Seznam oblíbených DV3*



Seznam oblíbených

* Uvědomte si prosím, že tato funkce nemusí být dostupná v některých zemích.

Můžete si vybrat program ze seznamu až 8 kanálů, které jste určili. Zobrazení seznamu oblíbených, viz „Navigace v nabídkách“ (strana 19).

Pro	Udělejte toto
První vytvoření seznamu Oblíbené	<p>Po prvním výběru položky „Oblíbené digitální“ v nabídce „MENU“ se zobrazí zpráva s dotazem, zda chcete přidat kanály do seznamu oblíbených.</p> <ol style="list-style-type: none"> 1 Stiskněte ⊕ pro výběr položky „Ano“. 2 Stiskněte ↕/↔ pro výběr kanálu, který chcete přidat. Pokud znáte číslo kanálu, který chcete použít, použijte pro přímou volbu numerická tlačítka. 3 Stiskněte tlačítko ⊕. Kanály, které jsou uloženy v seznamu Oblíbené, jsou označeny symbolem ♥.
Vypnutí seznamu Oblíbené	Stiskněte RETURN.
Zobrazení stručných informací o aktuálních programech	Stiskněte ⊕ při výběru kanálu. Dalším stisknutím tlačítka se tato funkce zruší.
Sledování kanálu	Stiskněte ⊕ při výběru kanálu.
Přidání nebo odstranění kanálů ze seznamu Oblíbené	<ol style="list-style-type: none"> 1 Stiskněte modré tlačítko. Kanály, které jsou uloženy v seznamu Oblíbené, jsou označeny symbolem ♥. 2 Stiskněte ↕/↔ pro výběr kanálu, který chcete přidat nebo vyjmout. Pokud znáte číslo kanálu, který chcete použít, použijte pro přímou volbu numerická tlačítka. 3 Stiskněte ⊕. 4 Stiskněte modré tlačítko pro návrat do seznamu oblíbených.
Odstranění všech kanálů ze seznamu oblíbených	<ol style="list-style-type: none"> 1 Stiskněte modré tlačítko. 2 Stiskněte žluté tlačítko. Zobrazí se zpráva potvrzující, že chcete vymazat všechny kanály ze seznamu oblíbených. 3 Stiskněte ↵ pro výběr položky „Ano“, potom stiskněte ⊕ pro potvrzení.

Prohlížení obrázků z připojeného zařízení

Zapněte připojené zařízení a pak proveďte některou z následujících operací.



Pro zařízení připojené ke konektorům Scart pomocí kompletně zapojeného kabelu Scart 21 pinů

Spustíte na připojeném zařízení přehrávání. Obraz z připojeného zařízení se zobrazí na obrazovce.



Pro automaticky laděný videorekordér (strana 6)

V analogovém režimu stiskněte PROG +/- nebo číselná tlačítka pro výběr video kanálu.



Pro ostatní připojená zařízení

Opakovaně stiskněte /, dokud se nezobrazí správný vstupní symbol (viz níže) na obrazovce.

AV1/AV2:

Audio/video nebo RGB vstupní signál přes konektor scart /1 nebo 2. Symbol  se zobrazí pouze tehdy, pokud byl připojen zdroj signálu RGB.







AV3:

Komponentní vstupní signál prostřednictvím konektorů Y, Pb/Cb, Pr/Cr /3 a vstupní audio signál prostřednictvím konektorů L, R /3.





AV4:

Digitální audio/video signál prostřednictvím konektoru HDMI IN 4. Vstupní audio signál je analogový pouze tehdy, když bylo zařízení připojeno pomocí konektorů DVI a audiovýstupu.

AV5/SAV5:

Vstupní video signál prostřednictvím konektoru video 5 a audio signál prostřednictvím konektorů L (MONO), R 5. Symbol S se zobrazí pouze v případě, že bylo připojeno zařízení do konektoru S-Video S5 místo konektoru video 5 a vstupní signál S-Video je přiváděn prostřednictvím konektoru S-Video S5.

Další operace

Pro	Udělejte toto
Návrat k normálnímu provozu televizoru	Stiskněte DIGITAL nebo ANALOG.
Vstup do tabulky indexu vstupního signálu	Stiskněte  pro vstup do tabulky indexu vstupního signálu. (Potom stiskněte  (pouze v analogovém režimu).) Stiskněte  /  pro výběr zdroje vstupního signálu, potom stiskněte  .

Nabídka Tools

Stiskněte TOOLS pro zobrazení následujících položek během prohlížení obrázků z připojeného zařízení (kromě PC).

Položka	Popis
Spořič energie	Viz strana 26.
Režim obrazu	Viz strana 20.
Režim zvuku	Viz strana 22.
Automatické nast. hodin (pouze v analogovém režimu)	Přepnutí do digitálního režimu a nastavení času.
Časovač vypnutí	Viz strana 25.
 Hlasitost	Viz strana 23.

Funkce nabídky MENU

Navigace v nabídkách

Nabídka „MENU“ vám umožní nastavení různých funkcí tohoto televizoru. Pomocí dálkového ovladače můžete snadno přepínat programy nebo zdroje externího signálu. Nastavení vašeho televizoru lze tedy snadno změnit v nabídce „MENU“.

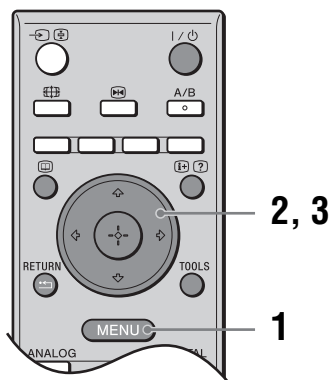







1 Stiskněte MENU pro zobrazení nabídky.

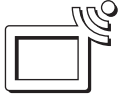

2 Stiskněte \uparrow/\downarrow pro výběr položky.

3 Stiskněte \oplus pro potvrzení vybrané položky. Pro opuštění nabídky stiskněte MENU.

Funkce nabídky MENU

Nabídka	Popis
 Oblíbené digitální (pouze v oblastech s digitálním vysíláním)	Spuštění seznamu oblíbených. Podrobnější informace o nastavení najdete na straně 17.
 Progr. nabídka (pouze v oblastech s analogovým vysíláním)	Výběr TV programu ze seznamu označených kanálů. <ul style="list-style-type: none"> • Vyberte požadovaný kanál a stiskněte \oplus. • Označení kanálu, viz strana 28.
 Analogový (pouze v oblastech s digitálním vysíláním)	Návrat k naposledy sledovanému analogovému kanálu.
 Digitální (pouze v oblastech s digitálním vysíláním)	Návrat k naposledy sledovanému digitálnímu kanálu.
 Digitální EPG (pouze v oblastech s digitálním vysíláním)	Spuštění digitálního elektronického programového průvodce (EPG). Podrobnější informace o nastavení, viz strana 15.
 Externí vstupy	Výběr zařízení připojeného k vašemu televizoru. <ul style="list-style-type: none"> • Pro výběr požadovaného externího vstupu vyberte zdroj signálu a stiskněte \oplus. • Označení externího vstupu, viz strana 25.
 Nastavení	Vývolání nabídky Nastavení, kde lze provést většinu pokročilých nastavení. Vyberte ikonu nabídky, položku a pomocí $\uparrow/\downarrow/\leftarrow/\rightarrow$ proveďte požadované nastavení. Podrobnější informace o nastavení najdete na strana 20 až 32.

Nabídka „Obraz”

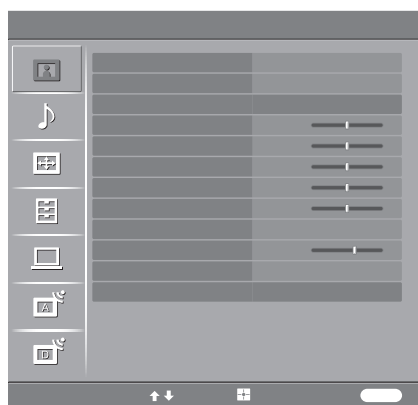

V nabídce „Obraz” můžete nastavit níže uvedené položky. Výběr položek v nabídce „Nastavení”, viz „Navigace v nabídkách” (strana 19).

Cílové vstupy

Výběr, zda má být nastavení nabídky „Obraz” použito na všechna vstupní zařízení nebo pouze na aktuálně vybrané vstupní zařízení.

„Všechny”: Použití nastavení na všechna vstupní zařízení.

„Pouze akt. zvolený”: Použití nastavení jen na aktuální vstupní zařízení.

Režim obrazu

Volba režimu obrazu.

„Živý”: Pro zvýšený kontrast a ostrost.

„Standardní”: Pro standardní obraz. Doporučeno pro domácí zábavu.

„Personální”: Umožňuje vám uložit preferovaná nastavení.

Reset

Resetování všech nastavení obrazu, kromě „Režim obrazu” a „Cílové vstupy” na výchozí nastavení.

Podsvícení

Nastavení jasu podsvícení.

Kontrast

Zvýšení nebo snížení kontrastu obrazu.

Jas

Zesvětlení nebo ztmavení obrazu.

Barevná sytost

Zvýšení nebo snížení intenzity barev.

Odstín

Zvýšení nebo snížení zelených odstínů.

Rada

Položku „Odstín” lze nastavit pouze pro barevný signál NTSC (např. videokazety z USA).

Barevná teplota

Nastavení bílé barvy obrazu.

„Studená”: Dodává bílým barvám namodralý odstín.

„Neutrální”: Dodává bílým barvám neutrální odstín.

„Teplá1”, „Teplá2”: Dodává bílým barvám červený odstín. Položka „Teplá2” dodává červenější odstín než položka „Teplá1”.

Rada

Položky „Teplá1” a „Teplá2” lze vybrat, jen pokud jste položku „Režim obrazu” nastavili na „Personální”.

Ostrost

Zostření nebo změkčení obrazu.

Redukce šumu

Snižuje obrazový šum (zrnění) při slabém signálu vysílače.
„Auto“: Automaticky snižuje obrazový šum (pouze v analogovém režimu).
„Vysoká“/„Střední“/„Nízká“: Upravení efektu redukce šumu
„Vyp“: Vypnutí funkce Redukce šumu.

Pokročilé nastavení

Podrobnější nastavení vlastností obrazu. Pokud jste nastavili položku „Režim obrazu“ na „Personální“, můžete nastavovat/měnit následující položky.
„Reset“: Obnovení všech výchozích pokročilých nastavení obrazu.
„Korekce černé“: Zvýraznění černých oblastí obrazu pro dosažení většího kontrastu.
„Vylepšení kontrastu“: Automatické nastavení položky „Kontrast“ na nejlepší úroveň podle jasu obrazu. Toto nastavení je zvláště vhodné u tmavých snímků a zvyšuje zřetelnost obrazu.
„Gamma“: Upravuje vyvážení mezi světlými a tmavými místy obrazu.
„Zjasnění bílé“: Zdůraznění světlých barev.
„Živé barvy“: Oživuje barvy a zajišťuje čistou reprodukci tělových tónů.

Rada
Tato funkce je dostupná pouze při nastavení položky „Barevný prostor“ na „Rozšířený“.
„Barevný prostor“: Změna barevného rozsahu.
„Redukce šumu MPEG“: Omezení obrazového šumu ve filmech s kompresí MPEG (pouze v digitálním režimu).

Nabídka „Zvuk“

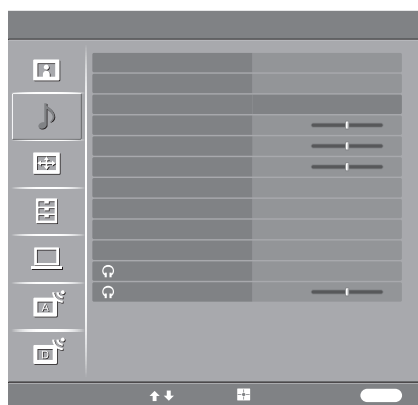

V nabídce „Zvuk“ můžete nastavit níže uvedené položky. Výběr položek v nabídce „Nastavení“, viz „Navigace v nabídkách“ (strana 19).

Cílové vstupy

Výběr, zda má být nastavení nabídky „Zvuk“ použito na všechna vstupní zařízení nebo pouze na aktuálně vybrané vstupní zařízení.

„Všechny“: Použití nastavení na všechna vstupní zařízení.

„Pouze akt. zvolený“: Použití nastavení jen na aktuální vstupní zařízení.

Režim zvuku

Výběr režimu zvuku.

„Dynamický“: Zdůraznění výšek a hloubek.

„Standardní“: Standardní zvuk. Doporučeno pro domácí zábavu.

„Personální“: Nevýrazná odezva. Umožňuje uložit vlastní uživatelské nastavení.

Reset

Obnovení výchozího nastavení zvuku kromě položek „Režim zvuku“, „Duální zvuk“, „Vazba sluch/repro“ a „Hlasitost“.

Výšky

Nastavení vysokých kmitočtů.

Hloubky

Nastavení hlubokých kmitočtů.

Vyvážení

Vyvážení levého nebo pravého reproduktoru.

Automatická hlasitost

Udržuje se konstantní úroveň hlasitosti i tehdy, když dochází k rozdílům v úrovni hlasitosti (např. reklamy bývají vysílány s vyšší hlasitostí, než jiné programy).

Prostorový zvuk

Výběr režimu prostorového zvuku.

„TruSurround XT“: Prostorový zvuk (pouze pro stereo programy).

„Simulované stereo“: Přidání prostorového efektu u mono programů.

„Vyp“: Normální stereo nebo mono poslech.

BBE

Zvýšení věrohodnosti zvuku díky vyrovnání fázových efektů v reproduktorech pomocí „BBE High Definition Sound System“ (zvukový systém BBE s vysokým rozlišením).

Duální zvuk

Nastavení zvuku z reproduktoru na stereofonní nebo dvojjazyčné vysílání.

„Stereo”, „Mono”: Pro stereofonní vysílání.

„A”/„B”/„Mono”: Dvojjazyčné vysílání; pro výběr 1. kanálu zvolte „A”, pro výběr 2. kanálu zvolte „B”, pro mono poslech stiskněte „Mono”.

Rada

Pro sledování programu z připojeného zařízení nastavte položku „Duální zvuk” na „Stereo”, „A” nebo „B”.

Vazba sluch/repro (Vazba sluchátek na reprosoustavy)

Zapnutí/vypnutí reproduktorů televizoru při připojení sluchátek.

Hlasitost (hlasitost sluchátek)

Upravuje hlasitost sluchátek.

Rada

Položky „Výšky”, „Hloubky”, „Vyvážení”, „Automatická hlasitost”, „Prostorový zvuk” a „BBE” nelze použít pro nastavení sluchátkového a audio výstupu.

Nabídka nastavení obrazovky

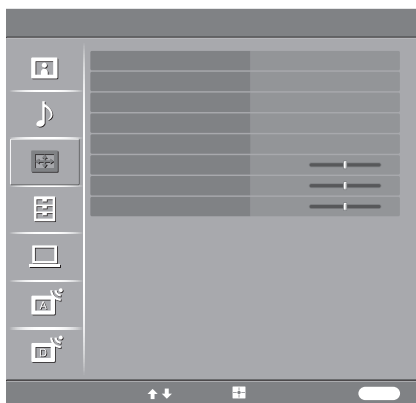

V nabídce „Nastavení obrazovky” můžete nastavit níže uvedené položky. Výběr položek v nabídce „Nastavení”, viz „Navigace v nabídkách” (strana 19).

Cílové vstupy

Výběr, zda má být nastavení nabídky „Nastavení obrazovky” použito na všechna vstupní zařízení nebo pouze na aktuálně vybrané vstupní zařízení.
 „Všechny”: Použití nastavení na všechna vstupní zařízení.
 „Pouze akt. zvolený”: Použití nastavení jen na aktuální vstupní zařízení.

Formát obrazovky

Podrobnější informace o formátu obrazovky, viz „Ruční přepínání režimu obrazovky podle vysílání” (strana 14).

Auto formát

Automatická změna formátu zobrazení podle vysílaného signálu. Pro zachování nastavení vyberte „Vyp”.

Rady

- I když jste vybrali „Zap” nebo „Vyp” v položce „Auto formát”, můžete formát obrazovky kdykoliv změnit opakovaným stisknutím .
- Položka „Auto formát” je dostupná pouze pro signály PAL a SECAM.

Výchozí nastavení 4:3

Výběr výchozího režimu obrazovky pro vysílání ve formátu 4:3.
 „Smart”: Zobrazuje konvenční vysílání 4:3 s imitací efektu širokoúhlého obrazu.
 „4:3”: Zobrazení obvyklého vysílání 4:3 ve správném poměru.
 „Vyp”: Zachování aktuálního nastavení v položce „Formát obrazovky” při změně kanálu nebo vstupního zařízení.

Rada

Tato položka je dostupná, pokud je položka „Auto formát” nastavena na „Zap”.

Rozsah zobrazení

Nastavení velikosti obrazu.
 „Výchozí”: Zobrazení obrazu v původní velikosti.
 „-1”/„-2”: Zvětšení obrazu a skrytí okrajů obrazu.

Posun vodorovně

Nastavení vodorovné polohy obrazu pro jednotlivý formát obrazovky.

Posun svisle

Nastavení svislé polohy obrazu při vybraném formátu obrazovky „Zoom” nebo „14:9”.

Šířka obrazu

Nastavení šířky obrazu při vybraném formátu obrazovky „Smart”, „Zoom” nebo „14:9”.

Nabídka „Nastavení“

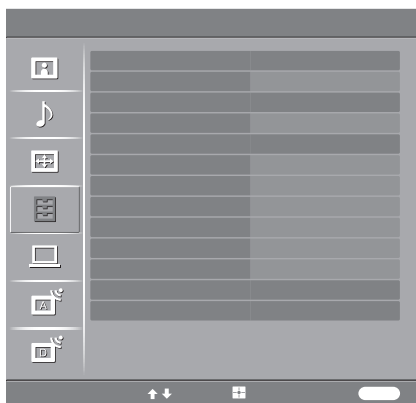

V nabídce „Nastavení“ můžete nastavit níže uvedené položky. Výběr položek v nabídce „Nastavení“, viz „Navigace v nabídkách“ (strana 19).

Automatický start

Spuštění „nabídky po prvním zapnutí“ pro volbu jazyka, země/oblasti a naladění všech dostupných digitálních a analogových kanálů. Obvykle nemusíte provádět tuto operaci, protože jazyk a země/oblast budou zvoleny a kanály již naladěny při první instalaci televizoru (strana 5, 6). Tato možnost však umožňuje tento proces opakovat (např. znovu naladit televizor po přestěhování nebo vyhledat nové kanály, které jejich provozovatelé zprovoznil).

Jazyk

Vyberte jazyk, ve kterém se budou zobrazovat menu.

AV předvolby

Přiřazení názvu jakémukoliv zařízení připojenému k bočním nebo zadním konektorům. Pokud je takové zařízení zvoleno, zobrazí se tento název krátce na obrazovce. Můžete přeskocit vstupní zdroj, který není připojen k žádnému zařízení.

- 1 Stiskněte pro výběr požadovaného vstupního zdroje, potom stiskněte .
- 2 Stiskněte pro výběr požadované položky, potom stiskněte .
Označení zařízení: Použijte jeden z předvolených názvů pro přiřazení označení přístroji.
„Změnit“: Vytvoření vlastního označení. Postupujte podle kroků 2 až 4 z odstavce „Označení programů“ (strana 28).
„Přeskočit“: Přeskočení vstupního zdroje, který není připojen k žádnému zařízení, když stisknete pro výběr vstupního zdroje.

Auto S-Video

Výběr vstupního signálu z konektorů S-Video 5, pokud jsou připojeny oba konektory 5.

Nastavení časovače

Nastavení časovače zapnutí/vypnutí televizoru.

Časovač vypnutí

Nastavuje interval času, po kterém se televizor automaticky přepne do pohotovostního režimu.

Pokud je aktivována položka Časovač vypnutí, svítí indikátor (časovač) na televizoru (vpředu) oranžově.

Rady

- Pokud televizor vypnete a znovu zapnete, položka „Časovač vypnutí“ se znovu nastaví na „Vyp“.
- Minutu před přepnutím televizoru do pohotovostního režimu se na obrazovce zobrazí nápis „Časovač vypnutí brzy vypne televizor.“

Pokračování

Časovač zapnutí

Nastavení časovače zapnutí televizoru.

„Den“: Nastavení dne, kdy se má aktivovat časovač zapnutí.

„Čas“: Nastavení času zapnutí televizoru.

„Doba trvání“: Nastavení časového intervalu, po kterém se televizor opět automaticky přepne do pohotovostního režimu.

„Nastavení hlasitosti“: Nastavení hlasitosti při časovém zapnutí televizoru.

Nastavení hodin

Manuální nastavení hodin. Při příjmu digitálních kanálů nelze hodiny nastavit manuálně, protože se nastaví podle časového kódu vysílaného signálu.

Spořič energie





Nastavení režimu spořiče energie pro snížení příkonu televizoru.

Pokud je nastavena položka „Vypnutý obraz“, obraz je vypnutý a indikátor  (vypnutý obraz) na televizoru (vpředu) svítí zeleně. Zvuk zůstává nezměněn.



Senzor osvětlení



Automaticky se optimalizují parametry obrazu v souladu s okolním osvětlením v místnosti.



AV2 výstup

Výběr signálu, který bude vysílán prostřednictvím konektoru s označením  /  2 v zadní části televizoru. Pokud do konektoru  /  2 připojíte videorekordér nebo jiné záznamové zařízení, můžete provádět záznam ze zařízení připojeného do jiných konektorů na televizoru.

„TV“: Vysílání televizního signálu.

„AV1“: Výstupní signály ze zařízení připojeného ke konektoru  /  1.

„AV5“: Vysílání signálů ze zařízení připojeného do konektoru  /  5.

„Auto“: Vysílání aktuálně sledovaného signálu na obrazovce (kromě signálů z konektorů  /  3 a HDMI IN 4).

Tiché zapnutí

Nastavení nízké hlasitosti při prvním zapnutí televizoru, hlasitost se postupně zvyšuje na přednastavenou úroveň.

Reproduktor

Zapínání/vypínání reproduktorů televizoru

„Zap“: Reproduktory televizoru jsou zapnuty. Poslech zvuku probíhá přes reproduktory televizoru.

„Vyp“: Reproduktory televizoru jsou vypnuty. Poslech zvuku probíhá přes externí audio zařízení připojené k výstupním audio konektorům.

Systém barev

Výběr systému barev („Auto“, „PAL“, „SECAM“, „NTSC3.58“, „NTSC4.43“ nebo „PAL60“) podle vstupního signálu ze vstupního zdroje.

Informace

Zobrazení informací o televizoru.

Obnovit všech. nast.

Obnovení výchozího nastavení v nabídce „Nastavení“ a spuštění nabídky „Automatický start“.

Nabídka „Nastavení PC”



V nabídce „Nastavení PC” můžete nastavit níže uvedené položky. Výběr položek v nabídce „Nastavení”, viz „Navigace v nabídkách” (strana 19).

Formát obrazovky

Výběr režimu obrazovky pro zobrazení výstupního signálu z PC.
 „Výchozí”: Zobrazení obrazu v původní velikosti.
 „Plný1”: Zvětšení obrazu na celou obrazovku se zachováním původního poměru stran.
 „Plný2”: Zvětšení obrazu na celou obrazovku.

Reset

Obnovení výchozího nastavení kromě položek „Formát obrazovky” a „Řízení napájení”.

Automatické nastavení

Automatické nastavení polohy a fáze obrazu při zobrazování signálu z PC na televizoru.

Rada

Položka Automatické nastavení nemusí být zcela funkční u některých typů vstupních signálů. V takovém případě nastavte položky „Fáze”, „Rozteč bodů”, „Posun vodorovně” a „Posun svisle” manuálně.

Fáze

Nastavení fáze, pokud obrazovka bliká.

Rozteč bodů

Nastavení rozteče bodů, pokud jsou na obrazovce nechtěné svislé pruhy.

Posun vodorovně

Nastavení vodorovné polohy obrazu pro jednotlivý formát obrazovky.

Posun svisle

Nastavení svislé polohy obrazu pro jednotlivý formát obrazovky.

Řízení napájení

Přepnutí televizoru do režimu pohotovosti, pokud nebyl 30 sekund přijat žádný signál.

Nabídka „Nastavení analogové části” (pouze analogový režim)

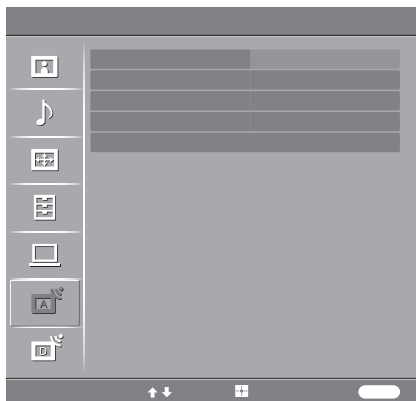

V nabídce „Nastavení analogové části” lze měnit/nastavovat analogové parametry televizoru. Výběr položek v nabídce „Nastavení”, viz „Navigace v nabídkách” (strana 19).

Jedním tlačítkem

Pokud je položka „Jedním tlačítkem” nastavena na „Zap”, můžete vybrat analogový kanál stisknutím jednoho přednastaveného číselného tlačítka (0 - 9) na dálkovém ovladači.

Poznámka

Pokud je položka „Jedním tlačítkem” nastavena na „Zap”, nelze vybírat čísla kanálů 10 a vyšší, zadáním dvou číslic na dálkovém ovladači.

Automatické ladění

Naladí všechny dostupné analogové kanály.

Obvykle nemusíte provádět tuto operaci, protože kanály jsou již naladěny po první instalaci (strana 5, 6). Tato možnost však umožňuje tento proces opakovat (např. znovu naladit televizor po přestěhování nebo vyhledat nové kanály, které jejich provozovatelé zprovoznili).

Třídění programů

Mění pořadí, ve kterém byly analogové kanály v televizoru uloženy.

- 1 Stiskněte \uparrow/\downarrow pro výběr kanálu, který chcete přesunout, potom stiskněte \oplus .
- 2 Stiskněte \uparrow/\downarrow pro výběr nové pozice, potom stiskněte \oplus .

Označení programů

Přiřadí vybranému názvu kanálu až 5 písmen nebo číslic. Jakmile je takový kanál zvolen, zobrazí se tento název krátce na obrazovce. (Názvy kanálů se obvykle automaticky přebírají z teletextu (pokud je k dispozici).)

- 1 Stiskněte \uparrow/\downarrow pro výběr kanálu, který chcete pojmenovat, potom stiskněte \oplus .
- 2 Stiskněte \uparrow/\downarrow pro výběr požadovaného písmena nebo číslice („_” pro mezeru), potom stiskněte \Rightarrow .

Pokud zadáte nesprávný znak

Stiskněte \Leftarrow/\Rightarrow pro výběr nesprávného znaku. Potom stiskněte \uparrow/\downarrow pro výběr správného znaku.

Vymazání všech znaků

Vyberte „Reset” a stiskněte \oplus .

- 3 Opakujte postup z kroku 2, dokud není název kompletní.
- 4 Vyberte „OK” a stiskněte \oplus .

Ruční ladění

Před výběrem položek „Název”, „AFT”, „Audio filtr”, „Přeskočit”, „Dekodér”, stiskněte PROG +/- pro výběr čísla programu. Nemůžete vybrat číslo programu, které je nastaveno na přeskočení (strana 30).

Program/Systém/Kanál

Ruční ladění (předvolba) programových kanálů.

- 1 Stiskněte \uparrow/\downarrow pro výběr položky „Program”, potom stiskněte \oplus .
- 2 Stiskněte \uparrow/\downarrow pro výběr čísla programu, který chcete ručně naladit (pokud ladíte videorekordér, vyberte kanál 00), potom stiskněte Zpět.
- 3 Stiskněte \uparrow/\downarrow pro výběr položky „Systém”, potom stiskněte \oplus .
- 4 Stiskněte \uparrow/\downarrow pro výběr jednoho z následujících televizních vysílacích systémů, potom stiskněte \leftarrow .
B/G: Pro západoevropské země/oblasti.
D/K: Pro východoevropské země/oblasti.
L: Pro Francii
I: Pro Velkou Británii
- 5 Stiskněte \uparrow/\downarrow pro výběr položky „Kanál”, potom stiskněte \oplus .
- 6 Stiskněte \uparrow/\downarrow pro výběr položky „S” (pro kabelové kanály) nebo „C” (pro pozemní kanály), potom stiskněte \Rightarrow .
- 7 Naladte kanály následujícím způsobem:

Pokud neznáte číslo kanálu (frekvenci)

Stiskněte \uparrow/\downarrow pro vyhledání nejbližšího dostupného kanálu. Po nalezení kanálu se vyhledávání zastaví. Pro pokračování vyhledávání stiskněte \uparrow/\downarrow .

Pokud znáte číslo kanálu (frekvenci)

Pomocí numerických tlačítek zadejte číslo kanálu požadovaného vysílání nebo číslo kanálu vašeho videorekordéru.

- 8 Stiskněte \oplus pro označení položky „Potvrdit”, potom stiskněte \oplus .
- 9 Stiskněte \downarrow pro výběr položky „OK”, potom stiskněte \oplus .

Opakováním výše uvedeného postupu provedte ruční naladění dalších kanálů.

Název

Přiřadí vybranému kanálu název podle vašeho výběru o délce až 5 písmen nebo číslic. Jakmile je takový kanál zvolen, zobrazí se tento název krátce na obrazovce. Pro vložení znaků postupujte podle kroků 2 až 4 z kapitoly „Označení programů” (strana 28).

AFT

Jemné doladění vybraného programu pro zlepšení kvality obrazu.

Jemné ladění můžete nastavit v rozsahu - 15 až + 15. Pokud je vybrána položka „Zap”, provede se jemné ladění automaticky.

Audio filtr

Zlepšuje kvalitu zvuku jednotlivých kanálů v případě zkreslení monofonního vysílání. Někdy může nestandardní vysílací signál způsobit zkreslení zvuku nebo občasné vypnutí zvuku během sledování monofonních programů.

Pokud jste nezjistili žádné zkreslení zvuku, doporučujeme, abyste nechali možnost nastavenou z výrobního nastavení „Off”.





Poznámky

- Stereofonní nebo duální zvuk nelze přijímat při nastavení „Nízký” nebo „Vysoký”.
- Položka „Audio filtr” není dostupná při nastavení položky „Systém” na „L”.

Přeskočit

Když stisknete PROG +/- pro volbu kanálů, nevyužité analogové kanály se přeskočí. (Pomocí numerických tlačítek však můžete přeskočený kanál vždy vybrat.)

Dekodér

Prohlížení a záznamy zakódovaného kanálu zvolte, když používáte dekodér připojený ke konektoru scart /→1, nebo konektoru scart /→2 přes videorekordér.

Poznámka

V závislosti na zemi/regionu vybraném pro položku „Země“ (strana 6), nemusí být tato možnost dostupná.

Potvrdit

Uložení změn provedených v položce „Ruční ladění“.

Nabídka „Nastavení digitální části” DV3

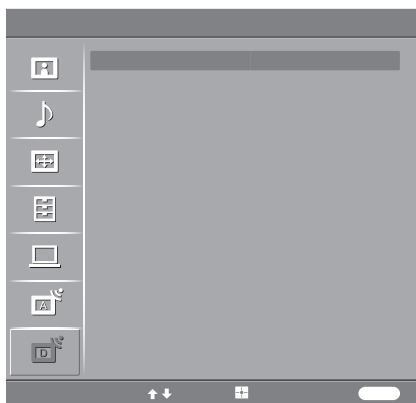

V nabídce „Nastavení digitální části” lze měnit/nastavovat digitální parametry televizoru. Vyberte „Digital Set-up” a stiskněte \oplus pro zobrazení následujících nabídek. Výběr položek v nabídce „Nastavení”, viz „Navigace v nabídkách” (strana 19).

Digitální ladění (Digitální ladění)

Zobrazení nabídky „Digitální ladění”.

Digital Auto Tuning (Digitální automatické ladění)

Naladí všechny dostupné digitální kanály.

Obvykle nemusíte provádět tuto operaci, protože kanály jsou již naladěny po první instalaci (strana 6). Tato možnost však umožňuje tento proces opakovat (např. znovu naladit televizor po přestěhování nebo vyhledat nové kanály, které jejich provozovatelé zprovoznil).

Programme List Edit (Upravit nabídk. programů)

Odstranění všech nechtěných digitálních kanálů a změna pořadí digitálních kanálů uložených v TV.

- 1 Stiskněte \uparrow/\downarrow pro výběr kanálu, který chcete odstranit nebo přesunout na novou pozici.

Pokud znáte číslo kanálu (frekvenci)

Číselnými tlačítky zadejte třímístné číslo požadovaného programu.

- 2 Odstraňte nebo změňte pořadí digitálních kanálů následujícím způsobem:

Odstranění digitálního kanálu

Stiskněte \oplus . Zobrazí se zpráva, která vyžaduje potvrzení, zda má být vybraný kanál odstraněn. Stiskněte \leftarrow pro výběr položky „Ano”, potom stiskněte \oplus .

Změna pořadí digitálních kanálů

Stiskněte \rightleftarrows , potom stiskněte \uparrow/\downarrow pro výběr nové pozice kanálu a stiskněte \leftarrow . Opakujte postup v krocích 1 a 2 pro další kanály, které chcete přesunout.

- 3 Stiskněte Zpět.

Digital Manual Tuning (Digitální ruční ladění)

Ruční naladění digitálních kanálů.

- 1 Stiskněte číselná tlačítka pro výběr čísla kanálu, který chcete ručně naladit, potom stiskněte \uparrow/\downarrow pro naladění kanálu.
- 2 Jakmile jsou nalezeny dostupné kanály, stiskněte \uparrow/\downarrow pro výběr kanálu, který chcete uložit, potom stiskněte \oplus .
- 3 Stiskněte \uparrow/\downarrow pro výběr čísla kanálu, který chcete uložit na novou pozici, potom stiskněte \oplus .

Opakujte výše uvedený postup pro ruční naladění dalších kanálů.

Digital Set-up (Nastavení digitální části)

Zobrazí se nabídka “Digital Set-up (Nastavení digitální části)”.

Nastavení titulků*

Zobrazení digitálních titulků na obrazovce.

Pokud je vybrána položka „Pro nedoslýchavé”, mohou být spolu s titulky zobrazovány různé vizuální pomocné informace (obsahují-li TV kanály takové informace).

Jazyk titulků*

Zvolí jazyk, ve kterém jsou zobrazovány titulky.

Jazyk zvukového doprovodu*



Volba jazyka používaného pro zvuk programů. Některé digitální kanály mohou vysílat zvukový doprovod ve více jazycích.

Typ zvukového doprovodu*

Zvýšení úrovně zvuku, pokud je vybrána položka „Pro nedoslýchavé”.

Parental Lock (Rodičovský zámek) *

Nastavení věkového omezení pro programy. Programy, které překračují věkové omezení, mohou být sledovány pouze po zadání správného kódu PIN.

- 1 Stisknutím číselných tlačítek zadejte existující kód PIN.
Pokud jste ještě kód PIN nenastavili, zobrazí se okno pro zadání tohoto kódu. Postupujte podle níže uvedených pokynů v odstavci „PIN Code (Kód PIN)”.
- 2 Stiskněte / pro výběr věkového omezení nebo vyberte “None (Žádný)” (pro neomezené sledování), potom stiskněte .
- 3 Stiskněte Zpět.

PIN Code (Kód PIN)*

První nastavení kódu PIN nebo změna existujícího kódu.

- 1 Kód PIN zadejte následujícím způsobem:
Pokud jste kód PIN nastavili dříve:
Stisknutím numerických tlačítek zadejte existující kód PIN.
Pokud jste ještě kód PIN nenastavili:
Stisknutím numerických tlačítek zadejte výchozí nastavení kódu PIN - 9999.
- 2 Stisknutím numerických tlačítek zadejte nový kód PIN.
Zobrazí se zpráva, která vás informuje o přijetí nového kódu PIN.
- 3 Stiskněte Zpět.

Rada

Kód PIN 9999 je přijat vždy.

Technické nastavení

Zobrazuje nabídku Technical Set-up (Technické nastavení).

„Auto Service Update” (Služba automatické aktualizace): Umožňuje televizoru detekovat a ukládat nové digitální kanály, jakmile jsou dostupné.

„Software Download” (Stážení softwaru): Automatické aktualizace programového vybavení přes existující anténní připojení (jsou-li vydány). Sony doporučuje nastavit tuto položku vždy na „Zap”. Nepřejete-li si provádět aktualizaci, nastavte tuto položku na “Vyp”.

„System Information” (Informace o systému): Zobrazuje aktuální verzi programového vybavení a úroveň signálu.

„Time Zone” (Časová zóna): Manuální výběr časového pásma, pokud se liší od pásma nastaveného pro vaši zemi.

CA Module Set-up (Nastavení CA modulu)

Umožnění přístupu ke službě Pay Per View (platba za sledování pořadu pouze jednou) po pořízení kódovacího modulu Conditional Access Module (CAM) a karty pro sledování. Na straně 33 najdete informace o umístění konektoru  (PCMCIA).

* Uvědomte si prosím, že tato funkce nemusí být dostupná v některých zemích.

Používání volitelného příslušenství

Připojení volitelného příslušenství

K vašemu televizoru můžete připojit širokou škálu volitelného příslušenství. Propojovací kabely nejsou dodávány.

Připojení k televizoru (boční strana)

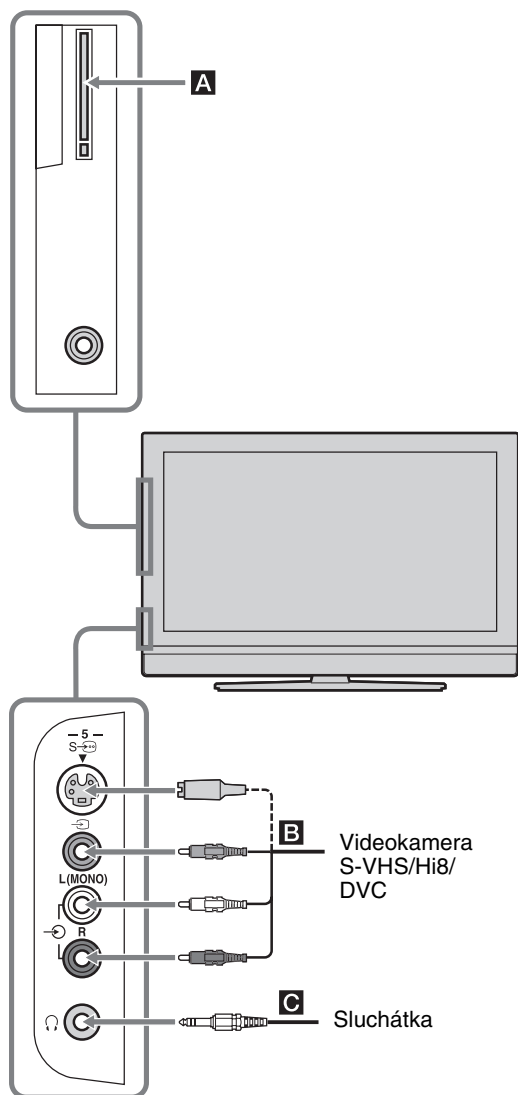

Pro připojení	Udělejte toto
Modul CAM (Conditional Access Module) A	Pro použití služby placené televize (Pay Per View). Podrobnější informace najdete v dokumentaci k vašemu modulu CAM. Před použitím modulu CAM odstraňte gumový kryt ze slotu pro modul CAM. Při vkládání modulu CAM vypněte televizor. Pokud modul CAM nepoužíváte, doporučujeme nasadit kryt na slot pro modul CAM. Poznámka Modul CAM není podporován ve všech zemích. Poradte se prosím s autorizovaným prodejcem.
S VHS/Hi8/DVC kamera B	Připojte do konektoru S-Video S-Video nebo video a audio konektorů. Pro zabránění obrazového šumu nepřipojujte kameru současně do konektoru video a S-Video. Mono zařízení připojte do konektoru L.
Sluchátka C	Připojte do konektoru pro poslech zvuku z televizoru přes sluchátka.

Používání volitelného příslušenství

Pokračování

Připojení k televizoru (zadní strana)

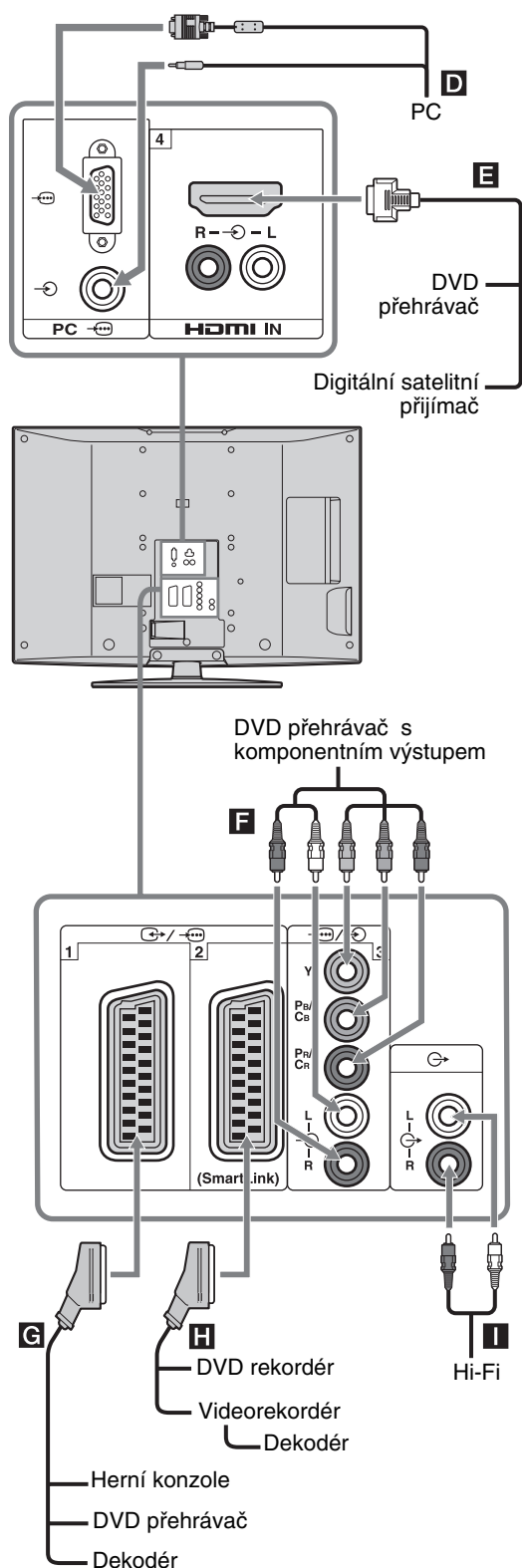

Pro připojení Udělejte toto

PC (D) Připojte do konektorů PC / . Doporučujeme používat PC kabel s ferity.

Digitální satelitní přijímač nebo DVD přehrávač (E) Pokud je zařízení vybaveno výstupním konektorem HDMI, připojte jej do konektoru HDMI IN 4. Digitální video a audio signály vstupují ze zařízení. Pokud má zařízení konektor DVI, ale nemá konektor HDMI, připojte konektor DVI do konektoru HDMI IN 4 přes adaptér DVI - HDMI (není dodáván) a připojte audio výstupy zařízení do audio vstupů HDMI IN 4.

Poznámka

Konektory HDMI podporují pouze následující video formáty: 480i, 480p, 576i, 576p, 720p a 1080i. Pro připojení PC použijte prosím výstupní konektor PC.

DVD přehrávač s komponentním výstupem (F) Připojte do komponentního konektoru a audio konektorů / 3.

Herní konzole, DVD přehrávač nebo dekodér (G) Připojte do konektoru scart / 1. Když připojíte dekodér, kódovaný signál z televizního tuneru vstupuje do dekodéru a poté dekódovaný signál vystupuje z dekodéru.

DVD rekordér nebo videorekordér podporující SmartLink (H) Připojte do konektoru scart / 2. SmartLink je přímé propojení mezi televizorem a videorekordérem/DVD rekordérem.

Hi-Fi systém (I) Pro poslech zvuku z televizoru na Hi-Fi audio zařízení připojte zařízení do výstupních audio konektorů .

Nabídka Tools (Nástroje) v režimu PC vstup

Stiskněte TOOLS pro zobrazení následujících položek během prohlížení obrázků z připojeného PC.

Položka	Popis
Spořič energie	Viz strana 26.
Režim obrazu	Viz strana 20.
Režim zvuku	Viz strana 22.
Automatické nastavení	Viz strana 27.
Posun vodorovně	Viz strana 27.
Posun svisle	Viz strana 27.
Automatické nast. hodin (pouze v analogovém režimu)	Přepnutí do digitálního režimu a nastavení času.
 Hlasitost	Viz strana 23.

Doplňující informace

Technické údaje

Zobrazovací panel

Napájení:

220 – 240 V stř., 50 Hz

Velikost obrazovky:

KDL-46V2000:

46 palců (cca 116,9 cm)

KDL-40V2000:

40 palců (cca 101,6 cm)

KDL-32V2000:

32 palců (cca 80,1 cm)

Rozlišení displeje:

1 366 bodů (horizontálně) x 768 řádků (vertikálně)

Příkon (odběr):

KDL-46V2000: 249 W

KDL-40V2000: 180 W

KDL-32V2000: 145 W

Příkon v pohotovostním režimu:

0,3 W

Rozměry (š × v × h):

KDL-46V2000:

cca 1 126 × 805 × 334 mm (se stojanem)

cca 1 126 × 755 × 116 mm (bez stojanu)

KDL-40V2000:

cca 988 × 716 × 334 mm (se stojanem)

cca 988 × 664 × 103 mm (bez stojanu)

KDL-32V2000:

cca 792 × 593 × 219 mm (se stojanem)

cca 792 × 546 × 99 mm (bez stojanu)

Hmotnost:

KDL-46V2000:

cca 34 kg (se stojanem)

cca 28 kg (bez stojanu)

KDL-40V2000:

cca 27 kg (se stojanem)

cca 21 kg (bez stojanu)

KDL-32V2000:

cca 17 kg (se stojanem)

cca 15 kg (bez stojanu)

Systém panelu

Panel LCD (displej z tekutých krystalů)

TV systém

Analogový: Podle vybrané země/oblasti:
B/G/H, D/K, L, I

Digitální: DVB-T

Barevný/video systém

Analogový: PAL, SECAM

NTSC 3.58, 4.43 (pouze vstup Video In)

Digitální: MPEG-2 MP@ML

Anténa

75 ohmů, konektor pro externí anténu VHF/UHF

Pokrytí kanálů

Analogový: VHF: E2-E12

UHF: E21-E69

Kabelová televize: S1-S20

HYPERBAND: S21-S41

D/K: R1-R12, R21-R69

L: F2-F10, B-Q, F21-F69

I: UHF B21-B69

Digitální: VHF/UHF

Konektory

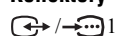

Konektor Scart 21 pinů (norma CENELEC) včetně vstupu audio/video, vstupu RGB a výstupu TV audio/video.

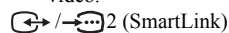

Konektor Scart 21 pin (norma CENELEC) včetně vstupu audio/video, vstupu RGB, volitelného výstupu audio/video a rozhraní SmartLink.



Podporované formáty: 1080i, 720p, 576p, 576i, 480p, 480i

Y: 1 Vš-š, 75 ohmů, 0,3 V negativní synch.

P_B/C_B: 0,7 Vš-š, 75 ohmů

P_R/C_R: 0,7 Vš-š, 75 ohmů



Vstup audio (konektory cinch)

500 mV rms

Impedance: 47 kiloohmů

HDMI IN 4

Video: 1080i, 720p, 576p, 576i, 480p, 480i

Audio: Dva kanály lineární PCM

32, 44,1 a 48 kHz, 16, 20 a 24 bitů,

nebo analogový vstup audio (konektory cinch)

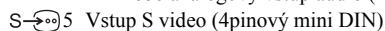

Vstup S video (4pinový mini DIN)

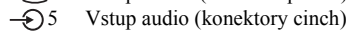

Vstup Video (konektor phono)

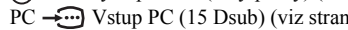

Vstup audio (konektory cinch)



Výstup audio (levý/pravý) (konektory phono)



Vstup PC (15 Dsub) (viz strana 37)

G: 0,7 Vš-š, 75 ohmů, bez synchronizace se zelenou složkou

B: 0,7 Vš-š, 75 ohmů, bez synchronizace se zelenou složkou

R: 0,7 Vš-š, 75 ohmů, bez synchronizace se zelenou složkou

HD: 1 - 5 Vš-š

VD: 1 - 5 Vš-š

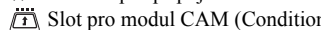

Vstup PC audio (minijack)



Konektor pro připojení sluchátek



Slot pro modul CAM (Conditional Access Module)

Zvukový výstup

10 W + 10 W

Dodávané příslušenství

Viz „1: Kontrola příslušenství“ na straně 4.

Doplňkové příslušenství

- Konzola pro montáž na zeď
SU-WL51 (pro KDL-46V2000/KDL-40V2000)
SU-WL31 (pro KDL-32V2000)

Design a technické údaje se mohou změnit bez předchozího upozornění.

Referenční tabulka signálů PC vstupu

Signály	Horizontálně (pixely)	Vertikálně (řádky)	Horizontální frekvence (kHz)	Vertikální frekvence (Hz)	Norma
VGA	640	480	31,5	60	VGA
	640	480	37,5	75	VESA
	720	400	31,5	70	VGA-T
SVGA	800	600	37,9	60	Požadavky VESA
	800	600	46,9	75	VESA
XGA	1 024	768	48,4	60	Požadavky VESA
	1 024	768	56,5	70	VESA
	1 024	768	60	75	VESA
WXGA	1 280	768	47,4	60	VESA
	1 280	768	47,8	60	VESA
	1 360	768	47,7	60	VESA



- Vstup PC na tomto televizoru nepodporuje signály Sync on Green nebo Composite Sync.
- Vstup PC na tomto televizoru nepodporuje prokládané signály (interlaced).
- Vstup PC na tomto televizoru podporuje tučně zvýrazněné signály s vertikální frekvencí 60 Hz ve výše uvedené tabulce.
- Pro dosažení nejlepší kvality obrazu doporučujeme používat signály s vertikální frekvencí 60 Hz z osobního počítače. U zařízení typu „plug and play“ budou signály s vertikální frekvencí 60 Hz vybrány automaticky.

Řešení problémů

Zkontrolujte, zda indikátor  (pohotovostní režim) bliká červeně.

Pokud bliká









Došlo k aktivaci autodiagnostické funkce.

- 1 Změřte dobu, po kterou indikátor  (pohotovostní režim) bliká a kdy přestane blikat.
Tak například, indikátor dvě sekundy bliká, na jednu sekundu přestane blikat a pak opět dvě sekundy bliká.
- 2 Stisknutím  na televizoru (horní strana) vypněte televizor, odpojte síťový napájecí kabel a informujte svého prodejce nebo servisní středisko Sony o způsobu blikání indikátoru (doba trvání a interval).

Pokud nebliká

- 1 Projděte si položky v následujících tabulkách.
- 2 Pokud problém stále přetrvává, nechte televizor prohlédnout kvalifikovaným servisním technikem.

Obraz

Problém	Příčina/Náprava
Nezobrazuje se žádný obraz (obrazovka je tmavá) a není slyšet žádný zvuk.	<ul style="list-style-type: none"> • Zkontrolujte připojení antény. • Připojte televizor do síťové zásuvky a stiskněte  na televizoru (horní strana). • Pokud se indikátor  (pohotovostní režim) rozsvítí červeně, stiskněte .
Žádný obraz nebo žádná informace menu ze zařízení připojeného ke konektoru Scart.	<ul style="list-style-type: none"> • Zkontrolujte, zda je doplňkové zařízení zapnuto a opakovaně stiskněte  / , dokud se na obrazovce nezobrazí správný vstupní symbol. • Zkontrolujte zapojení mezi doplňkovým zařízením a televizorem.
Zdvojený obraz nebo výskyt duchů.	<ul style="list-style-type: none"> • Zkontrolujte zapojení antény/kabelů. • Zkontrolujte umístění a nasměrování antény.
Na obrazovce se zobrazuje jen zrnění a šum.	<ul style="list-style-type: none"> • Zkontrolujte, zda není anténa zlomená nebo ohnutá. • Zkontrolujte, zda anténa není na konci své životnosti (3-5 let v normálním provozu, 1-2 roky při provozu na mořském pobřeží).
Zkreslený obraz (tečkové řádky nebo pruhy).	<ul style="list-style-type: none"> • Umístěte televizor do větší vzdálenosti od zdrojů elektrického šumu (například automobily, motocykly, vysoušeče vlasů nebo doplňkové zařízení). • Při instalaci doplňkového zařízení ponechte určitý prostor mezi tímto zařízením a televizorem. • Ujistěte se, že je anténa připojena pomocí dodávaného koaxiálního kabelu. • Přívodní kabel antény ved'te ve větší vzdálenosti od ostatních propojovacích kabelů.
Šum obrazu při sledování televizního programu (kanálu).	<ul style="list-style-type: none"> • Zvolte „Ruční ladění“ v nabídce „Nastavení analogové části“ a upravte nastavení „AFT“ pro získání lepšího příjmu obrazu (strana 29).
Na obrazovce se zobrazují drobné černé a/nebo světlé body.	<ul style="list-style-type: none"> • Obraz na displeji je tvořen obrazovými body. Malé černé anebo světlé body (pixels), které se vyskytují na obrazovce, nepředstavují závadu televizoru.
Programy se nezobrazují v barvě.	<ul style="list-style-type: none"> • Zvolte „Reset“ v nabídce „Obraz“ pro návrat k výchozím nastavením (strana 20).
Žádná nebo nepravidelná barva při sledování signálu z konektorů Y, Pb/Cb, Pr/Cr  .	<ul style="list-style-type: none"> • Zkontrolujte připojení konektorů Y, Pb/Cb, Pr/Cr . • Ujistěte se, že jsou konektory Y, Pb/Cb, Pr/Cr 3 pevně usazeny ve svých příslušných zásuvkách.

Zvuk

Problém	Příčina/Náprava
Není slyšet žádný zvuk, obraz je však v pořádku.	<ul style="list-style-type: none"> • Stiskněte \triangleleft +/- nebo \boxtimes (vypnutí zvuku). • Zkontrolujte, zda je položka „Reproduktor“ nastavena na „Zap“ v nabídce „Nastavení“ (strana 26).
Zašuměný zvuk.	<ul style="list-style-type: none"> • Viz „Šum v obraze“ - příčina/odstranění na straně 38.

Kanály

Problém	Příčina/Náprava
Nelze vybrat požadovaný kanál.	<ul style="list-style-type: none"> • Přepněte mezi digitálním nebo analogovým režimem a zvolte požadovaný digitální/analogový kanál.
Některé kanály nemají obraz.	<ul style="list-style-type: none"> • Kódované/předplacené kanály. Předplaťte si službu placené televize. • Kanál je používán pouze pro datové přenosy (neobsahuje obraz nebo zvuk). • Podrobnosti o vysílání získáte u poskytovatele.
Nezobrazují se digitální kanály.	<ul style="list-style-type: none"> • Obraťte se na místní televizní službu pro zjištění, zda je ve vaší oblasti dostupné digitální vysílání. • Poříd'te si citlivější anténu.

Ostatní

Problém	Příčina/Náprava
Televizor se automaticky vypíná (televizor se přepíná do pohotovostního režimu).	<ul style="list-style-type: none"> • Zkontrolujte, zda není aktivována položka „Časovač vypnutí“ nebo potvrďte nastavení „Doba trvání“ v položce „Časovač zapnutí“ (strana 25). • Pokud v režimu TV nepřijmete žádný signál nebo neprovedete žádnou operaci po dobu 10 minut, televizor se automaticky přepne do pohotovostního režimu.
Televizor se automaticky zapíná.	<ul style="list-style-type: none"> • Zkontrolujte, zda není aktivována položka „Časovač zapnutí“ (strana 26).
Některé zdroje vstupního signálu nelze zvolit.	<ul style="list-style-type: none"> • Zvolte „AV předvolby“ v nabídce „Nastavení“ a zrušte funkci „Přeskočit“ vstupního zdroje (strana 25).
Dálkový ovladač nefunguje.	<ul style="list-style-type: none"> • Vyměňte baterie.

Rejstřík

Číselné položky

14:9 14

4:3 14

A

AFT 29

Anténa, připojení 4

Audio filtr 29

Auto formát 24

Auto S-Video 25

Automatická hlasitost 22

Automatické ladění

analogové a digitální kanály 6

pouze analogové kanály 28

pouze digitální kanály 31

Automatické nastavení 27

Automatické nastavení hodin 14, 18, 35

Automatický start 25

AV předvolby 25

AV2 výstup 26

B

Barevná sytost 20

Barevná teplota 20

Baterie, vložení do dálkového ovladače 4

BBE 22

C

Cílové vstupy

obraz 20

nastavení obrazovky 24

zvuk 22

Časovač vypnutí 25

Časovač zapnutí 26

Časovač záznamu 15

D

Dálkový ovladač

vložení baterií 4

přehled 11

senzor 12

Digitální automatické ladění 31

Digitální ladění 31

Digitální nastavení 32

Digitální ruční ladění 31

Duální zvuk 23

E

EPG (digitální elektronický programový průvodce) 15

F

Fastext 14

Fáze 27

Formát obrazovky 24, 27

G

Gamma 21

H

Hloubky 22

I

Indikátor časovače (⏸) 12

Indikátor pohotovostního režimu (⏻) 12

Indikátor vypnutého obrazu (⏻) 12

Indikátor zapnutí (⏻) 12

Informace 26

J

Jas 20

Jazyk 5, 25

Jazyk titulků 22

Jazyk zvukového doprovodu 32

Jedním tlačítkem 28

K

Kanály

automatické ladění 6

výběr 13

Přeskočit 30

Kód PIN 32

Kontrast 20

Korekce černé 21

N

Nabídka „Nastavení analogové části“ 28

Nabídka „Nastavení digitální části“ 31

Nabídka „Nastavení obrazovky“ 24

Nabídka „Nastavení PC“ 27

Nabídka „Nastavení“ 25

Nabídka „Obraz“ 20

Nabídka „Ostatní“ 14, 18, 35

Nabídka „Zvuk“ 22

Nabídka 19

Nastavení CA modulu 32

Nastavení časovače 25

Nastavení hodin 26

Nastavení titulků 32

Název 29

O

Obnovit všech. nast. 26

Odstín 20

Ostrost 20

Označení programů 28

Označení přístrojů 25

P

Podsvícení 20

Pokročilé nastavení 21

Posun vodorovně 24, 27

Potvrdit 30

Prostorový zvuk 22

Přeskočit 25, 30

Připojení

anténa/videorekordér 4

volitelné příslušenství 33

Připomenutí 16

R

Redukce šumu 21

Redukce šumu MPEG 21

Reproduktor 26

Reset

Nastavení PC 27

obraz 20

zvuk 22

Režim obrazovky 14

Režim obrazu 20

Režim zvuku 22

Rodičovský zámek 32

Rozsah zobrazení 24

Rozteč bodů 27

Ruční časovač záznamu 16

Ruční ladění 29

Řízení napájení 27

S

Senzor osvětlení 26

Seznam časovače 16

Seznam kategorií 15

Seznam oblíbených 17

Sluchátka

připojení 33

Vazba sluch/repro 23

Hlasitost 23

Smart 14

Spořič energie 26

Systém barev 26

Širokoúhlý 14

Šířka obrazu 24

T

Tabulka indexu programu 13

Tabulka indexu vstupního signálu 18

Technické nastavení 32

Technické údaje 36

Teletext 14

Tiché zapnutí 26

Tlačítko zapnutí/vypnutí (⏻) 12

Třídění programů 28

Typ zvukového doprovodu 32

U

Úprava seznamu programů 31

V

Videorekordér

připojení 4

nahrávání 15

Výchozí nastavení 4:3 24

Vylepšení kontrastu 21

Výšky 22

Vyvážení 22

Z

Země 5

Zjasnění bílé 21

Zoom 14

Živé barvy 21

SONY®

KDL-26S2000
KDL-26S2010
KDL-26S2020
KDL-32S2000
KDL-32S2010
KDL-32S2020
KDL-32V2000

Instalace konzole pro upevnění na stěnu

Zákazníkům:

Kvůli ochraně výrobku a z bezpečnostních důvodů Sony doporučuje, aby instalaci televizoru na stěnu prováděli prodejci Sony nebo smluvní partneři. Nepokoušejte se instalovat televizor sami.

Televizor KDL-26S2000/KDL-26S2010/KDL-26S2020/KDL-32S2000/KDL-32S2010/KDL-32S2020/KDL-32V2000 lze instalovat na stěnu pomocí konzole SU-WL31 (prodává se zvlášť). Před instalací musí oprávněný pracovník obdržet všechny instalační díly včetně návodu k instalaci (dodáván s konzolí SU-WL31). Pečlivě si přečtěte instalační pokyny pro zajištění správné a bezpečné instalace.

Prodejcům Sony a smluvním partnerům:

Při instalaci je nutné dbát zejména na bezpečnost, pravidelnou údržbu a přezkoušení tohoto výrobku.

Instalace televizoru na stěnu

Televizor lze nainstalovat na stěnu pomocí konzole pro upevnění na stěnu (prodává se zvlášť).

Ověřte číslo vašeho modelu televizoru a ujistěte se, že jste použili správnou konzoli určenou pro váš model. Pro zajištění správné instalace postupujte podle pokynů v tomto návodu a podle návodu k instalaci dodávaného s konzolí SU-WL31.

Při instalaci tohoto výrobku je vyžadována odborná znalost, zejména pro zjištění, zda má stěna dostatečnou nosnost. Instalaci tohoto výrobku na stěnu svěřte pouze prodejcům Sony nebo smluvním partnerům a dbejte na bezpečnost během instalace. Sony neodpovídá za žádné škody nebo zranění způsobená nevhodnou manipulací nebo nesprávnou instalací.

Krok 1: Kontrola dílů nutných pro instalaci

Otevřete balení s konzolí pro montáž na stěnu a zkontrolujte, zda obsahuje všechny potřebné díly včetně návodu k instalaci.

Krok 2: Změna polohy ramena základny

Viz návod k instalaci konzole SU- WL31.

Krok 3: Místo instalace

Rozhodněte se, kde chcete instalovat váš televizor. Na zadní straně tohoto návodu najdete instalační rozměry televizoru, pomocí kterých můžete vybrat vhodné místo.

Viz návod k instalaci konzole SU- WL31.

Krok 4: Instalace konzole na stěnu

Viz návod k instalaci konzole SU- WL31.

Krok 1: Příprava pro instalaci televizoru

Před demontáží stolního stojanu odpojte od televizoru všechny kabely.

- 1 Otočte kabelový držák o 90° a vytáhněte jej.



- 2 Vyšroubujte šrouby a sundejte stolní stojan z televizoru.

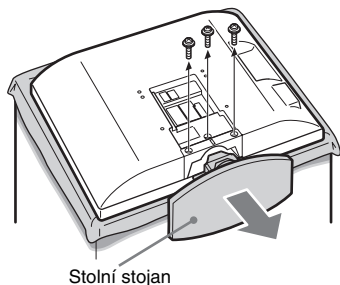

- Televizor položte na stabilní a rovnou plochu obrazovkou dolů. Stolní stojan musí přesahovat okraj plochy. Pokud by byl televizor a základna stojanu položena na stejné úrovni, mohlo by dojít k poškození televizoru.
- Pro zabránění poškození LCD obrazovky položte televizor na měkkou tkaninu.

- 3 Odpovídajícím způsobem přišroubujte montážní podložky k televizoru pomocí čtyř šroubů (součást dodávky s konzolí SU- WL31).

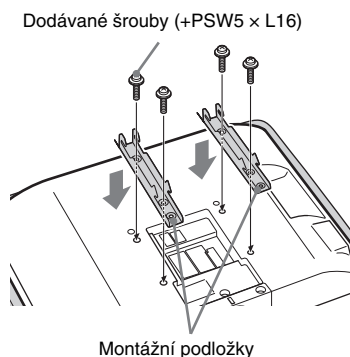

Při použití elektrického šroubováku pro přišroubování šroubů musí být točivý moment cca 2 N·m (20 kgf·cm).

Krok 2: Instalace televizoru na konzoli

Viz návod k instalaci konzole SU- WL31.

- 1 Připojte síťový kabel a ostatní kabely do odpovídajících konektorů na zadní straně televizoru. Podrobnější informace o připojení kabelů najdete v návodu k obsluze vašeho televizoru.
- 2 Nainstalujte televizor na konzoli.

Tabulka rozměrů*1 pro instalaci

KDL-26S2000
KDL-26S2010
KDL-26S2020

KDL-32S2000
KDL-32S2010
KDL-32S2020
KDL-32V2000

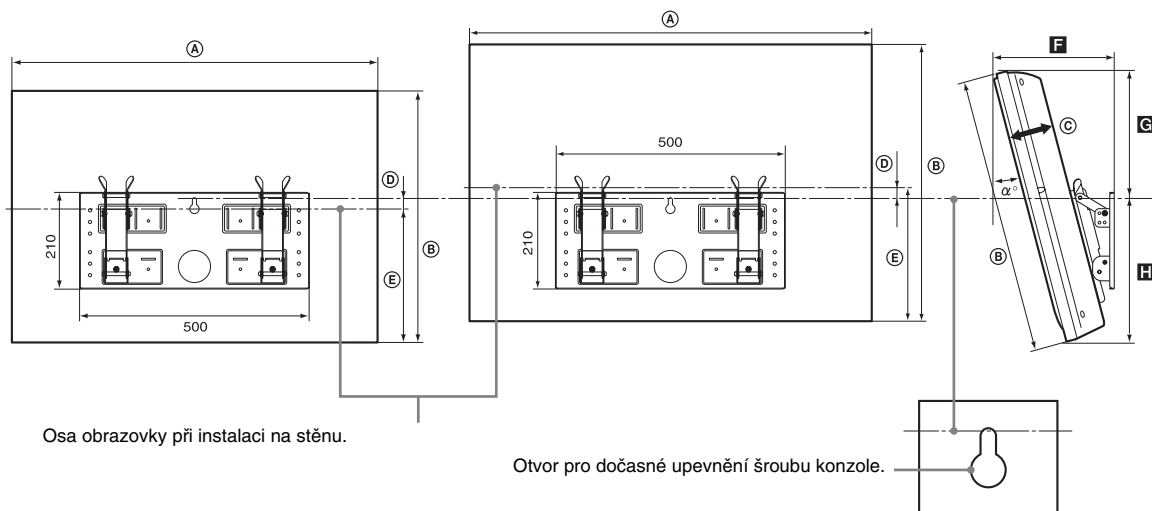

Model TV	Rozměry TV					Délka pro jednotlivé montážní úhly				Hmotnost (x 4) ^{*2}
	Jednotka: mm					Jednotka: mm				
	2	P	C	D	E	Montážní úhel (α°)	Z	G	H	
KDL-26S2000	658	470	94	22	265	0°	150	183	287	11 kg (44 kg)
KDL-26S2010						20°	257	140	316	
KDL-26S2020						20°	257	140	316	
KDL-32S2000	792	546	99	19	304	0°	155	262	284	15 kg (60 kg)
KDL-32S2010						20°	288	213	316	
KDL-32S2020						20°	288	213	316	
KDL-32V2000	792	546	99	19	304	0°	155	262	284	15 kg (60 kg)
						20°	291	213	310	

*1 Rozměry pro instalaci se mohou lišit podle způsobu instalace televizoru.

*2 Stěna musí mít dostatečnou nosnost, aby unesla nejméně čtyřnásobek hmotnosti instalovaného televizoru.

Instalace televizoru na stěnu

SONY®

KDL-46S2000
KDL-46S2010
KDL-46V2000
KDL-40V2000

CZ

Upevnění držáku pro instalaci na zeď

Pro zákazníky

Pro ochranu výrobku a z bezpečnostních důvodů společnost Sony důrazně doporučuje, aby zavěšení televizoru na zeď bylo provedeno prodejcem Sony nebo autorizovaným dodavatelem. Nepokoušejte se přístroj instalovat sami.

Televizor KDL-46S2000/KDL-46S2010/KDL-46V2000/KDL-40V2000 může být zavěšen na zeď pomocí držáku pro instalaci na zeď SU-WL51 (prodává se samostatně). Prosím poskytněte autorizovanému dodavateli tento doplněk o instalaci a také návod k obsluze (dodávaný s držákem pro instalaci na zeď SU-WL51). Tyto dokumenty si pro bezpečnou a správnou instalaci pozorně přečtěte.

Pro prodejce Sony a dodavatele:

Věnujte plnou pozornost bezpečnosti při instalaci, pravidelné údržbě a vyzkoušení výrobku.



268311511

Instalace televizoru na zeď

Televizor může být zavěšen na zeď upevněním na držák pro instalaci na zeď (prodává se samostatně). Zkontrolujte si typ televizoru a ujistěte se, že používáte pouze držák určený pro váš model. Pro správné provedení instalace postupujte podle kroků v tomto návodu společně s návodem, který je součástí držáku pro instalaci na zeď SU-WL51.

Pro instalaci tohoto výrobku jsou vyžadovány dostatečné zkušenosti, zvláště pro určení, zda zeď unese hmotnost televizoru. Upevnění výrobku na zeď určitě svěřte prodejci Sony nebo autorizovanému dodavateli a při instalaci věnujte odpovídající pozornost bezpečnosti. Společnost Sony neodpovídá za žádné poškození nebo poranění způsobené nesprávným zacházením nebo instalací.

Krok 1: Kontrola součástí vyžadovaných pro instalaci

Otevřete balení držáku pro instalaci na zeď a zkontrolujte, zda obsahuje všechny požadované položky podle návodu k obsluze.

Krok 2: Rozhodnutí o místě pro instalaci

Rozhodněte se, kde chcete televizor nainstalovat. Otočte na zadní stranu tohoto návodu, kde jsou rozměry pro instalaci televizoru a určete jeho umístění.
Podívejte se do návodu pro SU-WL51.

Krok 3: Instalace desky na zeď

Podívejte se do návodu pro SU-WL51.

Je nutno změnit polohu podpůrných nástavců.

Krok 4: Příprava televizoru pro instalaci

Před demontáží stojanu na stůl odpojte z televizoru všechny kabely.

- 1 Ze zadní strany televizoru vyšroubujte šrouby.

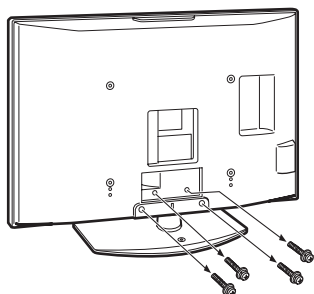

- 2 Televizor oddělte od stojanu na stůl.

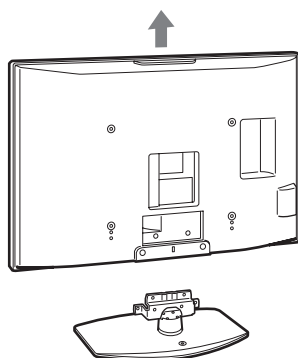

- 3 Na zadní stranu televizoru připevněte čtyři nástavce pro upevnění na zeď.

1 Televizor položte obrazovkou směrem dolů na stabilní pracovní plochu pokrytou látkou. Čtyři přiložené nástavce upevněte pomocí čtyř dodávaných šroubů (+PSW5 × L16).

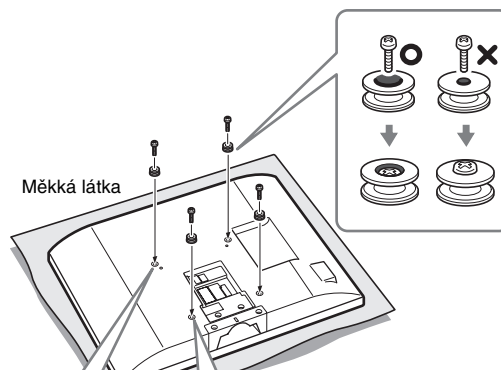

Nástavce vyrovnejte podle otvorů na zadní straně televizoru.

2 V případě modelů KDL-40V2000/KDL-46V2000 odstraňte dva šrouby ze zadní strany televizoru.

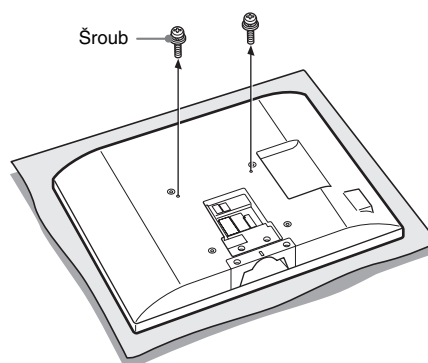

Poznámka

Při použití elektrického šroubováku nastavte utahovací moment na přibližně 2 Nm.

Krok 5: Instalace televizoru na desku

Podívejte se do návodu pro SU-WL51.

Tabulka rozměrů pro instalaci

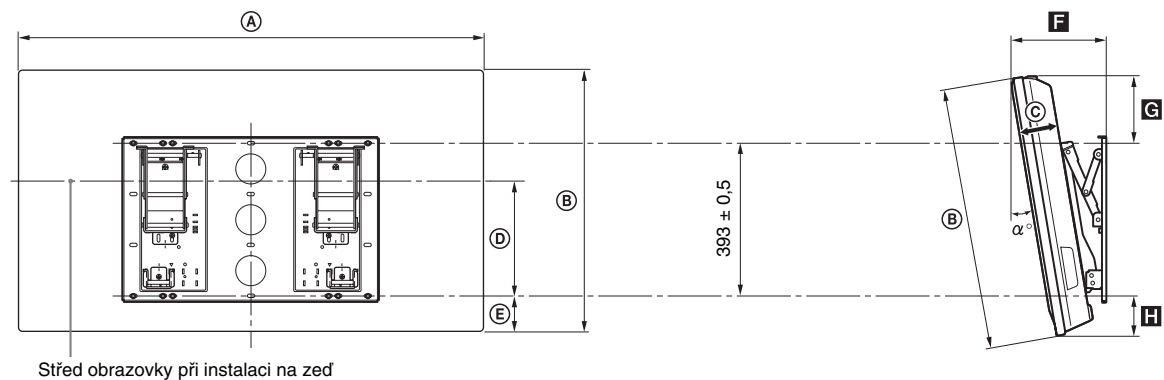

Model televizoru	Rozměry televizoru					Délka pro jednotlivé úhly montáže				Hmotnost (x 4)*
	Jednotky: mm					Jednotky: mm				
	A	B	C	D	E	Montážní úhel (α°)	F	G	H	
KDL-46S2000/ KDL-46S2010	1 120	755	116	323	100	0°	174	262	100	28 kg (112 kg)
						20°	374	198	135	
KDL-46V2000	1 120	755	116	323	100	0°	174	262	100	28 kg (112 kg)
						20°	375	198	130	
KDL-40V2000	988	664	103	288	83	0°	161	188	83	21 kg (84 kg)
						20°	338	132	111	

Rozměry pro instalaci se mohou lišit podle způsobu umístění televizoru.

* Pevnost zdi musí být dostatečná, aby unesla minimálně čtyřnásobek hmotnosti instalovaného televizoru.

SONY®

<http://www.sony.net/>

Sony Corporation Printed in Czech Republic (EU)

CZ



Nakládání s nepotřebným elektrickým a elektronickým zařízením (platné v Evropské unii a dalších evropských státech uplatňujících oddělený systém sběru)

Tento symbol umístěný na výrobku nebo jeho balení upozorňuje, že by s výrobkem po ukončení jeho životnosti nemělo být nakládáno jako s běžným odpadem z domácnosti. Místo toho by měl být odložen do sběrného místa určeného k recyklaci elektronických výrobků a zařízení. Dodržením této instrukce zabráníte negativním dopadům na životní prostředí a zdraví lidí, které naopak může být ohroženo nesprávným nakládáním s výrobkem při jeho likvidaci. Recyklováním materiálů, z nichž je výrobek vyroben, pomůžete zachovat přírodní zdroje. Pro získání dalších informací o recyklaci tohoto výrobku kontaktujte prosím místní orgány státní správy, místní firmu zabezpečující likvidaci a sběr odpadů nebo prodejnu, v níž jste výrobek zakoupili.