

# Színes digitális LCD-televízió



## Kezelési útmutató

HU

- ⚠ A készülék használatbavétele előtt, kérjük olvassa el a kezelési útmutató „Biztonsági előírások” című fejezetét. Az útmutatót őrizze meg, mert később még szüksége lehet rá.

**KDL-46S2510 KDL-46S2530**  
**KDL-40S2510 KDL-40S2530**  
**KDL-32S2510 KDL-32S2520**  
**KDL-32S2530**

# BRAVIA



Sony termékekről hasznos információkat találhat a következő weboldalon:

<http://www.sony-europe.com/myproduct>

## Bevezetés

Köszönjük, hogy ezt a Sony terméket választotta. A tv-készülék használatának megkezdése előtt, kérjük figyelmesen olvassa végig ezt a kezelési útmutatót és őrizze meg, mert később még szüksége lehet rá.

## Megjegyzés a digitális tv-funkcióhoz

- Minden digitális tv-adással (**DVB**) kapcsolatos funkció, csak azokban az országokban és régiókban működik, ahol DVB-T (MPEG2) digitális jeleket továbbítanak földi műsorszórással. Érdeklődjön kereskedőjénél, hogy sugároznak-e DVB-T jeleket a lakóhelyén.
- Annak ellenére, hogy a tv-készülék megfelel a DVB-T előírásoknak, a kompatibilitást nem garantáljuk a jövőbeli DVB-T digitális földi adásokkal.
- Egyes digitális tv-funkciók nem használhatók minden országban.

## Védjegyekkel kapcsolatos információk

- A **DVB** a DVB Project bejegyzett védjegye.
- A gyártás a BBE Sound, Inc. engedélyével történt. A BBE Sound, Inc. hozzájárulása megfelel a következő egyesült államokbeli szabadalmaknak: 5510752, 5736897. A BBE és a BBE szimbólum a BBE Sound, Inc. bejegyzett védjegye.
- A TruSurround XT, az SRS és a **(●)** szimbólum az SRS Lab, Inc. védjegye. A TruSurround XT technológia az SRS Labs, Inc. engedélyével került felhasználásra.
- A HDMI, a HDMI embléma és a High-Definition Multimedia Interface a HDMI Licensing LLC védjegye, illetve bejegyzett védjegye.
- Az útmutatóban található ábrák a KDL-32S2510 típusra vonatkoznak, ha másképp nincs feltüntetve.

**BBE**  
DIGITAL®

**SRS** (●)®  
TruSurround XT

**HDMI**™  
HIGH-DEFINITION MULTIMEDIA INTERFACE

# Tartalomjegyzék

## Üzembe helyezési útmutató

4

Biztonsági előírások .....	7
Óvintézkedések.....	10
<b>A távvezérlő áttekintése .....</b>	<b>11</b>
<b>A tv-készülék gombjainak és visszajelzőinek áttekintése .....</b>	<b>12</b>

## Tv-nézés

Tv-nézés .....	13
A digitális elektronikus műsorújság (EPG) használata <b>DVB</b> .....	15
A kedvencek listájának használata <b>DVB</b> .....	17
Külső készülékek képének megtekintése .....	18

## Menüfunkciók használata

Navigálás a menükben.....	19
Kép menü .....	20
Hang menü.....	22
Képernyő menü.....	24
Beállítás menü .....	25
PC beállítások menü .....	27
Analóg beállítások menü (csak analóg üzemmódban) .....	28
Digitális beállítások menü <b>DVB</b> .....	31

## Külső készülékek használata

Külső készülékek csatlakoztatása.....	33
---------------------------------------	----

## További információk

Minőségtanúsítás .....	36
Hibaelhárítás .....	38
Tárgymutató .....	40

**DVB**: csak digitális csatornák esetén

HU

# Üzembe helyezési útmutató

## 1: A tartozékok ellenőrzése

RM-ED008 távvezérlő (1 db)

AA méretű elemek (R6 típus) (2 db)

Hálózati vezeték (C-6 típus) (1 db)



Koaxiális vezeték (1 db)



Vezetékrögzítő (1 db)

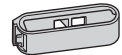

Tartószíj (1 db) és csavarok (2 db)

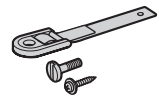

### Elemek behelyezése a távvezérlőbe

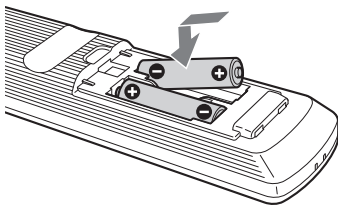

### Megjegyzések

- Győződjön meg arról, hogy a mellékelt elemeket megfelelő polaritással helyezi be a távvezérlőbe.
- Gondoskodjon a kimerült elemek környezetbarát elhelyezéséről. Bizonyos régiókban törvény szabályozza az elemek hulladékként történő elhelyezését. Lépjen kapcsolatba a helyi hatóságokkal.
- Ne használjon együtt régi és új, illetve eltérő típusú elemeket.
- Óvatosan kezelje a távvezérlőt. Ne ejtse le, ne lépjen rá és ne öntsön rá semmilyen folyadékot.
- Ne helyezze a távvezérlőt hőforrás közelébe, ne tegye ki közvetlen napfény hatásának, és ne tárolja nyirkos helyiségben.

## 2: Antenna/videomagnó csatlakoztatása

### Antenna csatlakoztatása

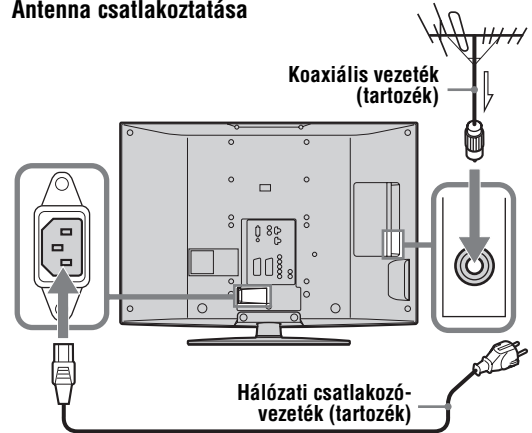

### Antenna és videomagnó csatlakoztatása

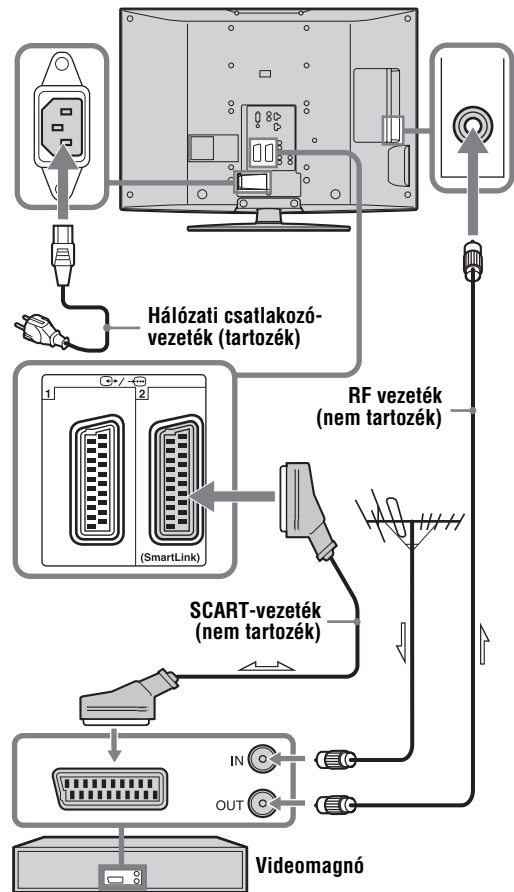

### 3: A vezetékek kötegelése

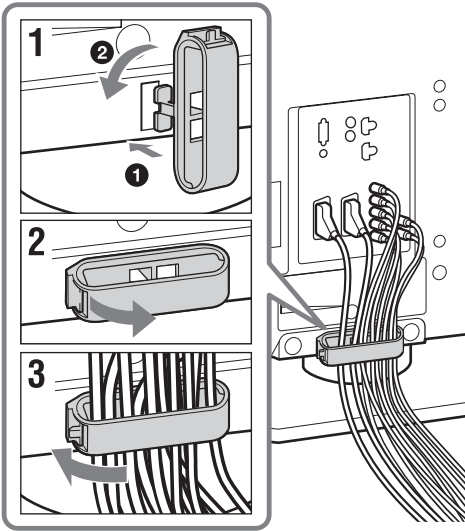

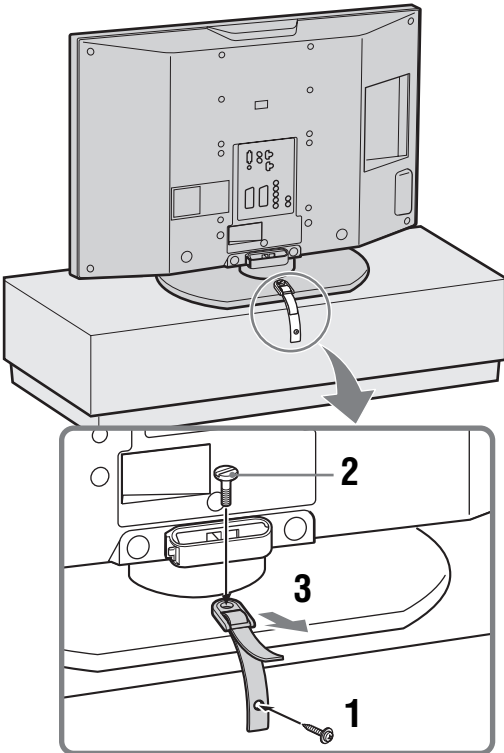

### 4: A tv-készülék felborulásának megakadályozása

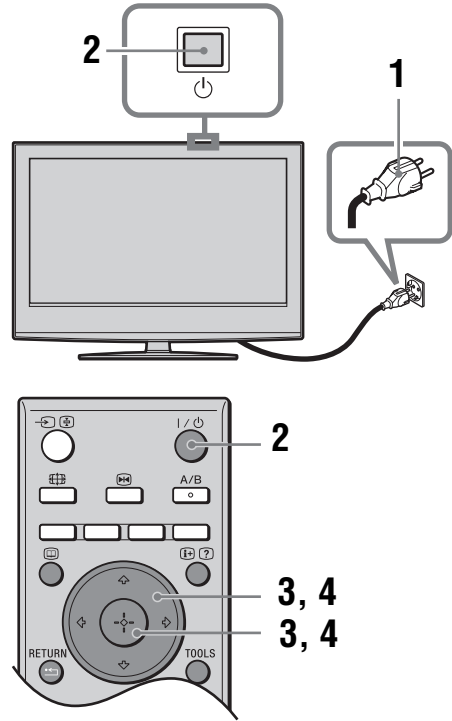

### 5: A nyelv és ország/ régió kiválasztása



- 1 Csatlakoztassa a tv-készülékét a hálózati aljzathoz (220–240 V, 50 Hz váltóáram).
- 2 Nyomja meg a  gombot a tv-készüléken (felül).

A tv-készülék első bekapcsolásakor a nyelv (Language) menü jelenik meg a képernyőn. Ha a tv-készülék készenléti állapotban van (a  (készenléti) jelző pirosan világít a készülék előlapján), nyomja meg a távvezérlő  gombját a tv-készülék bekapcsolásához.

folytatódik

- 3** A ↕/↔ gombokkal válassza ki a képernyőmenü nyelvét, majd nyomja meg a ⊕ gombot.



- 4** A ↕/↔ gombokkal válassza ki azt az országot/régiót, ahol használni szeretné tv-készülékét, majd nyomja meg a ⊕ gombot.



Ha az ország/régió, amelyben használni szeretné a tv-készülékét, nem jelenik meg a listában, válassza a „-” opciót az ország/régió helyett. Az automatikus hangolás indítását megerősítő üzenet jelenik meg a tv-képernyőn. Lépjen a „6: Automatikus hangolás” részre.

## 6: Automatikus hangolás

A tv-készülék megkeresi és eltárolja a fogható tv-csatornákat.

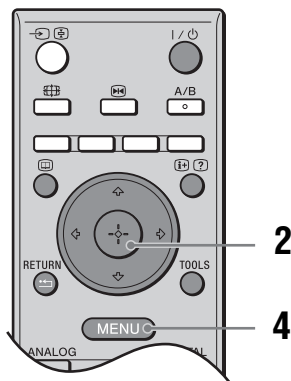

- 1** Mielőtt elindítja az automatikus hangolást, helyezzen be egy műsoros videokazettát a tv-készülékhez csatlakoztatott videomagnóba (4. oldal), és indítsa el a lejátszást. Az automatikus hangolás során a készülék a videocsatornákat is megkeresi és tárolja. Ha nem csatlakoztatott videomagnót a tv-készülékhez, erre az eljárásra nincs szükség. Folytassa a 2. lépéssel.
- 2** Válassza az „OK” opciót, majd nyomja meg a ⊕ gombot.

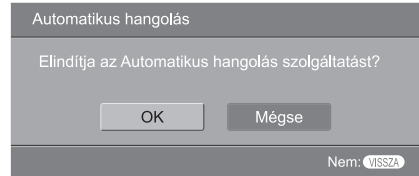

A tv-készülék megkeresi a rendelkezésre álló digitális, majd pedig az analóg csatornákat. A folyamat eltarthat egy ideig, ezért legyen türelmes, és ne nyomjon meg semmilyen gombot a tv-készüléken vagy a távvezérlőn.

### Ha megjelenik egy üzenet, amely az antennacsatlakozás ellenőrzését kéri

A készülék nem talált digitális vagy analóg csatornákat. Ellenőrizzen minden antennacsatlakozást, és nyomja meg a ⊕ gombot az automatikus hangolás ismételt elindításához.

- 3** Ha a csatornarendezés (Programrendezés) menü jelenik meg a képernyőn, kövesse a „Programrendezés” fejezet lépéseit (28. oldal). Ha nem szeretné megváltoztatni az analóg csatornák tárolási sorrendjét, folytassa a 4. lépéssel.
- 4** A kilépéshez nyomja meg a MENU gombot. A tv-készülék behangolt minden rendelkezésre álló csatornát.

# Biztonsági előírások

## Hálózati csatlakozó-vezeték

- A hálózati csatlakozó-vezeték sérülésének elkerülése érdekében tartsa be az alábbiakat. Ha a hálózati vezeték megsérül, tűz keletkezhet, vagy a készüléket működtető személy áramütést szenvedhet.
  - A készülék elmozdítása előtt húzza ki a hálózati vezetéket a fali konnektorból.
  - Először mindig a konnektorból húzza ki a hálózati csatlakozó-vezetékét.
  - Kihúzásnál mindig a csatlakozódugaszt fogja meg, soha ne a vezetékét.
  - A vezetéket nem szabad túlzott mértékben megszorítani, meghajlítani vagy megcsavarni. A belső érpár csupaszolódhat vagy elszakadhat.
  - A hálózati vezetéket nem szabad átalakítani.
  - Ne helyezzen semmilyen nehéz tárgyat a hálózati vezetékre.
  - A hálózati vezetéket tartsa távol mindenféle hőforrástól.
- Ha a hálózati vezeték megsérül, azonnal kapcsolja ki a készüléket, és cseréltesse ki a vezetéket a legközelebbi Sony márkaszervizben.
- A mellékelt hálózati vezetéket ne használja más készülékkel.
- Csak eredeti Sony hálózati vezetéket használjon, ne használja más gyártó termékét.

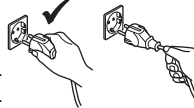
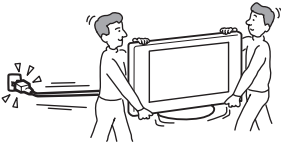

## Áramforrás

- A tv-készüléket háromvezetékes, földelt típusú hálózati csatlakozódugasszal kell a védőföldeléssel ellátott konnektorhoz csatlakoztatni.
- Soha ne használjon szakszerűtlenül felszerelt fali konnektort. Tolja be ütközésig a dugaszt az aljzatba. Ha a dugasz meglazul, tűz keletkezhet. Vegye fel a kapcsolatot egy villanyszerelővel és cseréltesse ki az aljzatot.



## A csatlakozódugasz tisztítása

Rendszeresen húzza ki és tisztítsa meg alaposan a csatlakozódugaszt. Ha a dugasz beszenneződik, a szigetelési tulajdonságai romolhatnak, és ez tüzet okozhat.



## Túlterhelés

Ezt a készüléket 220–240 V feszültségű, váltóáramú működtetéshez tervezték. Ügyeljen arra, hogy ne csatlakoztasson túl sok készüléket ugyanahhoz a fali konnektorhoz, mert ez tüzet vagy áramütést okozhat.

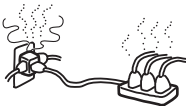

## Ha a készüléket nem használja

- Környezetvédelmi és biztonsági okokból javasoljuk, hogy húzza ki a készüléket a konnektorból, ha hosszabb ideig nem használja.



- A tv-készülék kikapcsolt állapotban is feszültség alatt áll, amíg a fali konnektorhoz csatlakozik. Ha szeretné áramtalanítani a készüléket, húzza ki a hálózati vezetéket a fali konnektorból. Egyes funkciók működéséhez szükséges, hogy a készülék készenléti állapotban maradjon. Ezzel kapcsolatban olvassa el a kezelési útmutatót.

## Szállítás

- A készülék szállítása előtt szüntesse meg a készülék összes csatlakozását.
- A készülék szállításához kettő vagy több ember szükséges.
- Ha kézzel mozgatja a készüléket, a jobb oldali ábrán látható módon tartsa azt. Amikor felemeli a tv-készüléket vagy elforgatja a képernyőt, biztonságosan fogja meg az alsó részen. Ha a mozgást nem így végzi, a készülék leeshet és megsérülhet, vagy súlyos sérülést okozhat.
- Amikor szállítja a készüléket, ne tegye ki ütésnek vagy erős rázkódásnak. A készülék leeshet és megsérülhet, vagy súlyos sérülést okozhat.
- Ha a készülék leesett vagy megsérült, azonnal ellenőriztesse szakemberrel.
- Ha a készüléket szervizbe szállítja vagy áthelyezi, mindig csomagolja vissza az eredeti dobozába.

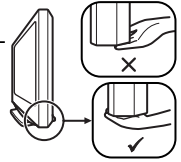
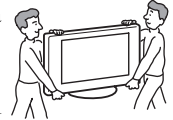

## Elhelyezés

- A tv-készüléket egy könnyen elérhető fali konnektor mellé helyezze.
- Helyezze a készüléket stabil, sík felületre. Ne lógasson semmit a készülékre. Ellenkező esetben a készülék leeshet az állványról, és megsérülhet, vagy súlyos sérülést okozhat.
- Ne állítsa a készüléket olyan helyre, ahol nagyon magas hőmérsékletnek, például közvetlen napsugárzásnak van kitéve. A tv-készüléket nem szabad radiátor vagy fűtőtest közelében elhelyezni. Ha a készülék nagyon magas hőmérséklet hatásának van kitéve, a burkolat túlságosan felmelegedhet és deformálódhat, ami meghibásodáshoz vezethet.
- Ne helyezze a tv-készüléket a légkondicionáló berendezés hatásának közvetlenül kitett helyre. Ellenkező esetben pára csapódhat le a készülékben, ami meghibásodást okozhat.
- Soha ne helyezze a tv-készüléket forró, olajos, páras vagy túlzottan poros helyre.
- Ne helyezze a készüléket olyan helyre, ahol rovarok juthatnak a belsejébe.
- Ne helyezze olyan helyre a készüléket, ahol mechanikus rázkódásnak van kitéve.
- Ne helyezze olyan helyre a készüléket, ahonnan az kinyúlik (például egy oszlopra vagy oszlop mögé), vagy ahol beleütheti a fejét. A készülék sérülést okozhat.
- Ne engedje, hogy gyerekek mászjanak vagy kapaszkodjanak a készülékre.
- Ha a tv-készüléket tengerparthoz közel használja, a só miatt a fém alkatrészek korrodálódhatnak, és ez belső meghibásodást vagy tüzet okozhat.



folytatódik

## Szellőzés

- Soha ne takarja el a készülék szellőzőnyílásait. A készülék túlmelegedhet, és tűz keletkezhet.
- Ha nem biztosított a megfelelő szellőzés, a készülékben por és piszok gyűlhet össze. A helyes szellőzés érdekében tartsa be a következőket:
  - Ne üzemeltesse a készüléket a hátra vagy az oldalára fordítva.
  - Ne üzemeltesse a készüléket az oldalára fordítva vagy fejjel lefelé.
  - Ne üzemeltesse a készüléket zárt polcon vagy szekrényben.
  - Ne helyezze a készüléket szőnyegre vagy ágyra.
  - Ne takarja le a készüléket függönnyel vagy hasonló textíliával, illetve újsággal vagy hasonló anyaggal.
- Hagyjon elegendő helyet a tv-készülék körül. A csökkent légáramlás miatt fennáll a túlmelegedés, a tűz keletkezésének vagy a tv-készülék károsodásának veszélye.



## Falraszerelés

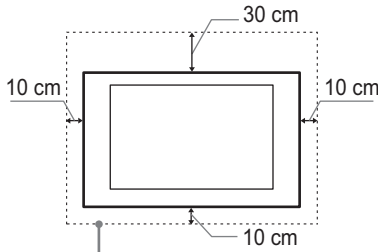

Legalább ennyi helyet hagyjon a készülék körül.

## Állványra szerelés

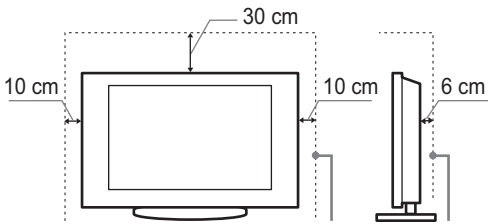

Legalább ennyi helyet hagyjon a készülék körül.

- Soha ne szerelje fel a készüléket az alábbiak szerint:

A légáramlás gátolt.

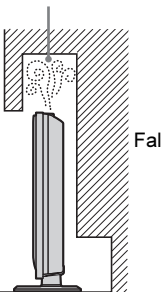

A légáramlás gátolt.

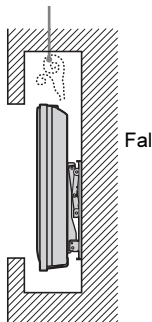

## Külön megvásárolható tartozékok

Ha a készüléket állványra vagy fali konzolra szereli, ügyeljen az alábbiakra. Ha nem így tesz, a készülék leeshet, és komoly sérülést okozhat.

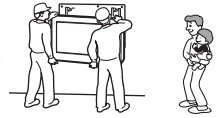

- Biztonsági okokból fokozottan ajánlott az eredeti Sony tartozékok használata:
  - **KDL-46S2510/KDL-46S2530/KDL-40S2510/KDL-40S2530:**  
SU-WL51 fali konzol.
  - **KDL-32S2510/KDL-32S2520/KDL-32S2530:**  
SU-WL31 fali konzol.
- Fokozottan ajánlott a hivatalos Sony fali konzol használata a megfelelő szellőzés biztosítása érdekében, illetve, hogy ne rakódjon le por a tv-készülékre.
- A készülék falra történő felszerelését szakemberrel végeztesse. A szakszerűtlen felszerelés miatt instabillá válhat a készülék.
- Az üzembe helyezés során rögzítse megfelelően a tv-készüléket az állványhoz mellékelt utasításokat betartva.
- Rögzítse az állványhoz a mellékelt konzolt.

## A vezetékcsatlakoztatása

- Húzza ki a hálózati vezetéket a konnektorból, mielőtt a többi vezetéket csatlakoztatná.
- Ügyeljen rá, hogy ne lépjen a vezetékekre. Kárt okozhat a készülékben.

## Égésügyi létesítmények

Ne működtesse a készüléket olyan helyen, ahol orvosi berendezést használnak. Az orvosi berendezések működésében üzemzavar keletkezhet.

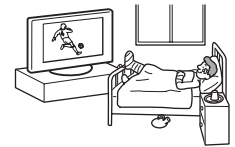

## Kültéri használat

- Ne használja a készüléket kültéren. Ha a készüléket eső éri, az áramütést vagy tüzet okozhat.
- Ne tegye ki a készüléket közvetlen napfény hatásának. A készülék felmelegedhet, és károsodhat.

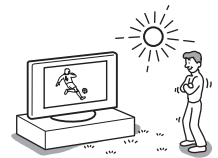

## Járművek, hajók és egyéb vízi járművek

- Ne használja a készüléket járművön. A jármű mozgása miatt a készülék leeshet és ez sérülést okozhat.
- Ne használja a készüléket hajón vagy vízi járművön. Ha a készüléket tengervíz éri, tűz keletkezhet, vagy a készülék megsérülhet.

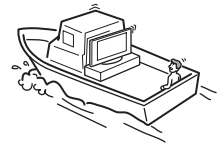
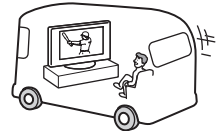

## Víz és nedvesség

- Ne használja a készüléket víz közelében, például kádroz vagy zuhanyzóhoz közel. Ne tegye ki eső, nedvesség vagy füst hatásának. Tűz keletkezhet, illetve a készüléket kezelő személy áramütést szenvedhet.





- Ne érintse meg a hálózati vezetéket és a tv-készüléket nedves kézzel. Elektromos áramütést szenvedhet, vagy kárt okozhat a készülékben.



### Nedvesség és gyúlékony anyagok

- Ne helyezzen semmilyen tárgyat a készülékre. Óvja a készüléket, nehogy bármilyen anyag rácseppenjen vagy fröccsenjen, illetve ne helyezzen folyadékkal teli tárgyat (pl. vázát) a tv-készülékre.
- A tűzveszély kialakulásának megelőzése érdekében tartsa távol a gyúlékony anyagokat (pl. gyertyát), és az elektromos izzókat a készüléktől.
- Ha bármilyen folyadék vagy szilárd tárgy kerül a készülékbe, azonnal kapcsolja ki azt. Áramütést szenvedhet, vagy a készülék megsérülhet. Azonnal ellenőriztesse szakemberrel.

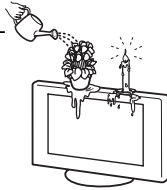

### Vihar

Saját biztonsága érdekében ne érintse meg a készüléket, a hálózati csatlakozóvezetéket és az antennavezetéket villámlással járó vihar esetén.



### Letört darabok

- Ne dobjon semmit a tv-készülék irányába. A képernyő üvege betörhet és komoly sérüléseket okozhat.
- Ha a készülék képernyője megreped, ne érintse meg addig, amíg meg nem szüntette a hálózati vezeték csatlakozását. Ellenkező esetben áramütést szenvedhet.



### Javítás

A tv-készülék belsejében veszélyes nagyfeszültség van. Ne nyissa fel a készülék házát. Bízsa a javítást szakképzett személyre.



### Kisméretű tartozékok és alkatrészek

A tartozékokat tartsa távol a gyermekektől.

# Óvintézkedések

## A tv-készülék használata

- A kényelmes tv-nézési távolság (a képernyőtől mérve) négy-hétszerese a képernyő magasság méretének.
- A tiszta kép és a megfelelő láthatóság érdekében óvja a képernyőt közvetlen fénytől vagy napsugárzástól. Ha lehetséges, használjon pontszerű fényforrást, mely lefelé világít a mennyezetről.
- A tv-készüléket közepes megvilágítás mellett nézze, mert a túl gyenge fénynél történő használat megerőlteti a szemét.

## A hangerő beállítása

- Állítsa a hangerőt olyan szintre, mely nem zavarja a szomszédokat. A hang nagyon könnyen terjed éjszaka. Ilyenkor az ablakok bezárása vagy fejhallgató használata javasolt.
- Fejhallgató használata esetén kerülje a túl nagy hangerőt, mert károsodhat a hallása.

## LCD-képernyő

- Annak ellenére, hogy az LCD-képernyőt nagypontosságú technológiával gyártják, és a képpontok legalább 99,99%-a működőképes, fekete vagy világos (piros, kék, zöld) pontok jelenhetnek meg tartósan a képernyőn. Ez az LCD-képernyő strukturális jellemzője, és nem jelent hibás működést.
- Ne nyomja vagy karcolja meg az elülső szűrőt, és ne helyezzen tárgyakat a tv-készülékre. A kép egyenetlenné válhat, vagy kárt okozhat az LCD-képernyőben.
- Ha a készüléket hideg helyen üzemelteti, a kép elmosódottá válhat, vagy a képernyő elcsúszhat. Ez nem hibajelenség. A jelenség megszűnik, amint a hőmérséklet emelkedik.
- Ha hosszabb ideig állóképet jelenít meg a képernyőn szellemkép fordulhat elő. A szellemkép kis idő múlva eltűnik.
- A képernyő és a készülék burkolata a készülék használata közben felmelegszik. Ez nem hibajelenség.
- Az LCD képernyő kis mennyiségű folyadékkristályt és higanyt tartalmaz. A tv-készülékben használt fénycső szintén tartalmaz higanyt. Kövesse a helyi előírásokat és szabályozásokat a hulladékként történő elhelyezéskor.

## A készülék képernyőjének/házának kezelése és tisztítása

A tisztítás megkezdése előtt húzza ki a készülék hálózati csatlakozóvezetékét a konnektorból.

Az anyagok, illetve a képernyő bevonatának károsodását elkerülendő tartsa be az alábbi óvintézkedéseket.

- Soha ne nyomja meg erővel, ne karcolja meg kemény tárggyal a képernyőt, és ne dobjon hozzá semmilyen tárgyat. Ellenkező esetben a képernyő megsérülhet.
- Ne érintse meg a képernyőt a tv-készülék hosszú, folyamatos használata után, mert a panel felforrósodhat.
- Ajánlatos a képernyőt minél kevesebb alkalommal megérinteni.
- A képernyő/készülékház portalanításához használjon puha tisztítókendőt. Ha a port nem lehet letörölni, nedvesítse meg a tisztítókendőt enyhe mosószeres oldattal.
- Soha ne használjon súrolószekőt, alkáli/savas tisztítószert, súrolóport, illetve maró hatású folyadékot, például alkoholt, benzint, hígítót vagy rovarirtót. Ezek az anyagok károsíthatják a képernyő és a készülékház felületét.

- A szellőzőnyílásokban idővel por gyűlhet össze. A megfelelő szellőzés érdekében távolítsa el rendszeresen a port (havonta egyszer) egy porszívóval.
- Ha be kell állítani a tv-készülék dőlésszögét, fogja meg kézzel az állványt, hogy le ne essen róla a készülék. Ügyeljen rá, hogy be ne szoruljanak az ujjai a készülék és az állvány közé.

## Külső készülékek

- Ne használjon egyéb készülékeket túl közel a tv-készülékhez. A többi komponenst helyezze legalább 30 cm távolságra a tv-készüléktől. Ha videomagnót helyez üzembe a tv-készülék előtt vagy mögött, a kép torz lehet.
- Képtorzítás és/vagy zajos hang jelenhet meg, ha a tv-készüléket túl közel helyezi elektromágneses sugárzást kibocsátó készülékhez.

## A tv-készülék elhelyezése hulladékként



**Feleslegessé vált elektromos és elektronikus készülékek hulladékként való eltávolítása (használható az Európai Unió és egyéb európai országok szelektív hulladékgyűjtési rendszereiben)**

Ez a szimbólum a készüléken vagy a csomagolásán azt jelzi, hogy a terméket ne kezelje háztartási hulladékként. Kérjük, hogy az

elektromos és elektronikai hulladék gyűjtésére kijelölt gyűjtőhelyen adja le. A feleslegessé vált termékének helyes kezelésével segít megelőzni a környezeti és az emberi egészség károsodását, mely bekövetkezhetne, ha nem követi a hulladékkezelés helyes módját. Az anyagok újrahasznosítása segít a természeti erőforrások megőrzésében. A termék újrahasznosítása érdekében további információért forduljon a lakhelyén az illetékesekhez, a helyi hulladékgyűjtő szolgáltatóhoz vagy ahhoz az üzlethez, ahol a terméket megvásárolta.

# A távvezérlő áttekintése

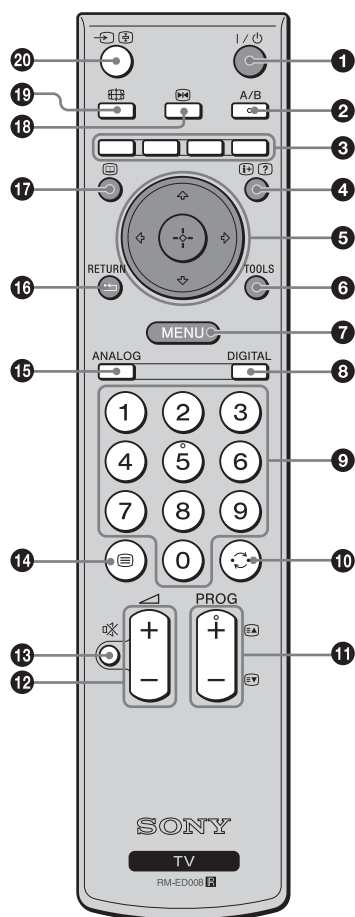

- 1 I/⏻ – készenléti állapot**  
Kikapcsolja vagy bekapcsolja a tv-készüléket a készenléti üzemmódból.
- 2 A/B – Kettős hang (26. oldal)**
- 3 Színes gombok**  
Kiválaszthatja az opciókat a Kedvencek és a Digitális EPG menüképernyő alsó részén.
- 4 – Információ/Szöveg felfedés**
  - Digitális üzemmódban: a jelenleg nézett műsorról jelenít meg rövid részleteket.
  - Analóg üzemmódban: olyan információkat jelenít meg, mint például a csatornaszám és képernyő üzemmód.
  - Teletext üzemmódban (14. oldal): rejtett információt jelenít meg (pl. választ egy kvíz kérdésre).
- 5 (13., 19. oldal)**
- 6 TOOLS (14., 19., 35. oldal)**  
Különböző tv-nézési lehetőséget választhat, illetve a jelforrások és képernyőmódok közötti beállításokat, változtatásokat végezheti el.
- 7 MENU (19. oldal)**
- 8 DIGITAL – Digitális üzemmód (13. oldal)**
- 9 Számgombok**
  - Tv-üzemmódban: csatornaválasztás; 10 és annál nagyobb csatornaszám esetén két másodpercen belül adja meg a második számjegyet.
  - Teletext üzemmódban: adja meg a háromjegyű oldalszámot az oldal kiválasztásához.
- 10 – Előző csatorna**  
Visszatér az előző csatornára (amit legalább öt másodpercig nézett).
- 11 PROG +/- (15. oldal)**
  - Tv üzemmódban: kiválasztja a következő (+) vagy előző (-) csatornát.
  - Teletext üzemmódban: kiválasztja a következő (+) vagy előző (-) oldalt.
- 12 – Hangerő**
- 13 – Némítás (13. oldal)**
- 14 – Teletext (14. oldal)**
- 15 ANALOG – Analóg üzemmód (13. oldal)**
- 16 /RETURN**  
Visszatérés bármely megjelenített menü előző képernyőjére.
- 17 – EPG (digitális elektronikus műsorújság) (15. oldal)**
- 18 – Képfagyasztás (14. oldal)**  
Kimerevítheti a tv-képet.
- 19 – Képernyő üzemmód (14. oldal)**
- 20 – Bemenetválasztás/Teletext-oldal tartás**
  - Tv üzemmódban (18. oldal): kiválasztja a tv aljzataihoz csatlakoztatott készülék bemeneti műsorforrását.
  - Teletext üzemmódban (14. oldal): kimerevítheti az aktuális oldalt.

## Hasznos tudnivaló

Az A/B, PROG + és 5-ös gombokon tapintópont van. Ezeket használhatja viszonyítási pontként a tv-készülék vezérlésekor.

# A TV-készülék gombjainak és visszajelzőinek áttekintése

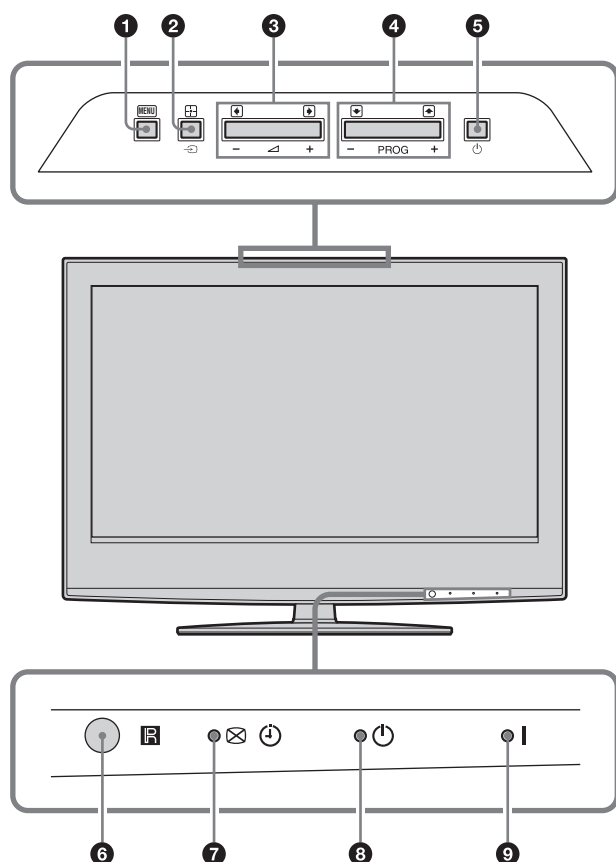

## 1 MENU (19. oldal)

## 2 →/⏏ – Bemenetválasztó/OK

- Tv üzemmódban (18. oldal): kiválasztja a tv aljzataihoz csatlakoztatott készülék bemeneti műsorforrását.
- A tv-menüben: kiválasztja a menüt vagy opciót, és megerősíti a beállítást.

## 3 ▲ +/-/◀/▶

- Növeli (+) vagy csökkenti (-) a hangerőt.
- A tv-menüben: Az opciók között mozog balra (◀) vagy jobbra (▶).

## 4 PROG +/-/⬆/⬇

- Tv üzemmódban: kiválasztja a következő (+) vagy az előző (-) csatornát.
- A tv-menüben: az opciók között mozog fel (⬆) vagy le (⬇).

## 5 ⏻ – Főkapcsoló

Be-, vagy kikapcsolja a tv-készüléket.

## 6 Távvezérlés érzékelő

## 7 ☒ ⏻ – Kép kikapcsolás/Időzítő jelző

- Zölden világít, ha kikapcsolta a képet (26. oldal).
- Narancssárgán világít, ha beállította az időzítőt (25. oldal).

## 8 ⏻ – Készenlét jelző

Pirosan világít, ha a tv-készülék készenléti üzemmódban van.

## 9 I – Üzemi jelző

Zölden világít, ha a tv-készülék be van kapcsolva.

## Megjegyzés

Ügyeljen rá, hogy a tv-készülék ki legyen kapcsolva a hálózati vezeték kihúzása előtt. A hálózati vezeték csatlakoztatásának megszüntetése a tv-készülék bekapcsolt állapotában azt eredményezheti, hogy a jelző továbbra is világít, vagy meghibásodhat a készülék.

# Tv-nézés

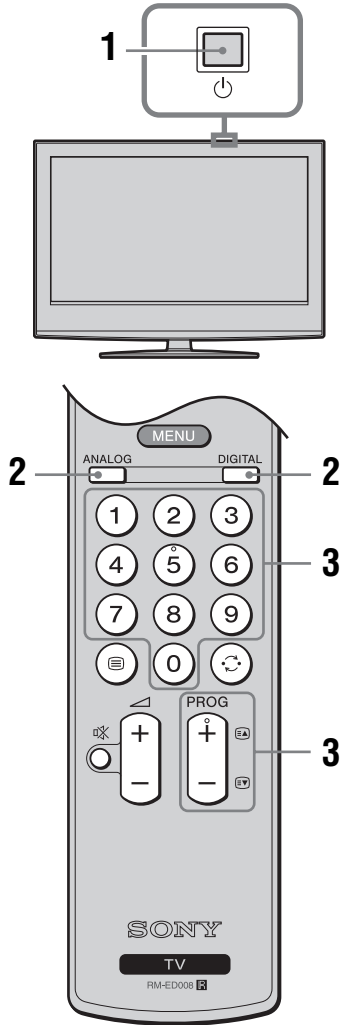

**1** Nyomja meg a tv-készülék gombját (felül) a bekapcsoláshoz.

Ha a tv-készülék készenléti állapotban van (a (készenléti) jelző pirosan világít a készülék előlapján), nyomja meg a távvezérlő gombját a tv-készülék bekapcsolásához.

**2** Nyomja meg a DIGITAL gombot a digitális üzemmód, vagy az ANALOG gombot az analóg üzemmód kiválasztásához.

A rendelkezésre álló csatornák az aktuális üzemmódtól függenek.

**3** A számgombokkal vagy PROG +/- gombokkal válasszon egy tv-csatornát.

A 10 vagy annál nagyobb csatornaszám kiválasztásához a második és harmadik számjegyet az első számjegy után, két másodpercen belül meg kell adni.

Digitális csatorna kiválasztásához használja a digitális elektronikus műsorújságot (EPG), lásd a 15. oldalt.

### Digitális üzemmódban

Rövid időre egy információs sáv jelenik meg.

A sávon az alábbi szimbólumok jelenhetnek meg.



- : rádió szolgáltatás
- : kódolt/előfizetési szolgáltatás
- : többnyelvű hangszávok állnak rendelkezésre
- : feliratozás vehető igénybe
- : halláskárosultak számára feliratozás vehető igénybe
- : az aktuális műsor nézői számára javasolt alsó korhatár (4–18 évesig)
- : szülői felügyelet
- : az aktuális műsor felvétele folyamatban

### További műveletek

Ehhez a funkcióhoz	Ezt kell tennie
A tv-készülék ideiglenes kikapcsolása (készenléti üzemmód)	Nyomja meg a  gombot.
A tv-készülék bekapcsolása készenléti üzemmódból hang nélkül	Nyomja meg a  gombot, majd a  +/- gombokkal állítsa be a hangerőt.
A tv-készülék teljes kikapcsolása	Nyomja meg a  gombot a tv-készüléken (felül).
A hangerő beállítása	Nyomja meg a  + (növelés) vagy - (csökkentés) gombot.
A hang némítása	Nyomja meg a  gombot. A gomb ismételt megnyomása megszünteti a némítást.
A műsorindex megjelenítése (csak analóg üzemmódban)	Nyomja meg a -t. Nyomja meg a  gombokat, majd nyomja meg a -t. A bemeneti jel index táblázat megjelenítésével kapcsolatban lapozzon a 18. oldalra.



**folytatódik**



## A Teletext funkció használata

Nyomja meg a  gombot. A kijelzés az alábbiak szerint változik a  gomb minden egyes megnyomására:

Teletext → Teletext a tv-képre vetítve (kevert üzemmód) → Teletext kikapcsolva (kilépés a Teletext funkcióból)

Egy teletext oldal kiválasztásához nyomja meg a számgombokat vagy a PROG +/- gombot.

Egy oldal megállításához nyomja meg a / gombot.







A rejtett információk megjelenítéséhez nyomja meg a / gombot.

### Hasznos tudnivalók

- Gondoskodjon róla, hogy a vétel megfelelő minőségű legyen, különben hibák jelenhetnek meg a szövegben.
- A legtöbb tv-csatorna sugároz Teletext szolgáltatást. A szolgáltatás használatához válassza ki az indexoldalt.
- Ha négy színes elem jelenik meg a Teletext oldal alján, akkor rendelkezésre áll a Fastext funkció. A Fastext lehetővé teszi az oldalak gyors és egyszerű hozzáférését. Nyomja meg a megfelelő színű gombot az oldal eléréséhez.

## A kép kimerevítése

Ezzel a funkcióval kimerevítheti a tv-képet (pl. egy telefonszám vagy recept leírásához).

- 1 Nyomja meg a  gombot a távvezérlőn.
- 2 A /// gombokkal állítsa be az ablak pozícióját.
- 3 A  megnyomásával zárja be az ablakot.
- 4 A  gomb ismételt megnyomásával visszatérhet normál tv-üzemmódba.

## A képernyő üzemmód kézi módosítása az adásnak megfelelően

Nyomja meg a  gombot az aktuális képernyőmód kijelzéséhez.

Nyomja meg többször a  gombot a Smart, 4:3, Wide, Zoom vagy 14:9 üzemmódok kiválasztásához.

**Smart\***

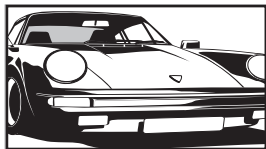

A hagyományos, 4:3 arányú adást széles képernyőn jeleníti meg. A 4:3 arányú képet megnyújtja a készülék, hogy az kitöltse a képernyőt.

**4:3**

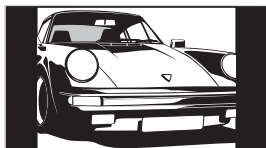

A hagyományos, 4:3 arányú adást (pl. hagyományos tv-adás) megfelelő képaránnyal jeleníti meg.

**Wide**

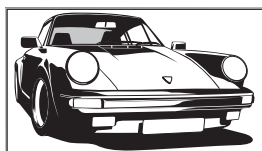

A szélesvásznú (16:9 arányú) adást megfelelő képarányokkal jeleníti meg.

**Zoom\***

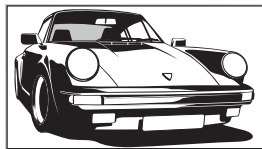

A szélesvásznú, mozi képarányú („letterbox” formátumú) adásokat megfelelő képaránnyal jeleníti meg.

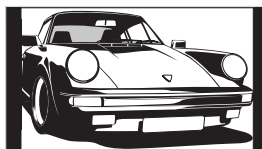

**14:9\***



A 14:9 arányú adást megfelelő arányokkal jeleníti meg. Ennek eredményeként fekete sáv jelenik meg a képernyőn.

\* A kép felső és alsó részei levágásra kerülhetnek.

### Hasznos tudnivalók

- Ha az „Auto formátum” beállításnál kiválasztja a „Be” opciót, a tv-készülék önműködően kiválasztja az adásnak megfelelő legjobb üzemmódot (24. oldal).
- Beállíthatja a kép pozícióját a Smart (50 Hz), 14:9 vagy Zoom üzemmódban. A / gombokkal mozgathatja fel vagy le (pl. feliratok olvashatóságához) a képet.
- Egyes karakterek és/vagy betűk nem olvashatók a kép felső vagy alsó részén Smart üzemmódban. Ilyen esetben a „Képernyő beállítás” menüben kiválaszthatja a „Függőleges méret” opciót, és beállíthatja a függőleges méretet, hogy láthatóvá váljon a szükséges információ.
- A 720p vagy 1080i képfarmátumok széleinek levágásához válassza a „Smart” vagy „Zoom” opciót.

## A Tools menü használata

Nyomja meg a TOOLS gombot a következő opciók megjelenítéséhez tv-műsor nézése közben.

Opció	Ismeretetés
Takarékos üzemmód	Lásd a 26. oldalon.
Feliratok beállítása (csak digitális üzemmódban)	Lásd a 32. oldalon.
Digitális Kedvencek (csak digitális üzemmódban)	Lásd a 17. oldalon.
Kép üzemmód	Lásd a 20. oldalon.
Hang üzemmód	Lásd a 22. oldalon.
Automatikus órabeállítás (csak analóg üzemmódban)	Lehetővé teszi az átkapcsolást digitális üzemmódra, és az idő beállítását.
Elalvás időzítő	Lásd a 25. oldalon.
 Fejhallgató hangerő	Beállíthatja a fejhallgató hangerejét.

# A digitális elektronikus műsorújság (EPG) használata DV3\*

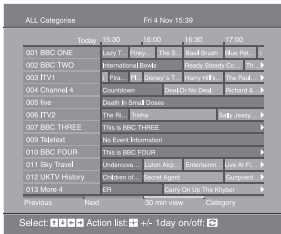

## A digitális elektronikus műsorújság (EPG)

\* Ne felejtse el, hogy ez a funkció nem áll rendelkezésre minden országban.

### Ehhez a funkcióhoz

### Ezt kell tennie

Az EPG kikapcsolása

Nyomja meg a gombot.

Keresés az EPG-ben

Használja a /// gombokat.

Az aktuális műsor megjelenítése

Nyomja meg a gombot az aktuális műsor kiválasztása közben.

A műsorinformáció megjelenítése kategóriánként – Kategória lista

- 1 Nyomja meg a kék gombot.
- 2 A /// gombokkal válasszon kategóriát. A kategória név oldalt jelenik meg.

A rendelkezésre álló kategóriák a következők:

„Kedvencek”: minden csatorna, mely a Kedvencek listában lett eltárolva (17. oldal).

„Minden kategória”: minden rendelkezésre álló csatorna.

„Hírek”: minden hírszatórna.

- 3 Nyomja meg a gombot.

A digitális elektronikus műsorújság (EPG) most csak az aktuális műsorokat jeleníti meg a kiválasztott kategóriából.





























Felvenni kívánt műsor beállítás - Időzített felvétel

- 1 A /// gombokkal válassza ki a felvenni kívánt műsort.
- 2 Nyomja meg a gombot.
- 3 A / gombokkal válassza ki az „Időzített felvétel” funkciót.
- 4 Nyomja meg a gombot a tv-készülék és a videomagnó időzítőjének beállításához.

A szimbólum megjelenik a műsorinformáció mellett. A jelző világít a tv-készüléken (előlap).

### Megjegyzések

- A tv-készüléken csak akkor állíthatja be a videomagnó időzítését, ha a videomagnó Smartlink kompatibilis. Ha a videomagnó nem Smartlink kompatibilis, egy üzenet jelenik meg, mely a videomagnó időzítőjének beállítására hívja fel a figyelmet.
- Ha elkezdődött egy felvétel, készenléti állapotba kapcsolhatja a tv-készüléket, de ne kapcsolja ki teljesen, mert ekkor a felvétel megáll.
- Ha életkor korlátozást állított be a kiválasztott műsorhoz, egy kódkerő üzenet jelenik meg a képernyőn. A további részletekkel kapcsolatban olvassa el a „Gyermekzár” fejezetet a 32. oldalon.

Ehhez a funkcióhoz	Ezt kell tennie
Műsor automatikus megjelenítése a műsor kezdetekor – Emlékeztető	<ol style="list-style-type: none"> <li>1 A /// gombokkal válassza ki a megjeleníteni kívánt műsort.</li> <li>2 Nyomja meg a  gombot.</li> <li>3 A / gombokkal válassza ki az „Emlékeztető” funkciót.</li> <li>4 Nyomja meg a  gombot a kiválasztott emlékeztető automatikus megjelenítéséhez a műsor kezdetekor. A műsorinformációi mellett megjelenik a  szimbólum.</li> </ol> <p><b>Megjegyzés</b> Ha a tv-készüléket készenléti állapotban hagyja, az a műsor kezdetekor önműködően bekapcsol.</p>
A felvenni kívánt műsor dátumának és idejének beállítása – Kézi időzített felvétel	<ol style="list-style-type: none"> <li>1 Nyomja meg a  gombot.</li> <li>2 A / gombokkal válassza ki a „Kézi időzített felvétel” opciót, majd nyomja meg a  gombot.</li> <li>3 A / gombokkal válassza ki a dátumot, majd nyomja meg a  gombot.</li> <li>4 Állítsa be a kezdési és befejezési időt, a 3. lépésben leírtak szerint.</li> <li>5 A / gombokkal válassza ki a műsort, majd nyomja meg a  gombot a tv-készülék és videomagnó időzítők beállításához. A  szimbólum jelenik meg a műsorinformáció mellett. A  jelző világít a tv-készüléken (előlap).</li> </ol> <p><b>Megjegyzések</b></p> <ul style="list-style-type: none"> <li>• A tv-készüléken csak akkor állíthatja be a videomagnó időzítését, ha a videomagnó Smartlink kompatibilis. Ha a videomagnó nem Smartlink kompatibilis, egy üzenet jelenik meg, mely a videomagnó időzítőjének beállítására hívja fel a figyelmet.</li> <li>• Ha elkezdődött egy felvétel, készenléti állapotba kapcsolhatja a tv-készüléket, de ne kapcsolja ki teljesen, mert a felvétel megáll.</li> <li>• Ha életkor korlátozást állított be a kiválasztott műsorhoz, egy kódkérő üzenet jelenik meg a képernyőn. A további részletekkel kapcsolatban olvassa el a „Gyermekzár” fejezetet a 32. oldalon.</li> </ul>
Felvétel/emlékeztető kikapcsolása – Időzítő lista	<ol style="list-style-type: none"> <li>1 Nyomja meg a  gombot.</li> <li>2 A / gombokkal válassza ki az „Időzítő lista” funkciót.</li> <li>3 A / gombokkal válassza ki azt a műsort, melynek időzítését szeretné törölni, majd nyomja meg a  gombot. Megjelenik a törlés végrehajtásának megerősítését kérő képernyő.</li> <li>4 Nyomja meg a  gombot az „Igen” opció kiválasztásához, majd nyomja meg a  gombot a megerősítéshez.</li> </ol>

### Hasznos tudnivaló

A digitális elektronikus műsorújság (EPG) megjeleníthető a „Menü” „Digitális EPG” opciójának kiválasztásával is (19. oldal).



# A kedvencek listájának használata DV3\*

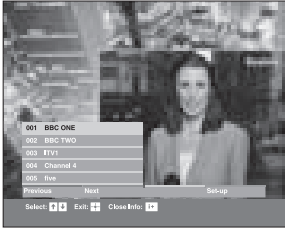

Kedvencek listája

\* Ne felejtse el, hogy ez a funkció egyes országokban nem áll rendelkezésre.

Ez a funkció lehetővé teszi, hogy legfeljebb 8 csatornát kedvencként megjelölve, egyszerűbben kiválasszathassa azokat. A kedvencek listájának megjelenítésével kapcsolatban olvassa el a „Navigálás a menükben” című fejezetet (19. oldal).

## Ehhez a funkcióhoz

A kedvencek listájának létrehozása első alkalommal

## Ezt kell tennie

Amikor először választja ki a főmenü „Digitális kedvencek” opcióját, egy üzenet jelenik meg, mely megkérdezi, hogy szeretne-e kedvenc csatornákat kijelölni.

- 1 Nyomja meg a **+** gombot az „Igen” opció kiválasztásához.
- 2 A **↑/↓** gombokkal válassza ki a hozzáadni kívánt csatornát.  
Ha ismeri a csatornaszámot, használhatja a számgombokat is a közvetlen csatornaválasztáshoz.
- 3 Nyomja meg a **+** gombot.  
A kedvencek listájában tárolt csatornákat a **♥** szimbólum jelzi.

A kedvencek listájának kikapcsolása

Nyomja meg a RETURN gombot.

Rövid leírás az aktuális műsorról

Nyomja meg a **+** gombot egy csatorna kiválasztása közben. A kilépéshez nyomja meg ismét a gombot.

Csatorna nézése

Nyomja meg a **+** gombot egy csatorna kiválasztása közben.

Csatornák hozzáadása a kedvencek listájához, és csatornák eltávolítása a listából

- 1 Nyomja meg a kék gombot.  
A kedvencek listájában tárolt csatornákat a **♥** szimbólum jelzi.
- 2 A **↑/↓** gombokkal válassza ki a hozzáadni vagy eltávolítani kívánt csatornát.  
Ha ismeri a csatornaszámot, használhatja a számgombokat is a közvetlen csatornaválasztáshoz.
- 3 Nyomja meg a **+** gombot.
- 4 Nyomja meg a kék gombot a kedvencek listájához történő visszatéréshez.

Az összes csatorna törlése a kedvencek listájából

- 1 Nyomja meg a kék gombot.
- 2 Nyomja meg a sárga gombot.  
Egy üzenet jelenik meg, mely az összes csatorna törlésének megerősítését kéri a kedvencek listájából.
- 3 Nyomja meg a **↶** gombot az „Igen” opció kiválasztásához, majd nyomja meg a **+** gombot a megerősítéshez.

# Csatlakoztatott komponensek képének megtekintése

Kapcsolja be a csatlakoztatott készüléket, majd végezze el az alábbi műveletek egyikét.

## A 21 érintkezőjű (teljes bekötésű) SCART aljzatra csatlakoztatott eszköz esetén





Indítsa el a lejátszást a csatlakoztatott készüléken. A csatlakoztatott készülék képe megjelenik a képernyőn.



### Automatikusan behangolt videomagnó esetén (6. oldal)

Analóg üzemmódban a PROG +/- vagy a számgombokkal válassza ki a videocsatornát.



### Más módon csatlakoztatott készülék esetén



Nyomja meg többször a  gombot a megfelelő bemeneti szimbólum megjelenéséig (lásd alább).

 AV1/ AV1,  AV2/ AV2:



Audio- videó vagy RGB-bemeneti jel a /1 vagy 2 SCART aljzaton. A  csak akkor jelenik meg, ha RGB műsorforrást csatlakoztatott.







 AV3:

Komponens bemeneti jel a /3 Y, Pb/Cb, Pr/Cr aljzatokon, és audiobemeneti jel az L, R /3 aljzatokon.

 AV4/ AV5:

Digitális audio- videobemeneti jel a HDMI IN 4/5 aljzaton. Az audiobemeneti jel csak akkor analóg, ha a készüléket a DVI és audiokimeneti aljzatokon keresztül csatlakoztatta.

 AV6/S- AV6:

Videobemeneti jel a  6, videó aljzaton, és audio bemeneti jel az L (MONO), R  6 audio aljzatokon. Az S- 6 csak akkor jelenik meg, ha a készülék az S- 6 aljzathoz csatlakozik a  6, videó aljzat helyett, és S-videobemeneti jel érkezik az S- 6 S-videó aljzatra.

## További műveletek





### Ehhez a funkcióhoz

### Ezt kell tennie

Visszakapcsolás tv-üzemmódba Nyomja meg a DIGITAL vagy ANALOG gombot.

### Ehhez a funkcióhoz

### Ezt kell tennie

A bemeneti jelek táblázatának megjelenítése Nyomja meg a  gombot a bemeneti jelek táblázatának megjelenítéséhez. (Analóg üzemmódban nyomja meg a  gombot.) A kívánt műsorforrás kiválasztásához használja a  gombokat, majd nyomja meg a  gombot.

## A Tools menü használata

Nyomja meg a TOOLS gombot a következő opciók megjelenítéséhez, amikor a csatlakoztatott készülék (nem számítógép) képe látható a képernyőn.

### Opció

### Leírás

Takarékos üzemmód Lásd a 26. oldalon.

Kép üzemmód Lásd a 20. oldalon.

Hang üzemmód Lásd a 22. oldalon.

Automatikus órábeállítás (csak analóg üzemmódban) Lehetővé teszi az átkapcsolást digitális üzemmódra, és az idő beállítását.

Elalvás időzítő Lásd a 25. oldalon.

 Fejhallgató hangerő Beállíthatja a fejhallgató hangerőjét.

# Navigálás a menükben

A főmenü (Menu) lehetővé teszi a tv-készülék számos kényelmi funkciójának használatát. A távvezérlővel egyszerűen választhat csatornákat vagy külső bemeneteket. A tv-készülék beállításait könnyedén módosíthatja a „Menu” segítségével.

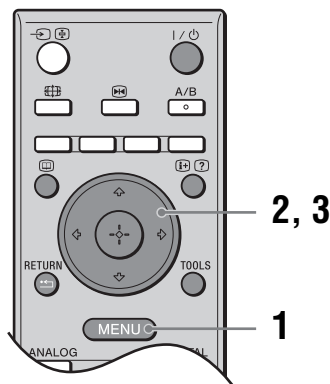

**1** Nyomja meg a MENU gombot a menü megjelenítéséhez.

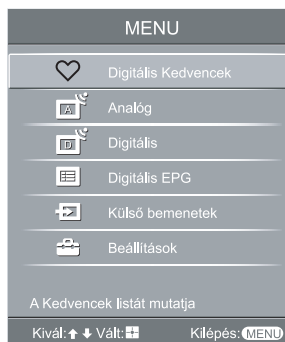

**2** A gombokkal válasszon ki egy opciót.

**3** Nyomja meg a gombot a kiválasztott opció elfogadásához.

A kilépéshez nyomja meg a MENU gombot.

Menü	Ismeretetés
Digitális kedvencek (csak digitális műsor-szórással ellátott területen)	Megjelenítheti a kedvenc csatornák listáját. A beállításokkal kapcsolatos részletekért lapozzon a 17. oldalra.
Analóg (csak digitális műsor-szórással ellátott területen)	Visszatérés az előzőleg nézett analóg csatornára.
Digitális (csak digitális műsor-szórással ellátott területen)	Visszatérés az előzőleg nézett digitális csatornára.
Digitális EPG (csak digitális műsor-szórással ellátott területen)	Elindíthatja a digitális elektronikus műsorújságot (EPG). A beállításokkal kapcsolatos részletekért lapozzon a 15. oldalra.
Külső bemenetek	Kiválaszthatja a tv-készülékhez csatlakoztatott eszközöket. <ul style="list-style-type: none"> <li>A külső készülék műsorának megtekintéséhez válassza ki a megfelelő bemeneti műsorforrást, majd nyomja meg a  gombot.</li> <li>Ha nevet szeretne a bemenethez rendelni, lapozzon a 25. oldalra.</li> </ul>
Beállítások	Megjelenítheti a beállítások menüképernyőjét, ahol számos részletes beállítást elvégezhet. Válasszon ki egy menü ikont, majd egy opciót, és végezze el a kívánt beállítást a / gombokkal. A beállításokkal kapcsolatos részleteket lásd a 20–32. oldalakon.

# Kép menü



Az alábbi opciókat a Kép menüben választhatja ki. A „Beállítások” menü opcióinak kiválasztásával kapcsolatban olvassa el a „Navigálás a menükben” című fejezetet (19. oldal).

## Bemenetek

Megadhatja, hogy a Kép menüben elvégzett beállítások minden vagy csak az éppen nézett bemeneten legyenek alkalmazva.

„Összes”: minden bemeneten alkalmazásra kerülnek.

„Csak megnézésre”: csak az aktuális bemeneten.

## Kép üzemmód

Kiválaszthatja a kép üzemmódot.

„Élénk”: fokozott képkontraszt és élesség.

„Normál”: hagyományos kép. Házimozihoz ajánlott.

„Egyéni”: egyéni beállítások tárolását teszi lehetővé.

## Törlés

Minden beállítást az alapértelmezett beállítási értékre állíthat vissza (a „Kép üzemmód” kivételével).

## Háttérfény

Beállíthatja a háttérvilágítás fényerejét.

### Hasznos tudnivaló

Ha a „Takarékos üzemmód”-hoz a „Magas” opciót választja ki, akkor a „Háttérfény” nem elérhető (27. oldal).

## Kontraszt

Növelheti vagy csökkentheti a kép kontrasztját.

## Fényerő

Világosíthatja vagy sötétítheti a képet.

## Színtelítettség

Növelheti vagy csökkentheti a színek intenzitását.

## Színárnyalat

Növelheti vagy csökkentheti a zöld tónusokat.

### Hasznos tudnivaló

A „Színárnyalat” paraméter csak NTSC színjel esetén állítható be (pl. amerikai videokazetták).

## Színhőmérséklet

A kép fehérségét állíthatja be.

„Hideg”: a fehér színeknek kékes színezetet ad.

„Semleges”: a fehér színeknek semleges színezetet ad.

„Meleg 1”/„Meleg 2”: a fehér színeknek vöröses színezetet ad. A „Meleg 2” vörösebb színezetet ad, mint a „Meleg 1”.

### Hasznos tudnivaló

A „Meleg 1” és a „Meleg 2” csak akkor használható, ha az „Egyéni” opciót választotta a „Kép üzemmód” beállításánál.

<b>Képélesség</b>	Élesítheti vagy lágyíthatja a képet.
<b>Zajcsökkentés</b>	Csökkentheti a képzajt („képhavazás”) gyenge jel esetén. „Automatikus”: önműködően csökkenti a képzajt. „Magas”/„Közepes”/„Alacsony”: módosítja a zajcsökkentés hatását. „Ki”: kikapcsolja a zajcsökkentés funkciót.
<b>Részletes beállítások</b>	Részletesebb képbeállítás. Ha az „Egyéni” opciót választja a „Kép üzemmód” menüben, a következő beállításokat végezheti el. „Törlés”: minden módosított képbeállítás visszaállítása a gyári értékre. „Fekete korrekció”: finomítja a kép fekete területeinek árnyalását, ezzel növelve a kontrasztot. „Részl. kontraszt kiemelő”: a képernyő világosságának függvényében automatikusan beállítja a kontrasztot a legmegfelelőbb értékre. Ez a beállítás különösen sötét képek esetén hatásos, fokozva a kép életszerűségét. „Gamma”: beállítja az egyensúlyt a kép világos és sötét területei között. „Tiszta fehér”: kiemeli a fehér színeket. „Élő színek”: a színeket élénkebbé teszi, és valóságosabb bőrszíneket jelenít meg. <b>Hasznos tudnivaló</b> Ez a funkció csak akkor érhető el, amikor a „Colour Space” beállítást „Wide”-ra állította. „Colour Space”: a színtartományt váltja (csak KDL-46S2510, KDL-46S2530, KDL-40S2510, KDL-40S2530 készülékeknél elérhető). „MPEG Zajcsökkentés”: csökkenti a képzajt az MPEG tömörítésű műsorokban (csak digitális üzemmódban).

# Hang menü



Az alábbi opciókat a Hang menüben választhatja ki. A „Beállítások” menü opcióinak kiválasztásával kapcsolatban olvassa el a „Navigálás a menükben” című fejezetet (19. oldal).

## Bemenetek

Megadhatja, hogy a Hang menüben elvégzett beállítások minden, vagy csak az éppen nézett bemeneten legyenek alkalmazva.  
„Összes”: minden bemeneten alkalmazva lesznek.  
„Csak megnézésre”: csak az aktuális bemeneten.

## Hang üzemmód

Kiválaszthatja a hang üzemmódot.  
„Dinamikus”: fokozza a magas- és mélyhangokat.  
„Normál”: normál hang. Házimozihoz ajánlott.  
„Egyéni”: lapos átviteli görbe. Egyéni beállítások tárolását is lehetővé teszi.

## Törles

Minden beállítást a gyári értékre állíthat vissza a „Hang mód”, „Kettős hang” és az „Fejhallg.csatl.” kivételével.

## Magas hangszín

Beállíthatja a magas hangokat.

## Mély hangszín

Beállíthatja a mély hangokat.

## Balansz

Eltolhatja a hangerőegyensúly beállítást a bal vagy jobb hangszugárzó felé.

## Auto hangerőszab.

Állandó hangerőszintet tarthat akkor is, ha a hangerő ugrásszerűen megváltozik (pl. a reklámok általában hangosabbak az egyéb műsoroknál).

## Hangerő eltolás

A többi bemenethez képest módosíthatja az adott bemenet hangerejét, ha a „Bemenetek” menüpontban a „Csak megnézésre” opció van kiválasztva.

## Térhatás

Térhatás üzemmódot választhat.  
„TruSurround XT”: térhatású hangzás (csak sztereó műsorok esetén).  
„Álsztéreo”: térhatás-szerű hanggal szóltatja meg a mono műsorokat.  
„Ki”: normál sztereó vagy mono vétel.

## BBE

A „BBE High Definition Sound System” segítségével erőteljesebb hatást kölcsönözhet a hangnak, kompenzálva a hangszugárzók fáziselcsúszását.

---

## Kettős hang

A kívánt hangsávot választhatja ki sztereó vagy kétnyelvű adások esetén.

„Sztereó”, „Mono”: sztereó adás esetén.

„A”/„B”/„Mono”: kétnyelvű adás esetén válassza az „A” opciót az 1-es hangcsatorna, a „B” opciót a 2-es hangcsatorna vagy a „Mono” opciót a mono csatorna lejátszásához, ha rendelkezésre áll.

### Hasznos tudnivaló

Ha a tv-készülékhez csatlakoztatott külső eszközt használ, válassza a „Sztereó”, „A” vagy „B” opciót a „Kettős hang” beállításnál.

---

## Fejhallg. csatl. (fejhallgató hang- erő)

Be- és kikapcsolhatja a tv-készülék beépített hangsugárzóit, ha fejhallgatót csatlakoztat.

„Be”: a hang csak a fejhallgatóból hallható.

„Ki”: a hang a fejhallgatóból és a tv-készülék hangsugárzóiból is hallható.

---

### Hasznos tudnivaló

A „Magas hangszín”, „Mély hangszín”, „Balansz”, „Auto hangerőszab.”, „Térhatás” és „BBE” funkciók beállítása nincs hatással a fejhallgató és az audiokimeneti aljakokra.

# Képernyő menü



Az alábbi opciókat a Képernyő menüben választhatja ki. A „Beállítások” menü opcióinak kiválasztásával kapcsolatban olvassa el a „Navigálás a menükben” című fejezetet (19. oldal).

## Bemenetek

Megadhatja, hogy a Képernyő menüben elvégzett beállítások minden, vagy csak az éppen nézett bemeneten legyenek alkalmazva.  
„Összes”: minden bemeneten alkalmazva lesznek.  
„Csak megnézésre”: csak az aktuális bemeneten.

## Képernyő formátum

A képernyőformátumról bővebben „A képernyő üzemmód kézi megváltoztatása az adásnak megfelelően” című fejezetben olvashat (14. oldal).

## Auto formátum

Önműködően beállítja a képernyőformátumot a műsor jelének megfelelően. A beállítás megtartásához válassza a „Ki” opciót.

### Hasznos tudnivaló

- A [Grid Icon] gomb ismételt megnyomásával akkor is módosíthatja a képernyőformátumot, ha a „Be” vagy „Ki” opciót választotta az „Auto formátum” beállításnál.
- Az „Auto formátum” funkció csak PAL és SECAM jelek esetén használható.

## 4:3 alaphelyzet

Kiválaszthatja az alapértelmezett képernyő üzemmódot 4:3 arányú adásokhoz.  
„Smart”: a hagyományos 4:3 adásokat szélesképernyős formában jeleníti meg.  
„4:3”: a hagyományos 4:3 adásokat az eredeti képaránnyal jeleníti meg.  
„Ki”: akkor is megtartja az aktuális „Képernyő formátum” beállítást, ha átkapcsol egy másik csatornára vagy bemenetre.

### Hasznos tudnivaló

Ez a funkció csak akkor áll rendelkezésre, ha a „Be” opciót választotta ki az „Auto formátum” menüben.

## Képetolás

Beállíthatja a képterületet.  
„Normál”: a kép eredeti méretben jeleníti meg.  
„-1%”, „-2%”: felnagyítja a képet, hogy elrejtse annak széleit.

## Vízszintes eltolás

Beállíthatja a kép vízszintes pozícióját minden egyes képernyőformátumhoz.

## Függőleges eltolás

Beállíthatja a kép függőleges pozícióját, ha a képernyő formátum Smart (50 Hz), Zoom vagy 14:9.

## Függőleges méret

Beállíthatja a kép függőleges méretét, ha a képernyő formátum Smart, Zoom vagy 14:9.



# Beállítás menü

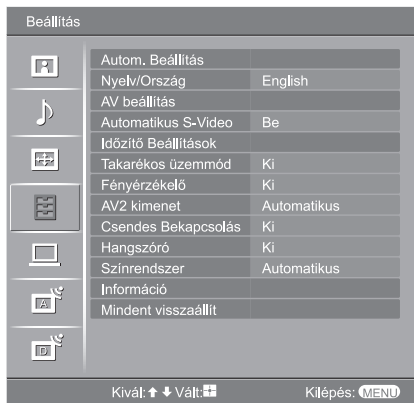

Az alábbi opciókat a Beállítás menüben választhatja ki. A „Beállítások” menü opcióinak kiválasztásával kapcsolatban olvassa el a „Navigálás a menükben” című fejezetet (19. oldal).

## Automatikus üzembe helyezés

Elindíthatja az „első bekapcsolás menüt”, melynek segítségével kiválaszthatja a nyelvet és országot/régiót, valamint behangolhatja a fogható digitális és analóg csatornákat. Általában erre a műveletre nincs szükség, mert a nyelv és ország/régió kiválasztása, illetve a csatornák tárolása a tv-készülék első üzembe helyezésekor megtörtént (5., 6. oldal). Ez az opció lehetővé teszi az említett művelet megismétlését (pl. a tv-csatornák újrangolását költözés után, vagy új csatornák keresését, melyeknek sugárzását az előző tárolás óta kezdték meg).

## Nyelv

Kiválaszthatja a megjelenő menük nyelvét.

## AV beállítás

Nevet rendelhet hozzá azokhoz a külső készülékhez, melyeket az oldalsó vagy a hátoldali aljzatokhoz csatlakoztatott. A név rövid ideig megjelenik a képernyőn, amikor kiválasztja a megfelelő bemenetet. Kihagyhatja azt a bemeneti műsorforrást, melyhez nem csatlakoztatott készüléket.

- 1 A gombokkal válassza ki a kívánt bemeneti műsorforrást, majd nyomja meg a gombot.
- 2 A gombokkal válasszon az alábbi opciók közül, majd nyomja meg a gombot.

Gyári készüléknevek: az eltárolt nevek közül hozzárendelhet egyet a csatlakoztatott készülékhez.

„Szerkesztés”: saját nevet hozhat létre. Kövesse a „Nevék megadása” című rész 2–4. lépéseit (29. oldal).

„Ugrás”: amikor a gombbal műsorforrást választ, a készülék kihagyja azokat a bemeneteket, melyekhez nem csatlakoztatott külső készüléket.

## Automatikus S-video

Az S-6 S-video aljzat bemeneti jelét választhatja ki, ha az S-6/6 aljzatokat egyaránt csatlakoztatta.

## Időzítő beállítások

Beállíthatja az időzítőt a tv-készülék be-/kikapcsolásához.











### Kikapcsolás időzítő

Beállíthat egy időtartamot, melynek letelte után a tv-készülék önműködően készenléti üzemmódba kapcsol.

Ha bekapcsolta ezt a funkciót, az (időzítő) jelző narancssárgán világít a tv-készüléken (előlap).

### Hasznos tudnivaló

- Ha ki- és bekapcsolja a tv-készüléket, a „Kikapcsolás időzítő” beállítás visszakapcsol a „Ki” opcióra.
- Egy perccel a készenléti üzemmódba kapcsolás előtt az „A TV készüléket Kikapcs. időzítő hamarosan kikapcsolja.” üzenet jelenik meg a képernyőn.

	<p><b>Bekapcsolás időzítő</b></p> <p>Beállíthatja az időzítőt a készülék bekapcsolásához.</p> <p>„Nap”: beállíthatja a napot, amikor aktiválni szeretné a bekapcsolás időzítőt.</p> <p>„Idő”: beállíthatja a tv-készülék bekapcsolásának időpontját.</p> <p>„Időtartam”: beállíthatja azt az időtartamot, amely után a tv-készülék önműködően készenléti üzemmódba kapcsol.</p> <p>„Hangerő beállítás”: beállíthatja a tv-készülék bekapcsolásakor érvényes hangerőt.</p> <p><b>Óra beállítása</b></p> <p>Lehetővé teszi az óra kézzel történő beállítását. Ha a tv-készülék digitális csatornák jelét fogadja, az óra nem állítható be kézzel, mert az órabeállítás a sugárzott jel idő-kódjának segítségével történik.</p>
<p><b>Takarékos üzemmód</b></p>	<p>Kiválaszthatja az energiatakarékos üzemmódot a tv-készülék energiafogyasztásának csökkentésére.</p> <p>Ha a „Kép ki” opciót választja, a kép kikapcsol, és a (kikapcsolt kép) jelző zölden világít a készüléken (előlap). A hang változatlan marad.</p>
<p><b>Fényérzékelő</b></p>	<p>Önműködően optimalizálhatja a képbeállítást a helyiség fényviszonyainak megfelelően.</p>
<p><b>AV2 kimenet</b></p>	<p>Beállíthatja a készülék hátoldalán található  /  2 aljzaton továbbítani kívánt jelet. A  /  2 aljzathoz csatlakoztatott videomagnóval vagy más felvevő készülékkel felvettelt készíthet a tv-készülék egyéb aljzataihoz csatlakoztatott külső készülékekről.</p> <p>„TV”: a sugárzott műsort továbbítja.</p> <p>„AV1”: az  /  1 aljzathoz csatlakoztatott készülék jelét továbbítja.</p> <p>„AV6”: a  /  6 aljzathoz csatlakoztatott készülék jelét továbbítja.</p> <p>„Automatikus”: mindig a képernyőn megjelenített műsort továbbítja (kivéve a  3, HDMI IN 4/5 és a  PC aljzatok jeleit).</p>
<p><b>Csendes bekapcsolás</b></p>	<p>Ez a funkció alacsony szintre állítja a hangerőt a tv-készülék bekapcsolásakor, majd fokozatosan emeli a szintet a beállított értékig.</p>
<p><b>Hangszóró</b></p>	<p>Be- és kikapcsolhatja a tv-készülék beépített hangszóróit.</p> <p>„Be”: a tv hangsugárzók bekapcsolt állapotban vannak, ezeken keresztül hallható a műsor.</p> <p>„Ki”: a tv hangsugárzók kikapcsolt állapotban vannak, a műsorok hangját az audiokimenetekhez csatlakoztatott külső audiokészüléken hallgathatja.</p>
<p><b>Színrendszer</b></p>	<p>Kiválaszthatja a színrendszert („Automatikus”, „PAL”, „SECAM”, „NTSC3.58”, „NTSC4.43” vagy „PAL60”) a bemeneti műsorforrás jelének megfelelően.</p>
<p><b>Információ</b></p>	<p>A tv-készülék rendszerinformációit jelenítheti meg.</p>
<p><b>Mindent visszaállít</b></p>	<p>Ez a funkció minden beállítást a gyári értékre állít vissza a Beállítás menüben, majd megjeleníti az automatikus üzembe helyezés képernyőt.</p>

# PC beállítások menü

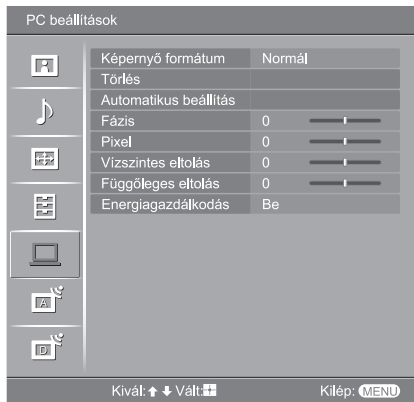

Az alábbi opciókat a PC beállítások menüben választhatja ki. A „Beállítások” menü opcióinak kiválasztásával kapcsolatban olvassa el a „Navigálás a menükben” című fejezetet (19. oldal).

## Képernyő formátum

Kiválaszthat egy képernyő üzemmódot a számítógépes jel megjelenítéséhez.

„Normál”: eredeti méretében jeleníti meg a képet.

„Teljes 1”: felnagyítja a képet a képterület kitöltéséhez, megtartva a vízszintes-függőleges képarányt.

„Teljes 2”: felnagyítja a képet a képterület kitöltéséhez.

## Törlés

A „Képernyő formátum” és az „Energiakezelés” kivételével visszaállíthatja a PC beállítások menü beállításait a gyári értékekre.

## Automatikus beállítás

Ez a funkció önműködően beállítja a kép pozícióját és fázisát, amikor a tv-készülékre jel érkezik a csatlakoztatott számítógépről.

### Hasznos tudnivaló

Az automatikus beállítás bizonyos bemeneti jelekkel nem működik megfelelően. Ilyen esetben kézzel állítsa be a „Fázis”, „Pixel”, „Vízszintes eltolás” és „Függőleges eltolás” paramétereket.

## Fázis

A kép villogása esetén beállíthatja a fázist.

## Pixel

Beállíthatja a képpontok kiosztását, ha a képen függőleges csíkok jelennek meg.

## Vízszintes eltolás

Beállíthatja a kép vízszintes pozícióját minden egyes képernyőformátumhoz.

## Függőleges eltolás

Beállíthatja a kép függőleges pozícióját minden egyes képernyőformátumhoz.

## Energiakezelés

Készenléti üzemmódba kapcsolja a tv-készüléket, ha 30 másodpercig nem érkezik jel.

# Analóg beállítások menü (csak analóg üzemmódban)

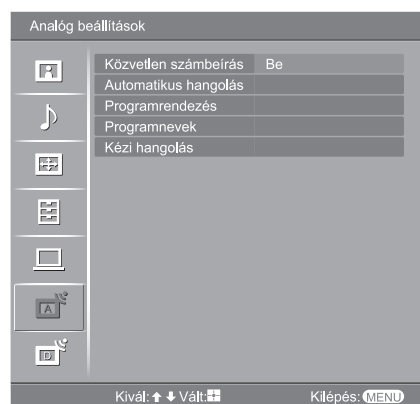

Az alábbi opciókat az Analóg beállítások menüben választhatja ki. A „Beállítások” menü opcióinak kiválasztásával kapcsolatban olvassa el a „Navigálás a menükben” című fejezetet (19. oldal).

## Közvetlen számbeírás

Ha a „Közvetlen számbeírás” menüben a „Be” opciót választja, a kívánt analóg csatornát a távvezérlő számgombjaival (0–9) is kiválaszthatja.

### Megjegyzés

Ha a „Be” opciót választja a „Közvetlen számbeírás” menüben, a 10-es vagy annál nagyobb (kétszámjegyű) csatornák kiválasztása nem lehetséges a számgombokkal.

## Automatikus hangolás

Behangolhat minden rendelkezésre álló analóg csatornát.

Rendszerint nincs szükség erre a műveletre, mert a csatornák tárolása a tv-készülék első üzembe helyezésekor megtörtént (5., 6. oldal). Ez az opció lehetővé teszi az említett művelet megismétlését (pl. a tv-csatornák újrahangolását költözés után, vagy új csatornák keresését, melyeknek sugárzását az előző tárolás óta kezdték meg).

## Programhely átrendezés

Megváltoztathatja a tárolt analóg csatornák sorrendjét.

- 1 A gombokkal válassza ki az áthelyezni kívánt csatornát, majd nyomja meg a gombot.
- 2 A gombokkal válassza ki a csatorna új pozícióját, majd nyomja meg a gombot.

## Programnevek

Maximum 5 betűből vagy számból álló nevet rendelhet a csatornához. A csatorna kiválasztásakor a név rövid ideig megjelenik. (A csatornák nevét a készülék általában önműködően beolvassa a Teletext rendszerből (ha rendelkezésre áll).)

- 1 A gombokkal válassza ki az elnevezni kívánt csatornát, majd nyomja meg a gombot.
- 2 Válassza ki a kívánt betűt vagy számot a gombokkal (a „\_” szimbólum jelzi a szóközt), majd nyomja meg a gombot.

### Amennyiben rossz karaktert nyomott meg

A gombokkal válassza ki a téves karaktert. A gombokkal válassza ki a megfelelő karaktert.

### Minden karakter törlése

Válassza a „Törlés” opciót, majd nyomja meg a gombot.

- 3 Ismétlje a 2. lépést a teljes név megadásához.
- 4 Válassza az „OK” opciót, majd nyomja meg a gombot.

Mielőtt kiválasztaná a „Címke”/„AFT”/„Audio szűrő”/„Ugrás”/„Dekóder” opciót, a PROG +/- gombokkal válassza ki a megfelelő csatornát. Kiválaszthat olyan csatornát is, amelynél a kihagyás („Ugrás”) funkció aktív (31. oldal).

### Program/Rendszer/Csatorna

Csatornák kézi tárolása.

- 1 Használja a  $\uparrow/\downarrow$  gombokat a „Program” kiválasztásához, majd nyomja meg a  $\oplus$  gombot.
- 2 Használja a  $\uparrow/\downarrow$  gombokat a kézzel beállítandó programhely kiválasztásához (ha videomagnót hangol be, válassza a 00 programhelyet), majd nyomja meg a RETURN gombot.
- 3 Használja a  $\uparrow/\downarrow$  gombokat a „Rendszer” kiválasztásához, majd nyomja meg a  $\oplus$  gombot.
- 4 Használja a  $\uparrow/\downarrow$  gombokat a tv-rendszer kiválasztásához, majd nyomja meg a  $\leftarrow$  gombot.  
B/G: nyugat-európai országok/régiók  
D/K: kelet-európai országok/régiók  
L: Franciaország  
I: Nagy Britannia esetében
- 5 Használja a  $\uparrow/\downarrow$  gombokat a „Csatorna” kiválasztásához, majd nyomja meg a  $\oplus$  gombot.
- 6 Használja a  $\uparrow/\downarrow$  gombokat az „S” (kábelcsatornák) vagy a „C” (földi sugárzású csatornák) kiválasztásához, majd nyomja meg a  $\rightarrow$  gombot.
- 7 A következőknek megfelelően hangolja be a csatornákat:

#### Ha nem ismeri a csatornaszámot (frekvenciát)

Használja a  $\uparrow/\downarrow$  gombokat a következő fogható csatorna megkereséséhez. Ha a kérésülék behangol egy csatornát, a keresés megáll. A keresés folytatásához nyomja meg a  $\uparrow/\downarrow$  gombot.

#### Ha ismeri a csatornaszámot (frekvenciát)

A sugárzott csatorna, vagy a videomagnó csatornaszámának megadásához használja a számgombokat.

- 8 Nyomja meg a  $\oplus$  gombot a „Megerősít” kiválasztásához, majd nyomja meg a  $\oplus$  gombot.
- 9 Nyomja meg a  $\downarrow$  gombot az „OK” kiválasztásához, majd nyomja meg a  $\oplus$  gombot.

Ismételje meg a fenti lépéseket a többi csatorna beállításához.

### Címke

Tetszés szerinti nevet rendelhet (maximum 5 betű vagy szám) a kiválasztott csatornához. A csatorna kiválasztásakor a név rövid ideig megjelenik. A karakterek beírásához kövesse a „Programnevek” szakasz 2–4. lépéseit (30. oldal).

### AFT

Ha úgy érzi, hogy finomhangolással tovább javítható a kép, kézi vezérléssel beállíthatja a megfelelő vételi minőséget.

A finomhangolás a –15 és 15 közötti tartományban végezhető. Ha a „Be” opciót választja, a finomhangolás önműködően történik.

### Audio szűrő

Ha a mono adások hangja torzított, a különálló csatornáknál javíthatja a hangminőséget. A nem szabványos jelek hangtorzítást vagy szaggatott hangot okozhatnak mono műsorok megtekintésekor.

Ha nem tapasztal hangtorzítást, hagyja ezt az opciót a gyári „Ki” beállításon.

### Megjegyzések



- Nem hallgathat sztereó vagy kettős hangot, ha az „Alacsony” vagy „Magas” opciót választotta.
- Az „Audio szűrő” menüpont nem használható, ha az „L” opciót választotta a „Rendszer” menüpontban.

---

### **Ugrás**

A készülék kihagyja a nem kívánt analóg csatornákat, amikor a PROG +/- gombokkal csatornát vált. (A számgombokkal továbbra is kiválaszthatja a kihagyott csatornákat.)

### **Dekóder**

Megjelenítheti és felveheti a kódolt csatorna műsorát, ha közvetlenül a  1 SCART aljzathoz, vagy egy videomagnón keresztül a  2 aljzathoz dekódert csatlakoztat.

### **Megjegyzés**

Az „Ország” menüpontban (6. oldal) kiválasztott országtól/régiótől függően elképzelhető, hogy ez az opció nem áll rendelkezésre.

### **Megerősít**

Elmentheti a „Kézi hangolás” funkcióban végzett módosításokat.

---

# Digitális beállítások menü DV3

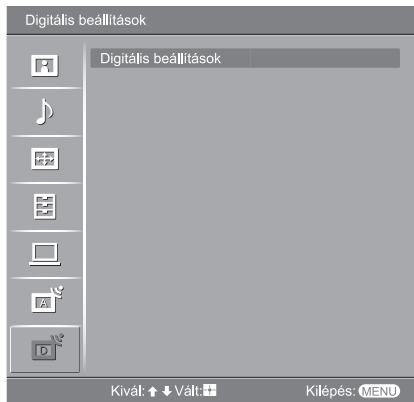

Beállíthatja vagy megváltoztathatja a digitális beállításokat a Digitális beállítások menüben. Válassza ki a „Digitális beállítások” menüt, majd nyomja meg a ⊕ gombot a következő menük megjelenítéséhez. A „Beállítások” menü opcióinak kiválasztásával kapcsolatban olvassa el a „Navigálás a menükben” című fejezetet (19. oldal).

## Digitális hangolás

Megjelenítheti a „Digitális hangolás” menüt.

### Digitális autom. hangolás

Behangolhat minden rendelkezésre álló digitális csatornát.

Általában erre a műveletre nincs szükség, mert a csatornák tárolása a tv-készülék első üzembe helyezésekor megtörtént (5., 6. oldal). Ez az opció lehetővé teszi az említett művelet megismétlését (pl. a tv-csatornák újrahangolását költözés után, vagy új csatornák keresését, melyeknek sugárzását az előző tárolás óta kezdték meg).

### Programlista szerkesztése

Törölheti a feleslegessé vált digitális csatornákat, és megváltoztathatja a csatornák sorrendjét.

- 1 Használja a  $\uparrow/\downarrow$  gombokat a törölni vagy áthelyezni kívánt csatorna kiválasztásához.

#### Ha ismeri a csatorna számát (frekvenciát)

A számgombokkal adja meg a háromjegyű számot.

- 2 Digitális csatornák törlése, vagy a sorrend megváltoztatása.

#### Digitális csatorna törlése

Nyomja meg a ⊕ gombot. Egy üzenet kéri a törlés megerősítését. A  $\leftarrow$  gombbal válassza az „Igen” opciót, majd nyomja meg a ⊕ gombot.

#### A digitális csatornák sorrendjének megváltoztatása

Nyomja meg a  $\rightleftarrows$  gombot, majd a  $\uparrow/\downarrow$  gombokkal válassza ki a csatorna új pozícióját. Nyomja meg a  $\leftarrow$  gombot. Ha szükséges, további csatornák áthelyezéséhez ismétlje meg az 1., 2. lépéseket.

- 3 Nyomja meg a RETURN gombot.

### Digitális kézi hangolás

Kézzel is behangolhatja a digitális csatornákat.

- 1 Nyomja meg behangolni kívánt csatornának megfelelő számgombot, majd a  $\uparrow/\downarrow$  gombokkal hangolja be a csatornát.
- 2 Miután a készülék megtalálta a rendelkezésre álló csatornákat, a  $\uparrow/\downarrow$  gombokkal válassza ki a tárolni kívánt csatornát, és nyomja meg a ⊕ gombot.
- 3 A  $\uparrow/\downarrow$  gombokkal válassza ki azt a programhelyet, ahol az új csatornát tárolni szeretné, majd nyomja meg a ⊕ gombot.

Ismétlje a fenti eljárást további csatornák kézi hangolásához.

## Digitális beállítás

Megjelenítheti a „Digitális beállítás” menüt.

### Feliratok beállítása\*

Bekapcsolhatja a digitális feliratokat a képernyőn.

Ha kiválasztja a „Gyengénhallóknak” opciót, további vizuális segédjelek jelenhetnek meg a feliratok mellett (ha a tv-csatorna sugároz ilyen információt).

### Feliratok nyelve\*

Kiválaszthatja a megjelenítendő feliratok nyelvét.

### Audio nyelv\*

Kiválaszthatja a csatorna nyelvét. Lehetnek olyan digitális csatornák, melyek több nyelven sugároznak.

### Audio típus\*

Növeli a hangerőt, ha a „Gyengénhallóknak” opciót kiválasztotta.

### Gyermekzár\*

Korhatárt állíthat be a műsorokra. A beállított korhatárt meghaladó műsor csak akkor nézhető, ha beírja a megfelelő PIN kódot.

#### 1 A számgombokkal adja meg a jelenlegi PIN kódot.

Ha korábban nem állított be PIN kódot, egy PIN kód kérés képernyő jelenik meg.

Kövesse az alábbi „PIN kód” rész utasításait.

#### 2 Használja a / gombokat a korhatár vagy a „None” opció (nincs korhatár) kiválasztásához, majd nyomja meg a gombot.

#### 3 Nyomja meg a RETURN gombot.

### PIN kód\*

Beállíthatja a PIN kódot, vagy lehetővé teszi a PIN kód módosítását.

#### 1 Adjon meg egy PIN kódot a következők szerint:

##### Ha korábban már beállított egy PIN kódot

A számgombok segítségével adja meg a létező PIN kódot.

##### Ha még nem állított be PIN kódot

A számgombokkal adja meg a gyárilag beállított 9999 PIN kódot.

#### 2 A számgombokkal adja meg az új PIN kódot.

Egy üzenet jelenik meg, mely informálja az új PIN kód elfogadásáról.

Nyomja meg a RETURN gombot.

### Hasznos tudnivaló

A 9999 PIN kód mindig használható.

### „Technical Set-up” (Technikai beállítások)

Megjelenítheti a Technical Set-up menüt.

Megjelenítheti a Technikai beállítás menüt.

„Auto szolgáltatásfrissítés”: lehetővé teszi, hogy a tv-készülék felismerje és tárolja az új digitális csatornákat, amikor azok rendelkezésre állnak.

„Szoftver letöltés”: Lehetővé teszi, hogy a tv-készülék önműködően fogadjon szoftverfrissítéseket a meglévő antennán keresztül (ha kiadnak frissítést). A Sony a „Be” opció használatát javasolja. Ha nem szeretné a készülék szoftverét frissíteni, válassza a „Ki” opciót.

„Rendszerinformáció”: megjeleníti az aktuális szoftver verziót és jelszintet.

„Időzóna”: lehetővé teszi az adott időzóna kézi kiválasztását, ha ez nem egyezik meg az ország alapértelmezett időzónájával.

### CA Module Set-up

Lehetőséget biztosít a Pay Per View szolgáltatás eléréséhez, miután igényelt egy Conditional Access Module (CAM) egységet és nézőkártyát. Lásd a 33. oldalon a  (PCMCIA) aljzat elhelyezkedését.

\* Ne felejtse el, hogy ez a funkció egyes országokban nem áll rendelkezésre.



## Külső készülékek csatlakoztatása

Különbféle külső készüléket csatlakoztathat a tv-készülékéhez. A vezetékek nem tartozéka a tv-készüléknek.

### Csatlakozás a tv-készülékhez (oldalpanel)

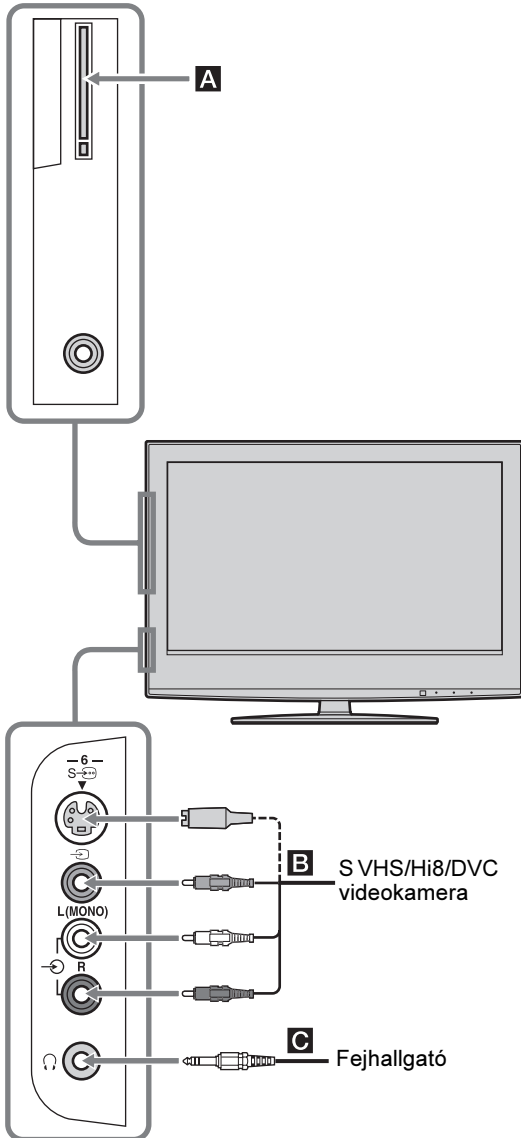

#### Csatlakoztató eszköz

#### Ezt kell tennie

Conditional Access Module (CAM) **A**

A Pay Per View szolgáltatások használatához.

A részletek tekintetében olvassa el a CAM kezelési útmutatóját.

A CAM használatához távolítsa el a gumifedelelet a CAM aljzatról.

A CAM egység csatlakoztatása előtt kapcsolja ki a tv-készüléket.

Ha nem használja a CAM egységet, helyezze vissza a fedelet a CAM aljzatra.

#### Megjegyzés

A CAM nem minden országban használható. Konzultáljon hivatalos kereskedőjével.

S VHS/Hi8/DVC videokamera **B**

Csatlakoztassa az S-Video aljzathoz vagy a Video aljzathoz, illetve a Audio aljzathoz. A kép zaj elkerülése érdekében ne csatlakoztassa a videokamerát egyszerre az S-Video és az S-Video aljzathoz. Ha mono készüléket csatlakoztat, az Audio aljzat „L” részét használja.

Fejhallgató **C**

Csatlakoztassa a Fejhallgató aljzathoz, így a tv-készülék hangját a fejhallgáton keresztül hallgathatja.

## Csatlakozás a tv-készülékhez (háttoldal)

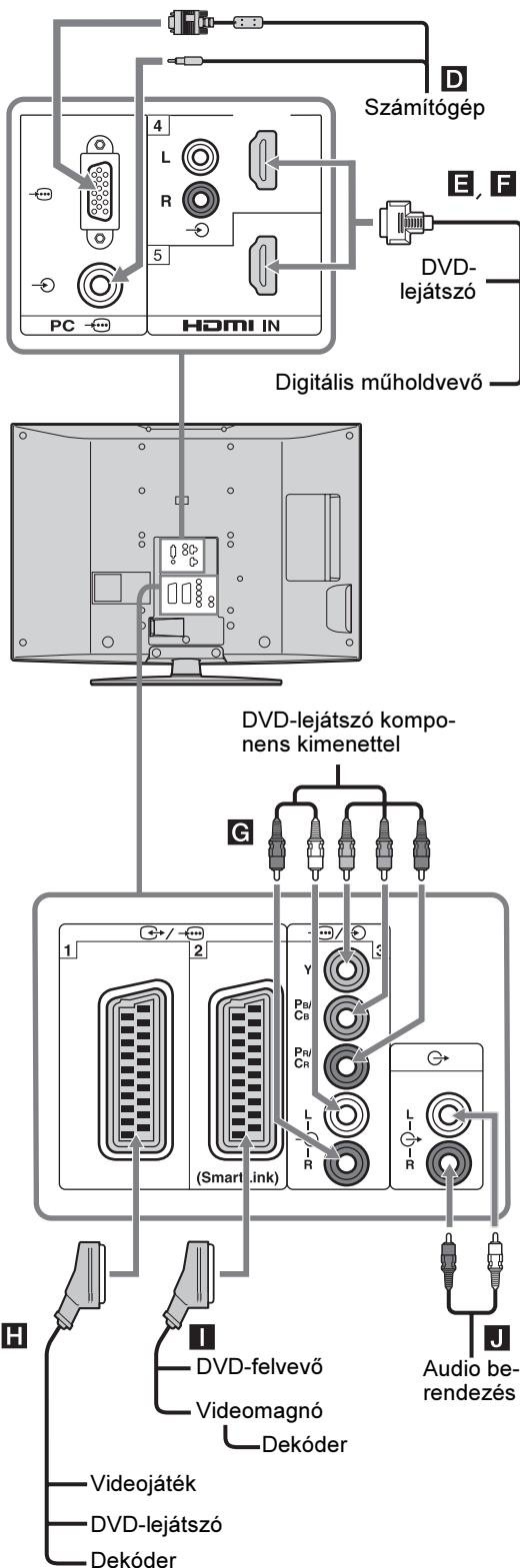

### Csatlakoztató eszköz

### Ezt kell tennie

#### Számítógép **D**

Csatlakoztassa a PC aljzathoz. Ferritgyűrűvel ellátott PC csatlakozóvezeték használatát ajánlott.

#### Digitális műholdvevő vagy DVD-lejátszó **E, F**

Ha a készülék rendelkezik HDMI aljzattal, csatlakoztassa azt a HDMI IN 4 vagy 5 aljzathoz. A digitális videó és audiojelek a készülékből érkeznek. Ha a készülék DVI aljzattal rendelkezik, csatlakoztassa a DVI aljzatot a HDMI IN 5 aljzathoz egy DVI-HDMI átalakító segítségével (nem tartozék), és csatlakoztassa a készülék audiokimeneti aljzatait a HDMI IN 5 aljzatokhoz.

#### Megjegyzések

- A HDMI aljzatok csak a következő videojeleket támogatják: 480i, 480p, 576i, 576p, 720p és 1080i. Számítógép csatlakoztatásához használja a PC-bemeneti aljzatot.
- Kizárólag HDMI-logóval ellátott HDMI csatlakozóvezetéket használjon.

#### DVD-lejátszó komponents kimenettel **G**

Csatlakoztassa a komponents és 3 audio aljzatokhoz.

#### Videojáték, DVD-lejátszó vagy dekóder **H**

Csatlakoztassa a SCART aljzathoz. A dekóder csatlakoztatásakor a tv-vevőegységből származó kódolt jel a dekóderre kerül, majd a dekódolt jel jut vissza a tv-készülékre.

#### DVD-felvevő vagy videomagnó, mely támogatja a SmartLink rendszert **I**

Csatlakoztassa a SCART aljzathoz. A SmartLink egy közvetlen adatkapcsolat a tv-készülék és a videomagnó/DVD-felvevő között.

#### Audio berendezés **J**

Csatlakoztassa az audio kimeneti aljzatokhoz, így a tv-készülék hangját az audio berendezésén keresztül hallgathatja.

## A Tools menü elemei a PC-bemenet használata közben

Számítógépes jelbemenet esetén nyomja meg a TOOLS gombot a következő opciók megjelenítéséhez.

Opció	Leírás
Takarékos üzemmód	Lásd a 26. oldalon.
Kép üzemmód	Lásd a 20. oldalon.
Hang üzemmód	Lásd a 22. oldalon.
Automatikus beállítás	Lásd a 27. oldalon.
Vízszintes eltolás	Lásd a 27. oldalon.
Függőleges eltolás	Lásd a 27. oldalon.
Automatikus órábeállítás (csak analóg üzemmódban)	Lehetővé teszi az átkapcsolást digitális üzemmódra, és az idő beállítását.
 Fejhallgató hangerő	Beállíthatja a fejhallgató hangerejét.

## Minőségtanúsítás

A forgalomba hozó tanúsítja, hogy a KDL-32S2510, KDL-32S2520, KDL-32S2530, KDL-40S2510, KDL-40S2530, KDL-46S2510, KDL-46S2530 típusú készülékek a 2/1984. (III. 10.) számú BkM-IpM együttes rendeletben előírtak szerint megfelelnek a következő műszaki jellemzőknek.

### Megjelenítő egység

Üzemi feszültség:

220–240 V, 50 Hz váltóáram

Képernyő méret:

KDL-46S2510/KDL-46S2530:

46 hüvelyk (kb. 116,9 cm átlósan mérve)

KDL-40S2510/KDL-40S2530:

40 hüvelyk (kb. 101,6 cm átlósan mérve)

KDL-32S2510/KDL-32S2520/KDL-32S2530:

32 hüvelyk (kb. 80,1 cm átlósan mérve)

Képernyő felbontás:

1366 képpont (vízszintes) × 768 sor (függőleges)

Teljesítményfelvétel:

KDL-46S2510/KDL-46S2530: 220 W

KDL-40S2510/KDL-40S2530: 180 W

KDL-32S2510/KDL-32S2520/KDL-32S2530: 125 W

Készenléti teljesítményfelvétel:

0,3 W

Méreték (szé × ma × mé):

KDL-46S2510/KDL-46S2530:

kb. 1120 × 805 × 334 mm (állvánnyal)

kb. 1120 × 755 × 116 mm (állvány nélkül)

KDL-40S2510/KDL-40S2530:

kb. 988 × 716 × 334 mm (állvánnyal)

kb. 988 × 664 × 103 mm (állvány nélkül)

KDL-32S2510/KDL-32S2520/KDL-32S2530:

kb. 792 × 593 × 219 mm (állvánnyal)

kb. 792 × 546 × 99 mm (állvány nélkül)

Tömeg:

KDL-46S2510/KDL-46S2530:

kb. 34 kg (állvánnyal)

kb. 28 kg (állvány nélkül)

KDL-40S2510/KDL-40S2530:

kb. 27 kg (állvánnyal)

kb. 21 kg (állvány nélkül)

KDL-32S2510/KDL-32S2520/KDL-32S2530:

kb. 17 kg (állvánnyal)

kb. 15 kg (állvány nélkül)

### Megjelenítő rendszer

LCD (folyadékkristályos) kijelző

### TV rendszer

Analóg: a kiválasztott országtól/régiótól függően:  
B/G/H, D/K, L, I

Digitális: DVB-T

### Színrendszer/Video rendszer

Analóg: PAL, SECAM

NTSC 3.58, 4.43 (csak videobemeneten)

Digitális: MPEG-2 MP@ML

### Antenna



75 Ω-os külső aljzat VHF/UHF vételhez

### Csatorna lefedettség



Analóg: VHF: E2–E12  
UHF: E21–E69  
CATV: S1–S20  
HYPER: S21–S41  
D/K: R1–R12, R21–R69  
L: F2–F10, B–Q, F21–F69  
I: UHF B21–B69

Digitális: VHF/UHF

### Aljzatok

 /  1

21-érintkezős SCART csatlakozó (CENELEC szabvány) audio- videobemenettel, RGB-bemenettel és tv audio- videokimenettel.

 /  2 (SmartLink)

21-érintkezős SCART csatlakozó (CENELEC szabvány) audio- videobemenettel, RGB-bemenettel, választható audio- videokimenettel és SmartLink felülettel.

 3

Támogatott formátumok: 1080i, 720p, 576p, 576i, 480p, 480i

Y: 1 V<sub>p-p</sub>, 75 Ω, 0,3 V negatív szinkron

P<sub>B</sub>/C<sub>B</sub>: 0,7 V<sub>p-p</sub>, 75 Ω

P<sub>R</sub>/C<sub>R</sub>: 0,7 V<sub>p-p</sub>, 75 Ω

 3

Audiobemenet (RCA aljzat)

500 mV<sub>rms</sub>

Impedancia: 47 kΩ

HDMI IN 4, 5

Videó: 1080i, 720p, 576p, 576i, 480p, 480i

Audio: kétcsatornás lineáris PCM

32, 44,1 és 48 kHz, 16, 20 és 24 bit

Analóg audiobemenet (RCA aljzatok):

500 mV<sub>rms</sub>, impedancia 47 kΩ

(csak HDMI IN 4)

 6 S-videobemenet (4-érintkezős mini DIN)

 6 videobemenet (RCA aljzatok)

 6 audiobemenet (RCA aljzatok)

 audiokimenet (bal/jobbs) (RCA aljzatok)

PC  PC-bemenet (15-érintkezős D-sub) (37. oldal)

G: 0,7 V<sub>p-p</sub>, 75 Ω, nem zöldszinkron

B: 0,7 V<sub>p-p</sub>, 75 Ω, nem zöldszinkron

R: 0,7 V<sub>p-p</sub>, 75 Ω, nem zöldszinkron

HD: 1–5 V<sub>p-p</sub>

VD: 1–5 V<sub>p-p</sub>

 PC audiobemenet (mini jack)

 Fejhallgató aljzat

 CAM (Conditional Access Module) csatlakozóaljzat

## Hangkimenet

10 W + 10 W

## Mellékelt tartozékok

Lásd a „1: Tartozékok ellenőrzése” című fejezetet a 4. oldalon.

## Külön megvásárolható tartozékok

- Fali konzol  
SU-WL51 (a KDL-46S2510/KDL-46S2530/  
KDL-40S2510/KDL-40S2530 készülékek számára)  
SU-WL31 (a KDL-32S2510/KDL-32S2520/  
KDL-32S2530 készülékek számára)

A kivitel és a műszaki adatok előzetes bejelentés nélkül megváltozhatnak.

## PC-bemeneti jel referencia táblázat

Jelek	Vízszintes (képpont)	Függőleges (sor)	Vízszintes frekvencia (kHz)	Függőleges frekvencia (Hz)	Szabvány
VGA	640	480	31,5	60	VGA
	640	480	37,5	75	VESA
	720	400	31,5	70	VGA-T
SVGA	800	600	37,9	60	VESA ajánlás
	800	600	46,9	75	VESA
XGA	1024	768	48,4	60	VESA ajánlás
	1024	768	56,5	70	VESA
	1024	768	60	75	VESA
WXGA	1280	768	47,4	60	VESA
	1280	768	47,8	60	VESA
	1360	768	47,7	60	VESA

- A tv-készülék PC-bemenete nem támogatja a zöldszinkron vagy kompozit szinkron jeleket.
- A tv-készülék PC-bemenete nem támogatja a sorváltásos jeleket.
- A tv-készülék PC-bemenete támogatja a vastagított betűkkel kiemelt jeleket 60 Hz függőleges frekvenciával.
- A legjobb képminőség érdekében csak 60 Hz-es függőleges frekvencia használata ajánlott. Plug-and-play üzemmódban automatikusan 60 Hz-es függőleges frekvencia lesz kiválasztva.

# Hibaelhárítás

Ellenőrizze, hogy pirosan villog-e a  (készletli üzemmód) jelző.

## Ha villog

Bekapcsolt az öndiagnózis funkció.

- 1 Mérje meg, milyen hosszan villog, valamint milyen hosszan nem villog a  (készletli üzemmód) jelző.







Például, a jelző két másodpercig villog, egy másodpercig nem villog, majd két másodpercig ismét villog.

- 2 Nyomja meg a  gombot a tv-készüléken (felül) a kikapcsoláshoz, húzza ki a hálózati csatlakozó-vezetékét a fali konnektorból, és értesítse kereskedőjét vagy a Sony szervizt a jelző villogásáról (időtartam és időköz).

## Ha nem villog

- 1 Ellenőrizze a lehetőségeket az alábbi táblázatban.
- 2 Ha a probléma továbbra is fennáll, javíttassa meg készülékét egy képzett szakemberrel.

## Kép

Probléma	Lehetséges megoldások
Nincs kép (a képernyő sötét) és nincs hang	<ul style="list-style-type: none"><li>• Ellenőrizze az antenna csatlakozást.</li><li>• Csatlakoztassa a tv-készüléket a hálózati feszültséghez, majd nyomja meg a  gombot a készüléken (felül).</li><li>• Ha a  (készletli üzemmód) jelző pirosan világít, nyomja meg a  gombot.</li></ul>
Nincs kép vagy nincs menü információ arról az eszközről, melyet a SCART aljzathoz csatlakoztatott	<ul style="list-style-type: none"><li>• Ellenőrizze, hogy a csatlakoztatott eszköz be van-e kapcsolva, majd nyomja meg a távvezérlőn a / gombot többször, amíg a megfelelő bemenet jele meg nem jelenik a képernyőn.</li><li>• Ellenőrizze a csatlakozást a külső készülék és a tv-készülék között.</li></ul>
Kettős kép vagy szellemkép	<ul style="list-style-type: none"><li>• Ellenőrizze az antenna/vezeték csatlakoztatásokat.</li><li>• Ellenőrizze az antenna helyzetét és irányát.</li></ul>
Csak zajos kép jelenik meg a képernyőn	<ul style="list-style-type: none"><li>• Ellenőrizze, hogy az antenna nem törött vagy deformálódott-e.</li><li>• Ellenőrizze, hogy az antenna nem érte-e el élettartamának végét (3–5 év általában, tenger közelében 1–2 év).</li></ul>
Torz kép (pontozott sorok vagy sávok)	<ul style="list-style-type: none"><li>• Tartsa távol a készüléket olyan elektromos zajok forrásától, mint például autók, motorkerékpárok, hajszárítók vagy optikai eszközök.</li><li>• Ha külső készüléket csatlakoztat, hagyjon elegendő szabad helyet a külső készülék és a tv-készülék között.</li><li>• Ellenőrizze, hogy az antennát a mellékelt koaxiális vezetékkel csatlakoztatta-e.</li><li>• Tartsa távol az antennavezetékét más csatlakozóvezetésektől.</li></ul>
Képzaj látható tv-csatorna megjelenítésekor	<ul style="list-style-type: none"><li>• Válassza az „Analog beállítások” menü „Kézi hangolás” opcióját, és az „AFT” (automatikus finomhangolás) funkcióval finomítsa a képet (29. oldal).</li></ul>
Néhány apró fekete és/vagy világos pont található a képernyőn	<ul style="list-style-type: none"><li>• A megjelenítő egység képernyője apró pontokból áll. Ezek a kis fekete és/vagy világos pontok (képpontok) nem utalnak hibára.</li></ul>
Nincsenek színek a színes műsorban	<ul style="list-style-type: none"><li>• A menü segítségével válassza ki a „Kép” menü „Törlés” opcióját a gyári értékek visszaállításához (20. oldal).</li></ul>
Nincsenek vagy szokatlanok a színek, ha a  3 bemenet Y, P <sub>B</sub> /C <sub>B</sub> , P <sub>R</sub> /C <sub>R</sub> aljzatainak csatlakozását.	<ul style="list-style-type: none"><li>• Ellenőrizze, hogy a  3 bemenet Y, P<sub>B</sub>/C<sub>B</sub>, P<sub>R</sub>/C<sub>R</sub> aljzatai szorosan és megfelelően legyenek csatlakoztatva.</li></ul>

## Hang

Probléma	Lehetséges megoldások
A kép tökéletes, de nincs hang	<ul style="list-style-type: none"><li>• Nyomja meg a <math>\triangleleft</math> +/- vagy <math>\text{M}</math> (Némítás) gombot.</li><li>• Ellenőrizze, hogy a „Hangszóró” menüpont „Be” beállítása van-e kiválasztva a „Beállítás” menüben (30. oldal).</li></ul>
A hang zajos	<ul style="list-style-type: none"><li>• Lásd a „Képzajjal” kapcsolatos lehetséges megoldások részt a 38. oldalon.</li></ul>

## Csatornák

Probléma	Lehetséges megoldások
A kívánt csatornát nem lehet kiválasztani	<ul style="list-style-type: none"><li>• Váltson a digitális és analóg üzemmód között, majd válassza ki a kívánt digitális/analóg csatornát.</li></ul>
Egyes csatornáknál üres képernyő jelenik meg	<ul style="list-style-type: none"><li>• Kódolt/előfizetési csatorna. Fizessen elő a Pay Per View szolgáltatásra.</li><li>• A csatorna csak adatátvitelre szolgál (nincs kép, vagy hangsugárzás).</li><li>• Vegye fel a kapcsolatot a műsorszolgáltatóval az adás részleteivel kapcsolatban.</li></ul>
A digitális csatorna nem jelenik meg	<ul style="list-style-type: none"><li>• Vegye fel a kapcsolatot egy helyi szerelővel, hogy megtudja, az ön körzetében elérhető-e a digitális szolgáltatás.</li><li>• Szerezzen be egy jobb hatásfokú antennát.</li></ul>

## Általános

Probléma	Lehetséges megoldások
A tv-készülék önműködően kikapcsol (A készülék készenléti üzemmódra vált)	<ul style="list-style-type: none"><li>• Ellenőrizze, hogy a kikapcsolás időzítő nincs-e beállítva, valamint ellenőrizze a bekapcsolás időzítő beállított időpontját (25. oldal).</li><li>• Ha a készülék nem érzékel jelet, és nem végez vele műveletet legalább 10 percig, a tv-készülék önműködően készenléti üzemmódba kapcsol.</li></ul>
A tv-készülék önműködően bekapcsol	<ul style="list-style-type: none"><li>• Ellenőrizze, hogy a bekapcsolás időzítőt nem programozta-e be (26. oldal).</li></ul>
Egyes bemeneti műsorforrások nem választhatók ki	<ul style="list-style-type: none"><li>• Válassza a „Beállítás” menü „AV beállítás” opcióját, és kapcsolja ki a bemeneti műsorforrás kihagyását (25. oldal).</li></ul>
A távvezérlő nem működik	<ul style="list-style-type: none"><li>• Cserélje ki az elemeket.</li></ul>

# Tárgymutató

## Számok

14:9 14  
4:3 alaphelyzet 24  
4:3 14

## A

Antenna, csatlakoztatás 4  
AFT 29  
Analog beállítások menü 28  
Audio szűrő 29  
Audio nyelv 32  
Audio típus 32  
Automatikus beállítás 27  
Automatikus óra-beállítás 14, 18, 35  
Automatikus formátum 24  
Automatikus S-videó 25  
Autom. beállítás 25  
Automatikus hangolás  
    analog és digitális csatornák 6  
    csak analog csatornák 28  
    csak digitális csatornák 31  
Auto hangerőszab. 22  
AV beállítás 25  
AV2 kimenet 26

## B

Balansz 22  
BBE 22  
Beállítás menü 25  
Bekapcs. időzítő 26  
Bekapcsolás jelző (I) 12  
Bemenetek  
    kép 20  
    képernyő 24  
    hang 22  
Bemeneti jel lista 18

## C

CA-modul beállítása 32  
Címke 29  
Csatornák  
    automatikus hangolás 6  
    kiválasztás 13  
    ugrás 30  
Csatlakoztatás  
    antenna/videomagnó 4  
    külső készülék 33  
Csendes bekapcsolás 26

## D

Digitális autom. hangolás 31  
Digitális kézi hangolás 31  
Digitális beállítás 32  
Digitális beállítás menü 31  
Digitális hangolás 31

## E

Elalvás időzítő 25  
Elemek, behelyezés a távvezérlőbe 4  
Élesség 21  
Élő színek 21  
Emlékeztető 16  
Energiagazdálkodás 27  
EPG (digitális elektronikus  
    műsorújság) 15

## F

Fastext 14  
Fázis 27  
Fejhallgató  
    csatlakoztatás 33  
    Fejhallg.csatl. 23  
Fekete korrekció 21  
Feliratok beállítása 32  
Feliratok nyelve 32  
Fényerő 20  
Fényérzékelő 26  
Főkapcsoló (⏻) 12  
Függőleges eltolás 24, 27  
Függőleges méret 24

## G

Gamma 21  
Gyári készüléknevek 25  
Gyermekzár 32

## H

Hang menü 22  
Hangerő eltolás 22  
Hangszóró 26  
Hang üzemmód 22  
Háttérvilágítás 20

## I

Időzített felvétel 15  
Időzítő beállítások 25  
Időzítő jelző (⏻) 12  
Időzítő lista 16

## K

Kategória lista 15  
Kedvencek lista 17  
Képtolrás 24  
Képernyő menü 24  
Képernyő üzemmód 14  
Képfarmátum 24, 27  
Kép kikapcsolás jelző (⊗) 12  
Kép menü 20  
Kép üzemmód 20  
Készenlét jelző (⏻) 12  
Kettős hang 23  
Kézi hangolás 29  
Kézi időzített felvétel 16  
Kontraszt 20  
Közvetlen számbelírás 28

## M

Magas hangok 22  
Megegerősít 30  
MENU 19  
Mély hangszín 22  
Mindent visszaállít 26  
Minőségstanúsítás 36  
MPEG Zajcsökkentés 21  
Műsorindex táblázat 13

## N

Nyelv 5, 25

## O

Óra beállítása 26  
Ország 5

## P

PC beállítás menü 27  
PIN kód 32  
Pixel 27  
Programnevek 28  
Programlista szerkesztése 13  
Programrendezés 28

## R

Részl. Kontraszt kiemelő 21  
Részletes beállítások 21

## S

Smart 14  
Szín 20  
Színárnyalat 20  
Színhőmérséklet 20  
Színrendszer 26

## T

Takarékos üzemmód 26  
Távvezérlő  
    elemek behelyezése 4  
    áttekintés 11  
    érzékelő 12  
Technikai beállítás 32  
Teletext 14  
Termékinformáció 26  
Térhangzás 22  
Tiszta fehér 21  
Tools 14, 18, 35  
Törlés  
    PC beállítás 27  
    kép 20  
    hang 22

## U

Ugrás 25, 30

## V

Videomagnó  
    csatlakoztatás 4  
    felvétel 15  
Vízszintes eltolás 24, 27



## **W**

Wide 14

## **Z**

Zajcsökkentés 21

Zoom 14







**Feleslegessé vált elektromos és elektronikus készülékek hulladékként való eltávolítása (Használható az Európai Unió és egyéb európai országok szelektív hulladékgyűjtési rendszereiben)**

*Ez a szimbólum a készüléken vagy a csomagolásán azt jelzi, hogy a terméket ne kezelje háztartási hulladékként. Kérjük, hogy az elektromos és elektronikai hulladék gyűjtésére kijelölt gyűjtőhelyen adja le. A feleslegessé vált termékének helyes kezelésével segít megelőzni a környezet és az emberi egészség károsodását, mely bekövetkezhetne, ha nem követi a hulladékkezelés helyes módját. Az anyagok újrahasznosítása segít a természeti erőforrások megőrzésében. A termék újrahasznosítása érdekében további információért forduljon a lakhelyén az illetékesekhez, a helyi hulladékgyűjtő szolgáltatóhoz vagy ahhoz az üzlethez, ahol a terméket megvásárolta.*

<http://www.sony.net/>

**KDL-46S2510 KDL-46S2530**  
**KDL-40S2510 KDL-40S2530**  
**KDL-32S2510 KDL-32S2520**  
**KDL-32S2530**



2-894-287-41(1)

**K**