

Színes digitális LCD-televízió

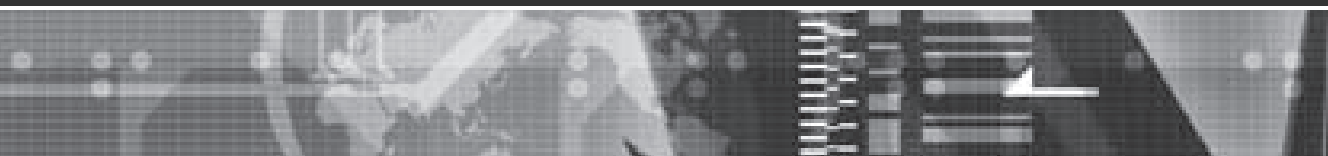

Kezelési útmutató

HU

- ⚠ A tv-készülék használatba vétele előtt kérjük, olvassa el a kezelési útmutató „Biztonsági előírások” című fejezetét. Az útmutatót őrizze meg, mert később még szüksége lehet rá.

DVB[®] HD
Digital Video Broadcasting
ready

KDL-46S2000 KDL-46S2010
KDL-46S2030 KDL-40S2000
KDL-40S2010 KDL-40S2030
KDL-32S2000 KDL-32S2010
KDL-32S2020 KDL-32S2030
KDL-26S2000 KDL-26S2010
KDL-26S2020 KDL-26S2030

BRAVIA



Sony termékekről hasznos információkat találhat a következő weboldalon:

<http://www.sony-europe.com/myproduct>

Figyelmeztetés

- Az áramütés veszélyének megelőzése érdekében ne csatlakoztassa a készüléket fali konnektorhoz, ha a hálózati vezeték vagy a csatlakozódugasz megsérült. A sérült csatlakozódugaszt nem szabad használni, meg kell semmisíteni.
- A tűz és áramütés veszélyének megelőzése érdekében ne tegye ki a tv-készüléket eső vagy nedvesség hatásának.
- Veszélyes magasfeszültség van jelen a tv-készülék belsejében. Ne bontsa meg a készülék burkolatát. Minden javítást bizzon szakemberre.

Megjegyzés a digitális tv-funkcióhoz

- Minden digitális tv-adással (**DVB**) kapcsolatos funkció, csak azokban az országokban és régiókban működik, ahol DVB-T (MPEG2) digitális jeleket továbbítanak földi műsorszórással. Érdeklődjön kereskedőjénél, hogy sugároznak-e a DVB-T jeleket a lakóhelyén.
- Annak ellenére, hogy a tv-készülék megfelel a DVB-T előírásoknak, a kompatibilitást nem garantáljuk a jövőbeli DVB-T digitális földi adásokkal.
- Egyes digitális tv-funkciók nem használhatók minden országban.

Bevezetés

Köszönjük, hogy ezt a Sony terméket választotta. A tv-készülék használatának megkezdése előtt, kérjük figyelmesen olvassa végig ezt a kezelési útmutatót és őrizze meg, mert később még szüksége lehet rá.

Védjegyekkel kapcsolatos információk

- A **DVB** a DVB Project bejegyzett védjegye.
- A gyártás a BBE Sound, Inc. engedélyével történt. A BBE Sound, Inc. hozzájárulása, a következő Egyesült Államokbeli szabadalmaknak megfelelően: 5510752, 5736897. A BBE és a BBE szimbólum a BBE Sound, Inc. bejegyzett védjegye.
- A TruSurround XT, az SRS és a (●) szimbólum az SRS Lab, Inc. védjegye. A TruSurround XT technológia az SRS Labs, Inc. engedélyével lett felhasználva.
- **HDMI** A HDMI, a HDMI embléma és a High-Definition Multimedia Interface a HDMI Licensing, LLC védjegye illetve bejegyzett védjegye.
- Az útmutatóban található ábrák a KDL-32S2000/KDL-32S2010/KDL-32S2020/KDL-32S2030 típusokra vonatkoznak, ha másképp nincs feltüntetve.

Tartalomjegyzék

Üzembe helyezési útmutató

4

Biztonsági előírások	7
Egyéb előírások	10
A távvezérlő áttekintése	11
A televízió gombjainak és visszajelzőinek áttekintése.....	12

Tv-nézés

Tv-nézés	13
A digitális elektronikus műsorújság (EPG) használata DVB	15
Kedvencek listájának használata DVB	17
A csatlakoztatott készülék képének megjelenítése	18

Menüfunkciók használata

Navigálás a menükben.....	19
Kép menü	20
Hang menü.....	22
Képernyő menü.....	24
Beállítás menü	25
PC beállítások menü	27
Analóg beállítások menü (csak analóg üzemmódban)	28
Digitális beállítások menü DVB	31

Külső készülékek használata

Külső készülékek csatlakoztatása.....	33
---------------------------------------	----

Egyéb információk

Minőségtanúsítás	36
Hibaelhárítás	38
Tárgymutató	40

Fali tartókonzol felszerelési útmutató

A televízió feszerelése a falra	43
---------------------------------------	----

DVB: csak digitális csatornák esetén

Üzembe helyezési útmutató

1: A tartozékok ellenőrzése

RM-ED005 távvezérlő (1 db)

AA méretű elemek (R6 típusú) (2 db)

Hálózati vezeték (C-6 típusú) (1 db)



Koaxiális csatlakozóvezeték (1 db)



Vezetékrögzítő (1 db)

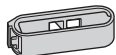

Tartószíj (1 db) és csavarok (2 db)

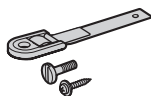

Elemek behelyezése a távvezérlőbe

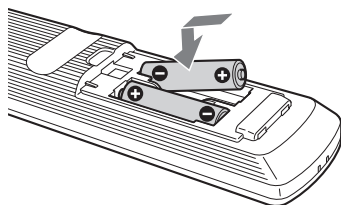

Megjegyzések

- Győződjön meg arról, hogy a mellékelt elemeket megfelelő polaritással helyezi be a távvezérlőbe.
- Gondoskodjon a kimerült elemek környezetbarát elhelyezéséről.
Bizonyos régiókban törvény szabályozza az elemek hulladékként történő elhelyezését.
- Lépjen kapcsolatba a helyi hatóságokkal.
- Ne használjon együtt régi és új illetve eltérő típusú elemeket.
- Óvatosan kezelje a távvezérlőt. Ne ejtse le, lépjen rá vagy öntsön rá bármilyen folyadékot.
- Ne helyezze a távvezérlőt hőforrás közelébe, ne tegye ki közvetlen napfény hatásának, és ne tárolja nyirkos helyiségben.

2: Antenna/videomagnó csatlakoztatása

Antenna csatlakoztatása

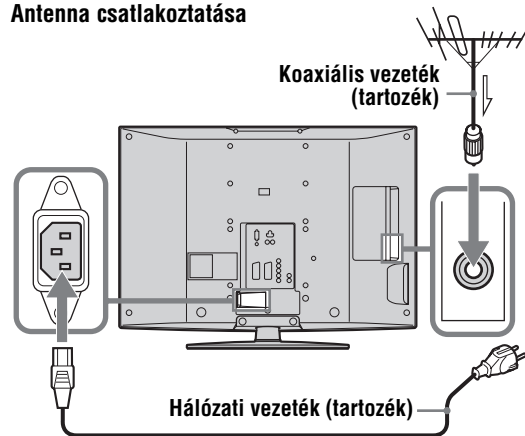

Antenna és videomagnó csatlakoztatása

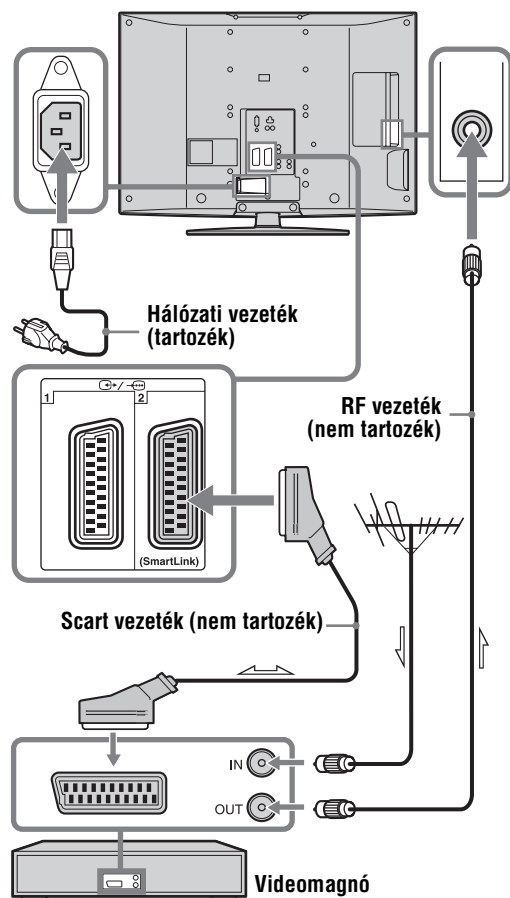

3: A vezetékek kötegelése

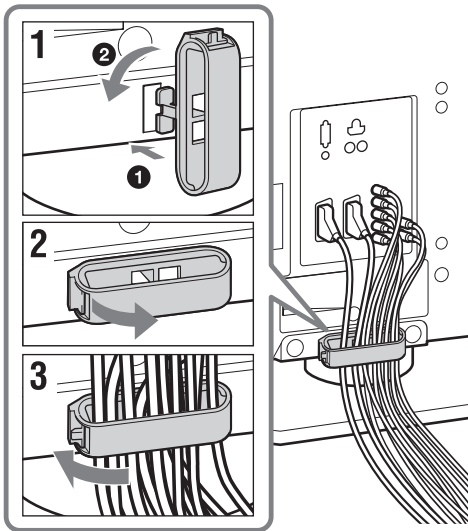

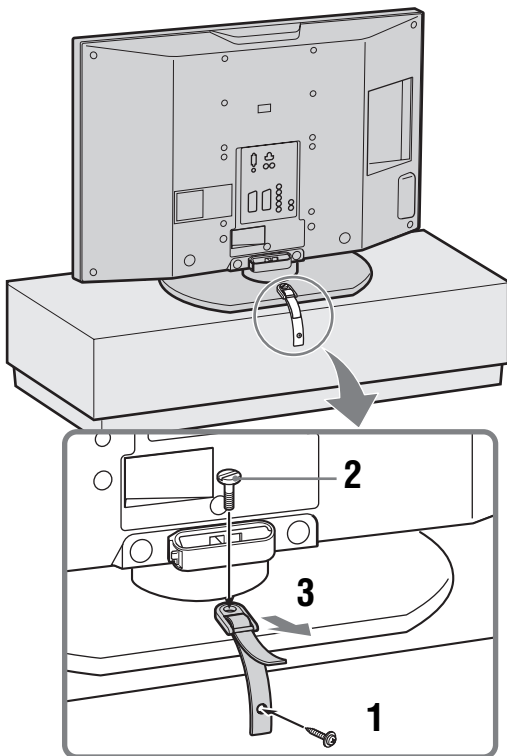

4: A tv-készülék felborulásának megakadályozása

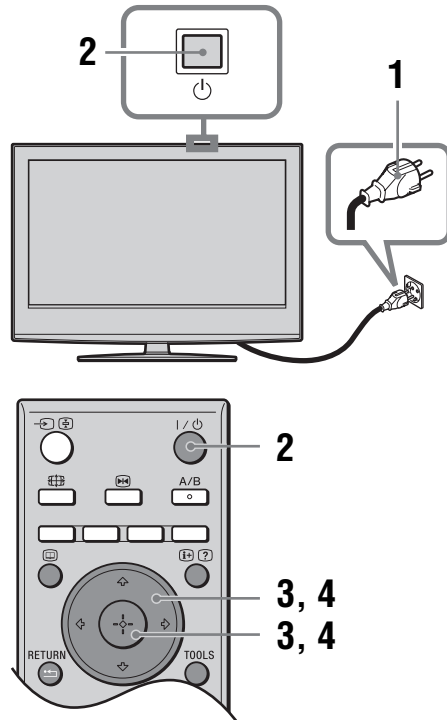

5: A nyelv és ország/ régió kiválasztása



- 1** Csatlakoztassa tv-készülékét a hálózati aljzathoz (220–240 V, 50 Hz váltakozó feszültség).
- 2** Nyomja meg a  gombot a tv-készüléken (felül).
A tv-készülék első bekapcsolásakor a nyelv (Language) menü jelenik meg a képernyőn. Ha a tv-készülék készenléti állapotban van (a  (készenléti) jelző pirosan világít a készülék előlapján), nyomja meg a távvezérlő  gombját a televízió bekapcsolásához.

- 3 A ↕/↔ gombokkal válassza ki a képernyőmenü nyelvét, majd nyomja meg a ⊕ gombot.



- 4 A ↕/↔ gombokkal válassza ki azt az országot/régiót, ahol használni szeretné tv-készülékét, majd nyomja meg a ⊕ gombot.



Ha az ország/régió, melyben használni szeretné a tv-készülékét, nem jelenik meg a listában, válassza a „-” opciót az ország/régió helyett. Az automatikus hangolás indítását megerősítő üzenet jelenik meg a tv-képernyőn. Lépjen a „6: Automatikus hangolás” részre.

6: Automatikus hangolás

A tv-készülék megkeresi és eltárolja a fogható tv-csatornákat.

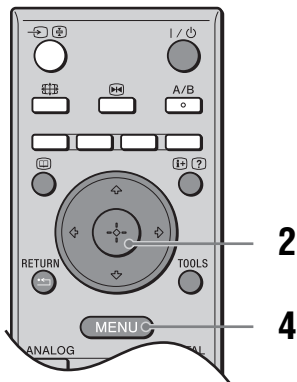

- 1 Mielőtt elindítja az automatikus hangolást, helyezzen be egy műsoros videokazettát a tv-készülékhez csatlakoztatott videomagnóba (4. oldal), és indítsa el a lejátszást.

Az automatikus hangolás során a készülék a videocsatornákat is megkeresi és tárolja. Ha nem csatlakoztatott videomagnót a tv-készülékhez, erre az eljárásra nincs szükség. Folytassa a 2-es lépéssel.

- 2 Válassza az „OK” opciót, majd nyomja meg a ⊕ gombot.

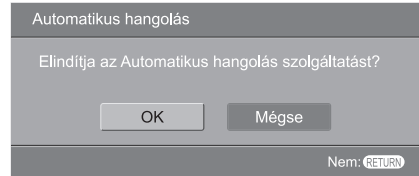

A tv-készülék megkeresi a rendelkezésre álló digitális, majd pedig az analóg csatornákat. A folyamat eltarthat egy ideig, ezért legyen türelmes, és ne nyomjon meg semmilyen gombot a tv-készüléken vagy a távvezérlőn.

Ha egy üzenet jelenik meg, mely kéri az antennacsatlakozás ellenőrzését

A készülék nem talált digitális vagy analóg csatornákat. Ellenőrizzen minden antennacsatlakozást, és nyomja meg a ⊕ gombot az automatikus hangolás ismételt elindításához.

- 3 Ha a csatornarendezés (Programrendezés) menü jelenik meg a képernyőn, kövesse a „Programrendezés” fejezet lépéseit (28. oldal).

Ha nem szeretné megváltoztatni az analóg csatornák tárolási sorrendjét, folytassa a 4-es lépéssel.

- 4 Nyomja meg a MENU gombot a kilépéshez.

A tv-készülék behangolt minden rendelkezésre álló csatornát.

Biztonsági előírások

Hálózati csatlakozóvezeték

- Húzza ki a hálózati vezetékét a fali konnektorból, mielőtt elmozdítaná a készüléket. Ne mozgassa a készüléket, amíg a hálózati vezeték a fali konnektorhoz csatlakozik. A hálózati vezeték megsérülhet, illetve tűz keletkezhet vagy áramütést szenvedhet.
- Ha a hálózati vezeték megsérül, tűz keletkezhet, vagy a készüléket működtető személy áramütést szenvedhet.
 - A vezetékét nem szabad túlzott mértékben megszorítani, meghajlítani vagy megcsavarni. A belső érpár csupaszolódhat vagy elszakadhat, ami rövidzárlatot okozhat, és tűz vagy áramütés veszélyét hordozza magában.
 - A hálózati vezetékét nem szabad átalakítani, és óvni kell mindenféle sérüléstől.
 - Ne helyezzen semmilyen nehéz tárgyat a hálózati vezetékre. Ne húzza meg túlzott erővel a hálózati vezetékét.
 - A hálózati vezetékét tartsa távol mindenféle hőforrástól.
 - Kihúzásnál mindig a csatlakozódugaszt fogja meg, soha ne a vezetékét.
- Ha a hálózati vezeték megsérül, azonnal kapcsolja ki a készüléket, és cseréltesse ki a vezetékét a legközelebbi Sony márkaszervizben.
- A mellékelt hálózati vezetékét ne használja más készülékkel.
- Csak eredeti Sony hálózati vezetékét használjon, ne használja más gyártó termékét.

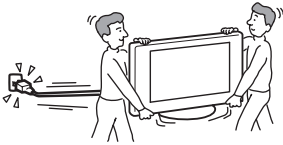

Hálózati csatlakozóvezeték/ kábel védelem

A hálózati vezetékét/kábelt mindig a csatlakozódugasznál fogva húzza ki. Soha ne a magát a vezetékét/kábelt húzza.

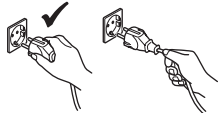

Áramforrás

Soha ne használjon szakszerűtlenül felszerelt fali konnektort. Tolja be ütközésig a dugaszt az aljzatba. Ha a dugasz meglazul, tűz keletkezhet. Vegye fel a kapcsolatot egy villanyszerelővel és cseréltesse ki az aljzatot.

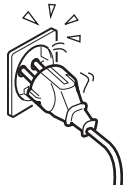

Háromvezetékes, földelt típusú hálózati csatlakozódugasszal ellátott tv-készülék

Ezt a tv-készüléket védőföldeléssel ellátott fali konnektorhoz kell csatlakoztatni.

Külön megvásárolható tartozékok

Ügyeljen az alábbiakra, ha a készüléket állványra vagy fali konzolra szereli. Ha nem így tesz, a készülék leeshet, és komoly sérülést okozhat.



- Biztonsági okokból fokozottan ajánlott az eredeti Sony tartozékok használata:
 - KDL-46S2000/KDL-46S2010/KDL-46S2030/ KDL-40S2000/KDL-40S2010/KDL-40S2030 SU-WL51 fali konzol
 - KDL-32S2000/KDL-32S2010/KDL-32S2020/ KDL-32S2030/KDL-26S2000/KDL-26S2010/ KDL-26S2020/KDL-26S2030 SU-WL31 fali konzol
- Fokozottan ajánlott a hivatalos Sony fali konzol használata a megfelelő szellőzés biztosítása érdekében, illetve, hogy ne rakódjon le por a tv-készülék, fal és mennyezet köré.
- Az üzembe helyezés során rögzítse megfelelően a tv-készüléket a konzolhoz mellékelt utasításokat betartva.

Felszerelés

- A készülék falra történő felszerelését szakemberrel végeztesse. A szakszerűtlen felszerelés miatt instabillá válhat a készülék.
- A tv-készüléket könnyen hozzáférhető konnektor közelébe helyezze.

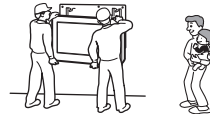

Egészségügyi létesítmények

Ne működtesse a készüléket olyan helyen, ahol orvosi berendezést használnak. Az orvosi berendezések működésében üzemzavar keletkezhet.

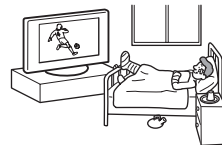

Szállítás

- A készülék szállítása előtt szüntesse meg a készülék összes csatlakozását.
- Ha kézzel mozgatja a készüléket, a jobb oldali ábrán látható módon tartsa azt. Mivel a vezetéktakaró fedél könnyen leválik, a készülék leeshet és megsérülhet, vagy súlyos sérülést okozhat. Ha a készüléket leesett vagy megsérült, azonnal ellenőriztesse szakemberrel.
- Amikor szállítja a készüléket, ne tegye ki ütésnek vagy erős rázkódásnak. A készülék leeshet és megsérülhet, vagy súlyos sérülést okozhat.
- Ha a készüléket szervizbe szállítja vagy áthelyezi, mindig csomagolja vissza az eredeti dobozába.
- A készülék szállításához kettő vagy több ember szükséges.

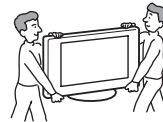

Szellőzés

- Soha ne takarja el a készülék szellőzőnyílásait. A készülék túlmelegedhet, és tűz keletkezhet.
- Ha nem biztosított a megfelelő szellőzés, a készülékben por és piszkok gyűlhet össze. A helyes szellőzés érdekében tartsa be a következőket:
 - Ne szerelje fel a készüléket a hátoldalánál vagy az oldalánál rögzítve.
 - Ne szerelje fel a készüléket oldalra fordítva vagy fejjel lefelé.
 - Ne szerelje a készüléket polcra vagy szekrényre.
 - Ne helyezze a készüléket szőnyegre vagy ágyra.
 - Ne takarja le a készüléket függönyvel vagy hasonló textíliával, illetve újsággal vagy hasonló anyaggal.



- Hagyjon elegendő helyet a tv-készülék körül. A csökkent légáramlás miatt fennáll a túlmelegedés, a tűz keletkezésének vagy a tv-készülék károsodásának veszélye.

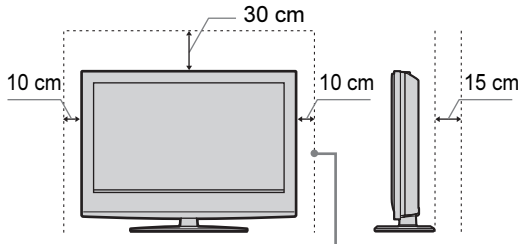

Legalább ennyi helyet hagyjon.

- Amikor a falra szereli a tv-készüléket, hagyjon legalább 10 cm helyet a készülék alatt, és legalább 5,5 cm-t a készülék hátoldala és a fal között.
- Soha ne szerelje fel a készüléket a következőknek szerint:

A légáramlás gátolt.

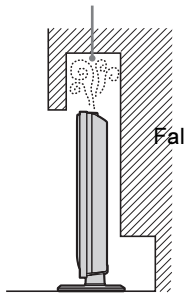

A légáramlás gátolt.

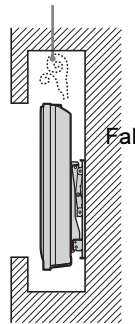

Szellőzőnyílások

Ne dugjon semmilyen tárgyat a szellőzőnyílásokba. Ha fém vagy bármilyen éghető anyag kerül a készülék belsejébe, tűz keletkezhet, vagy a készüléket kezelő személy áramütést szenvedhet.



Ajánlott elhelyezés

- Soha ne helyezze a tv-készüléket forró, páras vagy túlzottan poros helyre.
- Ne helyezze a készüléket olyan helyre, ahol rovarok juthatnak a belsejébe.
- Ne helyezze olyan helyre a készüléket, ahol mechanikus rázkódásnak van kitéve.
- Helyezze a készüléket stabil, sík felületre. Ellenkező esetben a készülék leeshet, és sérülést okozhat.
- Ne helyezze olyan helyre a készüléket, ahonnan az kinyúlik (például egy oszlopra vagy oszlop mögé), vagy ahol beverheti a fejét. A készülék sérülést okozhat.



Víz és nedvesség

- Ne használja a készüléket víz közelében, például kádhöz vagy zuhanyzóhoz közel. Ne tegye ki eső, nedvesség vagy füst hatásának. Tűz keletkezhet, illetve a készüléket kezelő személy áramütést szenvedhet.



- Ne érintse meg a hálózati vezetékét és a tv-készüléket nedves kézzel. Elektromos áramütést szenvedhet, vagy kárt okozhat a készülékben.



Nedvesség és gyúlékony anyagok

- Óvja a készüléket a nedvességtől. Soha ne öntsön semmilyen folyadékot a készülékre. Ha bármilyen folyadék vagy szilárd tárgy kerül a készülékbe, azonnal kapcsolja ki azt. Áramütést szenvedhet, vagy a készülék megsérülhet. Azonnal ellenőriztesse szakemberrel.
- A tűzveszély kialakulásának megelőzése érdekében tartsa távol a gyúlékony anyagokat (pl. gyertyát) és az elektromos izzókat a készüléktől.

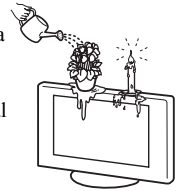

Olaj

Ne üzemeltesse a készüléket olyan étteremben, ahol olajjal készítik az ételeket. A levegőben lévő por megkötöheti az olajat, és a készülék belsejébe jutva súlyos kárt okozhat.

Leesés

A készüléket biztonságos, stabil helyre szerelje. Ne akasszon semmit a készülékre. A készülék leeshet az állványról vagy a falról, és megsérülhet, vagy komoly sérülést okozhat. Ne engedje, hogy gyerekek másszanak vagy kapaszkodjanak a készülékre.



Jármű vagy mennyezet

Ne szerelje fel a készüléket járműre. A jármű rázkódása miatt leeshet a készülék, és sérülést okozhat. Ne függesse a készüléket a mennyezetre.

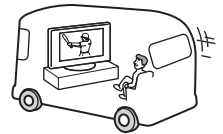

Hajók és vízi járművek

Ne használja a készüléket hajón vagy vízi járművön. Ha a készüléket tengervíz éri, tűz keletkezhet, vagy a televízió megsérülhet.

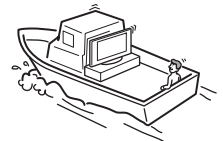

Kültéri használat

- Ne tegye ki a készüléket közvetlen napfény hatásának. A készülék felmelegedhet, és károsodhat.
- Ne használja a készüléket kültéren.

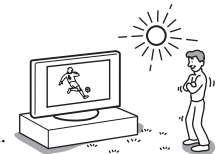

Vezetékek csatlakoztatása

- Húzza ki a hálózati vezetékét a konnektorból, mielőtt a többi vezetékét csatlakoztatná. A csatlakoztatás előtt a biztonsága érdekében mindig húzza ki a hálózati vezetékét.
- Ügyeljen rá, hogy ne lépjen a vezetékekre. Kárt okozhat a készülékben.

Tisztítás

- A készülék tisztításakor húzza ki a hálózati vezetékét a fali konnektorból. Ha nem így tesz, áramütést szenvedhet.
- A hálózati csatlakozódugaszt rendszeresen tisztítsa meg. Ha a dugasz poros, és pára csapódik le rá, a szigetelés csökkenhet, és tűz keletkezhet.



Vihar

Saját biztonsága érdekében ne érintse meg a készüléket, a hálózati csatlakozóvezetékét és az antennavezetékét villámlással járó vihar esetén.

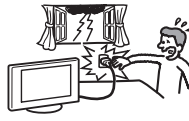

Javítást igénylő sérülés

Ha a készülék képernyője megreped, ne érintse meg addig, amíg meg nem szüntette a hálózati vezeték csatlakozását. Ellenkező esetben áramütést szenvedhet.

Szervizelés

Ne nyissa fel a készülék házát. Bízva a javítást szakképzett személyre.



Fel és leszerelhető kisméretű tartozékok

A tartozékokat tartsa távol a gyermekektől. Ha lenyelik a tartozékokat, fulladásveszély keletkezhet. Azonnal hívjon orvost.

Letört darabok

Ne dobjon semmit a tv-készülék irányába. A képernyő üvege betörhet és komoly sérüléseket okozhat.

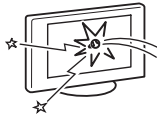

Ha a készüléket nem használja

Környezetvédelmi és biztonsági okokból javasoljuk, hogy kapcsolja ki teljesen a készüléket, ha hosszabb ideig nem használja azt – ne hagyja készenléti állapotban. Húzza ki a hálózati vezetékét a fali konnektorból. Egyes funkciók működéséhez szükséges, hogy a készülék készenléti állapotban maradjon. Olvassa el a kezelési útmutatót ezzel kapcsolatban.



A tv-készülék használata

- A kényelmes tv-nézési távolság (a képernyőtől mérve) négy-hétszerese a képernyő magasság méretének.
- A tv-készüléket közepes megvilágítás mellett nézze, mert a túl gyenge fénynél történő használat megerőlteti szemét. Szintén megerőltetheti szemét, ha hosszú időn keresztül nézi a képernyőt.
- Ha be kell állítani a tv-készülék dőlésszögét, fogja meg kézzel az állványt, hogy le ne essen róla a készülék. Ügyeljen rá, hogy be ne szoruljanak az ujjai a készülék és az állvány közé.

Hangerő beállítás

- Úgy állítsa be a hangerőt, hogy ne zavarja szomszédjait. A hang nagyon válhat zavaróvá éjszaka, éppen ezért ajánlott az ablakokat becsukni, vagy fejhallgatót használni.
- Fejhallgató használata esetén kerülje a túl nagy hangerőt, mert károsodhat hallása.

Túlterhelés

Ezt a készüléket 220–240 V váltakozó feszültséggel történő üzemeltetésre tervezték. Ne csatlakoztasson túl sok készüléket ugyanahhoz a fali konnektorhoz, mert tűz vagy áramütés keletkezhet.

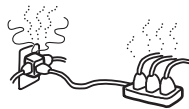

Hő

Ne érintse meg a tv-készülék burkolatát. Kikapcsolást követően egy ideig még forró maradhat a burkolat.

Korrózió

Ha a készüléket a tenger közelében használja, a só korródálhatja a készülék fém részeit, emiatt a készülék károsodhat, vagy tűz keletkezhet. A tv-készülék élettartama jelentősen lerövidülhet. Tegyen meg mindent annak érdekében, hogy a készülék üzemeltetési helyén csökkenjen a páratartalom és a hőmérséklet.

A készülék áthelyezése

- Amikor felemeli a tv-készüléket vagy elforgatja a képernyőt, biztonságosan fogja meg az alsó részen.

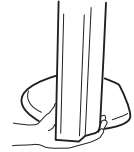

- A KDL-46S2000/KDL-46S2010/ KDL-46S2030 típusok megemlése illetve mozgatása esetén az ábrán látható módon fogja meg szilárdan a képernyőt. Tenyerét helyezze közvetlenül a képernyő alá, a tv-készülék hátsó része felől.

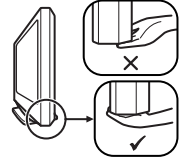

Egyéb előírások

LCD-képernyő

- Annak ellenére, hogy az LCD-képernyőt nagypontosságú technológiával gyártják, és a képpontok legalább 99,99%-a működőképes, fekete vagy világos (piros, kék, zöld) pontok jelenhetnek meg tartósan a képernyőn. Ez az LCD-képernyő strukturális jellemzője, és nem jelent hibás működést.
- Ne tegye ki az LCD-képernyő felületét napsütésnek. Ezzel kárt okozhat a felületben.
- Ne nyomja vagy karcolja meg az elülső szűrőt, és ne helyezzen tárgyakat a tv-készülékre. A kép egyenetlenné válhat, vagy kárt okozhat az LCD-képernyőben.
- Ha hideg helyen használja a tv-készüléket, elmosódás alakulhat ki, vagy a kép sötétebbé válhat. Ez nem hibajelenség. A jelenség megszűnik, ahogy a hőmérséklet emelkedik.
- Szellemkép jelenhet meg, ha állóképet jelenít meg folyamatosan. Kis idő múlva a szellemkép eltűnik.
- A képernyő és a készülék burkolata felmelegszik a készülék használata közben. Ez nem hibajelenség.
- Az LCD kis mennyiségű folyadékkristályt és higanyt tartalmaz. A tv-készülékben használt fénycső szintén tartalmaz higanyt. Kövesse a helyi előírásokat és szabályozásokat a hulladékként történő elhelyezéskor.

Fénycső

Ez a tv-készülék egy különleges fénycsövet használ fényforrásként. Ha a képernyő sötétebbé válik, villog vagy nem jelenik meg kép, akkor a fénycső elhasználódott, és az LCD-képernyőt ki kell cserélni. A cserével kapcsolatban konzultáljon szervizszakemberrel.

A tv-készülék elhelyezése

- Ne állítsa a készüléket olyan helyre, ahol nagyon magas hőmérsékletnek, például közvetlen napsugárzásnak van kitéve. A televíziót nem szabad radiátor vagy fűtőtest közelében elhelyezni. Ha a készülék nagyon magas hőmérséklet hatásának van kitéve, a burkolat túlságosan felmelegedhet és deformálódhat, ami meghibásodáshoz vezethet.
- A tv-készülék kikapcsolt állapotban is feszültség alatt áll, amíg a fali konnektorhoz csatlakozik. Ha szeretné áramtalanítani a készüléket, húzza ki a hálózati vezetékét a fali konnektorból.
- A tiszta kép és a megfelelő láthatóság érdekében óvja a képernyőt közvetlen fénytől vagy napsugárzástól. Ha lehetséges, használjon pontszerű fényforrást, mely lefelé világít a mennyezetről.
- Ne használjon egyéb készülékeket túl közel a tv-készülékhez. A többi komponenst helyezze legalább 30 cm távolságra a tv-készüléktől. Ha videomagnót helyez üzembe a tv-készülék előtt vagy mögött, a kép torz lehet.
- Képtorzítás és/vagy zajos hang jelenhet meg, ha a tv-készüléket túl közel helyezi elektromágneses sugárzást kibocsátó készülékhez.

A készülék képernyőjének/házának kezelése és tisztítása

A képernyő állapotának megőrzése érdekében kövesse az alábbi előírásokat.

- Soha ne nyomja meg erővel és ne karcolja meg kemény tárggyal a képernyőt, és ne dobjon hozzá semmilyen tárgyat. Ellenkező esetben a képernyő megsérülhet.
- Ne érintse meg a képernyőt a tv-készülék hosszú, folyamatos használata után, mert a panel felforrósodhat.
- Ajánlatos a képernyőt minél kevesebb alkalommal megérinteni.
- A képernyő/készülékház portalanításához használjon puha tisztítókendőt. Ha a port nem lehet letörölni, nedvesítse meg a tisztítókendőt enyhe mosószeres oldattal.
- Soha ne használjon súrolóeszközt, alkáli/savas tisztítószert, súrolóport, illetve maró hatású folyadékot, például alkoholt, benzint, hígítót vagy rovarirtót. Ezek az anyagok károsíthatják a képernyő és a készülékház felületét.
- A szellőzőnyílásokban por gyűlhet össze idővel. A megfelelő szellőzés érdekében távolítsa el rendszeresen a port (havonta egyszer) egy porszívóval.

A tv-készülék elhelyezése hulladékként



Feleslegessé vált elektromos és elektronikus készülékek hulladékként való eltávolítása (használható az Európai Unió és egyéb európai országok szelektív hulladékgyűjtési rendszereiben).

Ez a szimbólum a készüléken vagy a csomagolásán azt jelzi, hogy a terméket ne kezelje háztartási hulladékként. Kérjük, hogy az elektromos és

elektronikai hulladék gyűjtésére kijelölt gyűjtőhelyen adja le. A feleslegessé vált termékének helyes kezelésével segít megelőzni a környezet és az emberi egészség károsodását, mely bekövetkezhetne, ha nem követi a hulladékkezelés helyes módját. Az anyagok újrahasznosítása segít a természeti erőforrások megőrzésében. A termék újrahasznosítása érdekében további információért forduljon a lakhelyén az illetékesekhez, a helyi hulladékgyűjtő szolgáltatóhoz vagy ahhoz az üzlethez, ahol a terméket megvásárolta.

A távvezérlő áttekintése

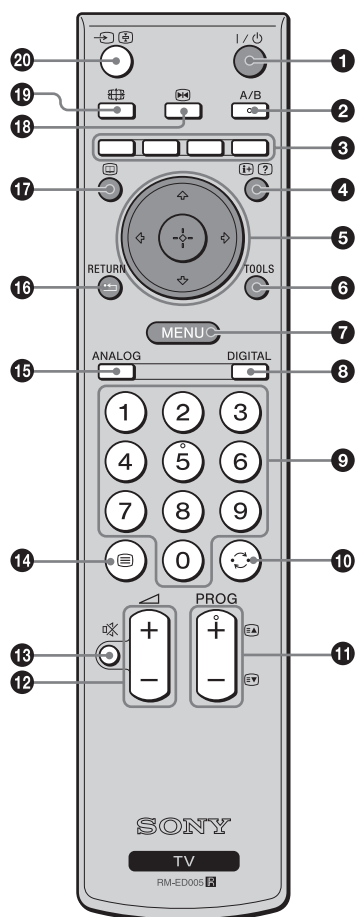

- 1 I/⏻ – televízió készenlét**
Kikapcsolja vagy bekapcsolja a tv-készüléket a készenléti üzemmódból.
- 2 A/B – kettős hang (23. oldal)**
- 3 Színes gombok**
Kiválaszthatja az opciókat a Kedvencek és a Digitális EPG menüképernyő alsó részén.
- 4 **i+**/? – Információ/Szöveg felfedés**

 - Digitális üzemmódban: a jelenleg nézett műsorról jelenít meg rövid részleteket.
 - Analóg üzemmódban: olyan információkat jelenít meg, mint például a csatornaszám és képernyő üzemmód.
 - Teletext üzemmódban (14. oldal): rejtett információt jelenít meg (pl. választ egy kvíz kérdésre).

- 5 **↕/↔/↔/↔/⊕** (13., 19. oldal)**
- 6 TOOLS (14., 18., 35. oldal)**
Különböző tv nézési lehetőséget választhat, illetve a jelforrások és képernyőmódok közötti beállításokat, változtatásokat végezheti el.
- 7 MENU (19. oldal)**
- 8 DIGITAL – Digitális üzemmód (13. oldal)**
- 9 Számgombok**

 - Tv-üzemmódban: csatornaválasztás; 10 és annál nagyobb csatornaszám esetén két másodpercen belül adja meg a második számjegyet.
 - Teletext üzemmódban: adja meg a háromjegyű oldalszámot az oldal kiválasztásához.

- 10 **↶** – Előző csatorna**
Visszatér az előzőleg nézett csatornára (több mint öt másodpercig lenyomva).
- 11 PROG +/- (13. oldal)**

 - Tv üzemmódban: kiválasztja a következő (+) vagy előző (-) csatornát.
 - Teletext üzemmódban: kiválasztja a következő (+) vagy előző (-) oldalt.

- 12 **↗ +/-** – Hangerő**
- 13 **🔊** – Némítás (13. oldal)**
- 14 **☰** – Teletext (14. oldal)**
- 15 ANALOG – Analóg üzemmód (13. oldal)**
- 16 **↶**/RETURN**
Visszatérés bármely megjelenített menü előző képernyőjére.
- 17 **📺** – EPG (digitális elektronikus műsorújság) (15. oldal)**
- 18 **🖼️** – Képfagyasztás (14. oldal)**
Kimerevítheti a tv-képet.
- 19 **📺** – Képernyő üzemmód (14. oldal)**
- 20 **↶/📺** – Bemenetválasztás/Teletext oldaltartás**

 - Tv üzemmódban (18. oldal): kiválasztja a tv-aljzatokhoz csatlakoztatott készülék bemeneti musorforrását.
 - Teletext üzemmódban (14. oldal): kimerevítheti az aktuális oldalt.

Hasznos tanács

Az A/B, PROG + és 5-ös gombokon tapintópont van. Ezeket használhatja viszonyítási pontként a tv-készülék vezérlésekor.

A televízió gombjainak és visszajelzőinek áttekintése

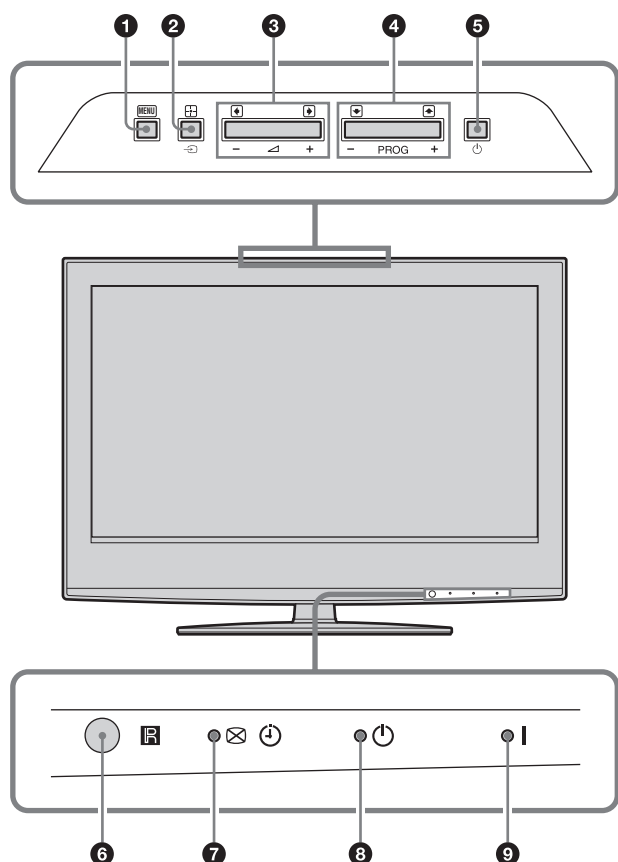

1 MENU (19. oldal)

2 →/⏏ – Bemenetválasztó/OK

- Tv üzemmódban (18. oldal): kiválasztja a tv-aljzatokhoz csatlakoztatott készülék bemeneti műsorforrását.
- A tv-menüben: kiválasztja a menüt vagy opciót, és megerősíti a beállítást.

3 ↖ +/–/⏏/➡

- Növeli (+) vagy csökkenti (–) a hangerőt
- A tv-menüben: Az opciók között mozog balra (⏏) vagy jobbra (➡).

4 PROG +/-/⏏/⏏

- Tv üzemmódban (18. oldal): kiválasztja a következő (+) vagy előző (–) csatornát.
- A tv-menüben: az opciók között mozog fel (⏏) vagy le (⏏).

5 ⏏ – Üzemi kapcsoló

Be vagy kikapcsolja a tv-készüléket.

6 Távvezérlés érzékelője

7 ☒ ⏏ – Kép kikapcsolás/Időzítő jelző

- Zölden világít, ha kikapcsolta a képet (26. oldal).
- Narancssárgán világít, ha beállította az időzítőt (25. oldal).

8 ⏏ – Készenlét jelző

Pirosan világít, ha a tv-készülék készenléti üzemmódban van.

9 I – Üzemi jelző

Zölden világít, ha a tv-készülék be van kapcsolva.

Megjegyzés

Ügyeljen rá, hogy a tv-készülék ki legyen kapcsolva a hálózati vezeték csatlakoztatása előtt. A hálózati vezeték csatlakoztatásának megszüntetése a tv-készülék bekapcsolt állapotában azt eredményezheti, hogy a jelző továbbra is világít vagy meghibásodhat a készülék.

Tv-nézés

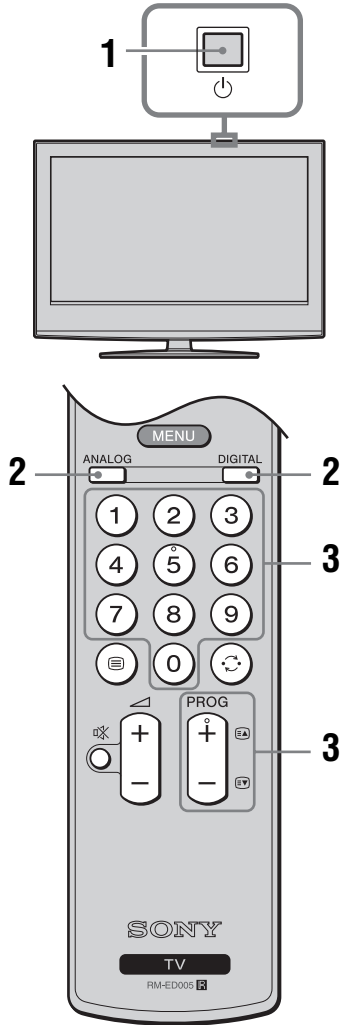

1 Nyomja meg a tv-készülék gombját (felül) a bekapcsoláshoz.

Ha a készülék készenléti üzemmódban van (a (készenléti) jelző a tv-készüléken (előlap) pirosan világít), nyomja meg a távvezérlő gombját a bekapcsoláshoz.

2 Nyomja meg a DIGITAL gombot a digitális üzemmód, vagy az ANALOG gombot az analóg üzemmód kiválasztásához.

A rendelkezésre álló csatornák az aktuális üzemmódtól függenek.

3 A számgombokkal vagy PROG +/- gombokkal válasszon egy tv-csatornát.

A 10 vagy annál nagyobb csatornaszám kiválasztásához a második és harmadik számjegyet az első számjegy után, két másodpercen belül meg kell adni. Digitális csatorna kiválasztásához használja a digitális elektronikus műsorújságot (EPG), lásd a 15. oldalt.

Digitális üzemmódban



Egy információs sáv jelenik meg rövid időre. A sávon a következő szimbólumok lehetnek kijelzve.

- rádió szolgáltatás
- kódolt/előfizetési szolgáltatás
- több szinkronnyelv áll rendelkezésre
- felirat áll rendelkezésre
- felirat áll rendelkezésre a halláskárosultak számára
- az aktuális műsor ajánlott alsó korhatára (4–18 évesig)
- gyermekzár
- az aktuális műsor felvételre kerül

További műveletek



Ehhez a funkcióhoz	Ezt kell tennie
A tv-készülék ideiglenes kikapcsolása (készenléti üzemmód)	Nyomja meg a gombot.
A tv-készülék bekapcsolása készenléti üzemmódból hang nélkül	Nyomja meg a gombot. A +/- gombokkal állítsa be a hangerőt.
A készülék teljes kikapcsolása	Nyomja meg a gombot a tv-készüléken (felül).
Hangerő beállítása	A + (növelés)/- (csökkentés) gombokkal állítsa be a hangerőt.
A hang némítása	Nyomja meg a gombot. Nyomja meg ismét a hang visszaállításához.
A műsorindex táblázat megjelenítése (csak analóg üzemmódban)	Nyomja meg a -t. Nyomja meg a gombokat, majd nyomja meg a -t. A bemeneti jel index táblázat megjelenítésével kapcsolatban lapozzon a 18. oldalra.



A Teletext funkció használata

Nyomja meg a  gombot. A  gomb minden egyes megnyomására a kijelzés a következőknek megfelelően változik:

Teletext → Teletext a tv-képre vetítve (kevert üzemmód) → Teletext kikapcsolva (kilépés a Teletext funkcióból)

Oldal kiválasztásához használja a szám vagy a PROG +/- gombokat.

Egy adott oldal tartásához nyomja meg a / -t.







Rejtett információk megjelenítéséhez nyomja meg a / -t.

Hasznos tanácsok

- Gondoskodjon róla, hogy a vétel megfelelő minőségű legyen, máskülönben hibák jelennek meg a szövegben.
- A legtöbb tv-csatorna sugároz Teletext szolgáltatást. A szolgáltatás használatával kapcsolatban válassza ki az indexoldalt.
- Ha négy színes elem jelenik meg a Teletext oldal alján, akkor rendelkezésre áll a Fastext funkció. A Fastext lehetővé teszi az oldalak gyors és egyszerű hozzáférését. Nyomja meg a megfelelő színű gombot az oldal eléréséhez.

Képfagyasztás

Befagyasztja a tv-képet (pl. egy telefonszám vagy recept leírásához).

- 1 Nyomja meg a távvezérlő  gombját.
- 2 A /// gombokkal állítsa be az ablak pozícióját.
- 3 A  megnyomásával zárja be az ablakot.
- 4 A  gomb ismételt megnyomásával visszatérhet normál tv-üzemmódba.

A képernyő üzemmód kézi megváltoztatása az adásnak megfelelően

Nyomja meg többször a  gombot a Smart, 4:3, Wide, Zoom vagy 14:9 üzemmódok kiválasztásához.

Smart*

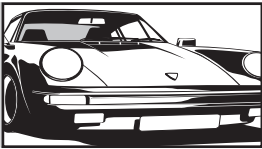

A hagyományos, 4:3 arányú adást széles képernyőn jeleníti meg. A 4:3 arányú képet megnyújtja a készülék, hogy kitöltse a képernyőt.

4:3

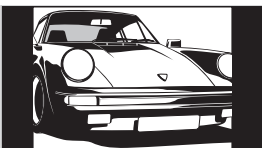

A hagyományos, 4:3 arányú adást (pl. hagyományos televízió esetén) megfelelő képaránnyal jeleníti meg.

Wide

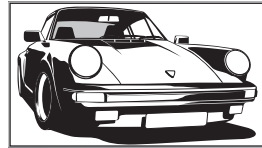

A szélesképernyős, 16:9 arányú adást megfelelő arányokkal jeleníti meg.

Zoom*

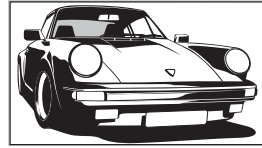

A szélesvásznú, mozi képarányú („letterbox” formátumú) adásokat megfelelő képaránnyal jeleníti meg.

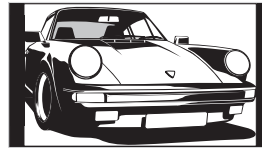

14:9*



A 14:9 arányú adást megfelelő arányokkal jeleníti meg. Ennek eredményeként fekete sáv jelenik meg a képernyőn.

* A kép felső és alsó részei le lehetnek vágva.

Hasznos tanácsok

- Kiválaszthatja a „Be” opciót az „Auto formátum” beállításnál. A tv-készülék automatikusan kiválasztja az adásnak megfelelő legjobb üzemmódot (24. oldal).
- Beállíthatja a kép pozícióját a 14:9 vagy Zoom üzemmódban. A / gombokkal mozgathatja fel vagy le (pl. felirat olvasáshoz) a képet.
- Egyes karakterek és/vagy betűk nem olvashatók a kép felső vagy alsó részén Smart üzemmódban. Ilyen esetben a „Képernyő beállítás” menüben kiválaszthatja a „Függőleges méret” opciót, és beállíthatja a függőleges méretet, hogy láthatóvá váljon a szükséges információ.
- Egyes karakterek és/vagy betűk nem olvashatók a kép felső vagy alsó részén Smart üzemmódban. Ilyen esetben a „Képernyő beállítás” menüben kiválaszthatja a „Függőleges méret” opciót, és beállíthatja a függőleges méretet, hogy láthatóvá váljon a szükséges információ.

A Tools menü használata

Nyomja meg a TOOLS gombot a következő opciók megjelenítéséhez tv-műsor nézése közben:

Opció	Ismeretése
Takarékos üzemmód	Lásd a 26. oldalt.
Feliratok beállítása (csak Lásd a 32. oldalt. digitális üzemmódban)	
Digitális Kedvencek (csak Lásd a 17. oldalt. digitális üzemmódban)	
Kép üzemmód	Lásd a 20. oldalt.
Hang mód	Lásd a 22. oldalt.
Automatikus óra-beállítás	Lehetővé teszi a váltást digitális (csak analóg üzemmódban) üzemmódra, és az idő beállítását.
Elalvás időzítő	Lásd a 25. oldalt.
 hangerő	Lásd a 23. oldalt.

A digitális elektronikus műsorújság (EPG) használata DV3*

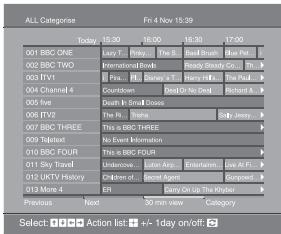

Digitális elektronikus műsorújság (EPG)

* Ne felejtse el, hogy ez a funkció nem áll rendelkezésre egyes országokban.

Ehhez a funkcióhoz

Ezt kell tennie

Az EPG kikapcsolása

Nyomja meg a gombot.

Keresés az EPG-ben

Használja a /// gombokat.

Az aktuális műsor megjelenítése

Nyomja meg a gombot az aktuális műsor kiválasztása közben.

A műsorinformáció megjelenítése kategóriánként – Kategória lista

- 1 Nyomja meg a kék gombot.
- 2 A /// gombokkal válasszon kategóriát. A kategória név oldalt jelenik meg.

A rendelkezésre álló kategóriák közé tartoznak a következők:

„Kedvencek”: minden csatorna, mely a Kedvencek listában lett eltárolva (17. oldal).

„All Categories”: minden rendelkezésre álló csatorna.

„News”: minden hírszatórna.

- 3 Nyomja meg a gombot.

A digitális elektronikus műsorújság (EPG) most csak az aktuális műsorokat jeleníti meg a kiválasztott kategóriából.





























Felvenni kívánt műsor beállítása – Időzített felvétel

- 1 A /// gombokkal válassza ki a felvenni kívánt műsort.
- 2 Nyomja meg a gombot.
- 3 A / gombokkal válassza ki a „Timer REC” funkciót.
- 4 Nyomja meg a gombot a tv-készülék és a videomagnó időzítőjének beállításához.

A szimbólum jelenik meg a műsor információ mellett. A jelző világít a tv-készüléken (előlap).

Megjegyzés

- A tv-készüléken csak akkor állíthatja be a videomagnó időzítését, ha a videomagnó Smartlink kompatibilis. Ha a videomagnó nem Smartlink kompatibilis, egy üzenet jelenik meg, mely a videomagnó időzítőjének beállítására hívja fel a figyelmet.
- Ha elkezdődött egy felvétel, készenléti állapotba kapcsolhatja a tv-készüléket, de ne kapcsolja ki teljesen, mert megáll a felvétel.
- Ha életkor korlátozást állított be a kiválasztott műsorhoz, egy kódkerő üzenet jelenik meg a képernyőn. A további részletekkel kapcsolatban olvassa el a „Gyermekzár” fejezetet a 32. oldalon.

Ehhez a funkcióhoz	Ezt kell tennie
Műsor automatikus megjelenítése a műsor kezdetekor – Emlékeztető	<ol style="list-style-type: none"> 1 A /// gombokkal válassza ki a megjeleníteni kívánt műsort. 2 Nyomja meg a  gombot. 3 A / gombokkal válassza ki a „Reminder” funkciót. 4 Nyomja meg a  gombot a kiválasztott emlékeztető automatikus megjelenítéséhez a műsor kezdetekor. A  szimbólum jelenik meg a műsor információ mellett. <p>Megjegyzés Ha készenléti üzemmódba kapcsolja a tv-készüléket, a műsor kezdetekor a televízió automatikusan bekapcsol.</p>
Felvenni kívánt műsor dátumának és idejének beállítása – Kézi időzített felvétel	<ol style="list-style-type: none"> 1 Nyomja meg a  gombot. 2 A / gombbal válassza ki a „Manual timer REC” opciót, majd nyomja meg a  gombot. 3 A / gombokkal válassza ki a dátumot, majd nyomja meg a  gombot. 4 Állítsa be a kezdési és befejezési időt, mint a 3-as lépésben. 5 A / gombokkal válassza ki a műsort, majd nyomja meg a  gombot a tv és videomagnó időzítők beállításához. A  szimbólum jelenik meg a műsor információ mellett. A  jelző világít a tv-készüléken (előlap). <p>Megjegyzés</p> <ul style="list-style-type: none"> • A tv-készüléken csak akkor állíthatja be a videomagnó időzítését, ha a videomagnó Smartlink kompatibilis. Ha a videomagnó nem Smartlink kompatibilis, egy üzenet jelenik meg, mely a videomagnó időzítőjének beállítására hívja fel a figyelmet. • Ha elkezdődött egy felvétel, készenléti állapotba kapcsolhatja a tv-készüléket, de ne kapcsolja ki teljesen, mert megáll a felvétel. • Ha életkor korlátozást állított be a kiválasztott műsorhoz, egy kódkérő üzenet jelenik meg a képernyőn. A további részletekkel kapcsolatban olvassa el a „Gyermekzár” fejezetet a 32. oldalon.
Felvétel/emlékeztető kikapcsolása – Időzítő lista	<ol style="list-style-type: none"> 1 Nyomja meg a  gombot. 2 A / gombokkal válassza ki a „Timer list” funkciót. 3 A / gombokkal válassza ki azt a műsort, melynek időzítését szeretné törölni, majd nyomja meg a  gombot. A törlés végrehajtásának megerősítését kérő képernyő jelenik meg. 4 Nyomja meg a  gombot az „Igen” opció kiválasztásához, majd nyomja meg a  gombot a megerősítéshez.

Hasznos tanács

A digitális elektronikus műsorújság (EPG) megjeleníthető a „Menü” „Digitális EPG” opciójának kiválasztásával is (19. oldal).

Kedvencek listájának használata DVBS*

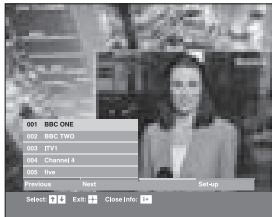

Kedvencek listája

* Ne felejtse el, hogy ez a funkció nem áll rendelkezésre minden országban.

Ez a funkció lehetővé teszi, hogy legfeljebb 8 csatornát kedvencként megjelölve, egyszerűbben kiválaszthassa azokat. A kedvencek listájának megjelenítésével kapcsolatban olvassa el a „Navigálás a menükben” című fejezetet (19. oldal).

Ehhez a funkcióhoz	Ezt kell tennie
Kedvencek listájának létrehozása első alkalommal	Amikor először választja ki a főmenü „Digitális kedvencek” opcióját, egy üzenet jelenik meg, mely megkérdezi, hogy szeretne-e kedvenc csatornákat kijelölni. <ol style="list-style-type: none">1 Nyomja meg a (+) gombot az „Igen” opció kiválasztásához.2 A (↑/↓) gombokkal válassza ki a hozzáadni kívánt csatornát. Ha ismeri a csatornaszámot, használhatja a számgombokat is a közvetlen csatornaválasztáshoz.3 Nyomja meg a (+) gombot. A kedvencek listában eltárolt csatornákat a ♥ szimbólum jelzi.
A kedvencek lista kikapcsolása	Nyomja meg a RETURN gombot.
Rövid részletek megtekintése az aktuális műsorokról	Nyomja meg a (i+) gombot egy csatorna kiválasztása közben. Megszakításhoz nyomja meg még egyszer.
Csatorna megtekintése	Nyomja meg a (+) gombot egy csatorna kiválasztása közben.
Csatornák hozzáadása a kedvencek listájához, és csatornák eltávolítása a listából	<ol style="list-style-type: none">1 Nyomja meg a kék gombot. A kedvencek listájában tárolt csatornákat a ♥ szimbólum jelzi.2 A (↑/↓) gombokkal válassza ki a hozzáadni vagy eltávolítani kívánt csatornát. Ha ismeri a csatorna számát, akkor használhatja a számgombokat is a közvetlen választáshoz.3 Nyomja meg a (+) gombot.4 Nyomja meg a kék gombot a kedvencek listájához történő visszatéréshez.
Minden csatorna törlése a kedvencek listából	<ol style="list-style-type: none">1 Nyomja meg a kék gombot.2 Nyomja meg a sárga gombot. Egy üzenet jelenik meg, mely a törlés megerősítését kéri.3 Nyomja meg a (↩) gombot az „Igen” opció kiválasztásához, majd nyomja meg a (+) gombot a megerősítéshez.

A csatlakoztatott készülék képeinek megjelenítése

Kapcsolja be a csatlakoztatott készüléket, majd végezze el a következő műveletek egyikét.

Teljesen bekötött 21-érintkezős scart vezetékkel csatlakoztatott készülékek esetében

Indítsa el a lejátszást a csatlakoztatott készüléken. A csatlakoztatott készülék képe megjelenik a képernyőn.

Automatikusan behangolt videomagnó esetén (6. oldal)

Analog üzemmódban a PROG +/- vagy számgombokkal válassza ki a videocsatornát.

Más módon csatlakoztatott készülék esetén

Nyomja meg többször a gombot, amíg a megfelelő bemeneti szimbólum meg nem jelenik a képernyőn (lásd lentebb).

AV1/ AV2:
Audio/videó vagy RGB bemeneti jel a 1 vagy 2 scart aljzaton. A csak akkor jelenik meg, ha RGB műsorforrást csatlakoztatott.

AV3:
Komponens bemeneti jel a 3 Y, PB/CB, PR/CR aljzatokon, és audio bemeneti jel az L, R 3 aljzatokon.

AV4:
Digitális audio/videó bemeneti jel a HDMI IN 4 aljzaton. Az audio bemeneti jel csak analóg, ha a készüléket DVI és audio kimeneti aljzatokhoz csatlakoztatta.

AV5/ S:
Videó bemeneti jel a 5, videó aljzaton, és audio bemeneti jel az L (MONO), R 5 audio aljzatokon. Az S csak akkor jelenik meg, ha a készülék az S aljzathoz csatlakozik a 5, videó aljzat helyett, és S-videó bemeneti jel érkezik az S S-videó aljzatra.

További műveletek

Ehhez a funkcióhoz	Ezt kell tenni
Visszakapcsolás tv-üzemmódba.	Nyomja meg a DIGITAL vagy ANALOG gombot.
A bemeneti jelek táblázatának megjelenítése	Nyomja meg a gombot a bemeneti jelek táblázatának megjelenítéséhez. (Analog üzemmódban nyomja meg a gombot.) A kívánt műsorforrás kiválasztásához használja a / gombokat, majd nyomja meg a gombot.

A Tools menü használata

Amíg a csatlakoztatott készülék (nem számítógép) képe látható a képernyőn, nyomja meg a TOOLS gombot a következő opciók megjelenítéséhez:

Opció	Ismeretése
Energia megtakarítás	Lásd a 26. oldalt.
Kép üzemmód	Lásd a 20. oldalt.
Hang üzemmód	Lásd a 22. oldalt.
Automatikus órabeállítás (csak analóg üzemmódban)	Lehetővé teszi az átkapcsolást digitális üzemmódra, és az idő beállítását.
Elalváskapcsoló	Lásd a 25. oldalt.
hangerő	Lásd a 23. oldalt.

Navigálás a menükben

A főmenü (Menü) lehetővé teszi a televízió számos kényelmi funkciójának használatát. A távvezérlővel egyszerűen választhat csatornákat vagy külső bemeneteket. A tv-készülék beállításait könnyedén módosíthatja a „Menü” segítségével.

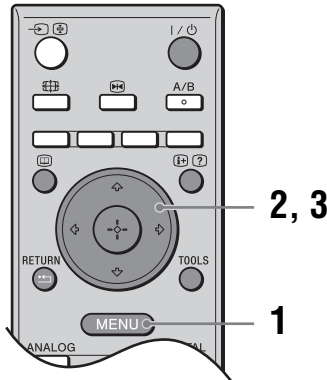



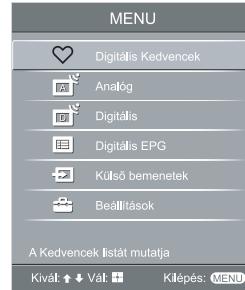



1 Nyomja meg a MENU gombot a menü megjelenítéséhez.



2 A \leftarrow/\rightarrow gombokkal válasszon ki egy opciót.

3 Nyomja meg a \oplus gombot a kiválasztott opció elfogadásához.

A kilépéshez nyomja meg a MENU gombot.

Menü	Ismeretetés	
	Digitális kedvencek (csak digitális műsorszórással ellátott területen)	Megjelenítheti a kedvenc csatornák listáját. A beállításokkal kapcsolatos részletekért lapozzon a 17. oldalra.
	Programlista (csak analóg műsorszórással ellátott területen)	Tv-csatornát választhat a csatornalistából. <ul style="list-style-type: none"> Egy adott csatorna megtekintéséhez válassza ki a csatornát, majd nyomja meg a \oplus gombot. Ha szeretné elnevezni az adott csatornát, lapozzon a 28. oldalra.
	Analóg (csak digitális műsorszórással ellátott területen)	Visszatérés az előzőleg nézett analóg csatornára.
	Digitális (csak digitális műsorszórással ellátott területen)	Visszatérés az előzőleg nézett digitális csatornára.
	Digitális EPG (csak digitális műsorszórással ellátott területen)	Elindíthatja a digitális elektronikus műsorújságot (EPG). A beállításokkal kapcsolatos részletekért lapozzon a 15. oldalra.
	Külső bemenetek	Kiválaszthatja a tv-készülékhez csatlakoztatott eszközöket. <ul style="list-style-type: none"> A külső készülék műsorának megtekintéséhez válassza ki a megfelelő bemeneti műsorforrást, majd nyomja meg a \oplus gombot. Ha nevet szeretne a bemenethez rendelni, lapozzon a 25. oldalra.
	Beállítások	Megjelenítheti a beállítások menüképernyőjét, ahol a számos részletes beállítást elvégezhet. Válasszon ki egy menü ikont, majd egy opciót, és végezze el a kívánt beállítást a $\leftarrow/\rightarrow/\leftarrow/\rightarrow$ gombokkal. A beállításokkal kapcsolatos részletekért lapozzon 20–32. oldalra.

Kép menü



Az alábbi opciókat a Kép menüben választhatja ki. A „Beállítások” menü opcióinak kiválasztásával kapcsolatban olvassa el a „Navigálás a menükben” című fejezetet (19. oldal).

Bemenetek

Megadhatja, hogy a Kép menüben elvégzett beállítások minden vagy csak az éppen nézett bemeneten legyenek alkalmazva.
„Összes”: minden bemeneten alkalmazva lesznek.
„Csak megnézésre”: csak az aktuális bemeneten.

Kép üzemmód

Kiválaszthatja a kép üzemmódot.
„Élénk”: fokozott képkontraszt és élesség.
„Normál”: hagyományos kép. Házimozihoz ajánlott.
„Egyéni”: egyéni beállítások tárolását teszi lehetővé.

Törlés

Minden beállítást a gyári értékre állíthat vissza (a „Kép üzemmód” kivételével).

Háttérfény

Beállíthatja a háttérvilágítás fényerejét.

Kontraszt

Növelheti vagy csökkentheti a kép kontrasztját.

Fényerő

Világosabbá vagy sötétebbé teheti a képet.

Színtelítettség

Növelheti vagy csökkentheti a színek intenzitását.

Színárnyalat

Növelheti vagy csökkentheti a zöld tónusokat.

Hasznos tanács

A „Színárnyalat” paraméter csak NTSC színjel esetén állítható be (pl. amerikai videokazetták).

Színhőmérséklet

A kép fehérségét állíthatja be.

„Hideg”: a fehér színeknek kékes színezetet ad.

„Semleges”: a fehér színeknek semleges színezetet ad.

„Meleg 1”/„Meleg 2”: a fehér színeknek vöröses színezetet ad. A „Meleg 2” vörösebb színezetet ad, mint a „Meleg 1”.

Hasznos tanács

A „Meleg 1” és a „Meleg 2” csak akkor használható, ha az „Egyéni” opciót választotta a „Kép üzemmód” beállításnál.

Képelesség

Élesítheti vagy lágyíthatja a képet.

Zajcsökkentés

Csökkentheti a képzajt („képhavazás”) gyenge jel esetén.
„Automatikus”: automatikusan csökkenti a képzajt.
„Magas”/„Közepes”/„Alacsony”: módosítja a zajcsökkentés hatását.
„Ki”: kikapcsolja a zajcsökkentés funkciót.

Részletes beállítások

Részletesebb képbeállítás. Ha az „Egyéni” opciót választja a „Kép üzemmód” menüben, a következő beállításokat végezheti el.
„Törlés”: minden módosított képbeállítás visszaállítása a gyári értékre.
„Fekete korrekció”: finomítja a kép fekete területeinek árnyalását, ezzel növelve a kontrasztot.
„Kontraszt kiemelő”: a képernyő világosságának függvényében automatikusan beállítja a kontrasztot a legmegfelelőbb értékre. Ez a beállítás különösen sötét képek esetén hatásos, fokozva a kép életszerűségét.
„Gamma”: beállítja az egyensúlyt a kép világos és sötét területei között.
„Tiszta fehér”: kiemeli a fehér színeket.
„Élő színek”: a színeket élénkebbé teszi.
„MPEG Zajcsökkentés”: csökkenti a képzajt az MPEG tömörítésű műsorokban (csak digitális üzemmódban).

Hang menü



Az alábbi opciókat a Hang menüben választhatja ki. A „Beállítások” menü opcióinak kiválasztásával kapcsolatban olvassa el a „Navigálás a menükben” című fejezetet (19. oldal).

Bemenetek

Megadhatja, hogy a Hang menüben elvégzett beállítások minden, vagy csak az éppen nézett bemeneten legyenek alkalmazva.
„Összes”: minden bemeneten alkalmazva lesznek.
„Csak megtekintésre”: csak az aktuális bemeneten.

Hang mód

Kiválaszthatja a hang üzemmódot.
„Dinamikus”: fokozza a magas- és mélyhangokat.
„Normál”: normál hang. Házimozihoz ajánlott.
„Egyéni”: lapos átviteli görbe. Egyéni beállítások tárolását is lehetővé teszi.

Törlés

Minden beállítást a gyári értékre állíthat vissza a „Hang mód”, „Kettős hang”, „Fejhallg.csatl.” és „Fejhallg. hangerő” kivételével.

Magas hangszín

Beállíthatja magashangokat.

Mély hangszín

Beállíthatja a mélyhangokat.

Balansz

Eltolhatja a csatornaegyensúly beállítást a bal vagy jobb hangszugárzó felé.

Auto hangerőszab

Állandó hangerőszintet tarthat akkor is, ha a hangerő ugrásszerűen megváltozik (pl. a reklámok általában hangosabbak az egyéb műsoroknál).

Térhatás

Térhang üzemmódot választhat.
„TruSurround XT”: térhatású hangzás (csak sztereó műsorok esetén).
„Álsztereo”: térhatás-szerű hanggal szólintatja meg a mono műsorokat.
„Ki”: normál sztereó vagy mono vétel.

BBE

A „BBE High Definition Sound System” segítségével erőteljesebb hatást kölcsönözhet a hangnak, kompenzálva a hangszugárzók fáziseltérését.

Kettős hang

A kívánt hangszínt választhatja ki sztereó vagy kétnyelvű adások esetén. „Sztereó”, „Mono”: sztereó adás esetén. „A”/„B”/„Mono”: kétnyelvű adás esetén válassza az „A” opciót az 1-es hangcsatorna, a „B” opciót a 2-es hangcsatorna vagy a „Mono” opciót a mono csatorna lejátszásához, ha rendelkezésre áll.

Hasznos tanács

Ha a tv-készülékhez csatlakoztatott külső eszközt használ, válassza a „Sztereó”, „A” vagy „B” opciót a „Kettős hang” beállításnál.

Fejhallg. csatl. (fejhallgató- hangsugárzó kapcsolat)

Be- és kikapcsolhatja a televízió beépített hangsugárzóit, ha fejhallgatót csatlakoztat.

Fejhallg. hangerő (fejhallgató hangerő)

Beállíthatja a fejhallgató hangerejét.

Hasznos tanács

A „Magas hangszín”, „Mély hangszín”, „Balansz”, „Auto hangerőszab”, „Térhatás” és „BBE” funkciók beállítása nincs hatással a fejhallgató és az audio kimeneti aljzatokra.

Képernyő menü

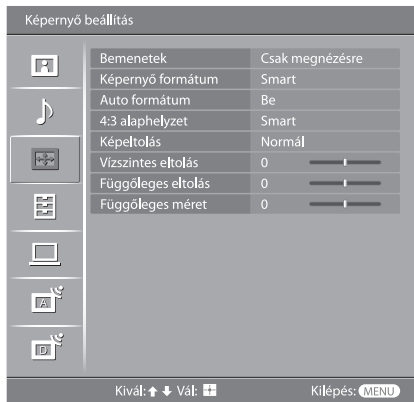

Az alábbi opciókat a Képernyő menüben választhatja ki. A „Beállítások” menü opcióinak kiválasztásával kapcsolatban olvassa el a „Navigálás a menükben” című fejezetet (19. oldal).

Bemenetek

Megadhatja, hogy a Képernyő menüben elvégzett beállítások minden, vagy csak az éppen nézett bemeneten legyenek alkalmazva.

„Összes”: minden bemeneten alkalmazásra kerülnek.

„Csak megnézésre”: csak az aktuális bemeneten.

Képernyő formátum

A képernyő formátumról bővebben „A képernyő üzemmód kézi megváltoztatása az adásnak megfelelően” című fejezetben olvashat (14. oldal).

Auto formátum

Automatikusan beállítja a képernyő formátumot a műsor jelének megfelelően. A beállítás megtartásához válassza a „Ki” opciót.

Hasznos tanácsok

- A [Grid Icon] gomb ismételt megnyomásával akkor is módosíthatja a képernyő formátumot, ha a „Be” vagy „Ki” opciót választotta az „Auto formátum” beállításnál.
- Az „Auto formátum” funkció csak PAL és SECAM jelek esetén használható.

4:3 alaphelyzet

Kiválaszthatja az alapértelmezett képernyő üzemmódot 4:3 arányú adásokhoz.

„Smart”: a hagyományos 4:3 adásokat szélesképernyős formában jeleníti meg.

„4:3”: a hagyományos 4:3 adásokat az eredeti képaránnyal jeleníti meg.

„Ki”: akkor is megtartja az aktuális „Képernyő formátum” beállítást, ha átkapcsol egy másik csatornára vagy bemenetre.

Hasznos tanács

Ez a funkció csak akkor áll rendelkezésre, ha a „Be” opciót választotta ki az „Auto formátum” menüben.

Képetolás

Beállíthatja a képterületet.

„Normál”: a képet eredeti méretben jeleníti meg.

„-1%,-2%”: felnagyítja a képet, hogy elrejtse annak széleit.

Vízszintes eltolás

Beállíthatja a kép vízszintes pozícióját minden egyes képernyőformátumhoz.

Függőleges eltolás

Beállíthatja a kép függőleges pozícióját, ha a képernyő formátum Zoom vagy 14:9.

Függőleges méret

Beállíthatja a kép függőleges méretét, ha a képernyő formátum Zoom vagy 14:9.

Beállítás menü

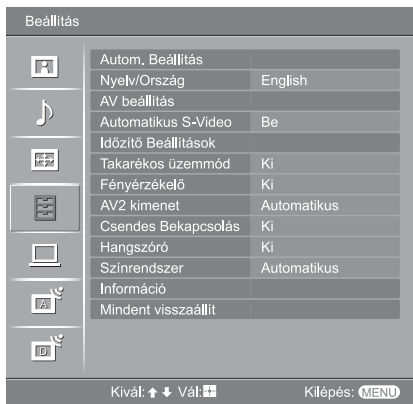

Az alábbi opciókat a Beállítás menüben választhatja ki. A „Beállítások” menü opcióinak kiválasztásával kapcsolatban olvassa el a „Navigálás a menükben” című fejezetet (19. oldal).

Autom. beállítás

Elindíthatja az „első bekapcsolás menüt”, melynek segítségével kiválaszthatja a nyelvet és országot/régiót, valamint behangolhatja a fogható digitális és analóg csatornákat. Rendszerint nincs szükség erre a műveletre, mert a nyelv és ország/régió kiválasztása, illetve a csatornák tárolása a tv-készülék első üzembe helyezésekor megtörtént (5., 6. oldal). Ez az opció lehetővé teszi az említett művelet megismétlését (pl. a tv-csatornák újrahangolását költözés után, vagy új csatornák keresését, melyeknek sugárzását az előző tárolás óta kezdték meg).

Nyelv/ország

Kiválaszthatja a megjelenő menük nyelvét.

AV beállítás

Nevet rendelhet hozzá azokhoz a külső készülékhez, melyeket az oldalsó vagy a hátsó oldali aljzatokhoz csatlakoztatott. A név rövid ideig megjelenik a képernyőn, amikor kiválasztja a megfelelő bemenetet. Kihagyhatja azt a bemeneti műsorforrást, melyhez nem csatlakoztatott készüléket.

- 1 A gombokkal válassza ki a kívánt bemeneti műsorforrást, majd nyomja meg a gombot.
- 2 A gombokkal válasszon az alábbi opciók közül, majd nyomja meg a gombot.

Gyári készüléknevek: az eltárolt nevek közül hozzárendelhet egyet a csatlakoztatott készülékhez.

„Szerkesztés”: saját nevet hozhat létre. Kövesse a „Nevék megadása” című rész 2–4. lépéseit (28. oldal).

„Ugrás”: amikor a gombbal műsorforrást választ, a készülék kihagyja azokat a bemeneteket, melyekhez nem csatlakoztatott külső készüléket.

Automatikus S-Video

Az S- S-Video aljzat bemeneti jelét választhatja ki, ha az S-/ S aljzatokat egyaránt csatlakoztatta.

Időzítő beállítások

Beállíthatja az időzítőt a tv-készülék be-/kikapcsolásához.











Kikapcsolás időzítő

Beállíthat egy időtartamot, melynek letelte után a televízió automatikusan készenléti üzemmódba kapcsol.

Ha bekapcsolta ezt a funkciót, a (időzítő) jelző narancssárgán világít a tv-készüléken (előlap).

Hasznos tanácsok

- Ha ki- és bekapcsolja a tv-készüléket, a „Elalvás időzítő” beállítás visszakapcsol a „Ki” opcióra.
- Egy perccel a készenléti üzemmódba kapcsolás előtt a „A TV készüléket Kikapcs. időzítő hamarosan kikapcsolja.” üzenet jelenik meg a képernyőn.

	<p>Bekapcs. időzítő Beállíthatja az időzítőt a készülék bekapcsolásához. „Nap”: beállíthatja a napot, amikor aktiválni szeretné a bekapcsolás időzítőt. „Idő”: beállíthatja a tv-készülék bekapcsolásának időpontját. „Időtartam”: beállíthatja azt az időtartamot, mely után a tv-készülék automatikusan készenléti üzemmódba kapcsol. „Hangerő beállítás”: beállíthatja a tv-készülék bekapcsolásakor érvényes hangerőt.</p> <p>Óra beállítása Lehetővé teszi az óra kézzel történő beállítását. Ha a tv-készülék digitális csatornák jelét fogadja, az óra nem állítható be kézzel, mert az órabeállítás a sugárzott jel időkódjának segítségével történik.</p>
<p>Takarékos üzemmód</p>	<p>Kiválaszthatja az energiatakarékos üzemmódot a tv-készülék energiafogyasztásának csökkentésére. Ha a „Kép ki” opciót választja, a kép kikapcsol, és a  (kikapcsolt kép) jelző zölden világít a készüléken (előlap). A hang változatlan marad.</p>
<p>Fényérzékelő</p>	<p>Automatikusan optimalizálhatja a képbeállítást a helyiség fényviszonyainak megfelelően.</p>
<p>AV2 kimenet</p>	<p>Beállíthatja a készülék hátoldalán található  /  2 aljzaton továbbítani kívánt jelet. A  /  2 aljzathoz csatlakoztatott videomagnóval vagy más felvevő készülékkel felvettelt készíthet a televízió egyéb aljzatihoz csatlakoztatott külső készülékről. „TV”: a sugárzott műsort továbbítja. „AV1”: az  /  1 aljzathoz csatlakoztatott készülék jelét továbbítja. „AV5”: az  /  5 aljzathoz csatlakoztatott készülék jelét továbbítja. „Automatikus”: mindig a képernyőn megjelenített műsort továbbítja (kivéve a  /  3 és a HDMI IN 4 aljzatok jeleit).</p>
<p>Csendes bekapcsolás</p>	<p>Ez a funkció alacsony szintre állítja a hangerőt a tv-készülék bekapcsolásakor, majd fokozatosan emeli a szintet a beállított értékig.</p>
<p>Hangszóró</p>	<p>„Be”: a tv hangszugárzók bekapcsolt állapotban vannak, ezeken keresztül hallható a műsor. „Ki”: a tv hangszugárzók kikapcsolt állapotban vannak, a műsorok hangját az audio kimenetekhez csatlakoztatott külső audio készüléken hallgathatja.</p>
<p>Színrendszer</p>	<p>Kiválaszthatja a színrendszert („Automatikus”, „PAL”, „SECAM”, „NTSC3.58”, „NTSC4.43” vagy „PAL60”) a bemeneti műsorforrás jelének megfelelően.</p>
<p>Információ</p>	<p>A tv-készülék rendszerinformációit jelenítheti meg.</p>
<p>Mindent visszaállít</p>	<p>Ez a funkció minden beállítást a gyári értékre állít vissza a Beállítás menüben, majd megjeleníti az automatikus beállítási képernyőt.</p>

PC beállítások menü

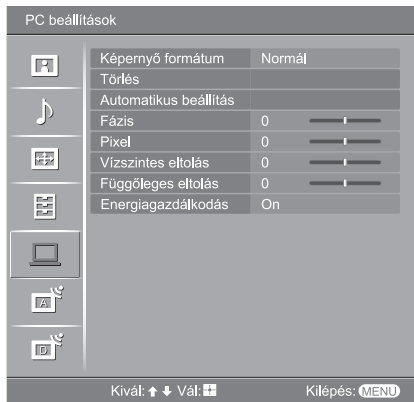

Az alábbi opciókat a PC beállítások menüben választhatja ki. A „Beállítások” menü opcióinak kiválasztásával kapcsolatban olvassa el a „Navigálás a menükben” című fejezetet (19. oldal).

Képernyő formátum

Kiválaszthat egy képernyő üzemmódot a számítógépes jel megjelenítéséhez. „Normál”: eredeti méretében jeleníti meg a képet. „Teljes 1”: felnagyítja a képet a képterület kitöltéséhez, megtartva a vízszintes-függőleges képarányt. „Teljes 2”: felnagyítja a képet a képterület kitöltéséhez.

Törlés

A „Képernyő formátum” és a „Energiagazdálkodás” kivételével visszaállíthatja a PC beállítások menü beállításait a gyári értékekre.

Automatikus beállítás

Ez a funkció automatikusan beállítja kép pozícióját és fázisát, amikor a tv-készülékre jel érkezik a csatlakoztatott számítógépről.

Hasznos tanács

Az automatikus beállítás nem működik megfelelően bizonyos bemeneti jelekkel. Ilyen esetben kézzel állítsa be a „Fázis”, „Pixel”, „Vízszintes eltolás” és „Függőleges eltolás” paramétereket.

Fázis

Beállíthatja a fázist a kép villogása esetén.

Pixel

Beállíthatja a képpontok kiosztását, ha a képen függőleges csíkok jelennek meg.

Vízszintes eltolás

Beállíthatja a kép vízszintes pozícióját minden egyes képernyőformátumhoz.

Függőleges eltolás

Beállíthatja a kép függőleges pozícióját minden egyes képernyőformátumhoz.

Energiagazdálkodás

Készenléti üzemmódba kapcsolja a tv-készüléket, ha 30 másodpercig nem érkezik jel.

Analóg beállítások menü (csak analóg üzemmódban)

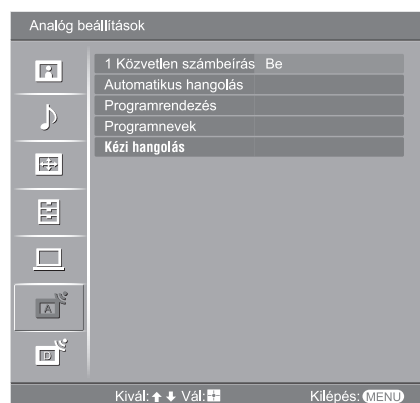

Az alábbi opciókat az Analóg beállítások menüben választhatja ki. A „Beállítások” menü opcióinak kiválasztásával kapcsolatban olvassa el a „Navigálás a menükben” című fejezetet (19. oldal).

Közvetlen számbeírás

Ha a „Be” opciót választja a „Közvetlen számbeírás” menüben, a kívánt analóg csatornát a távvezérlő számgombjaival (0–9) is kiválaszthatja.

Megjegyzés

Ha a „Be” opciót választja a „Közvetlen számbeírás” menüben, a 10-es vagy annál nagyobb (két számjegyű) csatornák kiválasztása nem lehetséges a számgombokkal.

Automatikus hangolás

Behangolhat minden rendelkezésre álló analóg csatornát.

Rendszerint nincs szükség erre a műveletre, mert a csatornák tárolása a tv-készülék első üzembe helyezésekor megtörtént (5., 6. oldal). Ez az opció lehetővé teszi az említett művelet megismétlését (pl. a tv-csatornák újrahangolását költözés után, vagy új csatornák keresését, melyeknek sugárzását az előző tárolás óta kezdték meg).

Programrendezés

Megváltoztathatja a tárolt csatornák sorrendjét.

- 1 A \uparrow/\downarrow gombokkal válassza ki az áthelyezni kívánt csatornát, majd nyomja meg a \oplus gombot.
- 2 A \uparrow/\downarrow gombokkal válassza ki a csatorna új pozícióját, majd nyomja meg a \oplus gombot.

Programnevek

Maximum 5 betűből vagy számból álló nevet rendelhet a csatornához. A csatorna kiválasztásakor a név rövid ideig megjelenik. (A csatornák nevét a készülék általában automatikusan beolvassa a Teletext rendszerből (ha rendelkezésre áll).)

- 1 A \uparrow/\downarrow gombokkal válassza ki az elnevezni kívánt csatornát, majd nyomja meg a \oplus gombot.
- 2 Válassza ki a kívánt betűt vagy számot a \uparrow/\downarrow gombokkal (a „_” szimbólum jelzi a szóközt), majd nyomja meg a \rightarrow gombot.

Ha hibát vétett

A \leftarrow/\rightarrow gombokkal válassza ki a téves karaktert. A \uparrow/\downarrow gombokkal válassza ki a megfelelő karaktert.

Minden karakter törlése

Válassza a „Törlés” opciót, majd nyomja meg a \oplus gombot.

- 3 Ismétlje a 2-es lépést a teljes név megadásához.
- 4 Válassza az „OK” opciót, majd nyomja meg a \oplus gombot.

Mielőtt kiválasztaná a „Címke”/„AFT”/„Audio szűrő”/„Ugrás”/„Dekóder” opciót, a PROG +/- gombokkal válassza ki a megfelelő csatornát. Kiválaszthat olyan csatornát is, melynél aktív a kihagyás funkció (30. oldal).

Program/Rendszer/Csatorna

Csatornák kézi tárolása.

- 1 Használja a \uparrow/\downarrow gombokat a „Program” kiválasztásához, majd nyomja meg a \oplus gombot.
- 2 Használja a \uparrow/\downarrow gombokat a kézzel beállítandó programhely kiválasztásához (ha videomagnót hangol be, válassza a 00 programhelyet), majd nyomja meg a RETURN gombot.
- 3 Használja a \uparrow/\downarrow gombokat a „Rendszer” kiválasztásához, majd nyomja meg a \oplus gombot.
- 4 Használja a \uparrow/\downarrow gombokat a tv-rendszer kiválasztásához, majd nyomja meg a \leftarrow gombot.
B/G: nyugat-európai országok/régiók
D/K: kelet-európai országok/régiók
L: Franciaország
I: Egyesült Királyság
- 5 Használja a \uparrow/\downarrow gombokat a „Csatorna” kiválasztásához, majd nyomja meg a \oplus gombot.
- 6 Használja a \uparrow/\downarrow gombokat az „S” (kábelcsatornák) vagy a „C” (földi sugárzású csatornák) kiválasztásához, majd nyomja meg a \Rightarrow gombot.
- 7 A következőknek megfelelően hangolja be a csatornákat:

Ha nem ismeri a csatornaszámot (frekvenciát)

Használja a \uparrow/\downarrow gombokat a következő fogható csatorna megkereséséhez. Ha a készülék behangol egy csatornát, a keresés megáll. A keresés folytatásához nyomja meg a \uparrow/\downarrow gombot.

Ha ismeri a csatornaszámot (frekvencia)

A sugárzott csatorna, vagy a videomagnó csatornaszámának megadásához használja a számgombokat.

- 8 Nyomja meg a \oplus gombot a „Megerősít” kiválasztásához, majd nyomja meg a \oplus gombot.
- 9 Nyomja meg a \downarrow gombot az „OK” kiválasztásához, majd nyomja meg a \oplus gombot.

Ismételje a fenti eljárást más további csatornák beállításához.

Címke

Tetszés szerinti nevet rendelhet (maximum 5 betű vagy szám) a kiválasztott csatornához. A csatorna kiválasztásakor a név rövid ideig megjelenik. A karakterek beírásához kövesse a „Programnevek” rész 2–4. lépéseit (28. oldal).

AFT

Ha úgy érzi, hogy finomhangolással tovább javítható a kép, kézi vezérléssel beállíthatja a megfelelő vételi minőséget.

A finomhangolás a -15 és +15 közötti tartományban végezhető. Ha a „Be” opciót választja, a finomhangolás automatikusan történik.

Audio szűrő

Ha a mono adások hangja torzított, a különálló csatornáknál javíthatja a hangminőséget. A nem szabványos jelek hangtorzítást vagy szaggatott hangot okozhatnak mono műsorok megtekintésekor.

Ha nem tapasztal hangtorzítást, hagyja ezt az opciót a gyári „Ki” beállításon.

Megjegyzések





- Nem hallgathat sztereó vagy kettős hangot, ha az „Alacsony” vagy „Magas” opciót választotta.

Az „Audio szűrő” menüpont nem használható, ha az „L” opciót választotta a „Rendszer” menüpontban.

Ugrás

A készülék kihagyja a nem kívánt analóg csatornákat, amikor a PROG +/- gombokkal csatornát vált. (A számgombokkal továbbra is kiválaszthatja a kihagyott csatornákat.)

Dekóder

Megjelenítheti és felveheti a kódolt csatorna műsorát, ha közvetlenül a  /  1, scart aljzathoz, vagy egy videomagnón keresztül a  /  2 aljzathoz dekódert csatlakoztat.

Megjegyzés

A „Nyelv/Ország” menüpontban (6. oldal) kiválasztott országtól/régiótől függően elképzelhető, hogy ez az opció nem áll rendelkezésre.

Megerősít

Elmentheti a „Kézi hangolás” funkcióban végzett módosításokat.

Digitális beállítások menü DV3

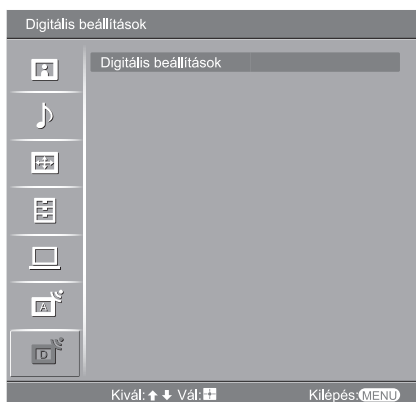

Beállíthatja/megváltoztathatja a digitális beállításokat a Digitális beállítások menüben. Válassza ki a „Digitális beállítások” menüt, majd nyomja meg a ⊕ gombot a következő menük megjelenítéséhez. A „Beállítások” menü opcióinak kiválasztásával kapcsolatban olvassa el a „Navigálás a menükben” című fejezetet (19. oldal).

Digital Tuning

Megjelenítheti a „Digital Tuning” menüt.

Digital Auto Tuning

Behangolhat minden rendelkezésre álló digitális csatornát.

Rendszerint nincs szükség erre a műveletre, mert a csatornák tárolása a tv-készülék első üzembe helyezésekor megtörtént (6. oldal). Ez az opció lehetővé teszi az említett művelet megismétlését (pl. a tv-csatornák újrahangolását költözés után, vagy új csatornák keresését, melyeknek sugárzását az előző tárolás óta kezdték meg).

Programme List Edit

Törölheti a feleslegessé vált digitális csatornákat, és megváltoztatja a csatornák sorrendjét.

- 1 Használja a / gombokat a törölni vagy áthelyezni kívánt csatorna kiválasztásához.

Ha ismeri a csatorna számát (frekvenciát)

A számgombokkal adja meg a háromjegyű számot.

- 2 Digitális csatornák törlése, vagy a sorrend megváltoztatása.

Digitális csatorna törlése

Nyomja meg a ⊕ gombot. Egy üzenet kéri a törlés megerősítését. A gombbal válassza az „Igen” opciót, majd nyomja meg a ⊕ gombot.

A digitális csatornák sorrendjének megváltoztatása

Nyomja meg a gombot, majd a / gombokkal válassza ki a csatorna új pozícióját. Nyomja meg a gombot. Ha szükséges, ismételje meg az 1-es és 2-es lépéseket további csatornák áthelyezéséhez.

- 3 Nyomja meg a RETURN gombot.

Digital Manual Tuning

Kézzel is behangolhatja a digitális csatornákat.

- 1 Nyomja meg behangolni kívánt csatornának megfelelő számgombot, majd a / gombokkal hangolja be a csatornát.
- 2 Miután a készülék megtalálta a rendelkezésre álló csatornákat, a / gombokkal válassza ki a tárolni kívánt csatornát, és nyomja meg a ⊕ gombot.
- 3 A / gombokkal válassza ki azt a programhelyet, ahol az új csatornát tárolni szeretné, majd nyomja meg a ⊕ gombot.

Ismételje a fenti eljárást további csatornák kézi hangolásához.

Digital Set-up

Megjelenítheti a „Digital Set-up” menüt.

Subtitle Setting*

Bekapcsolhatja a digitális feliratokat a képernyőn.

Ha kiválasztja a „For Hard Of Hearing” opciót, további vizuális segédjelek jelenhetnek meg a feliratok mellett (ha a tv-csatorna sugároz ilyen információt).

Subtitle Language*

Kiválaszthatja a megjelenítendő feliratok nyelvét.

Audio Language*

Kiválaszthatja a csatorna nyelvét. Lehetnek olyan digitális csatornák, melyek több nyelven sugároznak.

Audio Type*

Növeli a hangerőt, ha a „For Hard Of Hearing” opciót kiválasztotta.

Parental Lock*

Korhatárt állíthat be a műsorokra. A beállított korhatárt meghaladó műsor csak akkor nézhető, ha beírja a megfelelő PIN kódot.

1 A számgombokkal adja meg a jelenlegi PIN kódot.

Ha korábban nem állított be PIN kódot, egy PIN kód kérés képernyő jelenik meg. Kövesse az alábbi „PIN Code” rész utasításait.

2 Használja a / gombokat a korhatár vagy a „None” opció (nincs korhatár) kiválasztásához, majd nyomja meg a gombot.

3 Nyomja meg a RETURN gombot.

PIN Code*

Beállíthatja a PIN kódot, vagy lehetővé teszi a PIN kód módosítását.

1 Adjon meg egy PIN kódot a következők szerint:

Ha korábban már megadott egy PIN kódot

A számgombokkal adja meg a létező PIN kódját.

Ha még nem állított be PIN kódot

A számgombokkal adja meg a gyárilag beállított 9999 PIN kódot.

2 A számgombokkal adja meg az új PIN kódot.

Egy üzenet jelenik meg, mely informálja az új PIN kód elfogadásáról.

3 Nyomja meg a RETURN gombot.

Hasznos tanács

A 9999 PIN kód mindig használható.

Technical Set-up

Megjelenítheti a Technical Set-up menüt.

„Auto Service Update”: Lehetővé teszi, hogy a tv-készülék felismerje és tárolja az új digitális csatornákat, amikor azok rendelkezésre állnak.

„Software Download”: Lehetővé teszi, hogy a tv-készülék automatikusan fogadjon szoftverfrissítéseket a meglévő antennán keresztül (ha kiadnak frissítést). A Sony a „Be” opció használatát javasolja. Ha nem szeretné a készülék szoftverét frissíteni, válassza a „Ki” opciót.

„System Information”: Megjeleníti az aktuális szoftver verziót és jelszintet.

„Time Zone”: Lehetővé teszi az adott időzóna kézi kiválasztását, ha ez nem egyezik meg az ország alapértelmezett időzónájával.

CA Module Set-up

Lehetőséget biztosít a Pay Per View szolgáltatás eléréséhez, miután igényelt egy Conditional Access Module (CAM) egységet és nézőkártyát. Lásd a 33. oldalon a  (PCMCIA) aljzat elhelyezkedését.

* Ne felejtse el, hogy ez a funkció nem minden országban áll rendelkezésre.

Külső készülékek csatlakoztatása

Több külső készüléket csatlakoztathat televíziójához. A csatlakozóvezetékek nem tartozékaik a tv-készüléknek.

Csatlakozás a tv-készülékhez (oldalpanel)

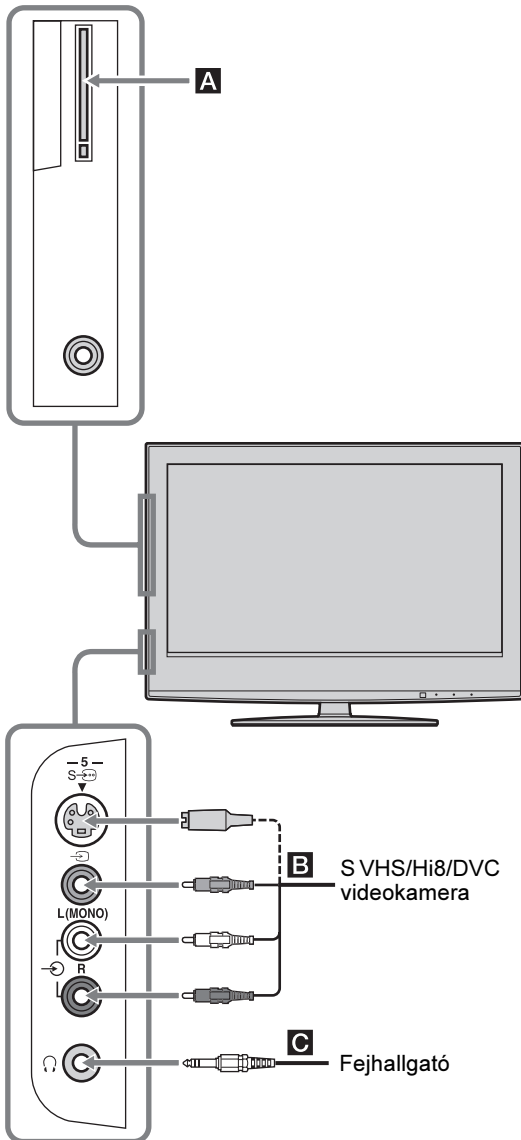

Csatlakoztató eszköz

Ezt kell tennie

Conditional Access Module (CAM) **A**

A Pay Per View szolgáltatások használatához.

A részletek tekintetében olvassa el a CAM kezelési útmutatóját. A CAM használatához távolítsa el a gumifedelelet a CAM aljzatról. A CAM egység csatlakoztatása előtt kapcsolja ki a televíziót. Ha nem használja a CAM egységet, helyezze vissza a fedelet a CAM aljzatra.

Megjegyzés

A CAM nem minden országban használható. Konzultáljon hivatalos kereskedőjével.

S VHS/Hi8/DVC videokamera **B**

Csatlakoztassa az S-5 S-videó aljzathoz vagy a 5, videoaljzathoz, illetve a 5 audio aljzatokhoz. A kép zaj elkerülése érdekében ne csatlakoztassa a videokamerát egyszerre az 5 videó és az S-5 S-videó aljzathoz. Ha mono készüléket csatlakoztat, az 5 aljzat „L” részét használja.

Fejhallgató **C**

Csatlakoztassa a fejhallgató aljzathoz, így a tv-készülék hangját a fejhallgatón keresztül hallgathatja.

Csatlakozás a tv-készülékhez (háttoldal)



Csatlakoztató eszköz

Ezt kell tennie

Számítógép **D**

Csatlakoztassa a PC aljzathoz. Ferritgyűrűvel ellátott PC csatlakozóvezeték használatát ajánlott.

Digitális műholdvevő vagy DVD-lejátszó **E**

Ha a készülék rendelkezik HDMI aljzattal, csatlakoztassa azt a HDMI IN 4 aljzathoz. Ez az aljzat a digitális videó és audio jeleket is fogadja. Ha a készülék DVI aljzattal rendelkezik, csatlakoztassa a DVI aljzatot a HDMI IN 4 aljzathoz egy DVI-HDMI átalakító segítségével (nem tartozék), és csatlakoztassa a készülék audio kimeneti aljzatait a HDMI IN 4 aljzatokhoz.

Megjegyzés

A HDMI aljzatok csak a következő videojeleket támogatják: 480i, 480p, 576i, 576p, 720p és 1080i. Számítógép csatlakoztatásához használja a PC bemeneti aljzatot.

DVD-lejátszó komponens kimenettel **F**

Csatlakoztassa a komponens audio aljzatokhoz.

Videojáték, DVD-lejátszó vagy dekóder **G**

Csatlakoztassa a 1 scart aljzathoz. A dekóder csatlakoztatásakor a tv-tunerből származó kódolt jel a dekóderre kerül, majd a dekódolt jel jut vissza a tv-készülékre.

DVD-felvevő vagy videomagnó, mely támogatja a SmartLink rendszert **H**

Csatlakoztassa a 2 scart aljzathoz. A SmartLink egy közvetlen adatkapcsolat a tv-készülék és a videomagnó/DVD-felvevő között.

Audio berendezés **I**

Csatlakoztassa a audio kimeneti aljzatokhoz, így a televízió hangját az audio berendezésen keresztül hallgathatja.

A Tools menü elemei a PC bemenet használata közben

Számítógépes jelmemenet esetén nyomja meg a TOOLS gombot a következő opciók megjelenítéséhez.

Opció	Ismertetése
Takarékos üzemmód	Lásd a 26. oldalt.
Kép üzemmód	Lásd a 20. oldalt.
Hang üzemmód	Lásd a 22. oldalt.
Automatikus beállítás	Lásd a 27. oldalt.
Vízszintes eltolás	Lásd a 27. oldalt.
Függőleges eltolás	Lásd a 27. oldalt.
Automatikus órábeállítás (csak analóg üzemmódban)	Lehetővé teszi a váltást digitális üzemmódra, és az idő beállítását.
🔊 hangerő	Lásd a 23. oldalt.

Minőségtanúsítás

A forgalomba hozó tanúsítja, hogy a KDL-26S2000, KDL-26S2010, KDL-26S2020, KDL-26S2030, KDL-32S2000, KDL-32S2010, KDL-32S2020, KDL-32S2030, KDL-40S2000, KDL-40S2010, KDL-40S2030, KDL-46S2000, KDL-46S2010, KDL-46S2030 típusú készülékek a 2/1984. (III. 10.) BkM-IpM számú együttes rendeletben előírtak szerint megfelelnek a következő műszaki jellemzőknek.

Megjelenítő egység

Üzemi feszültség:

220–240 V, 50 Hz-es váltakozó feszültség

Képernyő méret:

KDL-46S2000/KDL-46S2010/KDL-46S2030:

46 hüvelyk (kb. 116,9 cm átlósan mérve)

KDL-40S2000/KDL-40S2010/KDL-40S2030:

40 hüvelyk (kb. 101,6 cm átlósan mérve)

KDL-32S2000/KDL-32S2010/KDL-32S2020/

KDL-32S2030:

32 hüvelyk (kb. 80,1 cm átlósan mérve)

KDL-26S2000/KDL-26S2010/KDL-26S2020/

KDL-26S2030:

26 hüvelyk (kb. 66,1 cm átlósan mérve)

Képernyő felbontás:

1366 képpont (vízszintes) × 768 sor (függőleges)

Teljesítményfelvétel:

KDL-46S2000/KDL-46S2010/KDL-46S2030: 249 W

KDL-40S2000/KDL-40S2010/KDL-40S2030: 180 W

KDL-32S2000/KDL-32S2010/KDL-32S2020/

KDL-32S2030: 125 W

KDL-26S2000/KDL-26S2010/KDL-26S2020/

KDL-26S2030: 100 W

Készenléti teljesítményfelvétel:

0,3 W

Méreték (szé × ma × mé)

KDL-46S2000/KDL-46S2010/KDL-46S2030:

kb. 1120 × 805 × 334 mm (állvánnyal)

kb. 1120 × 755 × 116 mm (állvány nélkül)

KDL-40S2000/KDL-40S2010/KDL-40S2030:

kb. 988 × 716 × 334 mm (állvánnyal)

kb. 988 × 664 × 103 mm (állvány nélkül)

KDL-32S2000/KDL-32S2010/KDL-32S2020/

KDL-32S2030:

kb. 792 × 593 × 219 mm (állvánnyal)

kb. 792 × 546 × 99 mm (állvány nélkül)

KDL-26S2000/KDL-26S2010/KDL-26S2020/

KDL-26S2030:

kb. 658 × 516 × 219 mm (állvánnyal)

kb. 658 × 470 × 94 mm (állvány nélkül)

Tömeg:

KDL-46S2000/KDL-46S2010/KDL-46S2030:

kb. 34 kg (állvánnyal)

kb. 28 kg (állvány nélkül)

KDL-40S2000/KDL-40S2010/KDL-40S2030:

kb. 27 kg (állvánnyal)

kb. 21 kg (állvány nélkül)

KDL-32S2000/KDL-32S2010/KDL-32S2020/

KDL-32S2030:

kb. 17 kg (állvánnyal)

kb. 15 kg (állvány nélkül)

KDL-26S2000/KDL-26S2010/KDL-26S2020/

KDL-26S2030:

kb. 13 kg (állvánnyal)

kb. 11 kg (állvány nélkül)

A képernyő típusa

LCD (folyadékkristályos) kijelző

Tv rendszer

Analog: a kiválasztott országtól/régiótól függően:
B/G/H, D/K, L, I

Digital: DVB-T

Szín/vidéo rendszer

Analogue: PAL, SECAM

NTSC 3.58, 4.43 (csak videó bemeneten)

Digital: MPEG-2 MP@ML

Antenna

75 Ω-os külső aljzat VHF/UHF vételhez

Csatorna lefedettség

Analog: VHF: E2–E12

UHF: E21–E69

CATV: S1–S20

HYPER: S21–S41



D/K: R1–R12, R21–R69

L: F2–F10, B–Q, F21–F69



I: UHF B21–B69

Digitális: VHF/UHF

Aljzatok

 /  1

21-érintkezős Scart csatlakozó (CENELEC szabvány) audio/vidéo bemenettel, RGB bemenettel és Tv audio/vidéo kimenettel.

 /  2 (SmartLink)

21-érintkezős Scart csatlakozó (CENELEC szabvány) audio/vidéo bemenettel, RGB bemenettel, választható audio/vidéo kimenettel és SmartLink felülettel.

 3

Támogatott formátumok: 1080i, 720p, 576p, 576i, 480p, 480i

Y: 1 V_{p-p}, 75 Ω, 0,3 V negatív szinkron

PB/CB: 0,7 V_{p-p}, 75 Ω

PR/CR: 0,7 V_{p-p}, 75 Ω

 3

Audio bemenet (RCA aljzat)

500 mV_{rms}

Impedancia: 47 kΩ

HDMI IN 4

Video: 1080i, 720p, 576p, 576i, 480p, 480i

Audio: kétsatornás lineáris PCM





32, 44,1 és 48 kHz, 16, 20 és 24 bit,

vagy analóg audio bemenet (RCA aljzat)

 5 S-vidéo bemenet (4-tűs mini DIN)

 5 Vidéo bemenet (RCA aljzat)

 5 Audio bemenet (RCA aljzatok)

-  Audio kimenet (bal/jobb) (RCA aljzatok)
-  PC bemenet (15-érintkezős D-sub) (37. oldal)
 - G: 0,7 V_{p-p}, 75 Ω, nem zöldszinkron
 - B: 0,7 V_{p-p}, 75 Ω, nem zöldszinkron
 - R: 0,7 V_{p-p}, 75 Ω, nem zöldszinkron
 - HD: 1–5 V_{p-p}
 - VD: 1–5 V_{p-p}
-  PC audio bemenet (mini jack)
-  Fejhallgató aljzat
-  CAM (Conditional Access Module) csatlakozóaljzat

Hangkimenet

10 W + 10 W

Mellékelt tartozékok

Lásd a „1: Tartozékok ellenőrzése” című fejezetet a 4. oldalon.

Külön megvásárolható tartozékok

- Fali konzol
 - SU-WL51 (a KDL-46S2000/KDL-46S2010/
KDL-46S2030/KDL-40S2000/KDL-40S2010/
KDL-40S2030 készülékek számára)
 - SU-WL31 (a KDL-32S2000/KDL-32S2010/
KDL-32S2020/KDL-32S2030/KDL-26S2000/
KDL-26S2010/KDL-26S2020/KDL-26S2030 készülékek
számára)

A kivitel és a műszaki adatok előzetes bejelentés nélkül megváltozhatnak.

PC bemeneti jel referencia táblázat

Jelek	Vízszintes (képpont)	Függőleges (sor)	Vízszintes frekvencia (kHz)	Függőleges frekvencia (Hz)	Szabvány
VGA	640	480	31,5	60	VGA
	640	480	37,5	75	VESA
	720	400	31,5	70	VGA-T
SVGA	800	600	37,9	60	VESA Guidelines
	800	600	46,9	75	VESA
XGA	1024	768	48,4	60	VESA Guidelines
	1024	768	56,5	70	VESA
	1024	768	60	75	VESA
WXGA	1280	768	47,4	60	VESA
	1280	768	47,8	60	VESA
	1360	768	47,7	60	VESA



- A tv-készülék PC bemenete nem támogatja a zöldszinkron vagy kompozit szinkron jeleket.
- A tv-készülék PC bemenete nem támogatja a sorváltásos jeleket.
- A tv-készülék PC bemenete támogatja a vastagított betűkkel kiemelt jeleket 60 Hz függőleges frekvenciával.
- A legjobb képminőség érdekében csak 60 Hz-es függőleges frekvencia használata ajánlott. Plug-and-play üzemmódban automatikusan 60 Hz-es függőleges frekvencia lesz kiválasztva.

Hibaelhárítás

Ellenőrizze, hogy pirosan villog-e a  (készletléti üzemmód) jelző.

Ha villog









Bekapcsolt az öndiagnózis funkció.

- 1 Mérje meg, milyen hosszán villog, valamint milyen hosszán nem villog a  (készletléti üzemmód) jelző.
Például, a jelző két másodpercig villog, egy másodpercig nem villog, majd két másodpercig ismét villog.
- 2 Nyomja meg a  gombot a tv-készüléken (felül) a kikapcsoláshoz, húzza ki a hálózati csatlakozóvezetékét a fali konnektorból, és értesítse kereskedőjét vagy a Sony szervizt a jelző villogásáról (időtartam és időköz).

Ha nem villog

- 1 Ellenőrizze a lehetőségeket az alábbi táblázatban.
- 2 Ha a probléma továbbra is fennáll, javíttassa meg készülékét egy képzett szakemberrel.

Képpel kapcsolatos problémák

Probléma	Lehetséges megoldások
Nincs kép (a képernyő sötét) és nincs hang	<ul style="list-style-type: none">• Ellenőrizze az antenna csatlakozást.• Csatlakoztassa a tv-készüléket a hálózati feszültséghez, majd nyomja meg a  gombot a készüléken (felül).• Ha a  (készletléti üzemmód) jelző pirosan világít, nyomja meg a  gombot.
Nincs kép vagy nincs menü információ arról az eszközről, melyet a scart aljzathoz csatlakoztatott	<ul style="list-style-type: none">• Ellenőrizze, hogy a csatlakoztatott eszköz be van-e kapcsolva, majd nyomja meg távvezérlőn a / gombot többször, amíg a megfelelő bemenet jelen meg nem jelenik a képernyőn (52. oldal).• Ellenőrizze a csatlakozást a külső készülék és a tv-készülék között.
Kettős kép vagy szellemkép	<ul style="list-style-type: none">• Ellenőrizze az antenna/kábel csatlakoztatásokat.• Ellenőrizze az antenna helyzetét és irányát.
Csak zajos kép jelenik meg a képernyőn	<ul style="list-style-type: none">• Ellenőrizze, hogy az antenna nem törött vagy deformálódott-e.• Ellenőrizze, hogy az antenna nem érte-e el élettartamának végét (3–5 év általában, tenger közelében 1–2 év).
Torz kép (pontozott sorok vagy sávok)	<ul style="list-style-type: none">• Tartsa távol a készüléket olyan elektromos zajok forrásától, mint például autók, motorkerékpárok vagy hajszárítók.• Ha külső készüléket csatlakoztat, hagyjon elegendő szabad helyet a külső készülék és a televízió között.• Ellenőrizze, hogy az antennát a mellékelt koaxiális vezetékkel csatlakoztatta-e.• Tartsa távol az antennavezetékét más csatlakozóvezetésektől.
Képzaj látható tv csatorna megjelenítésekor	<ul style="list-style-type: none">• Válassza az „Analog beállítások” menü „Kézi hangolás” opcióját, és az „AFT” (automatikus finomhangolás) funkcióval finomítsa a képet (29. oldal).
Néhány apró fekete és/vagy világos pont található a képernyőn	<ul style="list-style-type: none">• A megjelenítő egység képernyője apró pontokból áll. Ezek a kis fekete és/vagy világos pontok (pixelek) nem utalnak hibára.
Nincsenek színek a színes műsorban	<ul style="list-style-type: none">• A menü segítségével válassza ki a „Kép” menü „Törlés” opcióját a gyári értékek visszaállításához (20. oldal).
Nincsenek vagy szokatlanok a színek, ha a  3 bemenet Y, Pb/Cb, Pr/Cr aljzataira érkező jeleit nézi	<ul style="list-style-type: none">• Ellenőrizze a  3 bemenet Y, Pb/Cb, Pr/Cr aljzatainak csatlakozását.• Ellenőrizze, hogy a  3 bemenet Y, Pb/Cb, Pr/Cr aljzatai szorosan és megfelelően legyenek csatlakoztatva.

Hang

Probléma	Lehetséges megoldások
A kép tökéletes, de nincs hang	<ul style="list-style-type: none">• Nyomja meg a \triangleleft +/- vagy $\text{m}\times$ (némítás) gombot.• Ellenőrizze, hogy a „Hangszóró” menüpont „Be” beállítása van-e kiválasztva a „Set-up” menüben (26. oldal).
A hang zajos	<ul style="list-style-type: none">• Lásd a „Képzajjal” kapcsolatos lehetséges megoldások részt a 38. oldalon.

Csatornák

Probléma	Lehetséges megoldások
A kívánt csatornát nem lehet kiválasztani	<ul style="list-style-type: none">• Váltson a digitális és analóg üzemmód között, majd válassza ki a kívánt digitális/analóg csatornát.
Egyes csatornákon nem látható műsor	<ul style="list-style-type: none">• Kódolt/előfizetési csatorna. Fizessen elő a Pay Per View szolgáltatásra.• A csatorna csak adatátvitelre szolgál (nincs kép vagy hang).• Lépjön kapcsolatba a műsorszóróval az adás részleteivel kapcsolatban.
Nem fogható digitális csatorna	<ul style="list-style-type: none">• Kérdezze meg egy helyi szakembertől, hogy elérhető-e digitális adások a területen.• Szerezzen be nagyobb érzékenységű antennát.

Általános

Probléma	Lehetséges megoldások
A tv-készülék automatikusan kikapcsol (A készülék készenléti üzemmódra vált)	<ul style="list-style-type: none">• Ellenőrizze, hogy a kikapcsolás időzítő nincs-e beállítva, valamint ellenőrizze a bekapcsolás időzítő beállított időpontját (25. oldal).• Ha a készülék nem érzékel jelet, és nem végez vele műveletet legalább 10 percig, a televízió automatikusan készenléti üzemmódba kapcsol.
A tv-készülék automatikusan bekapcsol	<ul style="list-style-type: none">• Ellenőrizze, hogy a bekapcsolás időzítőt nem programozta-e be (26. oldal).
Egyes bemeneti műsorforrások nem választhatók ki	<ul style="list-style-type: none">• Válassza a „Beállítás” menü „AV beállítás” opcióját, és kapcsolja ki a bemeneti műsorforrás kihagyását (25. oldal).
A távvezérlő nem üzemel	<ul style="list-style-type: none">• Cserélje ki az elemeket.

Tárgymutató

Számok

- 14:9 14
- 4:3 14
- 4:3 alaphelyzet 24

A

- AFT 29
- Analóg beállítások menü 28
- Antenna, csatlakoztatás 4
- Audio Language 32
- Audio szűrő 30
- Audio Type 32
- Auto formátum 24
- Auto hangerőszab 22
- Autom beállítás 25
- Automatikus beállítás 27
- Automatikus hangolás
 - analóg és digitális csatornák 6
 - csak analóg csatornák 28
 - csak digitális csatornák 31
- Automatikus órabeállítás 14, 18, 35
- Automatikus S-Videó 25
- AV beállítás 25
- AV2 kimenet 26

B

- Balansz 22
- BBE 22
- Beállítás menü 25
- Bekapcs. időzítő 26
- Bemenetek
 - kép 20
 - képernyő 24
 - hang 22
- Bemeneti jel index táblázat 18

C

- CA Module Set-up 32
- Címke 29
- Csatlakoztatás
 - antenna/videomagnó 4
 - külső készülék 33
- Csatorna index táblázat 13
- Csatornák
 - automatikus hangolás 6
 - kiválasztás 13
 - Ugrás 30
- Csendes bekapcsolás 26

D

- Digital Auto Tuning 31
- Digital Manual Tuning 31
- Digital Tuning 31
- Digitális beállítások 32
- Digitális beállítások menü 31

E

- Elalvás időzítő 25
- Elemek, behelyezés a távvezérlőbe 4
- Élő szín 21
- Energiagazdálkodás 27
- EPG (digitális elektronikus műsorúság) 15

F

- Fastext 14
- Fázis 27
- Fejhall. hangerő 23
- Fejhallg. kapcs. 23
- Fejhallgató csatlakoztatása 33
- Fekete korrekció 21
- Felirat beállítás 32
- Fényerő 20
- Fényérzékelő 26
- Függőleges eltolás 24, 27
- Függőleges méret 24

G

- Gamma 21
- Gyári értékek visszaállítása
 - PC beállítások 27
 - kép 20
 - hang 22

H

- Haladó beállítások 21
- Hang menü 22
- Hang mód 22
- Hangszóró 26
- Háttérvilágítás 20

I

- Időzítő (⏸) jelző 12
- Időzítő beállítások 25
- Információ 26

K

- Kategória lista 15
- Kedvencek lista 17
- Kép kikapcsolás (⊗) jelző 12
- Kép menü 20
- Kép üzemmód 20
- Képélesség 20
- Képeltolás 24
- Képernyő formátum 24, 27
- Képernyő menü 24
- Képernyő üzemmód 14
- Készletléti (⏻) jelző 12
- Készülék címkék 25
- Kettős hang 23
- Kézi hangolás 29
- Kontraszt 20
- Kontraszt kiemelő 21
- Közvetlen számbeírás 28

M

- Magas hangszín 22
- Manual timer REC 16
- Megerősítés 30
- Mély hangszín 22
- MENÜ 19
- Minden visszaállítás 26
- Minőségtanúsítás 36
- MPEG Zajcsökkentés 21

N

- Nyelv/ország 5, 25

O

- Órabeállítás 26

P

- Parental Lock 32
- PC beállítások menü 27
- PIN Code 32
- Pixel 27
- Programlista szerkesztés 31
- Programnevek 28
- Programrendezés 28

R

- Reminder 16

S

- Smart 14
- Subtitle Language 32
- Színárnyalat 20
- Színhőmérséklet 20
- Színrendszer 26
- Szinteltettség 20

T

- Takarékos üzemmód 26
- Távvezérlő
 - Elemek behelyezése 4
 - áttekintés 11
 - érzékelő 12
- Technical Set-up 32
- Teletext 14
- Térhang 22
- Timer list 16
- Timer REC 15
- Tiszta fehér 21
- Tools 14, 18, 35

U

- Ugrás 25, 30
- Üzemi (I) jelző 12
- Üzemi (C) kapcsoló 12

V

- Videomagnó
 - csatlakoztatás 4
 - felvétel 15
- Vízszintes eltolás 24, 27

W

- Wide 14

Z

- Zajcsökkentés 21
- Zoom 14

KDL-26S2000
KDL-26S2010
KDL-26S2020
KDL-26S2030
KDL-32S2000
KDL-32S2010
KDL-32S2020
KDL-32S2030
KDL-32V2000

Fali tartókonzol felszerelési útmutató

A vásárlók számára:

A készülék védelme és biztonsági okok miatt kérjük, hogy a felszerelést és az üzembe helyezést bízza a Sony kereskedőre vagy egy szakemberre. Ne próbálja sajátmaga felszerelni a tartókonzolt.

A KDL-26S2000/KDL-26S2010/KDL-26S2020/KDL-26S2030/KDL-32S2000/KDL-32S2010/KDL-32S2020/KDL-32S2030/KDL-32V2000 készülék az SU-WL31 (külön megvásárolható) tartókonzollal szerelhető fel a falra. Ezt a dokumentációt és a kezelési útmutatót (az SU-WL31 fali tartókonzolhoz mellékelt útmutatót) adja át a szerződött szakembernek. A szakszerű és biztonságos telepítés érdekében kérjük, gondosan tanulmányozza át ezt a dokumentumot.

A Sony kereskedők és partnereik számára:

A telepítési, karbantartási vagy ellenőrzési művelet során fordítson fokozott figyelmet a biztonságra.



A televízió felszerelése a falra

A tv-készülék falra szerelhető egy (külön megvásárolható) fali tartókonzol segítségével.

Ellenőrizze tv-készüléke típusát, és az adott típusnak megfelelő tartókonzolt használja. Az SU-WL31 fali tartókonzol kezelési útmutatóján kívül olvassa el a következő lépéseket is, hogy megfelelően el tudja végezni a felszerelést.

Megfelelő szakértelem szükséges a készülék felszereléséhez, különösen annak megállapításához, hogy a fal elbírja-e a készülék tömegét. A tartókonzol falra szerelését bízza Sony kereskedőre vagy szerződött szakemberre, és fordítson fokozott figyelmet a biztonságra felszerelés közben. A Sony nem vonható felelősségre a termék nem megfelelő kezeléséből, helytelen felszereléséből adódó kár vagy sérülés miatt.

1. lépés: A felszereléshez szükséges tartozékok ellenőrzése

Nyissa ki a fali tartókonzol csomagot, ellenőrizze tartalmát, hogy minden szükséges tartozék megtalálható legyen benne, az útmutatóval együtt.

2. lépés: A tartókar-talapzat pozíciójának beállítása

Olvassa el az SU-WL31 kezelési útmutatóját.

3. lépés: A felszerelés helyének meghatározása

Döntse el, hova szeretné felszerelni tv-készülékét. Lapozzon a 45. oldalra, ahol megtalálja a televízió szerelési méreteit, és meghatározhatja velük elhelyezését.

Olvassa el az SU-WL31 kezelési útmutatóját.

4. lépés: Az alaplemez felszerelése a falra

Olvassa el az SU-WL31 kezelési útmutatóját.

5. lépés: Felkészülés a tv-készülék felszerelésére

Az asztali állvány leválasztása előtt szüntesse meg a vezetékek csatlakozását a tv-készülékkel.

- 1 Fordítsa el a vezetéktartót 90 fokkal, és húzza ki.

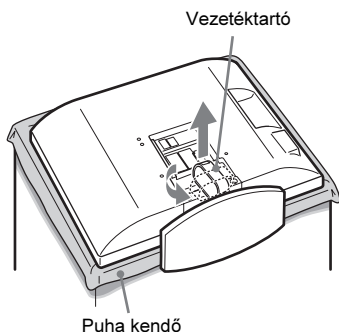

- 2 Távolítsa el a csavarokat, és válassza le az asztali állványt a tv-készülékről.

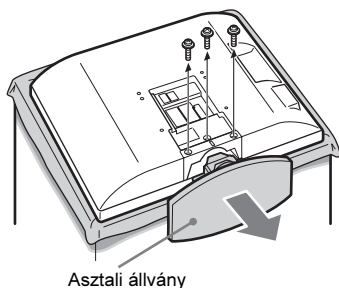

Megjegyzések

- Fektesse képernyővel lefelé a készüléket egy stabil, sík felületre úgy, hogy az asztali állvány a felület szélénél lógjon lefelé. Ha a képernyő előlapja és az asztali állvány talpa egy szinten van, akkor egy instabil helyzet jön létre, és kárt okozhat a tv-készülékben.
- Fektesse a tv-készüléket egy puha kendőre, hogy megelőzze az LCD-képernyő sérülését.

- 3 Illessze a tartóprofilokon található furatokat a tv-készülék hátoldalán található furatokhoz. Rögzítse azokat a készülékhez 4 darab csavarral (az SU-WL31 tartozéka).

A mellékelt csavarok (+PSW5 × L16)

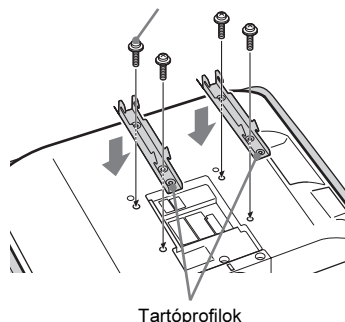

Megjegyzés

Elektromos csavarhúzó használatakor a csavarok megcsorítási nyomatéka körülbelül 2 Nm legyen.

6. lépés: A tv-készülék alaplemezre szerelése

Olvassa el az SU-WL31 kezelési útmutatóját.

- 1 Csatlakoztassa a hálózati csatlakozóvezetéket és az egyéb vezetékeket a tv-készülék hátoldalán található megfelelő aljzatokhoz. A csatlakoztatás részleteivel kapcsolatban olvassa el a televízió kezelési útmutatóját.
- 2 Helyezze a tv-készüléket az alaplemezre.

Felszerelési mérettáblázat^{*1}

KDL-26S2000
KDL-26S2010
KDL-26S2020
KDL-26S2030

KDL-32S2000
KDL-32S2010
KDL-32S2020
KDL-32S2030

KDL-32V2000

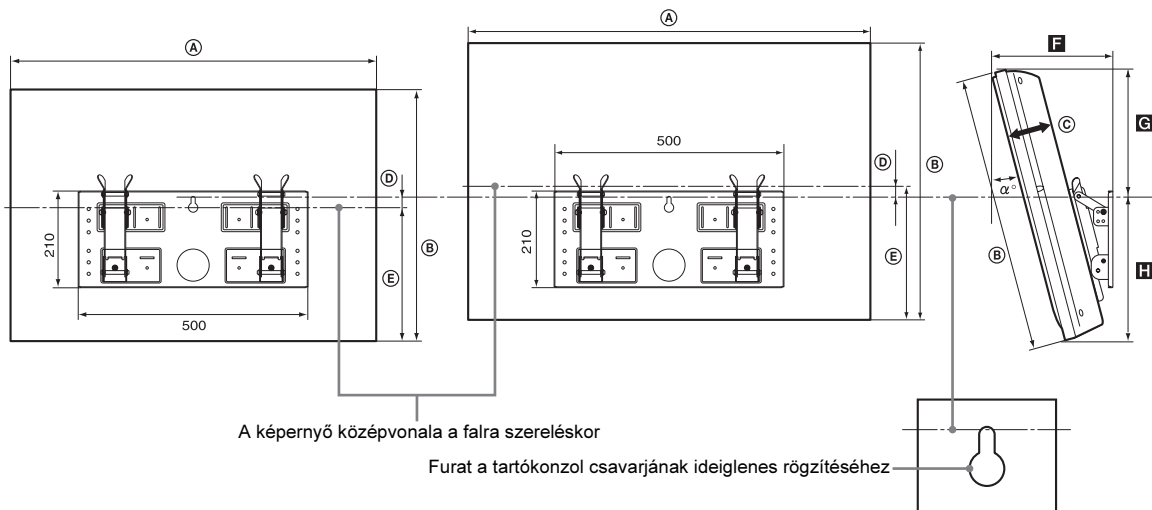

A televízió típusa	A televízió méretei					A különböző dőlésszögekhez tartozó hosszértékek				Tömeg (× 4) ^{*2}
	Egység: mm					Egység: mm				
	A	B	C	D	E	Dőlésszög (α°)	F	G	H	
KDL-26S2000 KDL-26S2010 KDL-26S2020 KDL-26S2030	658	470	94	22	265	0°	150	183	287	11 kg (44 kg)
20°						257	140	316		
KDL-32S2000 KDL-32S2010 KDL-32S2020 KDL-32S2030	792	546	99	19	304	0°	155	262	284	15 kg (60 kg)
20°						288	213	316		
KDL-32V2000	792	546	99	19	304	0°	155	262	284	15 kg (60 kg)
20°						291	213	310		

*1 Az üzembe helyezési méretek eltérhetnek a tv-készülék felszerelésének módjától függően.

*2 A falnak elég erősnek kell lennie ahhoz, hogy a felszerelt tv-készülék tömegének 4-szeresét elbírja.

KDL-46S2000
KDL-46S2010
KDL-46S2030
KDL-46V2000
KDL-40V2000

Fali tartókonzol felszerelési útmutató

A vásárlók számára:

A készülék védelme és biztonsági okok miatt kérjük, hogy a felszerelést és az üzembe helyezést bízza a Sony kereskedőre vagy egy szakemberre. Ne próbálja sajátmaga felszerelni a tartókonzolt.

A KDL-46S2000/KDL-46S2010/KDL-46S2030/KDL-46V2000/KDL-40V2000 készülék az SU-WL51 (külön megvásárolható) tartókonzollal szerelhető fel a falra. Ezt a dokumentációt és a kezelési útmutatót (az SU-WL51 fali tartókonzolhoz mellékelt útmutatót) adja át a szerződött szakembernek. A szakszerű és biztonságos telepítés érdekében kérjük, gondosan tanulmányozza át ezt a dokumentumot.

A Sony kereskedők és partnereik számára:

A telepítési, karbantartási vagy ellenőrzési művelet során fordítson fokozott figyelmet a biztonságra.



268311511

A televízió felszerelése a falra

A tv-készülék falra szerelhető egy (külön megvásárolható) fali tartókonzol segítségével.

Ellenőrizze tv-készüléke típusát, és az adott típusnak megfelelő tartókonzolt használja. Az SU-WL51 fali tartókonzol kezelési útmutatóján kívül olvassa el a következő lépéseket is, hogy megfelelően el tudja végezni a felszerelést.

Megfelelő szakértelem szükséges a készülék felszereléséhez, különösen annak megállapításához, hogy a fal elbírja-e a készülék tömegét. A tartókonzol falra szerelését bízza Sony kereskedőre vagy szerződött szakemberre, és fordítson fokozott figyelmet a biztonságra felszerelés közben. A Sony nem vonható felelősségre a termék nem megfelelő kezeléséből, helytelen felszereléséből adódó kár vagy sérülés miatt.

1. lépés: A felszereléshez szükséges tartozékok ellenőrzése

Nyissa ki a fali tartókonzol csomagot, ellenőrizze tartalmát, hogy minden szükséges tartozék megtalálható legyen benne, az útmutatóval együtt.

2. lépés: A felszerelés helyének meghatározása

Döntse el, hova szeretné felszerelni tv-készülékét. Lapozzon a 49. oldalra, ahol megtalálja a televízió szerelési méreteit, és meghatározhatja velük elhelyezését.

Olvassa el az SU-WL51 kezelési útmutatóját.

3. lépés: Az alaplemez felszerelése a falra

Olvassa el az SU-WL51 kezelési útmutatóját.

Megfelelően állítsa be az akasztót tartó egység tengelyeit.

4. lépés: Felkészülés a tv-készülék felszerelésére

Az asztali állvány leválasztása előtt szüntesse meg a vezetékek csatlakozását a tv-készülékkel.

- 1 Távolítsa el a csavarokat a tv-készülék hátoldaláról.

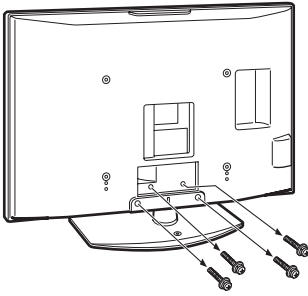

- 2 Válassza le az asztali állványt a tv-készülékről.

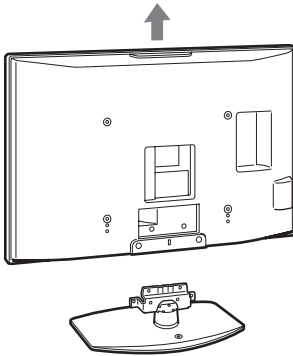

- 3 Illessze a 4 darab mellékelt akasztót a tv-készülék hátoldalára.

1 Fektesse képernyővel lefelé a készüléket, egy stabil, puha kendővel borított sík felületre. Rögzítse a mellékelt 4 darab akasztót, a mellékelt 4 darab csavarral. (+PSW5 × L16).

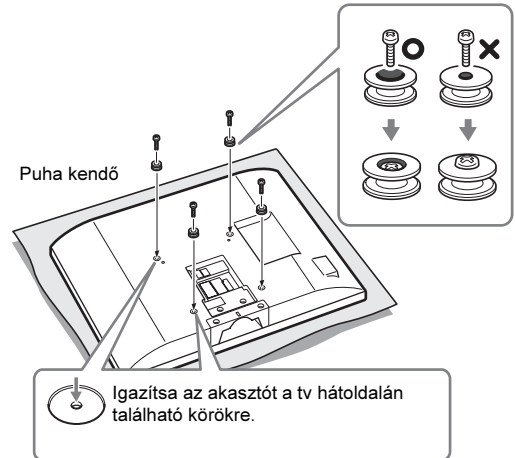

2 A KDL-40V2000 és a KDL-46V2000 modelleknél vegye ki a 2 darab csavart a készülék hátlapjából.

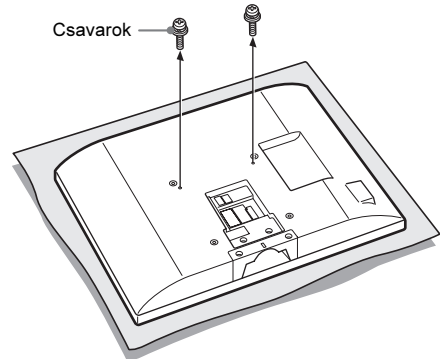

Megjegyzés

Elektromos csavarhúzó használatakor a csavarok megszorítási nyomatéka körülbelül 2 Nm legyen.

5. lépés: A tv-készülék alaplemezre szerelése

Olvassa el az SU-WL51 kezelési útmutatóját.

Felszerelési mérettáblázat*¹

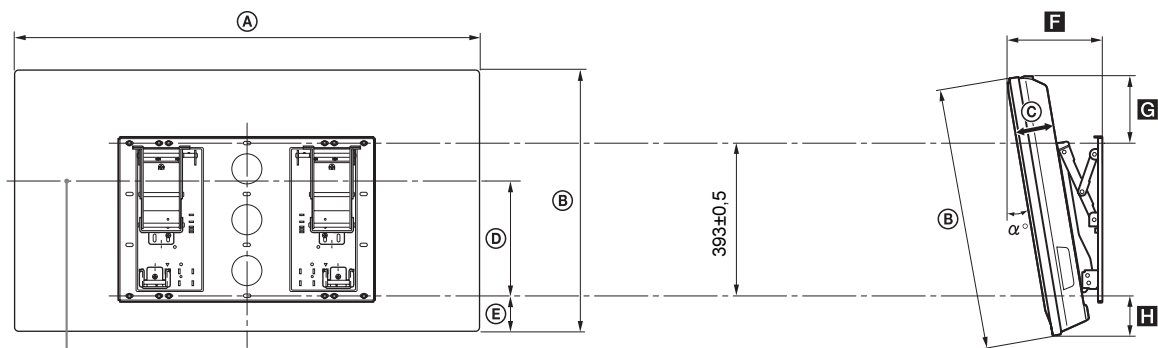

A képernyő középvonala a falra szereléskor

A televízió típusa	A televízió méretei					A különböző dőlésszögekhez tartozó távolságértékek					Tömeg (× 4) ^{*2}
	Egység: mm					Egység: mm					
	A	B	C	D	E	Dőlésszög (α°)	F	G	H		
KDL-46S2000	1120	755	116	323	100	0°	174	262	100	28 kg (112 kg)	
KDL-46S2010						20°	374	198	135		
KDL-46S2030											
KDL-46V2000	1120	755	116	323	100	0°	174	262	100	28 kg (112 kg)	
						20°	375	198	130		
KDL-40V2000	988	664	103	288	83	0°	161	188	83	21 kg (84 kg)	
						20°	338	132	111		

^{1*} A felszerelési méretek eltérhetnek a tv-készülék felszerelésének módjától függően.

^{2*} A falnak elég erősnek kell lennie ahhoz, hogy a felszerelt tv-készülék tömegének 4-szeresét elbírja.



Feleslegessé vált elektromos és elektronikus készülékek hulladékként való eltávolítása (Használható az Európai Unió és egyéb európai országok szelektív hulladékgyűjtési rendszereiben)

Ez a szimbólum a készüléken vagy a csomagolásán azt jelzi, hogy a terméket ne kezelje háztartási hulladékként. Kérjük, hogy az elektromos és elektronikai hulladék gyűjtésére kijelölt gyűjtőhelyen adja le. A feleslegessé vált termékének helyes kezelésével segít megelőzni a környezet és az emberi egészség károsodását, mely bekövetkezhetne, ha nem követi a hulladékkezelés helyes módját. Az anyagok újrahasznosítása segít a természeti erőforrások megőrzésében. A termék újrahasznosítása érdekében további információért forduljon a lakhelyén az illetékesekhez, a helyi hulladékgyűjtő szolgáltatóhoz vagy ahhoz az üzlethez, ahol a terméket megvásárolta.

SRS (●)®
TruSurroundXT

BBE®
DIGITAL

<http://www.sony.net/>

KDL-46S2000 KDL-46S2010
KDL-46S2030 KDL-40S2000
KDL-40S2010 KDL-40S2030
KDL-32S2000 KDL-32S2010
KDL-32S2020 KDL-32S2030
KDL-26S2000 KDL-26S2010
KDL-26S2020 KDL-26S2030



267090842

2-670-908-42(1)

K