

Barevný digitální LCD televizor



CZ Návod k obsluze

CZ

- ⚠ Před použitím televizoru si prosím přečtěte část „Bezpečnostní informace“ v tomto návodu k obsluze. Tento návod k obsluze si ponechejte pro případné použití v budoucnu.

DVB[®] HD
Digital Video Broadcasting
ready

KDL-40P25xx
KDL-32P25xx
KDL-26P25xx

BRAVIA



Užitečné informace o výrobcích Sony

<http://www.sony-europe.com/myproduct>

Úvod

Děkujeme vám, že jste si zakoupili tento výrobek Sony.

Před prvním zapnutím televizoru si prosím pozorně přečtete tento návod a uschovejte jej pro pozdější použití.

Poznámky k digitální TV

- Jakoukoliv funkci pro digitální TV (**DVB**) bude možné používat pouze v zemích nebo oblastech, kde jsou vysílány digitální pozemní signály DVB-T (MPEG2). Poradte se prosím s vaším prodejcem, zda můžete přijímat signál DVB-T v místě bydliště.
- Přestože televizor splňuje požadavky DVB-T, nemůže být zaručena kompatibilita s digitálním pozemním vysíláním (DVB-T) i v budoucnu.
- Některé funkce digitální televize nemusí být v některých zemích dostupné.

Obchodní značky

- **DVB** je registrovaná obchodní značka společnosti DVB Project.
- Vyrobeno v licenci společnosti BBE Sound, Inc. Licence společnosti BBE Sound, Inc. s jedním nebo několika následujícími americkými patenty: 5510752, 5736897. BBE a symbol BBE jsou registrované obchodní značky společnosti BBE Sound, Inc.
- Vyrobeno v licenci společnosti Dolby Laboratories. Název „Dolby” a symbol dvojitého písmene „D” **DD** jsou obchodní značky společnosti Dolby Laboratories.
- HDMI, logo HDMI a High-Definition Multimedia Interface jsou obchodní značky nebo registrované obchodní značky společnosti HDMI Licensing, LLC.
- Obrázky v tomto návodu představují typ KDL-32P2520, není-li uvedeno jinak.
- Písmena „xx”, která se objevují v názvu modelu odpovídají dvojmístnému kódu barevné varianty.



Obsah

Před prvním použitím

4

Bezpečnostní informace	7
Bezpečnostní upozornění	10
Přehled dálkového ovladače	11
Přehled tlačítek a indikátorů na televizoru	12

Sledování televizoru

Sledování televizoru	12
Kontrola digitálního elektronického programového průvodce (EPG) DVB	14
Používání seznamu oblíbených programů DVB	15

Funkce nabídky „MENU”

Pohyb v nabídkách	16
Nabídka Nastavení obrazu	17
Nabídka Nastavení zvuku	18
Nabídka Funkce	19
Nabídka Nastavení	20
Nabídka Nastavení digitální části DVB	22

Použití volitelného příslušenství

Připojení volitelného příslušenství	23
Sledování obrazu z připojeného zařízení	25

Doplňující informace

Technické údaje	26
Řešení problémů	27

DVB : jen pro digitální kanály

CZ

Před prvním použitím

1: Kontrola příslušenství

Dálkový ovladač RM-ED007 (1)

Baterie velikosti AA (typ R6) (2)

Držák kabelů (1) (pouze pro KDL-40P25xx)

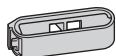

Podpěrný pásek (1) a šroubky (2)

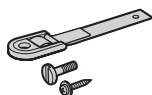

Adaptér antény (1) (pouze pro KDL-26P25xx)



Vložení baterií do dálkového ovladače

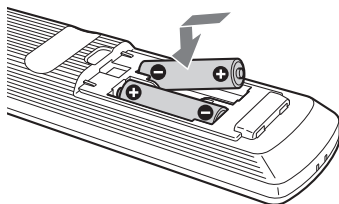

Poznámky

- Při vkládání baterií dodržte správnou polaritu.
- Likvidaci baterií provádějte ekologickým způsobem. V některých oblastech může likvidace baterií podléhat zvláštním předpisům. Prosím, obraťte se na místní úřad.
- Nepoužívejte společně různé typy baterií nebo nemíchejte staré baterie s novými.
- S dálkovým ovladačem zacházejte opatrně. Zabraňte jeho pádu na zem, nešlápněte na něj a vyvarujte se jeho políť jakoukoliv kapalinou.
- Dálkový ovladač neodkládejte v blízkosti zdrojů tepla, na vlhká místa ani na místa vystavená přímému slunečnímu záření.

2: Připojení antény/ videorekordéru

Připojení pouze antény

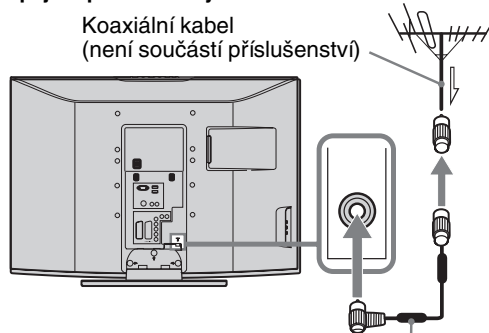

(pouze pro KDL-26P25xx)

Připojení antény a videorekordéru

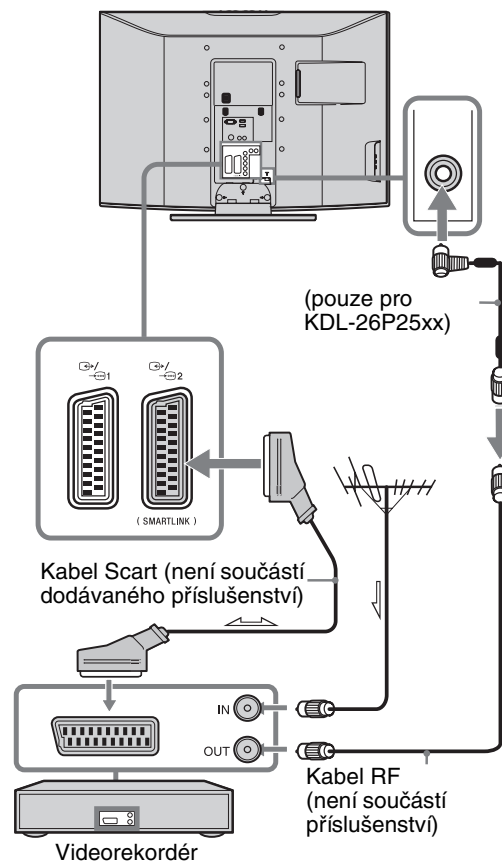

3: Vytvoření svazku z kabelů

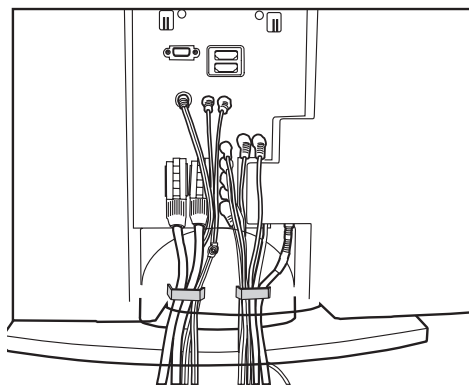

(pouze pro KDL-40P25xx)

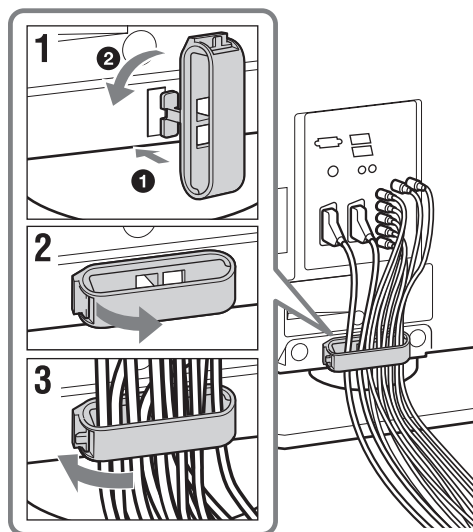

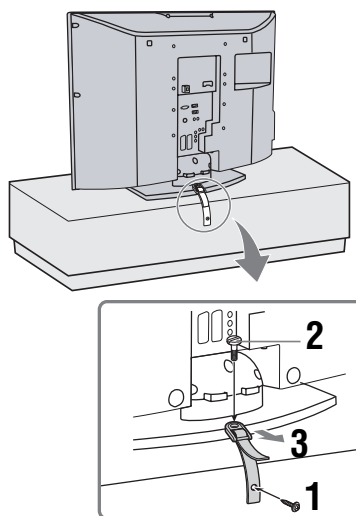

4: Opatření proti převrnutí televizoru

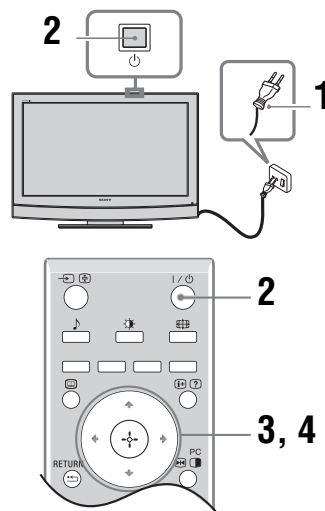

5: Volba jazyka a země/oblasti



- 1 Připojte televizor k elektrické zásuvce (220 - 240 V stř., 50 Hz).
- 2 Stiskněte  na televizoru (na horní straně). Při prvním zapnutí televizoru se na obrazovce automaticky zobrazí nabídka Jazyk. Pokud je televizor v pohotovostním režimu (indikátor  v přední části televizoru svítí červeně), stiskněte tlačítko TV  na dálkovém ovladači pro zapnutí televizoru. **Pokračování**

- 3 Stisknutím \uparrow/\downarrow vyberte z nabídky požadovaný jazyk a stiskněte \oplus .



- 4 Stisknutím \uparrow/\downarrow vyberte zemi/oblast, ve které chcete televizor používat a stiskněte \oplus .

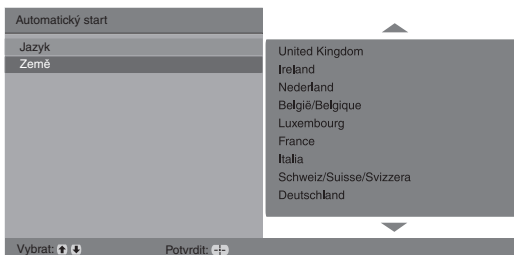

Pokud země/oblast, ve které budete televizor používat, není v seznamu uvedena, vyberte položku „-“.

Na obrazovce se zobrazí zpráva, jejímž prostřednictvím vyžaduje televizor povolení spuštění automatického ladění - přejděte na část „6: Automatické ladění televizních programů“.

6: Automatické ladění televizních programů

Po volbě jazyka a země/oblasti se objeví na obrazovce zpráva potvrzující spuštění automatického ladění televizoru.

Televizor nyní vyhledá a uloží všechny dostupné televizní kanály.

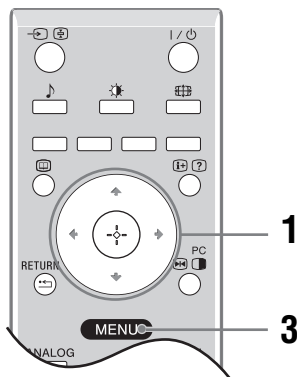

- 1 Stiskněte \oplus .

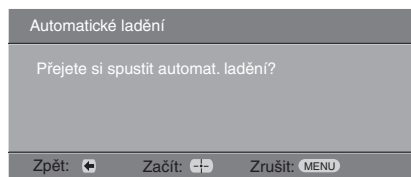

Televizor spustí vyhledávání všech dostupných digitálních kanálů a následně všech dostupných analogových kanálů. To může nějakou dobu trvat a proto buďte prosím trpěliví a nestiskujte žádná tlačítka na televizoru ani na dálkovém ovladači.

Pokud se zobrazí zpráva s dotazem na připojení antény

Nebyly nalezeny žádné digitální ani analogové kanály. Zkontrolujte připojení antény a stiskněte \oplus pro opětovné spuštění automatického ladění.

- 2 Když se na obrazovce zobrazí nabídka Třídění programů, postupujte podle pokynů v části „Třídění programů“ (strana 20).
Pokud nechcete změnit pořadí, ve kterém jsou uloženy analogové kanály, pokračujte krokem 3.
- 3 Pro ukončení stiskněte tlačítko MENU.
V televizoru jsou nyní uloženy všechny dostupné kanály.

Bezpečnostní informace

Síťový napájecí kabel

- Dodržujte následující doporučení, abyste předešli poškození síťového kabelu.
Dojde-li k poškození síťového kabelu, může to způsobit vznik požáru nebo úraz elektrickým proudem.
 - Při přemísťování televizoru odpojte síťový napájecí kabel z elektrické zásuvky.
 - Při odpojování síťového kabelu jej nejprve odpojte ze zásuvky.
 - Při odpojování síťového kabelu jej uchopte vždy jen za zástrčku. Netahejte za samotný síťový kabel.
 - Vyvarujte se přiskřípnutí síťového kabelu a jeho nadměrného ohýbání nebo zkroucení. Může dojít k poškození izolace nebo zlomení vodičů.
 - Síťový kabel neupravujte.
 - Na síťový kabel nepokládejte žádné těžké předměty.
 - Udržujte síťový napájecí kabel v dostatečné vzdálenosti od zdrojů tepla.
- Pokud je síťový kabel poškozen, přestaňte jej používat a požádejte vašeho prodejce nebo servisní středisko Sony o jeho výměnu.
- Nepoužívejte dodaný síťový kabel u žádného jiného zařízení.
- Používejte pouze originální síťový kabel Sony; nepoužívejte kabely jiných výrobců.

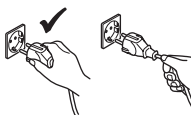
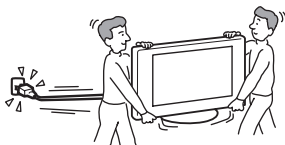

Zásuvky

Nepoužívejte uvolněnou elektrickou zásuvku. Zástrčku síťového kabelu zasuňte do síťové zásuvky až na doraz. Uvolněná zástrčka by mohla způsobit elektrický oblouk a vznik požáru. Se žádostí o výměnu síťové zásuvky se obraťte na kvalifikovaného elektrotechnika.



Čištění zástrčky

Síťovou zástrčku pravidelně odpojujte a čistíte. Pokud je síťová zástrčka pokryta prachem a nahromadil-li se na ní vlhkost, může se zhoršit stav izolace a dojít ke vzniku požáru.



Přetěžování

Televizor je určen výhradně pro napájení napětím 220 - 240 V stř. Zajistěte, aby do stejné síťové zásuvky nebylo připojeno příliš mnoho elektrických spotřebičů, protože by to mohlo mít za následek vznik požáru nebo úraz elektrickým proudem.

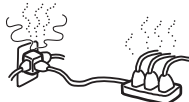

Pokud není přístroj používán

- Nebudete-li televizor používat několik dní, měli byste jej odpojit od elektrické sítě, z důvodu ochrany životního prostředí a kvůli bezpečnosti.
- Pokud je televizor vypnutý, neznamená to, že je odpojen od elektrické sítě. Televizor můžete odpojit od sítě vytažením zástrčky síťového kabelu ze zásuvky. Některé televizory ovšem mohou mít funkce, u kterých je potřeba nechat televizor zapnutý v pohotovostním režimu, aby správně pracovaly.



Přenášení

- Před přemísťováním televizoru odpojte všechny kabely.
- Přenášení televizoru s velkými rozměry vyžaduje dvě nebo více osob.
- Pokud přenášíte televizor ručně, držte jej tak, jak je zobrazeno na obrázku vpravo. Při zvedání nebo přemísťování televizoru jej vždy pevně uchopte za spodní stranu. Pokud tak neučiníte, může televizor spadnout, poškodit se nebo způsobit vážné poranění.
- Při transportu nevystavujte televizor nárazům nebo nadměrným vibracím. Televizor by mohl spadnout a poškodit se nebo způsobit vážné poranění.
- Pokud televizor spadne na zem nebo dojde k jeho poškození, nechejte jej co nejdříve zkontrolovat kvalifikovaným servisním technikem.
- Pokud televizor přenášíte do opravy nebo jej přemísťujete, zabalte jej do originální krabice a balicího materiálu.

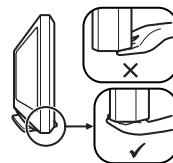
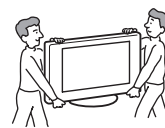

Umístění

- Televizor by měl být instalován u snadno přístupné síťové zásuvky.
- Postavte televizor na stabilní a rovný povrch. Nezavěšujte na televizor žádné předměty. Pokud tak učiníte, může televizor spadnout ze stojanu a způsobit poškození nebo vážné poranění.
- Neinstalujte televizor v místech, kde by byl vystaven vysokým teplotám - například na přímém slunečním světle nebo v blízkosti radiátoru nebo výstupních otvorů topení. Pokud bude televizor vystaven vysokým teplotám, může dojít k jeho přehřátí, což může způsobit deformaci skříňky televizoru nebo jeho chybnou funkci.
- Neinstalujte televizor na místa vystavená přímému proudění vzduchu z klimatizace. V případě instalace televizoru na těchto místech může uvnitř televizoru docházet ke kondenzaci vlhkosti a k jeho chybné funkci.
- Nikdy neinstalujte televizor na horká, mastná, vlhká nebo nadměrně prašná místa.
- Neinstalujte televizor v místech, kde by se do něj mohl dostat hmyz.
- Neinstalujte televizor v místech, kde by mohl být vystaven mechanickým vibracím.



Pokračování

- Neinstalujte televizor v místech, kde bude vyčnívat, jako např. na/z sloupek nebo tam, kde byste do něj mohli narazit hlavou. V opačném případě může dojít k poranění osob.
- Nedovolte dětem šplhat po televizoru.
- Pokud budete televizor používat v blízkosti mořského pobřeží, může mořská sůl způsobit zkorodování kovových součástí uvnitř přístroje a zapříčinit vnitřní poškození nebo vznik požáru.



Ventilace

- Nikdy nezakrývejte ventilační otvory ani nekládejte žádné předměty do skříňky přístroje. Mohlo by to způsobit přehřátí přístroje a následný vznik požáru.
- Není-li zajištěno správné odvětrávání, může se v televizoru nahromadit prach a může dojít k jeho znečištění. Pro zajištění správné ventilace dodržujte tato pravidla:
 - Neumísťujte televizor tak, aby byl otočený dozadu nebo na bok.
 - Neumísťujte televizor tak, aby byl otočený horní stranou dolů.
 - Neumísťujte televizor na polici nebo do skříň.
 - Neumísťujte televizor na pokrývku nebo na postel.
 - Nepřikrývejte televizor látkou, jako jsou záclony, nebo předměty, jako například noviny a podobně.
- Kolem televizoru ponechte dostatek volného prostoru podle obrázku níže. V opačném případě může dojít k zablokování dostatečné cirkulace vzduchu kolem přístroje, což může vést k jeho přehřívání, které se může projevit vznikem požáru nebo poškozením televizoru.



Při instalaci na stěnu

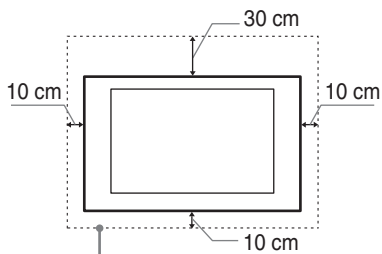

Kolem přístroje ponechte nejméně tento prostor.

Při instalaci na stojan

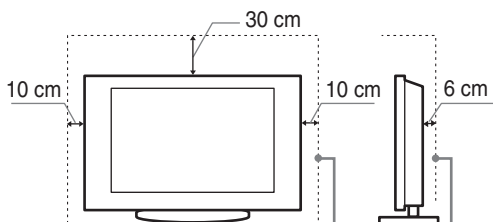

Kolem přístroje ponechte nejméně tento prostor.

- Nikdy neinstalujte televizor následujícím způsobem:

Omezené proudění vzduchu.

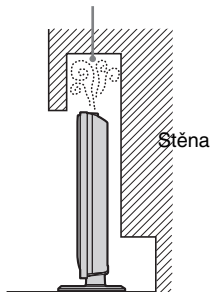

Omezené proudění vzduchu.

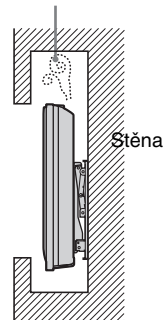

Volitelné příslušenství

Následujícími pokyny se řiďte při instalaci televizoru na stojan nebo konzolu pro montáž na stěnu. Pokud tak neučiníte, může televizor spadnout a způsobit vážné poranění.

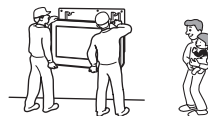

- **KDL-40P25xx:**
Konzola pro montáž na stěnu SU-WL51.
- **KDL-32P25xx/KDL-26P25xx:**
Konzola pro montáž na stěnu SU-WL31.
- Pro umožnění dostatečné cirkulace vzduchu a zabránění tvorby prachu na televizoru, stěně a stropě doporučujeme používat originální konzolu Sony pro montáž na stěnu.
- Pokud budete televizor instalovat na stěnu, nechte instalaci provést kvalifikovanými servisními technikami. Při nesprávné instalaci nemusí být televizor bezpečný.
- Při instalaci televizor řádně upevněte podle návodu dodaného se stojanem.
- Řádně připevněte konzoly dodané s vaším stojanem.

Připojení kabelů

- Z bezpečnostních důvodů se před připojováním kabelů ujistěte, že je odpojen síťový kabel.
- Dejte pozor, abyste o kabely nezakopli. Mohlo by dojít k poškození televizoru.

Lékařské instituce

Neumísťujte televizor na místa, kde se používají lékařské přístroje. Mohlo by dojít k chybné funkci lékařských přístrojů.

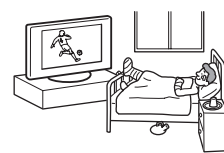

Venkovní použití

- Televizor nepoužívejte ve venkovním prostředí. Pokud by byl televizor vystaven dešti, mohlo by dojít ke vzniku požáru nebo k úrazu elektrickým proudem.
- Pokud by byl televizor vystaven přímému slunečnímu záření, mohlo by dojít k nárůstu vnitřní teploty a poškození přístroje.



Vozidla, lodě a jiná plavidla

- Neinstalujte televizor do vozidla. Pohyb vozidla by mohl způsobit pád přístroje a přivodit zranění.
- Neinstalujte televizor pro použití na lodi nebo jiném plavidle. Pokud by byl televizor vystaven působení mořské vody, mohlo by dojít ke vzniku požáru nebo k poškození přístroje.

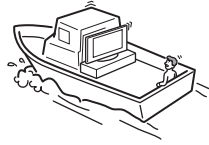
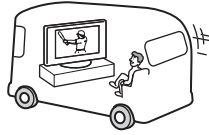

Voda a vlhkost

- Nepoužívejte televizor v blízkosti vody, například u vany nebo ve sprše. Chraňte televizor před deštěm, vysokou vlhkostí a kouřem. Mohlo by dojít ke vzniku požáru nebo k úrazu elektrickým proudem.
- Nedotýkejte se síťového napájecího kabelu a televizoru mokřkýma rukama. Mohlo by dojít k úrazu elektrickým proudem nebo k poškození televizoru.



Vlhkost a hořlavé materiály

- Nepokládejte na přístroj žádné předměty. Televizor by neměl být vystavován kapající nebo stříkající vodě, a proto na něj nestavte žádné nádoby s kapalinou, například vázy.
- Abyste předešli vzniku požáru, neponechávejte v blízkosti televizoru vznětlivé a hořlavé předměty a materiály (rozsvícené svíčky a podobně).
- Pokud se do přístroje dostane jakákoliv kapalina nebo pevný předmět, přestaňte televizor používat. Mohlo by dojít k úrazu elektrickým proudem nebo k poškození televizoru. Nechejte si přístroj neprodleně zkontrolovat kvalifikovaným servisním technikem.

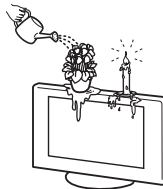

Bouřky a blesky

Během bouřky se nedotýkejte televizoru ani síťového a anténního kabelu.



Obrazovka

- Neházejte na televizor žádné předměty. Obrazovka by mohla prasknout a způsobit poranění osob.
- Pokud povrch televizoru praskne, nedotýkejte se jej, dokud neodpojíte síťový kabel ze síťové zásuvky. V opačném případě může dojít k úrazu elektrickým proudem.



Servis

Uvnitř televizoru je nebezpečné vysoké napětí. Neotevírejte skříň přístroje. Servis televizoru svěťujte výhradně kvalifikovanému servisnímu technikovi.



Malé části příslušenství jsou nebezpečné

Drobné příslušenství ukládejte mimo dosah dětí.

Bezpečnostní upozornění

Sledování televize

- Optimální a doporučená vzdálenost pro sledování televizního vysílání je rovna 4 až 7násobku výšky obrazovky televizoru.
- Pro dosažení čistého obrazu nevystavujte obrazovku přímému osvětlení nebo přímému slunečnímu světlu. Pokud je to možné, používejte stropní bodové osvětlení.
- Televizi sledujte při mírném osvětlení, protože sledování při slabém osvětlení nebo dlouhodobé sledování zvyšuje tlak v očích.

Nastavení hlasitosti

- Hlasitost reprodukce nastavte tak, abyste nerušili vaše sousedy. V nočních hodinách se zvuk velmi snadno šíří. Z tohoto důvodu doporučujeme zavřít okna nebo používat sluchátka.
- Pokud budete používat sluchátka, nastavte hlasitost na přiměřenou úroveň, protože by mohlo dojít k poškození vašeho sluchu.

LCD panel

- LCD obrazovka je vyrobena vysoce přesnou technologií a min. 99,99 % obrazových bodů (pixelů) je v pořádku, přesto se mohou na ploše LCD trvale zobrazovat černé tečky nebo světlé barevné body (červené, modré nebo zelené). Je to způsobeno strukturálními vlastnostmi LCD panelu a nejedná se o závadu.
- Netlačte na přední filtr nebo jej nepoškrábejte a na horní plochu televizoru nepokládejte žádné předměty. Obraz by mohl být nerovný nebo by se mohla poškodit LCD obrazovka.
- Pokud budete televizor používat na chladném místě, může být obraz poněkud tmavý nebo se v něm mohou vyskytnout skvrny. To však neindikuje žádnou poruchu funkce. Tento jev zmizí po zvýšení okolní teploty.
- Při nepřetržitém zobrazování statického obrazu může dojít ke vzniku „duchů“. Po chvíli by se měl tento jev odstranit.
- Během provozu televizoru se obrazovka a skříňka přístroje zahřívají. Nejedná se o závadu.
- LCD obrazovka obsahuje malé množství tekutých krystalů a rtuti. Fluorescenční lampa, která se v televizoru používá, obsahuje rovněž rtuť. Při likvidaci dodržujte platná nařízení a směrnice.

Zacházení a čištění povrchu obrazovky/skříňky televizoru

Před čištěním se ujistěte, že jste televizor odpojili od síťové zásuvky.

Aby nedošlo ke zhoršení vlastností materiálu nebo vrstvy na obrazovce, dodržujte prosím následující bezpečnostní opatření:

- Netlačte na povrch obrazovky tvrdými předměty, aby nedošlo k jejímu poškrábání a zabraňte prudkým nárazům na plochu obrazovky. Mohlo by dojít k poškození obrazovky.
- Po delším nepřetržitém provozu televizoru se nedotýkejte obrazovky, protože může být značně zahřátá.
- Doporučujeme, abyste se povrchu obrazovky dotýkali co nejméně.

- Pokud chcete z povrchu obrazovky/skříňky televizoru odstranit prach, opatrně jej setřete jemným hadříkem. Pokud se nepodaří prach takto odstranit, setřete jej měkkým hadříkem mírně navlhčeným ve slabém roztoku zředěného čisticího prostředku.
- Nikdy nepoužívejte jakýkoli druh utěrky s brusným účinkem, zásadité/kyselé čisticí prostředky, brusný prášek nebo silná rozpouštědla, jako např. lín, benzen, ředidlo nebo insekticidy. Při použití takových materiálů nebo při delším kontaktu s pryžovými nebo vinylovými materiály může dojít k poškození povrchu obrazovky a materiálu skříňky.
- Ve ventilačních otvorech se může časem nahromadit prach. Aby byla zajištěna řádná ventilace, doporučujeme vám, abyste pravidelně vysávali prach vysavačem (jednou za měsíc).
- Pokud budete nastavovat úhel televizoru, přidržujte rukou základnu stojanu, aby nedošlo k uvolnění televizoru ze stojanu. Dejte pozor, abyste si mezi televizorem a stojanem nepřiskřípli prsty.

Přídavná zařízení

- Doplnkové komponenty neinstalujte příliš blízko televizoru. Doplnkové komponenty umístěte alespoň 30 cm od televizoru. Pokud je před televizorem nebo vedle televizoru umístěn videorekordér, může docházet ke zkreslení obrazu.
- Pokud je televizor umístěn v těsné blízkosti jakéhokoli zařízení, které vydává elektromagnetické záření, může docházet ke zkreslení obrazu anebo vzniku zašumělého zvuku.

Likvidace televizoru

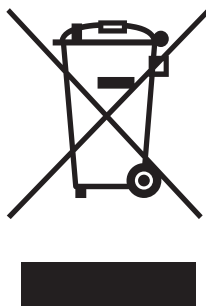

Nakládání s nepotřebným elektrickým a elektronickým zařízením (platné v Evropské unii a dalších evropských státech uplatňujících oddělený systém sběru)

Tento symbol uvedený na výrobku nebo jeho obalu znamená, že je zakázáno vyhazovat daný výrobek do běžného domovního odpadu.

Namísto toho je nutno výrobek

předat do vhodného sběrného dvora pro recyklaci elektrických a elektronických zařízení. Zajištěním správné likvidace výrobku pomůžete zabránit potenciálním nebezpečným vlivům na životní prostředí a lidské zdraví, které by hrozily při nesprávné likvidaci tohoto výrobku.

Recyklace materiálů pomáhá chránit přírodní zdroje.

Podrobnější informace o recyklaci tohoto výrobku získáte u místních úřadů, u společnosti zajišťující odvoz domácího odpadu nebo v obchodě, kde jste tento výrobek zakoupili.

Přehled dálkového ovladače

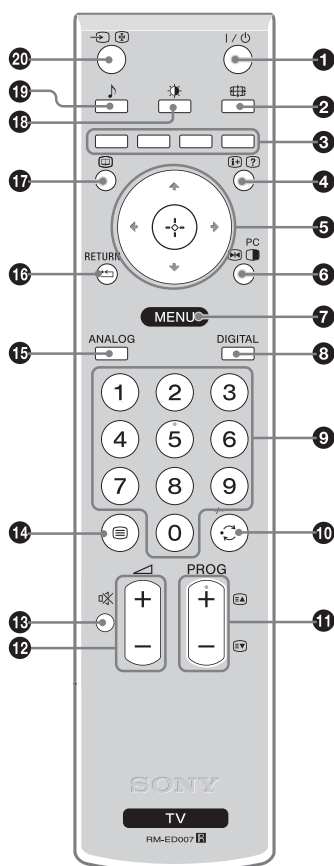

1 I/O – Pohotovostní režim

Zapnutí a vypnutí televizoru do pohotovostního režimu.

Poznámka

Pro úplné odpojení televizoru od síťového napětí odpojte zástrčku síťového napájecího kabelu ze síťové zásuvky.

2 – Režim obrazovky (strana 13)

3 Barevná tlačítka

- V digitálním režimu (strana 14, 15): Tuto možnost zvolte na konci nabídek Oblíbené a EPG.
- V režimu teletextu (strana 13): Pro používání s funkcí Fastext.

4 – informace/zobrazení skrytých informací teletextu

- V digitálním režimu: Zobrazení stručných informací o právě sledovaném programu.
- V analogovém režimu: Zobrazení informací, jako například aktuální číslo kanálu a režim obrazovky.
- V režimu teletextu (strana 13): Odkrývá skryté informace (např. odpovědi ke kvízu).

5 (strana 16)

6 Pozastavení obrazu (strana 13)/ PIP v režimu PC (strana 13)

- V TV režimu: Tato funkce umožňuje zastavení televizního obrazu.
- V režimu PC: Zobrazení malého okna s obrazem (PIP).

7 MENU (Nabídka) (strana 16)

8 DIGITAL – Digitální režim (strana 12)

9 Číslcová tlačítka

- V TV režimu: Volba kanálů. Pro výběr čísel kanálů 10 a vyšších použijte číslcová tlačítka a druhou a třetí číslici zadejte během dvou sekund.
- V režimu teletextu: Pro zadání tříciferných čísel stránek.

10 – předchozí kanál

Přepnutí na naposledy sledovaný kanál (po dobu alespoň 5 sekund).

11 PROG +/- (strana 12)

- V TV režimu: Výběr následujícího (+) nebo předchozího (-) kanálu.
- V režimu teletextu: Výběr následující (+) nebo předchozí (-) stránky.

12 – Hlasitost

13 – Ztlumení

14 – Text (strana 13)

15 ANALOG – Analogový režim (strana 12)

16 /RETURN (Návrat)

Návrat na předchozí obrazovku jakékoliv zobrazené nabídky.

17 – EPG (Digitální elektronický programový průvodce) (strana 14)

18 – Režim obrazu (strana 17)

19 – Zvukové efekty (strana 18)

20 – Volba vstupu/zastavení textu

- V TV režimu (strana 23): Výběr zdroje vstupního signálu připojeného k televizoru.
- V režimu teletextu (strana 13): Pozastavení zobrazení aktuální stránky.

Rada

Tlačítka PROG + a číslo 5 jsou opatřena výstupkem. Tyto výstupky používejte jako pomůcku při ovládání televizoru.

Tlačítka a indikátory na televizoru

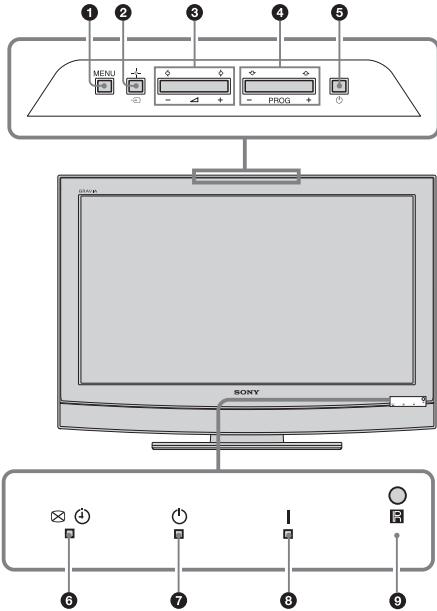

- 1 MENU (Nabídka) (strana 16)**
- 2 / – Volba vstupu/OK**
 - V TV režimu (strana 23): Výběr zdroje vstupního signálu připojeného k televizoru.
 - V nabídce televizoru: Výběr nabídky nebo možnosti a potvrzení nastavení.
- 3**
 - Zvyšuje (+) nebo snižuje (-) hlasitost.
 - V nabídce televizoru: Přecházení mezi volbami doleva () nebo doprava ()
- 4 PROG**
 - V TV režimu: Výběr následujícího (+) nebo předchozího (-) kanálu.
 - V nabídce televizoru: Přecházení mezi volbami nahoru () nebo dolů ()
- 5 – Zapnutí**
Zapnutí a vypnutí televizoru.
Poznámka
Pro úplné odpojení televizoru od síťového napětí odpojte zástrčku síťového napájecího kabelu ze síťové zásuvky.
- 6 – Indikátor vypnutého obrazu/Časovače**
 - Při vypnutí obrazu se rozsvítí zeleně (strana 19).
 - Při nastavení časovače se rozsvítí oranžově (strana 20).
 - Rozsvítí se červeně při spuštění digitálního záznamu v pohotovostním režimu.
- 7 – Indikátor pohotovostního režimu**
V pohotovostním režimu svítí červeně.
- 8 – Indikátor napájení**
Po zapnutí televizoru se rozsvítí zeleně.
- 9 – Senzor dálkového ovladače**

Sledování televizního vysílání



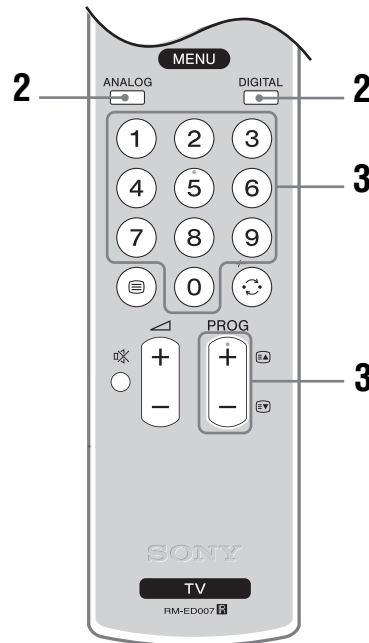
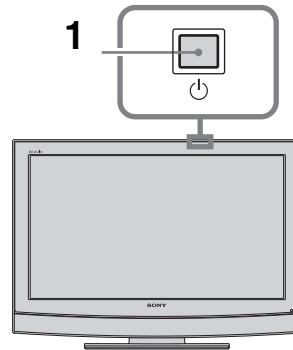





Sledování televizního vysílání







- 1** Stiskněte na televizoru (na horní straně) pro zapnutí televizoru.
Pokud je televizor v pohotovostním režimu (indikátor v přední části televizoru svítí červeně), stiskněte tlačítko TV na dálkovém ovladači pro zapnutí televizoru.
- 2** Stiskněte tlačítko DIGITAL pro přepnutí na digitální režim nebo ANALOG pro přepnutí na analogový režim.
Dostupnost kanálů závisí na režimu.
- 3** Použijte numerická tlačítka nebo PROG +/- pro volbu TV kanálu.

V digitálním režimu







Krátce se objeví pruh s informacemi. Na pruhu mohou být zobrazeny následující ikony:

- : Rozhlasové vysílání
- : Kódovaný/placený kanál
- : Dostupnost vícejazyčného zvuku
- : Dostupnost titulků
- : Dostupné titulky pro sluchově postižené
- : Doporučený minimální věk pro sledování aktuálního programu (od 4 do 18 let)
- : Rodičovský zámek
- : Probíhající záznam aktuálního programu

Další operace





Pro	Udělejte toto
Přístup k seznamu programů (pouze v analogovém režimu)	Stiskněte  . Pro výběr analogového kanálu stiskněte  /  , potom  .

Zobrazení teletextu





Stiskněte . Po každém stisknutí  se údaje zobrazené na displeji cyklicky změní takto:
 Teletext → Teletext přes televizní obraz (smíšený obraz) → Žádný teletext (ukončení služby teletextu)
 Pro výběr stránky stiskněte číselná tlačítka nebo „PROG +/- (Následující/předchozí kanál)“.
 Pro zastavení stránky stiskněte / .
 Pro zobrazení skrytých informací stiskněte / .

Zastavení obrazu

Tato funkce umožňuje pozastavení televizního obrazu (pokud si například potřebujete poznačit telefonní číslo nebo podobně).



- 1 Stiskněte tlačítko  na dálkovém ovladači.
- 2 Pro nastavení polohy okna stiskněte / .
- 3 Stiskněte  pro zrušení okna.
- 4 Opět stiskněte  pro návrat do normálního režimu TV.

Rada

Není dostupné pro  AV3,  AV5,  AV6 a  AV7.

PIP v režimu PC (Obraz v obraze)

V režimu PC zobrazuje obraz z naposledy vybraného kanálu v malém okně.

- 1 Stiskněte tlačítko  na dálkovém ovladači.
- 2 Pro nastavení polohy okna stiskněte / .

- 3 Stiskněte  pro zrušení.

Rada

Reprodukovaný zvuk patří k menšímu obrazu.

Ruční přepínání režimu obrazu podle vysílání

Opakovaným stisknutím  vyberte režim Smart, 4:3, Širokoúhlý, Zoom nebo 14:9.

Smart*

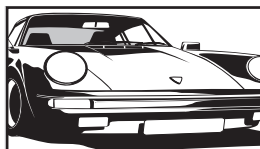

Zobrazení běžného vysílání 4:3 s efektem imitace širokoúhlého obrazu. Obraz s poměrem stran 4:3 je roztažen tak, aby zaplnil celou obrazovku.

4:3

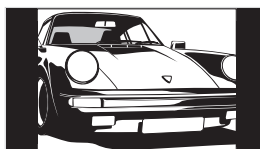

Zobrazení běžného vysílání 4:3 (např. televizor bez širokoúhlé obrazovky) ve správných rozměrech.

Širokoúhlý

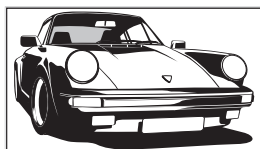

Zobrazení širokoúhlého vysílání (16:9) ve správných rozměrech.

Zoom*

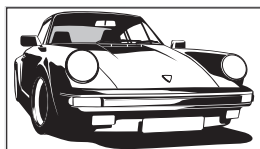

Zobrazení obrazu ve filmovém formátu (formát letter box) ve správných rozměrech.

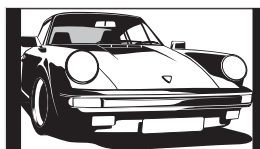

14:9*



Zobrazuje vysílání s poměrem stran obrazu 14:9 ve správných rozměrech. Výsledkem je zobrazení černých okrajových ploch na obrazovce.

* Horní a dolní části obrazu mohou být odříznuty.

Rady

- Alternativou je nastavení položky „Auto formát“ na hodnotu „Zap“. Televizor automaticky nastaví nejlepší režim odpovídající vysílání (strana 19).
- Při výběru možnosti Smart, 14:9 nebo Zoom můžete přizpůsobit polohu obrazu. Stiskněte /  pro posunutí obrazu nahoru nebo dolů (např. pro umožnění čtení titulků).

Kontrola digitálního elektronického programového průvodce (EPG) DV3

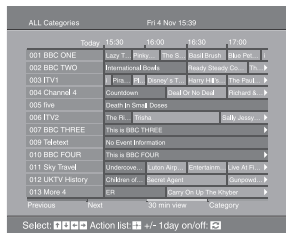







1 V digitálním režimu stiskněte pro zobrazení digitálního elektronického programového průvodce (EPG).

2 Proveďte požadované operace podle vyobrazení v následující tabulce.

Poznámka

Informace o programu budou zobrazeny pouze v případě, že je televizní kanál vysílá.

Pro	Udělejte toto
Sledování aktuálního programu	Pokud je vybrán aktuální program, stiskněte .
Uspořádání informací o programech podle kategorií - Category list (Seznam kategorií)	<ol style="list-style-type: none"> 1 Stiskněte modré tlačítko. 2 Stiskněte /// pro výběr kategorie. Název kategorie se zobrazí po straně. 3 Stiskněte tlačítko . <p>Digitální elektronický programový průvodce (EPG) zobrazuje pouze aktuální kanály z vybrané kategorie.</p>
Nastavení programu, který bude nahráván – Timer REC (Časovač záznamu)	<ol style="list-style-type: none"> 1 Stiskněte /// pro výběr programu, který chcete zaznamenat. 2 Stiskněte tlačítko . 3 Stiskněte / pro výběr položky „Timer REC (Časovač záznamu)“ 4 Stiskněte pro nastavení časovače televizoru a videorekordéru. Vedle informací o programu se zobrazí symbol . Indikátor na TV (vpředu) se rozsvítí.
Nastavení programu, který se má automaticky zobrazit na obrazovce, jakmile začne – Reminder (Připomenutí)	<ol style="list-style-type: none"> 1 Stiskněte /// pro výběr programu, který chcete zobrazit. 2 Stiskněte . 3 Stiskněte / pro výběr položky „Reminder (Připomenutí)“. 4 Stiskněte pro automatické zobrazení vybraného programu po zahájení jeho vysílání. Vedle informací o programu se zobrazí symbol . <p>Poznámka Pokud přepnete televizor do pohotovostního režimu, automaticky se zapne, jakmile se blíží spuštění programu.</p>
Nastavení času a data programu, který chcete nahrávat – Manual timer REC (Man. záz. časovačem)	<ol style="list-style-type: none"> 1 Stiskněte . 2 Stiskněte / pro výběr položky „Manual timer REC (Man. záz. časovačem)“, potom stiskněte . 3 Stiskněte / pro nastavení data, potom stiskněte . 4 Čas spuštění a zastavení nastavte stejně jako v kroku 3. 5 Stiskněte / pro výběr programu, potom stiskněte pro nastavení časovače televizoru a videorekordéru. Vedle informací o programu se zobrazí symbol . Indikátor na TV (vpředu) se rozsvítí.

Pro	Udělejte toto
Zrušení nahrávání/připomenutí – Timer list (Seznam časovače)	<ol style="list-style-type: none"> 1 Stiskněte tlačítko . 2 Stiskněte  pro výběr položky „Timer list (Seznam časovače)“. 3 Stiskněte  pro výběr programu, který chcete zrušit, potom stiskněte . <p>Zobrazí se zpráva vyžadující potvrzení, že chcete zrušit program.</p> <ol style="list-style-type: none"> 4 Stiskněte  pro výběr položky „Yes (Ano)“, potom stiskněte  pro potvrzení.

Rada









Digitálního elektronického programového průvodce (EPG) můžete rovněž zobrazit výběrem položky „Digitální EPG“ v nabídce „MENU“.

Poznámky

- Časovaný záznam na videorekordér můžete na televizoru nastavit pouze pro videorekordéry kompatibilní s funkcí Smartlink. Pokud váš videorekordér není kompatibilní s funkcí Smartlink, zobrazí se zpráva upozorňující na to, že je třeba nastavit časovač videorekordéru.
- Jakmile se záznam spustí, můžete přepnout televizor do pohotovostního režimu. Nevypínejte jej však úplně, protože by došlo ke zrušení záznamu.
- Pokud byl nastaven rodičovský zámek, zobrazí se zpráva s dotazem na zadání kódu PIN. Podrobnější informace najdete v kapitole „Parental Lock (Rodičovský zámek)” strana 22.

Použití seznamu oblíbených programů DV3

Můžete si vybrat program ze seznamu až 8 kanálů, které jste určili.

Pro	Udělejte toto
První vytvoření seznamu Oblíbené	<p>Po prvním výběru položky „Digital Favourites (Oblíbené digitální)” v nabídce „MENU” se zobrazí zpráva s dotazem, zda chcete přidat kanály do seznamu oblíbených.</p> <ol style="list-style-type: none"> 1 Stiskněte  pro výběr „Yes (Ano)“. 2 Stiskněte  pro výběr kanálu, který chcete přidat. 3 Stiskněte tlačítko . <p>Kanály, které jsou uloženy v seznamu oblíbených, jsou označeny symbolem .</p>
Přidání nebo odstranění kanálů ze seznamu oblíbených	<ol style="list-style-type: none"> 1 Stiskněte modré tlačítko. <p>Kanály, které jsou uloženy v seznamu oblíbených, jsou označeny symbolem .</p> <ol style="list-style-type: none"> 2 Stiskněte  pro výběr kanálu, který chcete přidat nebo vyjmout. 3 Stiskněte tlačítko . 4 Stiskněte modré tlačítko pro návrat do seznamu Oblíbené.
Odstranění všech kanálů ze seznamu Oblíbené	<ol style="list-style-type: none"> 1 Stiskněte modré tlačítko. 2 Stiskněte žluté tlačítko. <p>Zobrazí se zpráva potvrzující, že chcete vymazat všechny kanály ze seznamu Oblíbené.</p> <ol style="list-style-type: none"> 3 Stiskněte  pro výběr položky „Yes (Ano)“, potom stiskněte  pro potvrzení.

Pohyb v nabídkách

Nabídka „MENU“ vám umožní nastavení různých funkcí tohoto televizoru. Pomocí dálkového ovladače můžete snadno přepínat programy nebo zdroje externího signálu. Nastavení vašeho televizoru lze tedy snadno změnit v nabídce „MENU“.

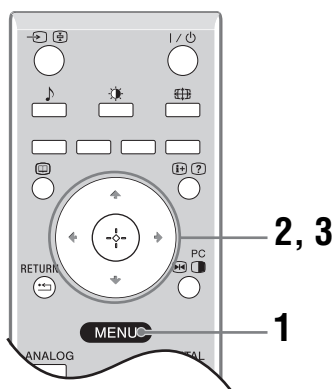



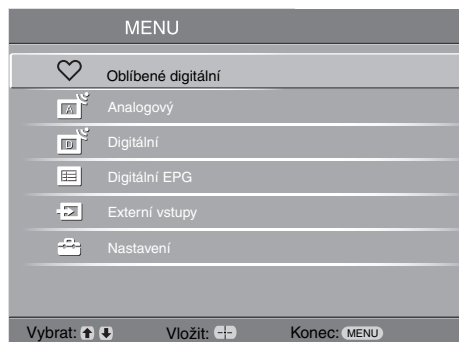



1 Stiskněte tlačítko MENU pro zobrazení nabídky.



2 Stiskněte ↑/↓ pro výběr položky.

3 Stiskněte ⊕ pro potvrzení vybrané položky. Nabídku zavřete stisknutím tlačítka MENU.

Nabídka	Popis
 Oblíbené digitální (pouze v digitálním režimu)	Spuštění seznamu Oblíbených. Podrobnější informace o nastavení najdete viz strana 15.
 Seznam programů (pouze v analogovém režimu)	Výběr TV programu ze seznamu označených kanálů. <ul style="list-style-type: none"> • Vyberte požadovaný kanál a stiskněte ⊕. • Označení kanálu, viz strana 21.
 Analogový (pouze v digitálním režimu)	Návrat k naposledy sledovanému analogovému kanálu.
 Digitální (pouze v digitálním režimu)	Návrat k naposledy sledovanému digitálnímu kanálu.
 Digitální EPG (pouze v digitálním režimu)	Spuštění digitálního elektronického programového průvodce (EPG). Podrobnější informace o nastavení, viz strana 14.
 Externí vstupy	Výběr zařízení připojeného k vašemu televizoru. <ul style="list-style-type: none"> • Pro výběr požadovaného externího vstupu vyberte zdroj signálu a stiskněte ⊕. • Označení externího vstupu, viz strana 20.
 Nastavení	Vyvolání nabídky Nastavení, kde lze provést většinu pokročilých nastavení. Vyberte ikonu nabídky, položku a pomocí ↑/↓/←/→ proveďte požadované nastavení. Podrobnější informace o nastavení viz strana 17 až 22.

Nabídka Nastavení obrazu

Nastavení obrazu	
Režim obrazu	Personální
Podsvícení	5
Kontrast	Max
Jas	50
Barevná sytost	50
Odstín	0
Ostrost	15
Barevný tón	Teplý
Reset	
Redukce šumu	Auto

Zpět: ← Vybrat: ↑ ↓ Vložit: → Konec: MENU

V nabídce Obraz můžete nastavit níže uvedené položky. Výběr položek v nabídce „Nastavení“, viz „Pohyb v nabídkách“ (strana 16).

Režim obrazu

Výběr režimu obrazu.

- „Živý“: Zvýšený kontrast a ostrost.
- „Normální“: Pro normální obraz. Doporučeno pro domácí zábavu.
- „Personální“: Umožňuje vám uložit preferovaná nastavení.

Podsvícení

Nastavení jasu podsvícení.

Kontrast

Zvýšení nebo snížení kontrastu obrazu.

Jas

Zesvětlení nebo ztmavení obrazu.

Barevná sytost

Zvýšení nebo snížení intenzity barev.

Odstín

Zvýšení nebo snížení zelených odstínů.

Rada

Parametr „Odstín“ lze nastavovat pouze u barevného signálu NTSC (např. videokazety z USA).

Zostření nebo změkčení obrazu.

Ostrost

Barevný tón

Nastavení bílé barvy obrazu.

- „Studený“: Dodává bílé barvě namodralý odstín.
- „Neutrální“: Dodává bílé barvě neutrální odstín.
- „Teplý“: Dodává bílé barvě načervenalý odstín.

Rada

Položku „Teplý“ je možné vybrat pouze při nastavení položky „Režim obrazu“ na „Personální“.

Reset





Obnovení všech nastavení obrazu kromě „Režim zobrazení“ na výchozí tovární hodnoty.

Redukce šumu

Snížení obrazového šumu (zrnění v obraze) u slabého signálu vysílání.

- „Auto“: Automatická redukce šumu.
- „Vysoká/Střední/Nízká“: Upravení efektu redukce šumu.

Nabídka Nastavení zvuku

Nastavení zvuku		
	Efekt	Normální
	Výšky	50
	Hloubky	50
	Vyvážení	0
	Reset	
	Duální zvuk	Mono
	Aut. hlasitost	On
	TV reproduktory	On

Zpět: ◀ Vybírat: ⬆ ⬇ Vložit: ⬆ ⬇ Exit: MENU

V nabídce Zvuk můžete zvolit z položek vyobrazených v dále uvedeném seznamu. Výběr položek v nabídce „Nastavení“, viz „Pohyb v nabídkách“ (strana 16).

Efekt

Výběr režimu zvuku.

- „Normální“: Zlepšení čistoty, detailů a podání zvuku použitím systému „BBE High Definition Sound System“.
- „Dynamický“: Zvýraznění čistoty a podání zvuku pro zajištění lepší srozumitelnosti a hudebního realismu díky použití systému „BBE High Definition Sound System“.
- „BBE ViVA“: Režimu zvuku BBE ViVA vytváří hudebně přirozený trojrozměrný obraz s Hi-Fi zvukem. Čistota zvuku je vylepšena funkcí BBE při které je šířka, hloubka a výška zvukového obrazu rozšířena patentovaným trojrozměrným zvukovým procesem BBE. Zvuk BBE ViVA je kompatibilní se všemi TV programy včetně zpráv, hudebních pořadů, dramát, filmů, sportovních přenosů a elektronických her.
- „Dolby Virtual“: Používá TV reproduktory pro simulaci prostorového efektu (Surround) vytvořeného multikanálovým systémem.
- „Vyp“: Žádné zdůraznění.

Rady

- Efekt můžete rovněž změnit opakovaným stisknutím tlačítka .
- Nastavíte-li „Aut. hlasitost“ na „Zap“, změní se „Dolby Virtual“ na „Normální“.

Výšky

Nastavení vysokých kmitočtů.

Hloubky

Nastavení hlubokých kmitočtů.

Vyvážení

Vyvážení levého nebo pravého reproduktoru.

Reset

Obnovení výchozího nastavení všech položek nabídky nastavení zvuku.

Duální zvuk

Nastavení zvuku z reproduktoru na stereo nebo dvojjazyčné vysílání.

- „Stereo“, „Mono“: Pro stereo vysílání.
- „A“/„B“/„Mono“: Pro dvojjazyčné vysílání nastavte „A“ u zvukového kanálu 1, „B“ u zvukového kanálu 2 nebo „Mono“ u mono kanálu, pokud je k dispozici.

Rada

Pokud vyberete jiné zařízení připojené k televizoru, nastavte položku „Duální zvuk“ na „Stereo“, „A“ nebo „B“.

Aut. hlasitost

Udržuje se konstantní úroveň hlasitosti i tehdy, když dochází k rozdílům v úrovni hlasitosti (např. reklamy bývají vysílány s vyšší hlasitostí, než jiné programy).

TV reproduktory

Tato možnost umožňuje vypnout reproduktory televizoru např. proto, abyste mohli poslouchat zvuk z externího audio zařízení připojeného k televizoru.

- „Zap“: zvuk je reprodukován prostřednictvím reproduktorů televizoru.
- „Dočasně vypnuté“: reproduktory televizoru jsou dočasně vypnuté, aby bylo možno poslouchat zvuk z externího audio zařízení.
- „Trvale vypnuté“: reproduktory televizoru jsou trvale vypnuté, aby bylo možno poslouchat zvuk z externího audio zařízení.

Rady

- Pro opětovné zapnutí reproduktorů televizoru změňte nastavení na „Zap“.
- Po vypnutí televizoru se možnost „Dočasně vypnuté“ automaticky nastaví zpět na hodnotu „Zap“.
- Možnosti „Nastavení zvuku“ nejsou dostupné v případě, že vyberete „Dočasně vypnuté“ nebo „Trvale vypnuté“.

Nabídka Funkce

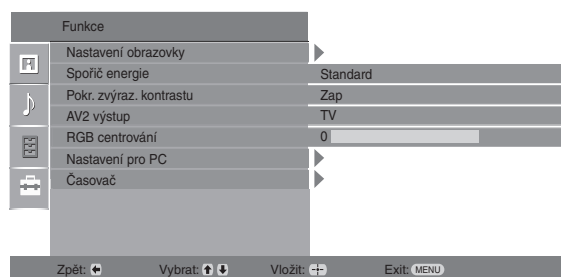

V nabídce Funkce můžete vybírat níže uvedené možnosti. Výběr položek v nabídce „Nastavení“, viz „Pohyb v nabídkách“ (strana 16).

Nastavení obrazovky

Změna formátu obrazu.

- „Auto formát“: Automatická změna formátu zobrazení podle vysílaného signálu.
- „Formát obrazovky“: Podrobné informace o formátu obrazovky - viz strana 13.
- „Výška obrazu“: Upravuje výšku obrazu při nastavení formátu obrazovky na Smart.

Rady

- I když položku „Auto formát“ nastavíte na „Zap“ nebo „Vyp“, můžete vždy změnit formát zobrazení opakovaným stisknutím tlačítka .
- Položka „Auto formát“ je dostupná pouze u signálů PAL a SECAM.

Nastavení režimu spořiče energie pro snížení příkonu televizoru.



- „Standardní“: Výchozí nastavení.
- „Redukovaný“: Snižuje spotřebu energie televizoru.
- „Vypnutí obrazu“: Vypíná obraz. I při vypnutém obrazu můžete poslouchat zvuk.





Automatické nastavení položky „Podsvícení“ na nejlepší úroveň podle jasu obrazu. Zvyšuje rozlišení kontrastu v tmavých částech obrazu.

Spořič energie

Pokr. zvýraz. kontrastu

AV2 výstup



Nastavuje signál tak, aby vycházel z konektoru označeného  na zadní straně televizoru. Pokud připojíte videorekordér ke konektoru , můžete provádět záznam ze zařízení připojeného k jiným konektorům televizoru.

- „TV“: Vysílání televizního signálu.
- „Auto“: Zobrazení kteréhokoliv signálu na obrazovce (kromě signálů z konektorů , , HDMI IN , HDMI IN  a PC .

RGB centrování

Nastavení horizontální polohy obrazu, aby byl obraz ve středu obrazovky.

Rada

Tato možnost je dostupná pouze tehdy, pokud je ke konektorům Scart  1 nebo  2 na zadní straně televizoru připojen zdroj signálu RGB.

Přizpůsobení obrazovky televizoru jako PC monitoru.

Nastavení pro PC

Rada

Tato možnost je dostupná pouze v režimu PC.

- „Fáze“: Pro nastavení obrazovky, pokud je část zobrazovaného textu nebo obrázku nejasná.
- „Rozteč bodů“: Horizontální roztažení nebo smrštění velikosti obrazovky.
- „Hor. centrování“: Posunutí obrazovky vlevo nebo vpravo.
- „Vert. řádky“: Opravuje obrazové řádky při sledování vstupního RGB signálu z konektoru PC .
- „Spořič energie“: Přepnutí do pohotovostního režimu, pokud není přijímán žádný signál PC.
- „Reset“: Vrátil nastavení na výchozí tovární hodnoty.

Časovač

Nastavení časovače zapnutí/vypnutí televizoru.

• Časov. vypnutí

Nastavuje interval času, po kterém se televizor automaticky přepne do pohotovostního režimu.

Pokud je aktivována položka „Časov. vypnutí“, svítí indikátor ⏻ (časovač) na televizoru (vpředu) oranžově.

Rady

- Pokud televizor vypnete a znovu zapnete, funkce „Časov. vypnutí“ se nastaví na hodnotu „Vyp“.
- Jednu minutu před přepnutím televizoru do pohotovostního režimu se na obrazovce zobrazí zpráva „Časovač brzy vyprší. TV se automaticky vypne.“.

• Nastavení hodin

Ruční nastavení hodin. Při příjmu digitálních kanálů nelze hodiny nastavit ručně, protože se nastaví podle časového kódu vysílaného signálu.

• Časovač

Nastavení časovače zapnutí/vypnutí televizoru.

„Režim časovače“: Výběr požadované periody.

„Čas zapnutí“: Nastavení času zapnutí televizoru.

„Čas vypnutí“: Nastavení času vypnutí televizoru.

Nabídka Nastavení

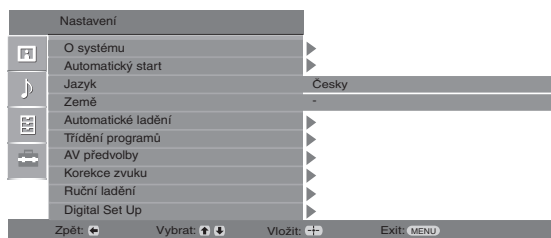

V nabídce Nastavení můžete nastavit níže uvedené položky. Výběr položek v nabídce „Nastavení“, viz „Pohyb v nabídkách“ (strana 16).

O systému

Zobrazuje aktuální verzi programového vybavení a úroveň signálu.

Automatický start

Spuštění „nabídky po prvním zapnutí“ pro výběr jazyka, země/oblasti a naladění všech dostupných digitálních a analogových kanálů.

Jazyk

Výběr jazyka nabídky.

Země

Zvolí zemi/oblast, ve které televizor používáte.

Rada

Pokud země/oblast, ve které budete televizor používat, není uvedena v seznamu, vyberte namísto země/oblasti položku „-“.

Automatické ladění

Naladění všech dostupných analogových kanálů.

Třídění programů

Změna pořadí, ve kterém byly analogové kanály uloženy v televizoru.

- 1 Stiskněte ⬆/⬇ pro výběr kanálu, který chcete přesunout, potom stiskněte ⇨.
- 2 Stiskněte ⬆/⬇ pro výběr nové pozice, potom stiskněte ⊕.



AV předvolby

Přidání názvu k jakémukoliv zařízení připojenému k bočním a zadním konektorům.

- 1 Stiskněte ⬆/⬇ pro výběr požadovaného vstupního zdroje, potom stiskněte ⊕.
- 2 Stiskněte ⬆/⬇ pro výběr požadované položky, potom stiskněte ⊕.
 - AV1 (nebo AV2/ AV3/ AV4/ PC/ HDMI 1/HDMI 2), VIDEO, DVD, CABLE, GAME, CAM, SAT: Použijte jeden z předvolených názvů pro přiřazení označení připojenému přístroji.
 - „Změnit“: Vytváří váš vlastní název.
 - „Přeskočit“: Stisknete-li tlačítka ⬆/⬇ pro výběr zdroje vstupního signálu, přeskočí se zdroj signálu, který není připojen k žádnému zařízení.

Korekce zvuku Ruční ladění



Nastavení nezávislé úrovně hlasitosti pro jednotlivá zařízení připojená k televizoru.

Před vybráním „Název“/„AFT“/„Zvuk.filtr“/„Přesk.“/„Dek.“ vyberte stisknutím  číslo programu, který chcete upravit. Poté stiskněte .

Systém

Ruční ladění předvoleb.

1 Stiskněte  pro výběr položky „Systém“, potom stiskněte .

2 Stiskněte  pro výběr jednoho z následujících televizních vysílacích systémů, potom stiskněte .

B/G: Pro západoevropské země/oblasti.

D/K: Pro východoevropské země/oblasti.

L: Pro Francii



I: Pro Velkou Británií.

Poznámka

V závislosti na zemi/oblasti nastavené pro položku „Země“ (strana 5), nemusí být tato možnost k dispozici.



Kanál

1 Stiskněte  pro výběr položky „Kanál“, potom stiskněte .

2 Stiskněte  pro výběr položky „S“ (pro kabelové kanály) nebo „C“ (pro pozemní kanály), potom stiskněte .

3 Naladte kanály následujícím způsobem:

Pokud neznáte číslo kanálu (frekvenci)

Stiskněte  pro vyhledání nejbližšího dostupného kanálu. Po nalezení kanálu se vyhledávání zastaví. Pro pokračování vyhledávání stiskněte .

Pokud znáte číslo kanálu (frekvenci)

Pomocí číslíkových tlačítek zadejte číslo kanálu požadovaného vysílače nebo číslo kanálu vašeho videorekordéru.

4 Stiskněte  pro označení položky „Potvrdit“, potom stiskněte .

5 Stiskněte  pro výběr položky „OK“, potom stiskněte .

Opakujte výše uvedený postup pro ruční naladění dalších kanálů.

Název

Přiřadí vybranému kanálu název podle vašeho výběru o délce až 5 písmen nebo číslic.

AFT

Jemné doladění vybraného programu pro zlepšení kvality obrazu.

Audio filtr

Zlepšuje kvalitu zvuku jednotlivých kanálů v případě zkreslení monofonního vysílání. Nestandardní vysílací signál může někdy způsobovat zkreslení nebo občasné výpadky zvuku během sledování mono programů.

Pokud nemáte pocit, že by byl zvuk zkreslený, doporučujeme vám ponechat tuto možnost nastavenou na výchozí hodnotu „Vyp“.



Poznámky

- Pokud je nastavena hodnota „Nízký“ nebo „Vysoký“, není možno přijímat stereo nebo duální zvuk.
- Položka „Audio filtr“ není dostupná při nastavení položky „Systém“ na „L“.

Přeskočit

Při stisknutí tlačítka „PROG +/- (Následující/předchozí kanál)“ pro výběr kanálů se přeskočí nevyužité analogové kanály. (Tyto kanály však můžete stále vybírat pomocí číslíkových tlačítek.)

Dekodér

Sledování a záznam vybraného zakódovaného kanálu při používání dekodéru připojeného do konektoru Scart  1 nebo konektoru Scart  2 přes videorekordér.

Poznámka

V závislosti na zemi/oblasti nastavené pro položku „Země“ (strana 5), nemusí být tato možnost k dispozici.

Nabídka Nastavení digitální části DV3



V nabídce Nastavení digitální části lze měnit/nastavovat digitální parametry televizoru. Výběr položek v nabídce „Nastavení“, viz „Pohyb v nabídkách“ (strana 16).

Digital Tuning (Digitální ladění)

Zobrazení nabídky „Digital Tuning (Digitální ladění)“.

Digital Auto Tuning (Digitální automatické ladění)

Naladí všechny dostupné digitální kanály.

Programme List Edit (Editace seznamu programů)

Odstranění všech nechtěných digitálních kanálů a změna pořadí digitálních kanálů uložených v televizoru.

Digital Manual Tuning (Digitální ruční ladění)

Ruční naladění digitálních kanálů.

Digital Set Up (Digitální nastavení)

Zobrazuje nabídku „Digital Set Up“ (digitální nastavení).

Subtitle Setting (Nastavení titulků)

Zobrazení digitálních titulků na obrazovce.

Subtitle Language (Jazyk titulků)

Výběr jazyka, ve kterém jsou zobrazovány titulky.

Audio Language (Jazyk audio)

Výběr jazyka používaného pro zvuk programů.

Audio Type (Typ audio)

Zvyšuje hlasitost zvuku při výběru položky „For Hard Of Hearing (Pro neslyšící)“.

Parental Lock (Rodičovský zámek)

Nastavení věkového omezení pro programy.

PIN Code (Kód PIN)

První nastavení kódu PIN nebo změna existujícího kódu.

Rada

Kód PIN 9999 je přijat vždy.

Technical Set-up (Technické nastavení)

Zobrazuje nabídku Technical Set-up (Technické nastavení).

„Auto Service Update (Auto aktual. vysílačů)“: Detekce a uložení nových digitálních kanálů, jakmile jsou dostupné.

„Software Download (Stažení softwaru)“: Automatické aktualizace programového vybavení přes existující anténní připojení (jsou-li vydány). Společnost Sony doporučuje nastavit tuto možnost vždy na „On (Zap)“. Nepřejete-li si provádět aktualizaci, nastavte tuto funkci na „Off (Vyp)“.

„System Information (O systému)“: Zobrazuje aktuální verzi programového vybavení a úroveň signálu.

„Time Zone (Časové pásmo)“: Umožňuje volbu správné časové zóny pro vaši zemi.

Nastavení modulu CA

Umožnění přístupu ke službě Pay Per View (platba za jednotlivé sledování pořadu) po pořízení kódovacího modulu Conditional Access Module (CAM) a karty pro sledování. Na straně 23 najdete informace o umístění konektoru  (PCMCIA).

Připojení volitelného příslušenství

K televizoru můžete připojit celou řadu dalších zařízení. Propojovací kabely nejsou dodávány.

Připojení k televizoru (boční strana)

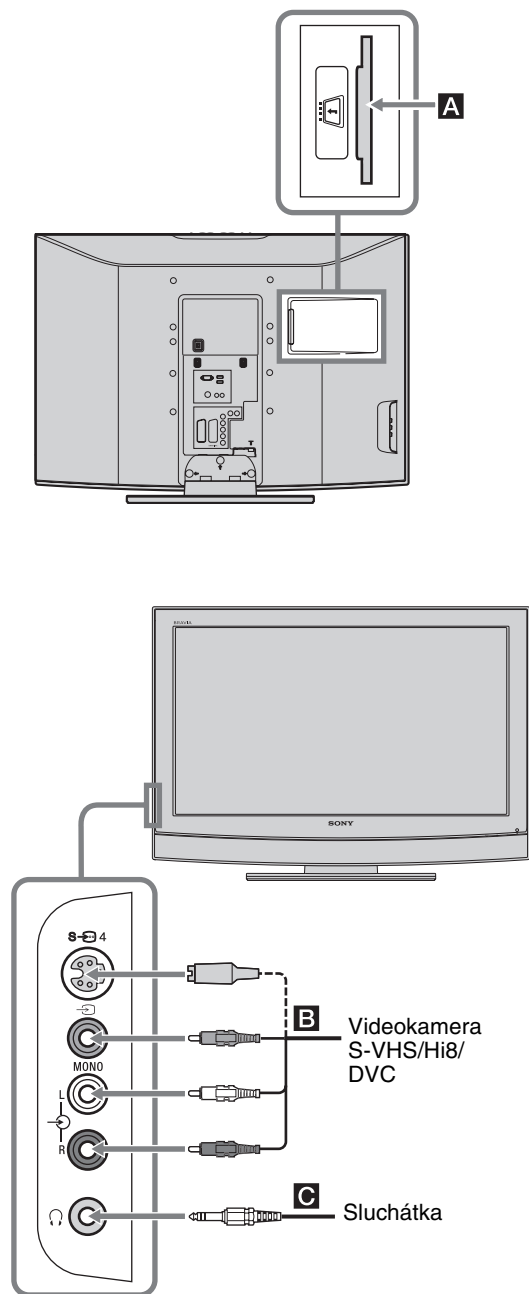

Pro připojení

Udělejte toto

Modul CAM
(Conditional
Access Module) **A**

Pro použití služby placené televize (Pay Per View).
Podrobnější informace najdete v dokumentaci k vašemu modulu CAM. Před použitím modulu CAM odstraňte gumový kryt ze slotu pro modul CAM. Při vkládání modulu CAM vypněte televizor. Pokud modul CAM nepoužíváte, doporučujeme nasadit kryt na slot pro modul CAM.

Videokamera S
VHS/Hi8/DVC **B**

Připojte ke konektoru S video S-4 nebo k videokonektoru 4 a audiokonektorům 4. Aby se předešlo vzniku obrazového šumu, nepřipojujte kameru současně k videokonektoru 4 a ke konektoru S video S-4. Pokud připojujete monofonní zařízení, proveďte připojení ke konektoru L 4 a nastavte položku „Duální zvuk“ na hodnotu „A“ (strana 18).

Sluchátka **C**

Pokud chcete zvuk z televizoru poslouchat ve sluchátkách, připojte je do konektoru 4.

Další operace

Pro

Udělejte toto

Přístup k tabulce
Seznam vstupních
signálů

Stiskněte (+) pro vstup do seznamu vstupních signálů. Potom stiskněte ⇨ (pouze v analogovém režimu). Stiskněte ↑/↓ pro výběr zdroje vstupního signálu, potom stiskněte (+).

Připojení k televizoru (zadní strana)

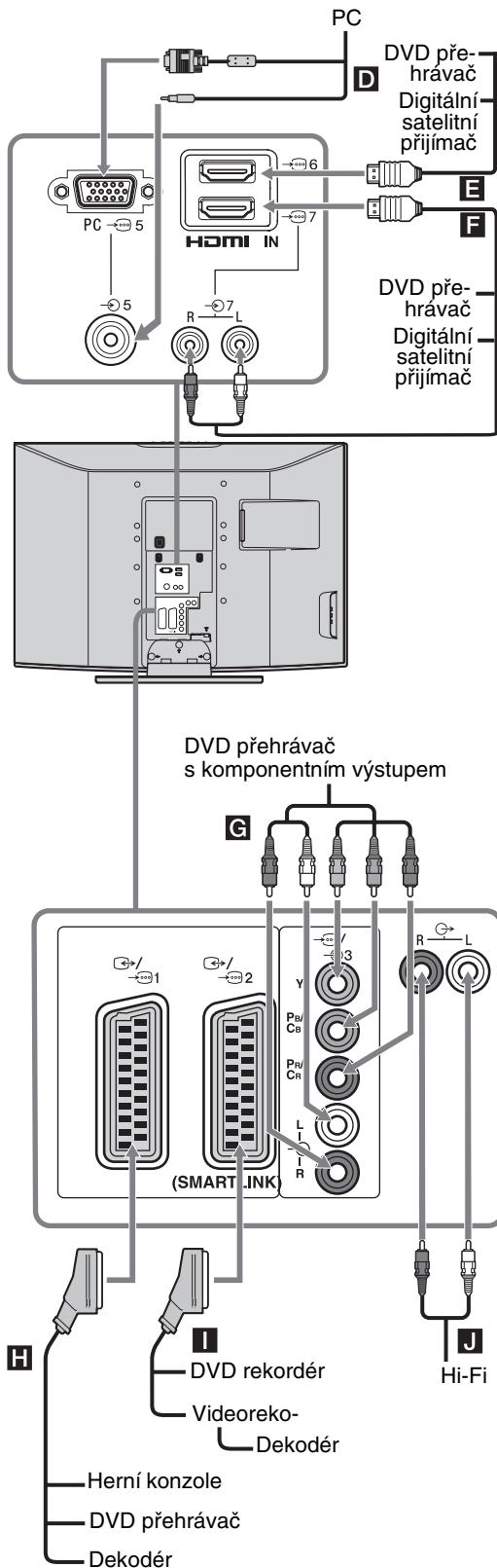

Pro připojení

Udělejte toto

PC **D**

Připojte do konektorů PC → / →. Doporučujeme použít počítačový kabel s feritovými jádry.

Digitální satelitní přijímač nebo DVD přehrávač **E, F**

V případě, že je zařízení vybaveno konektory HDMI, připojte jej do konektoru HDMI IN 6 nebo 7. Digitální video a audio signály vstupují ze zařízení. V případě, že je zařízení vybaveno konektorem DVI, připojte jej do konektoru HDMI IN 7 pomocí adaptéru DVI - HDMI (není součástí příslušenství) a zapojte audio výstupy zařízení do audio vstupů v konektoru HDMI IN 7. V případě připojení zařízení, které jsou kompatibilní s ovládáním přes HDMI, je možné na připojených zařízeních provádět interaktivní operace.

Poznámky

- Konektory HDMI podporují pouze následující video formáty: 480i, 480p, 576i, 576p, 720p a 1080i. Pro připojení PC použijte prosím výstupní konektor PC →.
- Používejte pouze HDMI kabely označené logem HDMI.

DVD přehrávač s komponentním výstupem **G**

Připojte do komponentních konektorů a audio konektorů → / →3.

Herní konzole, DVD přehrávač nebo dekodér **H**

Připojte ke konektoru scart → / →1. Když připojíte dekodér, je zakódovaný signál z televizního tuneru odeslán do dekodéru a poté z dekodéru vystupuje dekodovaný signál.

DVD rekordér nebo videorekordér podporující SMARTLINK **I**

Provedte připojení ke konektoru scart → / →2. SMARTLINK je přímé spojení mezi televizorem a videorekordérem/DVD rekordérem.

Hi-Fi audio zařízení **J**

Pro poslech zvuku z televizoru na Hi-Fi audio zařízení připojte zařízení do výstupních audiokonektorů →.

Sledování obrazu z připojeného zařízení

Zapněte připojené zařízení a pak proveďte některou z následujících operací.



Pro zařízení připojené ke konektorům Scart pomocí kompletně zapojeného 21pólového Scart kabelu



Spusťte na připojeném zařízení přehrávání. Obraz z připojeného zařízení se zobrazí na obrazovce.



Pro automaticky laděný videorekordér (strana 4)

V analogovém režimu stiskněte PROG +/- (Následující/předchozí kanál) nebo číselná tlačítka pro výběr video kanálu.





Pro ostatní připojená zařízení



Opakovaným stisknutím / přepněte na odpovídající vstup (viz symboly níže).







 AV1/ AV2:

Audio/video nebo RGB vstupní signál přes konektor Scart / 1 nebo 2. Symbol  se zobrazí pouze tehdy, pokud byl připojen zdroj signálu RGB.



 AV3:



Komponentní vstupní signál přes konektory Y, Pb/Cb, Pr/Cr / 3 a vstupní audio signál přes konektory L, R / 3.

 AV4/S/ AV4:

Vstupní video signál prostřednictvím konektoru video  4 a audio signál prostřednictvím konektorů L (MONO), R  4. Symbol  se zobrazí pouze v případě, že bylo připojeno zařízení do konektoru S-Video  4 místo konektoru video  4 a vstupní signál S-Video je přiváděn prostřednictvím konektoru S-Video  4.





 5:

Vstupní signál RGB prostřednictvím konektorů PC  5 a vstupní audio signál prostřednictvím konektoru .

 AV6/ AV7:

Digitální audio/video signál je na vstup přiváděn prostřednictvím konektorů HDMI IN 6, 7. Vstupní audio signál je analogový pouze tehdy, pokud bylo zařízení připojeno pomocí DVI a výstupního audio konektoru.

Další operace

Pro	Udělejte toto
Návrat do normálního TV režimu	Stiskněte tlačítko DIGITAL nebo ANALOG.
Přístup k tabulce Seznam vstupních signálů	Stiskněte  pro vstup do seznamu vstupních signálů. Potom stiskněte  (pouze v analogovém režimu). Stiskněte  /  pro výběr zdroje vstupního signálu, potom stiskněte  .

Technické údaje

Zobrazovací jednotka

Napájení:

220 – 240 V stř., 50 Hz

Velikost obrazovky:

KDL-40P25xx: 40 palců

KDL-32P25xx: 32 palců

KDL-26P25xx: 26 palců

Rozlišení panelu:

1 366 bodů (vodorovně) × 768 řádků (svisle)

Příkon:

KDL-40P25xx: 190 W nebo méně

KDL-32P25xx: 115 W nebo méně

KDL-26P25xx: 100 W nebo méně

Příkon v pohotovostním režimu*:

KDL-40P25xx: 0,8 W nebo méně

KDL-32P25xx: menší než 1 W

KDL-26P25xx: menší než 1 W

* Udávaný příkon v pohotovostním režimu je dosažen, jakmile televizor dokončí nutné vnitřní procesy.

Rozměry (š × v × h):

KDL-40P25xx:

cca 988 × 687 × 270 mm (se stojanem)

cca 988 × 653 × 128 mm (bez stojanu)

KDL-32P25xx:

cca 797 × 580 × 220 mm (se stojanem)

cca 797 × 548 × 125 mm (bez stojanu)

KDL-26P25xx:

cca 663 × 503 × 220 mm (se stojanem)

cca 663 × 472 × 128 mm (bez stojanu)

Hmotnost:

KDL-40P25xx:

cca 24 kg (se stojanem)

cca 21 kg (bez stojanu)

KDL-32P25xx:

cca 15 kg (se stojanem)

cca 13 kg (bez stojanu)

KDL-26P25xx:

cca 12 kg (se stojanem)

cca 10 kg (bez stojanu)

Systém obrazovky

Panel LCD (panel z tekutých krystalů)

Systém příjmu televizního vysílání

Analogový: Závísí na výběru vaší země/oblasti:

B/G/H, D/K, L, I

Digitální: DVB-T

Systém barev/video systém

Analogový: PAL, SECAM

NTSC 3.58, 4.43 (pouze video vstup)

Digitální: MPEG-2 MP@ML

Anténa

75 ohmů, konektor pro externí anténu VHF/UHF

Pokrytí kanálů

Analogový: VHF: E2 - E12

UHF: E21 - E69

Kabelová televize: S1 - S20

Hyperband: S21 - S41

D/K: R1 - R12, R21 - R69

L: F2 - F10, B - Q, F21 - F69

I: UHF B21 - B69

Digitální: VHF/UHF

Konektory

 1

21pinový konektor Scart (norma CENELEC) včetně audio/video vstupu, RGB vstupu a TV audio/video výstupu.

 2 (SMARTLINK)

21pinový konektor Scart (norma CENELEC) včetně audio/video vstupu, RGB vstupu, volitelného audio/video výstupu a rozhraní SmartLink.

 3

Podporované formáty: 1080i, 720p, 576p, 576i, 480p, 480i

Y: 1 V_{š-š}, 75 ohmů, 0,3 V negativní synchronizace

P_B/C_B: 0,7 V_{š-š}, 75 ohmů

P_R/C_R: 0,7 V_{š-š}, 75 ohmů

 3

Audio vstup (konektory cinch)

500 mV_{rms}

Impedance: 47 kiloohmů

 4 Vstup S video (4pólový mini DIN)

 4 Video vstup (konektor cinch)

 4 Audio vstup (konektory cinch)

 Audio výstup (levý/pravý) (konektory cinch)

PC  Vstup PC (15 Dsub) (viz strana 24)

G: 0,7 V_{š-š}, 75 ohmů, bez synchronizace se zelenou složkou

B: 0,7 V_{š-š}, 75 ohmů, bez synchronizace se zelenou složkou

R: 0,7 V_{š-š}, 75 ohmů, bez synchronizace se zelenou složkou

HD: 1-5 V_{š-š}

VD: 1-5 V_{š-š}

 Vstup PC audio (mini konektor)

HDMI IN 6, 7

Video: 1080i, 720p, 576p, 576i, 480p, 480i

Audio: Dva kanály, lineární PCM

32, 44,1 a 48 kHz, 16, 20 a 24 bitů

Analogový audio vstup (konektory cinch)

500 mV_{rms}, impedance 47 kiloohmů

(pouze HDMI IN 7)

 Konektor pro připojení sluchátek

 Slot pro modul CAM (Conditional Access Module)

Výstup zvuku

KDL-40P25xx: 10 W + 10 W (RMS - efektivní výkon)

KDL-32P25xx: 10 W + 10 W (RMS - efektivní výkon)

KDL-26P25xx: 10 W + 10 W (RMS - efektivní výkon)

Dodávané příslušenství

Více viz „1: Kontrola příslušenství“ na straně 4.

Volitelné příslušenství

- Konzola pro montáž na stěnu

SU-WL51 (pro KDL-40P25xx)

SU-WL31 (pro KDL-32P25xx/KDL-26P25xx)

Provedení a technické údaje mohou být změněny bez předchozího upozornění.

Referenční tabulka signálů PC vstupu

Signály	Horizontálně (pixely)	Vertikálně (řádky)	Horizontální frekvence (kHz)	Vertikální frekvence (Hz)	Norma
VGA	640	480	31,5	60	VGA
SVGA	800	600	37,9	60	Požadavky VESA
XGA	1 024	768	48,4	60	Požadavky VESA
WXGA	1 280	768	47,4	60	VESA
	1 280	768	47,8	60	VESA



- Vstup PC na tomto televizoru nepodporuje synchronizaci se zelenou složkou nebo kompozitní synchronizaci.
- Vstup PC na tomto televizoru nepodporuje prokládané signály (interlaced).
- Televizor umožňuje zobrazení vstupních signálů z počítače z výše uvedené tabulky s frekvencí 60 Hz. Pro ostatní signály se zobrazí nápis „NO SYNC“ (Bez synchronizace).

Řešení problémů

Zkontrolujte, zda indikátor  (pohotovostní režim) bliká červeně.

Pokud bliká





Došlo k aktivaci autodiagnostické funkce.

- 1 Změřte dobu, po kterou indikátor  (pohotovostní režim) bliká a kdy přestane blikat.
Tak například, indikátor dvě sekundy bliká, na jednu sekundu přestane blikat a pak opět dvě sekundy bliká.
- 2 Stisknutím tlačítka  na televizoru (na horní straně) vypněte televizor, odpojte síťový kabel a informujte prodejce nebo servisní středisko Sony o způsobu blikání indikátoru (doba trvání a interval).

Pokud indikátor neblinká

- 1 Projděte si položky v následujících tabulkách.
- 2 Pokud problém stále přetrvává, nechte televizor zkontrolovat kvalifikovaným servisním technikem.

Obraz

Problém	Příčina/odstranění
Nezobrazuje se žádný obraz (obrazovka je tmavá) a není slyšet žádný zvuk	<ul style="list-style-type: none"> • Zkontrolujte připojení antény. • Připojte televizor k síti a stiskněte tlačítko  na televizoru (horní strana). • Pokud se indikátor  (pohotovostní režim) rozsvítí červenou barvou, stiskněte tlačítko TV .
Chybí obraz nebo menu ze zařízení připojeného konektory Scart nebo HDMI IN	<ul style="list-style-type: none"> • Zkontrolujte, zda je přídavné zařízení zapnuto a opakovaně stiskněte  / , dokud se na obrazovce nezobrazí správný vstupní symbol. • Zkontrolujte propojení mezi doplňkovým zařízením a televizorem. • Při připojování jakéhokoliv zařízení ke konektoru HDMI IN 6, 7 nebo při změně rozlišení se na obrazovce mohou objevit na několik sekund blikající tečky. Probíhá dekódování signálu HDMI a neznamená to poruchu.
Zdvojený obraz nebo výskyt duchů	<ul style="list-style-type: none"> • Zkontrolujte připojení antény/kabelu. • Zkontrolujte umístění a orientaci antény.
Na obrazovce se zobrazuje jen zrnění a šum	<ul style="list-style-type: none"> • Zkontrolujte, zda není anténa zlomená nebo ohnutá. • Zkontrolujte, zda není anténa na konci své životnosti (3 - 5 let v normálním provozu, 1 - 2 roky při provozu na mořském pobřeží).
Zkreslený obraz (tečkované řádky nebo pruhy)	<ul style="list-style-type: none"> • Umístěte televizor do větší vzdálenosti od zdrojů elektrického šumu (například automobily, motocykly, vysoušeče vlasů nebo doplňkové zařízení). • Při instalaci doplňkového zařízení ponechte určitý prostor mezi tímto zařízením a televizorem. • Ujistěte se, že je anténa připojena pomocí dodaného koaxiálního kabelu. • Přívodní kabel antény ved'te ve větší vzdálenosti od ostatních připojovacích kabelů.
Šum v obrazu během sledování TV kanálu	<ul style="list-style-type: none"> • Vyberte položku „Ruční ladění“ v nabídce „Nastavení“ a spusťte funkci „AFT“ pro získání lepšího příjmu obrazu (strana 21).

Problém	Příčina/odstranění
Na obrazovce se zobrazují černé nebo světlé body.	<ul style="list-style-type: none"> • Obraz na panelu je tvořen obrazovými body. Malé černé anebo světlé body (pixels), které se vyskytují na obrazovce, nepředstavují závadu televizoru.
Programy se nezobrazují barevně.	<ul style="list-style-type: none"> • V menu „Nastavení obrazu“ zvolte položku „Reset“ pro obnovu výchozího nastavení (strana 17).
Při sledování signálu na konektorech Y, Pb/Cb, Pr/Cr ze vstupu 3 se nezobrazují žádné barvy nebo jsou zobrazené barvy nestejněměrné.	<ul style="list-style-type: none"> • Zkontrolujte připojení konektorů Y, Pb/Cb, Pr/Cr vstupu 3. • Ujistěte se, že konektory Y, Pb/Cb, Pr/Cr vstupu 3 jsou pevně zasunuty do příslušných zásuvek.
Neobvyklý obraz při zobrazování signálu z PC	<ul style="list-style-type: none"> • Zkontrolujte připojení ke konektoru PC. • Proveďte připojení do konektoru PC místo do konektorů HDMI IN 6, 7. • Je-li připojení možné pouze prostřednictvím konektoru HDMI, změňte rozlišení obrazovky na 720p a upravte vodorovnou a svislou velikost obrazu v nastavení obrazu na PC.

Zvuk

Problém	Příčina/odstranění
Obraz je v pořádku, ale není slyšet zvuk.	<ul style="list-style-type: none"> • Stiskněte \triangle +/- nebo \otimes (Ztlumit). • Zkontrolujte, zda je položka „TV reproduktory“ nastavena „Zap“ v nabídce „Nastavení zvuku“ (strana 18).
Zašuměný zvuk.	<ul style="list-style-type: none"> • Viz „Šum v obraze“ - příčina/odstranění, viz strana 27.

Kanály

Problém	Příčina/odstranění
Nelze vybrat požadovaný kanál.	<ul style="list-style-type: none"> • Přepněte mezi digitálním nebo analogovým režimem a vyberte požadovaný digitální/analogový kanál.
Některé kanály nemají obraz.	<ul style="list-style-type: none"> • Kódované/předplacené kanály. Předplatěte si službu placené televize. • Kanál je používán pouze pro datové přenosy (neobsahuje obraz nebo zvuk). • Podrobnosti o vysílání získáte u poskytovatele.
Nezobrazují se digitální kanály.	<ul style="list-style-type: none"> • Zkontrolujte, zda je anténa připojena přímo k televizoru (nikoliv přes jiné zařízení). • Obráťte se na místní televizní službu, abyste zjistili, zda je ve vaší oblasti dostupné digitální vysílání. • Pořiďte si citlivější anténu.

Všeobecné

Problém	Příčina/odstranění
Televizor se automaticky vypíná (televizor se přepíná do pohotovostního režimu)	<ul style="list-style-type: none"> • Zkontrolujte, zda není aktivní položka „Časov. vypnutí“ nebo potvrďte nastavení položky „Čas vypnutí“ (strana 20). • Pokud v TV režimu nepřijmete žádný signál nebo neprovedete žádnou operaci po dobu 10 minut, televizor se automaticky přepne do pohotovostního režimu.
Televizor se automaticky zapíná.	<ul style="list-style-type: none"> • Zkontrolujte, zda je aktivována funkce „Čas zapnutí“ (strana 20).
Některé zdroje vstupního signálu nelze vybrat.	<ul style="list-style-type: none"> • Vyberte „AV předvolby“ v nabídce „Nastavení“ a zrušte „Přeskočit“ pro vstupní zdroj (strana 20).
Dálkový ovladač nepracuje.	<ul style="list-style-type: none"> • Vyměňte baterie.

<http://www.sony.net/>

Sony Corporation Printed in Czech Republic (EU)

CZ



Nakládání s nepotřebným elektrickým a elektronickým zařízením (platné v Evropské unii a dalších evropských státech uplatňujících oddělený systém sběru)

Tento symbol umístěný na výrobku nebo jeho balení upozorňuje, že by s výrobkem po ukončení jeho životnosti nemělo být nakládáno jako s běžným odpadem z domácnosti. Místo toho by měl být odložen do sběrného místa určeného k recyklaci elektronických výrobků a zařízení. Dodržením této instrukce zabráníte negativním dopadům na životní prostředí a zdraví lidí, které naopak může být ohroženo nesprávným nakládáním s výrobkem při jeho likvidaci. Recyklováním materiálů, z nichž je výrobek vyroben, pomůžete zachovat přírodní zdroje. Pro získání dalších informací o recyklaci tohoto výrobku kontaktujte prosím místní orgány státní správy, místní firmu zabezpečující likvidaci a sběr odpadů nebo prodejnu, v níž jste výrobek zakoupili.