

Digitální barevný LCD televizor

CZ

Návod k obsluze

- ⚠ Před použitím televizoru si prosím přečtěte část „Bezpečnostní informace“ v tomto návodu k obsluze. Tento návod k obsluze si ponechejte pro případné použití v budoucnu.

DVB®
Digital Video
Broadcasting

KDL-20G2000
KDL-15G2000

BRAVIA



Užitečné informace o výrobcích Sony

<http://www.sony-europe.com/myproduct>

Úvod

Děkujeme vám, že jste si zakoupili tento výrobek Sony.

Před prvním zapnutím televizoru si prosím pozorně přečtete tento návod a uschovejte jej pro pozdější použití.

Poznámky k funkci digitální televize

- Jakoukoliv funkci pro digitální televizi (**DVB**) bude možné používat pouze v zemích nebo oblastech, kde jsou vysílány digitální pozemní signály DVB-T (MPEG2). Poradte se prosím s vaším prodejcem, zda můžete v místě bydliště přijímat signál DVB-T.
- Přestože televizor splňuje požadavky DVB-T, nemůže být zaručena kompatibilita s digitálním pozemním vysíláním (DVB-T) i v budoucnu.
- Některé funkce digitální televize nemusí být v některých zemích dostupné.

Obchodní značky

- **DVB** je registrovaná obchodní značka společnosti DVB Project.
- Vyrobeno v licenci společnosti BBE Sound, Inc. Licence společnosti BBE Sound, Inc. s jedním nebo několika následujícími americkými patenty: 5510752, 5736897. BBE a symbol BBE jsou registrované obchodní značky společnosti BBE Sound, Inc.
- Obrázky v tomto návodu představují model KDL-15/20G2000, není-li uvedeno jinak.

Obsah

Před prvním použitím

4

Bezpečnostní informace.....	7
Bezpečnostní upozornění	10
Přehled dálkového ovladače	11
Tlačítka a indikátory na televizoru.....	12

Sledování televizního vysílání

Sledování televizního vysílání.....	13
Kontrola Digitálního elektronického programového průvodce (EPG) DVB	15
Použití seznamu Oblíbených programů DVB	17
Prohlížení obrázků z připojeného zařízení.....	18

Funkce nabídky MENU

Pohyb v nabídkách.....	19
Nabídka Nastavení obrazu.....	20
Nabídka Nastavení zvuku	21
Nabídka Funkce	22
Nabídka Nastavení.....	24
Nabídka Nastavení digitální části DVB	27

Používání dalších zařízení

Připojení dalších zařízení.....	29
---------------------------------	----

Doplňující informace

Technické údaje	31
Řešení problémů.....	33
Rejstřík.....	35

DVB : jen pro digitální kanály

CZ

Před prvním použitím

1: Kontrola příslušenství

Dálkový ovladač RM-ED007 (1)

Baterie velikosti AA (typ R6) (2)

Podpěrný pásek (1) a šroubky (2)

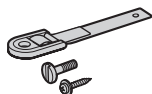

Koaxiální kabel (pouze pro model KDL-20G2000) (1)

Síťový napájecí kabel (Typ C-6) (1)



Síťový adaptér na střídavé napětí (1)

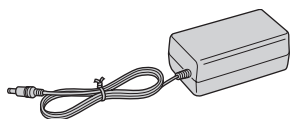

Vložení baterií do dálkového ovladače

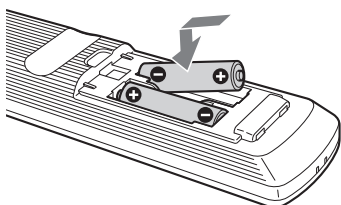

Poznámky

- Při vkládání baterií dodržujte správnou polaritu.
- Likvidaci baterií provádějte ekologickým způsobem. V některých oblastech může likvidace baterií podléhat zvláštním předpisům. Prosím obraťte se na místní úřady.
- Nepoužívejte společně různé typy baterií nebo nemíchejte staré baterie s novými.
- S dálkovým ovladačem zacházejte opatrně. Zabraňte jeho pádu na zem, nešlápněte na něj a vyvarujte se jeho políť jakoukoliv kapalinou.
- Dálkový ovladač neodkládejte v blízkosti zdrojů tepla, na vlhká místa ani na místa vystavená přímému slunečnímu záření.

2: Připojení antény/ videorekordéru

Pokud připojujete pouze anténu

Koaxiální kabel
(součást příslušenství modelu
KDL-20G2000)

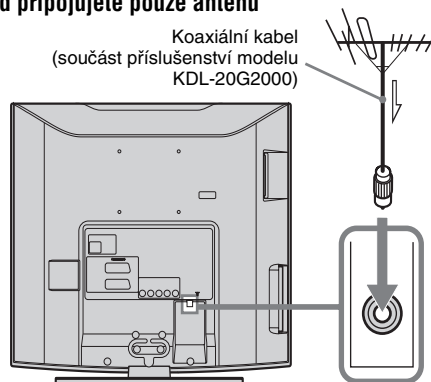

Připojení antény a videorekordéru

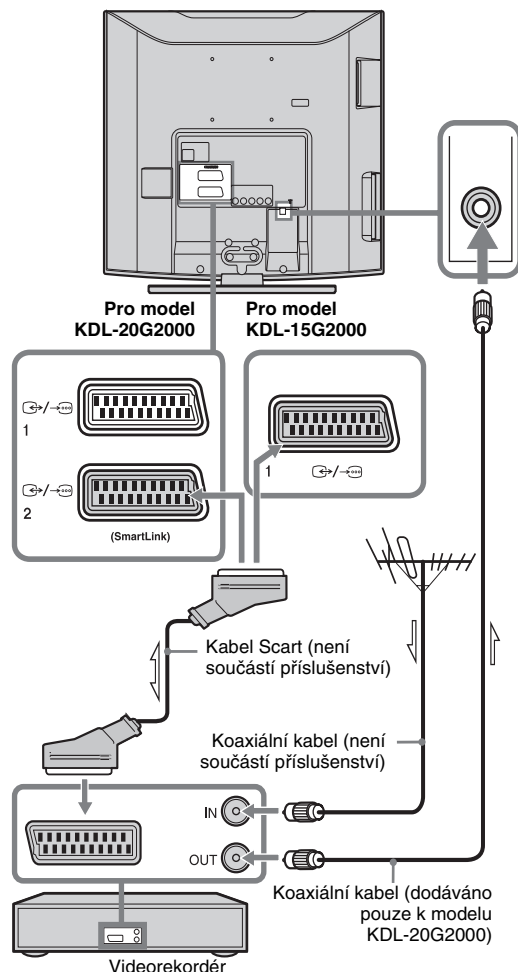

3: Vytvoření svazku z kabelů

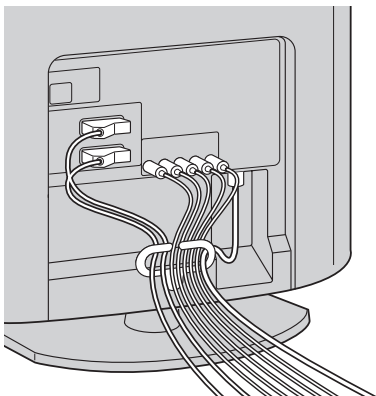

5: Volba jazyka a země/oblasti

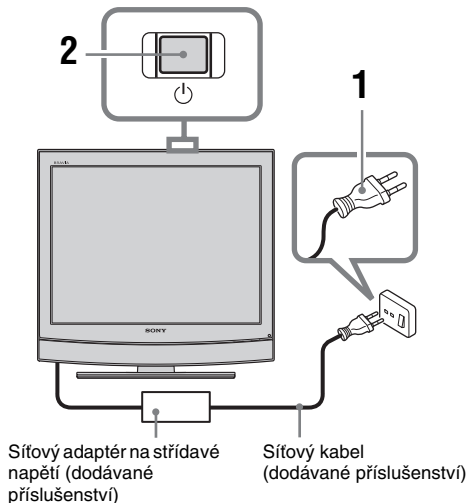

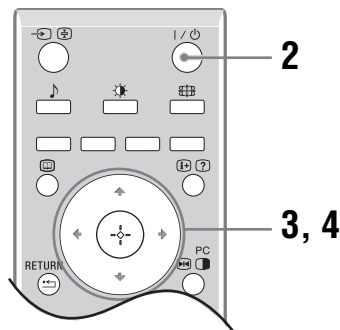
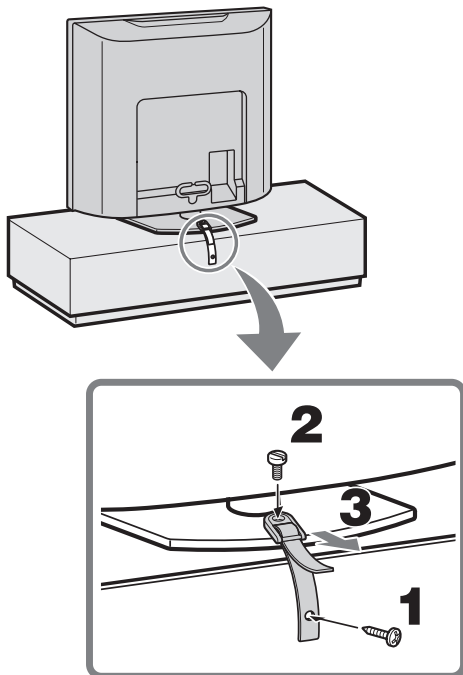

4: Opatření proti převrnutí televizoru

(pouze pro model KDL-20G2000)



1 Připojte televizor do síťové zásuvky (220 - 240 V střídavých, 50 Hz).

2 Stiskněte tlačítko  na televizoru (na horní straně).

Při prvním zapnutí televizoru se na obrazovce automaticky zobrazí nabídka Jazyk. Pokud je televizor v pohotovostním režimu (indikátor  (pohotovostní režim) v přední části televizoru svítí červeně), stiskněte tlačítko  na dálkovém ovladači pro zapnutí televizoru.

- 3 Stisknutím \updownarrow vyberte z nabídky požadovaný jazyk a stiskněte \oplus .



- 4 Stisknutím tlačítka \updownarrow vyberte zemi/oblast, ve které budete televizor používat a pak stiskněte \oplus .

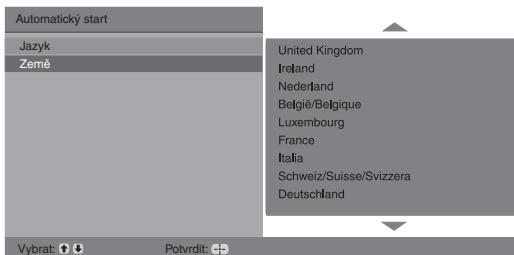

Pokud země/oblast, ve které budete televizor používat, není v seznamu uvedena, vyberte položku „-“.

Na obrazovce se zobrazí zpráva, jejímž prostřednictvím vyžaduje televizor povolení spuštění automatického ladění - přejděte na část „6: Automatické ladění televizních programů“.

6: Automatické ladění televizních programů

Po volbě jazyka a země/oblasti se objeví na obrazovce zpráva potvrzující spuštění automatického ladění televizoru.

Televizor nyní vyhledá a uloží všechny dostupné televizní kanály.

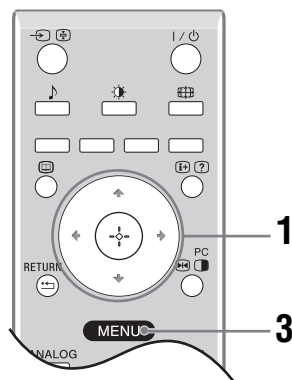

- 1 Stiskněte \oplus .

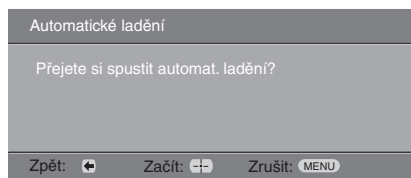

Televizor spustí vyhledávání všech dostupných digitálních kanálů a následně všech dostupných analogových kanálů. To může nějakou dobu trvat, proto buďte prosím trpěliví a nestiskněte žádná tlačítka ani televizoru, ani na dálkovém ovladači.

Pokud se zobrazí zpráva s dotazem na připojení antény

Nebyly nalezeny žádné digitální ani analogové kanály. Zkontrolujte připojení antény a stiskněte \oplus pro opětovné spuštění automatického ladění.

- 2 Když se na obrazovce zobrazí nabídka Třídění programů, postupujte podle pokynů v části „Třídění programů“ (strana 24).

Pokud nechcete změnit pořadí, ve kterém jsou uloženy analogové kanály, pokračujte krokem 3.

- 3 Pro ukončení stiskněte MENU (Nabídka). V televizoru jsou nyní uloženy všechny dostupné kanály.

Bezpečnostní informace

Síťový napájecí kabel

- Dodržujte následující doporučení, abyste předešli poškození síťového kabelu. Dojde-li k poškození síťového kabelu, může to způsobit vznik požáru nebo úraz elektrickým proudem.
 - Při přemísťování televizoru odpojte síťový napájecí kabel z elektrické zásuvky.
 - Při odpojování síťového kabelu jej nejprve odpojujete ze zásuvky.
 - Při odpojování síťového kabelu jej uchopte vždy jen za zástrčku. Netahejte za samotný síťový kabel.
 - Vyvarujte se přiskřepnutí síťového kabelu a jeho nadměrného ohýbání nebo zkroucení. Může dojít k poškození izolace nebo zlomení vodičů.
 - Síťový kabel neupravujte.
 - Na síťový kabel nepokládejte žádné těžké předměty.
 - Udržujte síťový napájecí kabel v dostatečné vzdálenosti od zdrojů tepla.
- Pokud je síťový kabel poškozen, přestaňte jej používat a požádejte vašeho prodejce nebo servisní středisko Sony o jeho výměnu.
- Nepoužívejte dodaný síťový kabel s žádným jiným zařízením.
- Používejte pouze originální síťový kabel Sony; nepoužívejte kabely jiných výrobců.

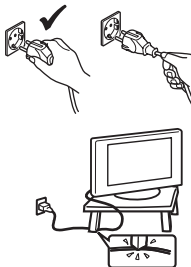
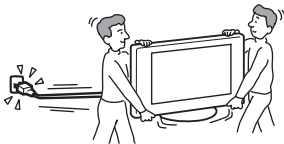

Síťové zásuvky

Nepoužívejte uvolněnou elektrickou zásuvku. Zástrčku síťového kabelu zasuňte do síťové zásuvky až na doraz. Uvolněná zástrčka by mohla způsobit elektrický oblouk a vznik požáru. Se žádostí o výměnu síťové zásuvky se obraťte na kvalifikovaného elektrotechnika.



Čištění síťové zástrčky

Síťovou zástrčku pravidelně odpojujete a čistíte. Pokud je síťová zástrčka pokryta prachem a nahromadí-li se na ní vlhkost, může se zhoršit stav izolace a dojít ke vzniku požáru.



Přetěžování

Televizor je určen výhradně pro napájení napětím 220 - 240 V střídavých. Zajistěte, aby do stejné síťové zásuvky nebylo připojeno příliš mnoho elektrických spotřebičů, protože by to mohlo mít za následek vznik požáru nebo úraz elektrickým proudem.

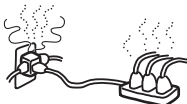

Pokud není přístroj používán

- Nebudete-li televizor používat několik dní, měli byste jej odpojit od elektrické sítě, z důvodu ochrany životního prostředí a kvůli bezpečnosti.
- Pokud je televizor vypnutý, neznamená to, že je odpojen od elektrické sítě. Televizor můžete odpojit od sítě vytažením zástrčky síťového kabelu ze zásuvky. Některé televizory ovšem mohou mít funkce, u kterých je potřeba nechat televizor zapnutý v pohotovostním režimu, aby správně pracovaly. Pokyny uvedené v tomto návodu vás na to v případě potřeby upozorní.



Přenášení

- Před přemísťováním televizoru odpojte všechny kabely.
- Pokud přenášíte televizor ručně, držte jej tak, jak je zobrazeno na obrázku vpravo. Při zvedání nebo přemísťování televizoru jej vždy pevně uchopte za spodní plochu. Pokud tak neučiníte, může televizor spadnout, poškodit se nebo způsobit vážné poranění.
- Při transportu nevystavujte televizor nárazům nebo nadměrným vibracím. Televizor by mohl spadnout a poškodit se nebo způsobit vážné poranění.
- Pokud dojde k pádu nebo poškození televizoru, nechejte jej neprodleně zkontrolovat kvalifikovaným servisním technikem.
- Pokud televizor přenášíte do opravy nebo jej přemísťujete, zabalte jej do originální krabice a obalového materiálu.

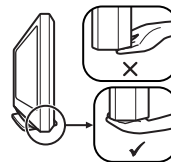

Umístění

- Síťový napájecí kabel síťového adaptéru by měl být zapojen do blízké síťové zásuvky, aby bylo možno přístroj neprodleně odpojit, vyskytne-li se problém.
- Postavte televizor na stabilní a rovný povrch. Nezavěšujte na televizor žádné předměty. Pokud tak učiníte, může televizor spadnout ze stojanu a způsobit poškození nebo vážné poranění.
- Neinstalujte televizor v místech, kde by byl vystaven vysokým teplotám - například na přímém slunečním světle nebo v blízkosti radiátoru nebo výstupních otvorů topení. Pokud bude televizor vystaven vysokým teplotám, může dojít k jeho přehřátí, což může způsobit deformaci skříňky televizoru nebo jeho chybnou funkci.
- Neinstalujte televizor na místa vystavená přímému proudění vzduchu z klimatizace. V případě instalace televizoru na těchto místech může uvnitř docházet ke kondenzaci vlhkosti a dojít k chybné funkci přístroje.
- Nikdy neinstalujte televizor na horká, mastná, vlhká nebo nadměrně prašná místa.
- Neinstalujte televizor v místech, kde by se do něj mohl dostat hmyz.



Pokračování

- Neinstalujte televizor v místech, kde by mohl být vystaven mechanickým vibracím.
- Neinstalujte televizor v místech, kde bude vyčnívat, jako např. na/za sloupek nebo tam, kde byste do něj mohli narazit hlavou. Mohlo by dojít k poranění osob.
- Nedovolte dětem šplhat po televizoru.
- Pokud budete televizor používat v blízkosti mořského pobřeží, může mořská sůl způsobit zkorodování kovových součástí uvnitř přístroje a zapříčinit vnitřní poškození nebo vznik požáru.



Odvětrávání

- Nikdy nezakrývejte ventiláčn

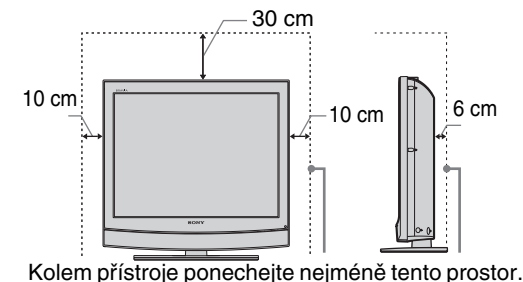

Kolem přístroje ponechejte nejméně tento prostor.

Síťový adaptér na střídavé napětí

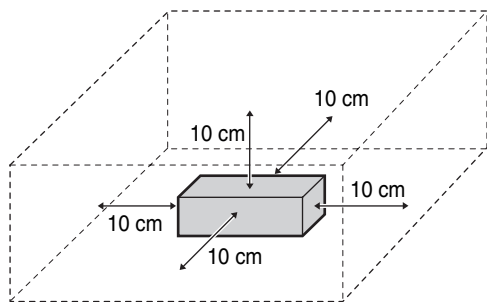

- Nikdy neinstalujte televizor následujícím způsobem:

Omezené proudění vzduchu.

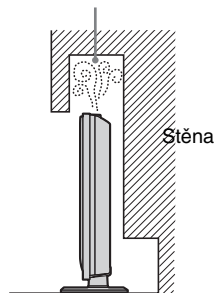

Připojení kabelů

- Z bezpečnostních důvodů se před připojováním kabelů ujistěte, že je odpojen síťový kabel.
- Dejte pozor, abyste o kabely nezakopli. Mohlo by dojít k poškození televizoru.

Lékařské instituce

Neumísťujte televizor na místa, kde se používají lékařské přístroje. Mohlo by dojít k chybné funkci lékařských přístrojů.

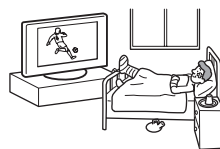

Venkovní použití

- Televizor nepoužívejte ve venkovním prostředí. Pokud by byl televizor vystaven dešti, mohlo by dojít ke vzniku požáru nebo k úrazu elektrickým proudem.
- Pokud by byl televizor vystaven přímému slunečnímu záření, mohlo by dojít k nárůstu vnitřní teploty a poškození přístroje.

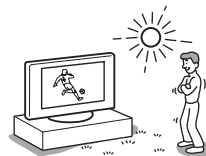

Vozidla, lodě a jiná plavidla

- Neinstalujte televizor do vozidla. Pohyb vozidla by mohl způsobit pád přístroje a přivodit zranění.
- Neinstalujte televizor pro použití na lodi nebo jiném plavidle. Pokud by byl televizor vystaven působení mořské vody, mohlo by dojít ke vzniku požáru nebo k poškození přístroje.

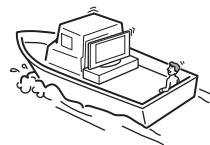
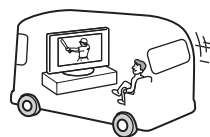

Voda a vlhkost

- Nepoužívejte televizor v blízkosti vody, například u vany nebo ve sprše. Chraňte televizor před deštěm, vysokou vlhkostí a kouřem. Mohlo by dojít ke vzniku požáru nebo k úrazu elektrickým proudem.
- Nedotýkejte se síťového napájecího kabelu a televizoru mokřými rukama. Mohlo by dojít k úrazu elektrickým proudem nebo k poškození televizoru.



Vlhkost a hořlavé materiály

- Nepokládejte na přístroj žádné předměty. Televizor by měl být chráněn před kapající nebo stříkající vodou, proto na něj nestavte žádné nádoby s kapalinou, například vázy.
- Abyste předešli vzniku požáru, neponechávejte v blízkosti televizoru vznětlivé a hořlavé předměty a materiály (rozsvícené svíčky a podobně).
- Pokud se do přístroje dostane jakákoliv kapalina nebo pevný předmět, přestaňte televizor používat. Mohlo by dojít k úrazu elektrickým proudem nebo k poškození televizoru. Nechejte si přístroj neprodleně zkontrolovat kvalifikovaným servisním technikem.

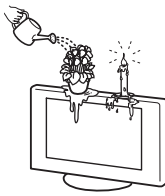

Bouřka s blesky

Během bouřky se nedotýkejte televizoru ani síťového a anténního kabelu.



Střepiny skla

- Neházejte na televizor žádné předměty. Obrazovka by mohla prasknout a způsobit poranění osob.
- Pokud povrch televizoru praskne, nedotýkejte se jej, dokud neodpojíte síťový kabel ze síťové zásuvky. V opačném případě může dojít k úrazu elektrickým proudem.



Servis

Uvnitř televizoru je nebezpečné vysoké napětí. Neotevírejte skříň přístroje. Servis televizoru svěřujte výhradně kvalifikovanému servisnímu technikovi.



Malé části příslušenství jsou nebezpečné

Drobné příslušenství ukládejte mimo dosah dětí.

Bezpečnostní upozornění

Sledování televize

- Optimální doporučená vzdálenost pro sledování televizního vysílání je rovna 4 až 7násobku výšky obrazovky televizoru.
- Pro dosažení čistého obrazu nevystavujte obrazovku přímému osvětlení nebo přímému slunečnímu světlu. Pokud je to možné, používejte stropní bodové osvětlení.
- Televizi sledujte při mírném osvětlení, protože sledování při slabém osvětlení nebo dlouhodobé sledování zvyšuje únavu zraku.

Nastavení hlasitosti

- Hlasitost reprodukce nastavte tak, abyste nerušili vaše sousedy. V nočních hodinách se zvuk velmi snadno šíří. Z tohoto důvodu doporučujeme zavřít okna nebo používat sluchátka.
- Pokud budete používat sluchátka, nastavte hlasitost na přiměřenou úroveň, protože by mohlo dojít k poškození vašeho sluchu.

LCD obrazovka

- LCD obrazovka je vyrobena vysoce přesnou technologií a min. 99,99 % obrazových bodů (pixelů) je v pořádku, přesto se mohou na ploše LCD trvale zobrazovat černé tečky nebo světlé barevné body (červené, modré nebo zelené). Je to způsobeno strukturálními vlastnostmi LCD panelu a nejedná se o závadu.
- Netlačte na přední filtr nebo jej nepoškrábejte a na horní plochu televizoru nepokládejte žádné předměty. Obraz by mohl být nerovnoměrný nebo by se mohla poškodit LCD obrazovka.
- Pokud budete televizor používat na chladném místě, může být obraz poněkud tmavý nebo se v něm mohou vyskytnout skvrny. To však neindikuje žádnou poruchu funkce. Tento jev zmizí po zvýšení okolní teploty.
- Při nepřetržitém zobrazování statického obrazu může dojít ke vzniku „duchů“. Po chvíli by se měl tento jev odstranit.
- Během provozu televizoru se obrazovka a skříňka přístroje zahřívají. Nejedná se o závadu.
- LCD obrazovka obsahuje malé množství tekutých krystalů a rtuti. Fluorescenční lampa, která se v televizoru používá, obsahuje rovněž rtuť. Při likvidaci dodržujte platná nařízení a směrnice.

Správné zacházení s obrazovkou/skříňkou televizoru a čištění povrchu obrazovky/skříňky televizoru

Před čištěním se ujistěte, že jste televizor odpojili od síťové zásuvky.

Abyste nedošlo ke zhoršení vlastností materiálu nebo vrstvy na obrazovce, dodržujte prosím následující bezpečnostní opatření:

- Netlačte na povrch obrazovky tvrdými předměty, aby nedošlo k jejímu poškrábání a zabraňte prudkým nárazům na plochu obrazovky. Mohlo by dojít k poškození obrazovky.
- Po delším nepřetržitém provozu televizoru se nedotýkejte obrazovky, protože může být značně zahřátá.
- Doporučujeme, abyste se povrchu obrazovky dotýkali co nejméně.

- Pokud chcete z povrchu obrazovky/skříňky televizoru odstranit prach, opatrně jej setřete jemným hadříkem. Pokud se nepodaří prach takto odstranit, setřete jej měkkým hadříkem mírně navlženým ve slabém roztoku zředěného čisticího prostředku.
- Nikdy nepoužívejte jakýkoli druh utěrky s brusným účinkem, zásadité/kyselé čisticí prostředky, brusný prášek nebo silná rozpouštědla, jako např. lín, benzen, ředidlo nebo insekticidy. Při použití takových materiálů nebo při delším kontaktu s pryžovými nebo vinylovými materiály může dojít k poškození povrchu obrazovky a materiálu skříňky.
- Ve ventilačních otvorech se může časem nahromadit prach. Aby byla zajištěna řádná ventilace, doporučujeme vám, abyste pravidelně vysávali prach vysavačem (jednou za měsíc).
- Pokud budete nastavovat úhel televizoru, přidržujte rukou základnu stojanu, aby nedošlo k uvolnění televizoru ze stojanu. Dejte pozor, abyste si mezi televizorem a stojanem nepřiskřípli prsty.

Doplňková zařízení

- Doplňkové komponenty neinstalujte příliš blízko televizoru. Doplňkové komponenty umístěte alespoň 30 cm od televizoru. Pokud je před televizorem nebo vedle televizoru umístěn videorekordér, může docházet ke zkreslení obrazu.
- Pokud je televizor umístěn v těsné blízkosti jakéhokoli zařízení, které vydává elektromagnetické záření, může docházet ke zkreslení obrazu nebo vzniku zašumělého zvuku.

Likvidace televizoru



Likvidace nepotřebného elektrického a elektronického zařízení (platné v Evropské unii a dalších evropských státech uplatňujících oddělený systém sběru)

Tento symbol uvedený na výrobku nebo jeho obalu znamená, že je zakázáno vyhazovat daný výrobek do běžného domovního odpadu.

Namísto toho je nutno výrobek předat do vhodného sběrného dvora pro recyklaci elektrických a elektronických zařízení. Zajištěním správné likvidace výrobku pomůžete zabránit potenciálním nebezpečným vlivům na životní prostředí a lidské zdraví, které by hrozily při nesprávné likvidaci tohoto výrobku. Recyklace materiálů pomáhá chránit přírodní zdroje. Podrobnější informace o recyklaci tohoto výrobku získáte u místních úřadů, u společnosti zajišťující odvoz domácího odpadu nebo v obchodě, kde jste tento výrobek zakoupili.

Přehled dálkového ovladače

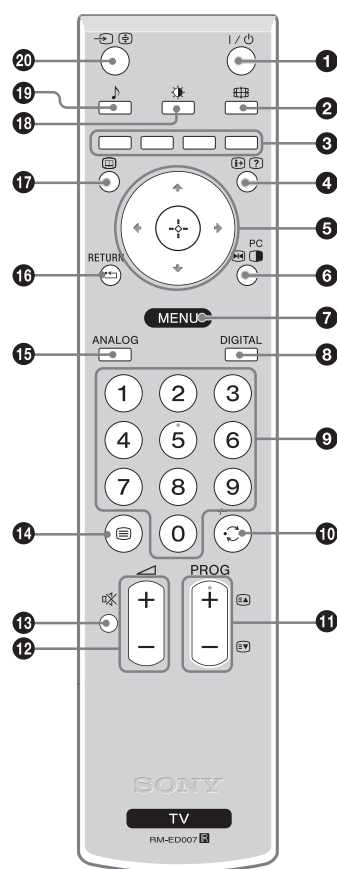

- 1** I/⏻ – Pohotovostní režim
Zapnutí a vypnutí televizoru z/do pohotovostního režimu.
- 2** 📺 – Režim obrazovky (strana 14)
- 3** Barevná tlačítka
 - V digitálním režimu (strana 15, 17): Pro výběr položek na konci nabídek „Oblíbené“ a „EPG“.
 - V režimu teletextu (strana 14): Pro používání s funkcí Fastext.
- 4** ⓘ/? – Informace/Zobrazení skrytých informací teletextu
 - V digitálním režimu: Zobrazení stručných informací o právě sledovaném programu.
 - V analogovém režimu: Zobrazení informací jako například číslo aktuálního kanálu.
 - V režimu teletextu (strana 14): Odkrývá skryté informace (např. odpovědi ke kvízu).
- 5** ⬆️/⬇️/⬅️/➡️/⬆️ (strana 19)
- 6** 📺 PC
📺 Režim PIP (Obraz v obraze) v režimu PC (strana 14) (pouze pro model KDL-15G2000)
 - V režimu TV: Tato funkce umožňuje zastavení televizního obrazu.
 - V režimu PC: Zobrazení malého okna s obrazem (PIP). (pouze pro model KDL-15G2000)
- 7** MENU (Nabídka) (strana 19)
- 8** DIGITAL – Digitální režim (strana 13)
- 9** Numerická tlačítka
 - V režimu TV: Volba kanálů. Při zadávání čísla kanálu vyššího než 10 stiskněte druhou číslici během 2 sekund.
 - V režimu teletextu: Pro zadání trojčíferných čísel stránek.
- 10** ⏪ – Předchozí kanál
Přepnutí na naposledy sledovaný kanál (po dobu alespoň 5 sekund).
- 11** PROG +/- (Program nahoru/dolů) (strana 13)
 - V režimu TV: Výběr následujícího (+) nebo předchozího (-) kanálu.
 - V režimu teletextu: Výběr následující (+) nebo předchozí (-) stránky.
- 12** 🔊 +/- – Hlasitost
- 13** 📢 – Utlumení (strana 13)
- 14** 📺 – Teletext (strana 14)
- 15** ANALOG – Analogový režim (strana 13)
- 16** ⏪/RETURN (Návrat)
Návrat na předchozí obrazovku jakékoliv zobrazené nabídky.
- 17** 📺 – EPG (Digitální elektronický programový průvodce) (strana 15)
- 18** 🌞 – Režim obrazu (strana 20)
- 19** 🎵 – Zvukové efekty (strana 21)
- 20** ➡️/📺 Volba vstupu/Zastavení teletextu
 - V režimu TV (strana 18): Výběr zdroje vstupního signálu připojeného k televizoru.
 - V režimu teletextu (strana 14): Pozastavení zobrazení aktuální stránky.

Rada

Tlačítka PROG + (program nahoru) a číslo 5 jsou opatřena výstupkem. Tyto výstupky používejte jako pomůcku při ovládání televizoru.

Tlačítka a indikátory na televizoru

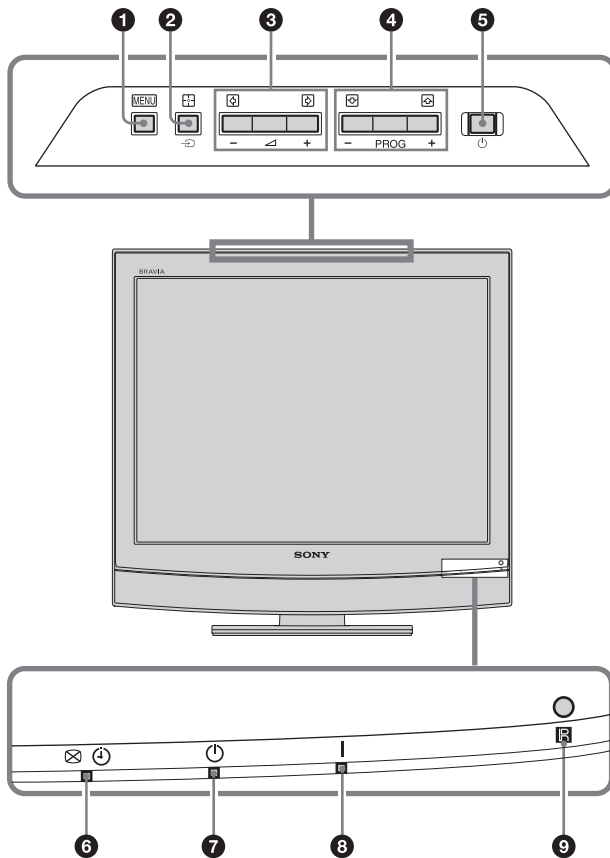

1 MENU (Nabídka) (strana 19)

2 /-/- -- Volba vstupu/OK

- V režimu TV (strana 18): Výběr zdroje vstupního signálu připojeného k televizoru.
- V nabídce televizoru: Výběr nabídky nebo možnosti a potvrzení nastavení.

3 +/- /</>/</>

- Zvyšuje (+) nebo snižuje (-) hlasitost.
- V nabídce televizoru: Přecházení mezi volbami doleva (</>) nebo doprava (>/<).

4 PROG +/- /</>/</> (Program nahoru/dolů)

- V režimu TV: Výběr následujícího (+) nebo předchozího (-) kanálu.
- V nabídce televizoru: Přecházení mezi volbami nahoru (</>) nebo dolů (>/<).

5 – Napájení

Zapnutí a vypnutí televizoru.

Poznámka

Pro úplné odpojení televizoru od síťového napětí odpojte zástrčku síťového napájecího kabelu ze síťové zásuvky.

6 – Vypnutí obrazu/Indikátor časovače

- Při vypnutí obrazu se rozsvítí zeleně (strana 22).
- Při nastavení časovače se rozsvítí oranžově (strana 23).
- Rozsvítí se červeně při spuštění digitálního záznamu v pohotovostním režimu.

7 – Indikátor pohotovostního režimu

V pohotovostním režimu svítí červeně.

8 I – Indikátor napájení



Po zapnutí televizoru se rozsvítí zeleně.

9 – Senzor signálu dálkového ovladače

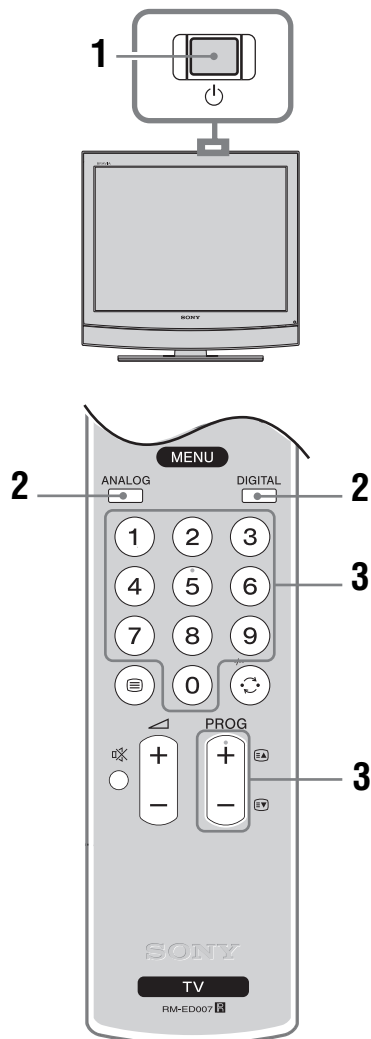
Sledování televizního vysílání



1 Stiskněte  na televizoru (na horní straně) pro zapnutí televizoru.

Pokud je televizor v pohotovostním režimu (indikátor  (pohotovostní režim) v přední části televizoru svítí červeně), stiskněte tlačítko  na dálkovém ovladači pro zapnutí televizoru.

2 Stiskněte tlačítko DIGITAL pro přepnutí na digitální režim nebo ANALOG pro přepnutí na analogový režim.

Dostupnost kanálů závisí na režimu.









3 Použijte numerická tlačítka nebo PROG +/- (Program nahoru/dolů) pro volbu TV kanálu.

Pro výběr čísel kanálů 10 a vyšších použijte numerická tlačítka a druhou a třetí číslici zadejte během dvou sekund.









Výběr digitálního kanálu pomocí digitálního elektronického programového průvodce (EPG) - viz strana 15.

V digitálním režimu

Krátce se objeví pruh s informacemi. Na pruhu mohou být zobrazeny následující ikony:

-  : Rozhlasové vysílání
-  : Kódovaný/placený kanál
-  : Dostupnost vícejazyčného zvuku
-  : Dostupnost titulků
-  : Dostupné titulky pro sluchově postižené
-  : Doporučený minimální věk pro sledování aktuálního programu (od 4 do 18 let)
-  : Rodičovský zámek
-  : Probíhající záznam aktuálního programu

Další operace

Funkce	Udělejte toto
Dočasné vypnutí televizoru (Pohotovostní režim)	Stiskněte tlačítko  .
Zapnutí televizoru z pohotovostního režimu bez zvuku	Stiskněte tlačítko  . Pomocí tlačítek  nastavte úroveň hlasitosti.
Vypnutí televizoru	Stiskněte  na televizoru (na horní straně).
Nastavení hlasitosti	Stiskněte  + (zvýšení)/ - (snížení).
Utlumení zvuku	Stiskněte tlačítko  . Dalším stisknutím se zvuk obnoví.
Přístup k Seznamu programů (pouze v analogovém režimu)	Stiskněte  . Pro výběr analogového kanálu stiskněte  a potom  . Pro vstup do tabulky seznamu vstupních signálů, viz strana 18.

Přístup ke službě Teletext

Stiskněte . Po každém stisknutí se údaje zobrazené na displeji cyklicky změní takto: Teletext → Teletext přes televizní obraz (smíšený obraz) → Žádný teletext (ukončení služby teletextu) Pro výběr stránky stiskněte numerická tlačítka nebo PROG +/- (Program nahoru/dolů). Pro zastavení stránky stiskněte /. Chcete-li zobrazit skryté informace, stiskněte tlačítko /.

Rady

- Zajistěte, aby televize přijímala dobrý signál, protože jinak se mohou objevit v textu chyby.
- Teletext je součástí většiny televizních kanálů. Pro informace o použití služby zvolte stránku indexu (obvykle strana 100).
- Zobrazují-li se v dolní části stránky barevná tlačítka, můžete použít funkci Fastext. Fastext umožňuje snadný a rychlý přístup ke stránkám. Pro zobrazení požadované stránky stiskněte příslušné barevné tlačítko.

Pozastavení obrazu

Tato funkce umožňuje pozastavení televizního obrazu (pokud si například potřebujete poznačit telefonní číslo nebo podobně).

- 1 Stiskněte tlačítko ^{PC} na dálkovém ovladači.
- 2 Pro nastavení polohy okna stiskněte ///.
- 3 Stiskněte ^{PC} pro zrušení okna.
- 4 Stiskněte znovu ^{PC} pro návrat do normálního režimu TV.

Rada

Není dostupné pro vstup AV2, AV4 (pro model KDL-15G2000) a AV3 (pro model KDL-20G2000).

Režim PIP (Obraz v obraze) v režimu PC (pouze pro model KDL-15G2000)

V režimu PC se zobrazuje obraz z naposledy vybraného kanálu v malém okně.

- 1 Stiskněte tlačítko ^{PC} na dálkovém ovladači.
- 2 Pro nastavení polohy okna stiskněte ///.
- 3 Stiskněte ^{PC} pro zrušení.

Rada

Reprodukováný zvuk patří k menšímu obrazu.

Pro změnu režimu širokoúhlé obrazovky

Stiskněte tlačítko pro změnu na formát 16:9 (širokoúhlý režim). Pro návrat k poměru stran obrazu 4:3 stiskněte toto tlačítko znovu.

V digitálním režimu

4:3

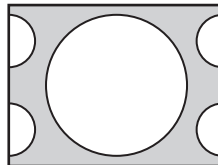

Obraz s poměrem stran obrazu 16:9 (širokoúhlý) se bude zobrazovat roztažený (se správnými proporcemi), avšak nemusí být zobrazeny boční části obrazu.

16:9

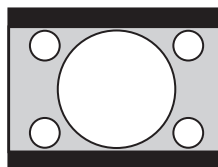

Při poměru stran obrazu 16:9 (širokoúhlý obraz) se správnými proporcemi.

V analogovém režimu a při vstupech AV

4:3

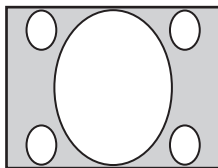

Při poměru stran obrazu 16:9 (širokoúhlý obraz) bude obraz roztažen ve svislém směru.

16:9

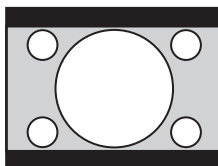

Při poměru stran obrazu 16:9 (širokoúhlý obraz) bude obraz se správnými proporcemi.

Kontrola Digitálního elektronického programového průvodce (EPG) DV3

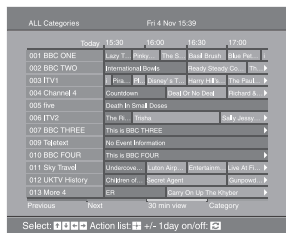





























Digitální elektronický programový průvodce

- 1 V digitálním režimu stiskněte pro zobrazení digitálního elektronického programového průvodce (EPG).
- 2 Proveďte požadované operace podle vyobrazení v následující tabulce.

Poznámka

Informace o programu budou zobrazeny pouze v případě, že je televizní kanál vysílá.

Funkce	Udělejte toto
Vypnutí EPG	Stiskněte tlačítko .
Procházení nabídkou EPG	Stiskněte ///.
Sledování aktuálního programu	Pokud je vybrán aktuální program, stiskněte .
Uspořádání informací o programech podle kategorií - Category list (Seznam kategorií)	<ol style="list-style-type: none"> 1 Stiskněte modré tlačítko. 2 Stiskněte /// pro výběr kategorie. Název kategorie se zobrazí po straně. Jsou dostupné následující kategorie: „Favourite” (Oblíbené): Obsahuje všechny kanály, které byly uloženy v seznamu oblíbených (strana 17). „All Categories” (Všechny kategorie): Obsahuje všechny dostupné kanály. „News” (Zprávy): Obsahuje všechny zpravodajské kanály. 3 Stiskněte tlačítko . <p>Digitální elektronický programový průvodce (EPG) zobrazuje pouze aktuální kanály z vybrané kategorie.</p>
Nastavení programu, který bude nahráván – Timer REC (Časovač záznamu)	<ol style="list-style-type: none"> 1 Stiskněte /// pro výběr programu, který chcete zaznamenat. 2 Stiskněte . 3 Stiskněte / pro výběr položky „Timer REC” (Časovač záznamu). 4 Stiskněte pro nastavení časovače televizoru a videorekordéru. Vedle informací o programu se zobrazí symbol . Indikátor na TV (vpředu) se rozsvítí. <p>Poznámky</p> <ul style="list-style-type: none"> • Záznam s časovačem na videorekordér lze na televizoru nastavit pouze pro videorekordéry kompatibilní s funkcí Smartlink. Pokud váš videorekordér není kompatibilní s funkcí Smartlink, zobrazí se zpráva upozorňující, že je třeba nastavit časovač videorekordéru. • Jakmile se záznam spustí, můžete přepnout televizor do pohotovostního režimu. Nevypínejte jej však úplně, protože by došlo ke zrušení záznamu. • Pokud bylo nastaveno omezení věku pro sledování programu (rodičovský zámek), zobrazí se zpráva s dotazem na zadání kódu PIN. Podrobnější informace najdete v kapitole „Parental Lock (Rodičovský zámek)” strana 28.

Funkce	Udělejte toto
Nastavení programu, který se má automaticky zobrazit na obrazovce, jakmile začne – Reminder (Připomenutí)	<ol style="list-style-type: none"> 1 Stiskněte /// pro výběr programu, který chcete zobrazit. 2 Stiskněte . 3 Stiskněte / pro výběr položky „Reminder” (Připomenutí). 4 Stiskněte  pro automatické zobrazení vybraného programu po zahájení jeho vysílání. Vedle informací o programu se zobrazí symbol . <p>Poznámka Pokud přepnete televizor do pohotovostního režimu, automaticky se zapne, jakmile se blíží spuštění programu.</p>
Nastavení času a data programu, který chcete nahrávat – Manual Timer REC (Ruční časovač záznamu)	<ol style="list-style-type: none"> 1 Stiskněte . 2 Stiskněte / pro výběr položky „Manual Timer REC” (Ruční časovač záznamu) a potom stiskněte . 3 Stiskněte / pro nastavení data, potom stiskněte . 4 Čas spuštění a zastavení nastavte stejně jako v kroku 3. 5 Stiskněte / pro výběr programu, potom stiskněte  pro nastavení časovače televizoru a videorekordéru. Vedle informací o programu se zobrazí symbol . Indikátor  na TV (vpředu) se rozsvítí. <p>Poznámky</p> <ul style="list-style-type: none"> • Záznam s časovačem na videorekordér můžete na televizoru nastavit pouze pro videorekordéry kompatibilní s funkcí Smartlink. Pokud váš videorekordér není kompatibilní s funkcí Smartlink, zobrazí se zpráva upozorňující, že je třeba nastavit časovač videorekordéru. • Jakmile se záznam spustí, můžete přepnout televizor do pohotovostního režimu. Nevypínejte jej však úplně, protože by došlo ke zrušení záznamu. • Pokud byl nastaven rodičovský zámek, zobrazí se zpráva s dotazem na zadání kódu PIN. Podrobnější informace najdete v kapitole „Parental Lock (Rodičovský zámek)” strana 28.
Zrušení nahrávání/připomenutí – Timer list (Seznam časovače)	<ol style="list-style-type: none"> 1 Stiskněte . 2 Stiskněte / pro výběr položky „Timer list” (Seznam časovače). 3 Stiskněte / pro výběr programu, který chcete zrušit, potom stiskněte . Zobrazí se zpráva vyžadující potvrzení, že chcete zrušit program. 4 Stiskněte tlačítko  pro výběr položky „Yes” (Ano) a pak stiskněte tlačítko  pro potvrzení.

Rada

Digitálního elektronického programového průvodce (EPG) můžete rovněž zobrazit výběrem položky „Digital EPG” v nabídce „MENU”.

Použití seznamu Oblíbených programů DV3



Seznam Oblíbené

Funkce Oblíbené umožňuje vybrat program ze seznamu až 8 kanálů, které jste určili. Zobrazení seznamu oblíbených, viz „Pohyb v nabídkách“ (strana 19).

Funkce	Udělejte toto
První vytvoření seznamu Oblíbené	<p>Po prvním výběru položky „Oblíbené digitální“ v nabídce „MENU“ se zobrazí zpráva s dotazem, zda chcete přidat kanály do seznamu oblíbených.</p> <ol style="list-style-type: none">1 Stiskněte + pro výběr „Ano“.2 Stiskněte ↑/↓ pro výběr kanálu, který chcete přidat. Pokud znáte číslo kanálu, který chcete použít, použijte pro přímý výběr numerická tlačítka.3 Stiskněte +. Kanály, které jsou uloženy v seznamu Oblíbené, jsou označeny symbolem ♥.
Vypnutí seznamu Oblíbené	Stiskněte tlačítko RETURN (Návrat).
Zobrazení stručných informací o aktuálních programech	Stiskněte + při výběru kanálu. Dalším stisknutím tlačítka se tato funkce zruší.
Sledování kanálu	Stiskněte + při výběru kanálu.
Přidání nebo odstranění kanálů do/ze seznamu Oblíbené	<ol style="list-style-type: none">1 Stiskněte modré tlačítko. Kanály, které jsou uloženy v seznamu Oblíbené, jsou označeny symbolem ♥.2 Stiskněte ↑/↓ pro výběr kanálu, který chcete přidat nebo vyjmout. Pokud znáte číslo kanálu, který chcete použít, použijte pro přímý výběr numerická tlačítka.3 Stiskněte +.4 Stiskněte modré tlačítko pro návrat do seznamu Oblíbené.
Odstranění všech kanálů ze seznamu Oblíbené	<ol style="list-style-type: none">1 Stiskněte modré tlačítko.2 Stiskněte žluté tlačítko. Zobrazí se zpráva potvrzující, že chcete vymazat všechny kanály ze seznamu Oblíbené.3 Stiskněte tlačítko ↵ pro výběr položky „Ano“ a pak stiskněte tlačítko + pro potvrzení.

Prohlížení obrázků z připojeného zařízení

Zapněte připojené zařízení a pak proveďte některou z následujících operací.



Pro zařízení připojené ke konektorům Scart pomocí úplně zapojeného 21pinového kabelu Scart

Spusťte na připojeném zařízení přehrávání. Obraz z připojeného zařízení se zobrazí na obrazovce.

Pro automaticky laděný videorekordér (strana 4)



V analogovém režimu stiskněte PROG +/- (Program nahoru/dolů) nebo numerická tlačítka pro výběr video kanálu.

Pro ostatní připojená zařízení





Opakovaným stisknutím  /  přepněte na odpovídající vstup (viz symboly níže).

Pro model KDL-15G2000

AV1 / AV1:







Vstupní signál A/V nebo RGB zařízení připojeného přes konektor Scart  /  1.  se zobrazí pouze tehdy, je-li připojeno zařízení RGB.

AV2:



Komponentní vstupní signál prostřednictvím konektorů Y, P_B/C_B, P_R/C_R  /  2 a vstupní audio signál prostřednictvím konektorů L, R  /  2.

Podporované formáty signálů najdete v části „Technické údaje“ (strana 31).

AV3 / AV3:



Vstupní video signál prostřednictvím konektoru video  3 a audio signál prostřednictvím konektorů L (MONO), R  3. Symbol  se zobrazí pouze v případě, že bylo připojeno zařízení do konektoru S-Video  3 místo konektoru video  3 a vstupní signál S-Video je přiváděn prostřednictvím konektoru S-Video  3.

4:





Vstupní signál RGB prostřednictvím konektorů PC  4 a vstupní audio signál prostřednictvím konektoru  4.

Pro model KDL-20G2000

AV1 / AV1, AV2 / AV2:







Audio/video nebo RGB vstupní signál přes konektor Scart  /  1 nebo 2. Symbol  se zobrazí pouze tehdy, pokud byl připojen zdroj signálu RGB.

AV3:





Komponentní vstupní signál prostřednictvím konektorů Y, P_B/C_B, P_R/C_R  /  3 a vstupní audio signál prostřednictvím konektorů L, R  /  3.

Podporované formáty signálů najdete v části „Technické údaje“ (strana 31).

AV4 / AV4:

Vstupní video signál prostřednictvím konektoru video  4 a audio signál prostřednictvím konektorů L (MONO), R  4. Symbol  se zobrazí pouze v případě, že bylo připojeno zařízení do konektoru S-Video  4 místo konektoru video  4 a vstupní signál S-Video je přiváděn prostřednictvím konektoru S-Video  4.

Další operace

Funkce	Udělejte toto
Návrat do normálního TV režimu	Stiskněte tlačítko „DIGITAL“ (Digitální režim) nebo „ANALOG“ (Analogový režim).
Přístup k tabulce Seznam vstupních signálů	Stiskněte  pro vstup do seznamu vstupních signálů. (Potom stiskněte  pouze v analogovém režimu). Stiskněte  /  pro výběr zdroje vstupního signálu, potom stiskněte  .

Pohyb v nabídkách

Nabídka „MENU” umožňuje nastavení různých funkcí tohoto televizoru. Pomocí dálkového ovladače můžete snadno přepínat programy nebo zdroje externího signálu. Nastavení vašeho televizoru lze tedy snadno změnit v nabídce „MENU”.

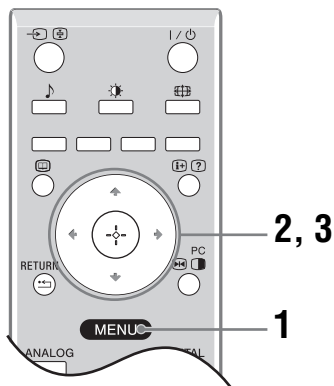







1 Stiskněte tlačítko MENU pro zobrazení nabídky.



2 Stiskněte \uparrow/\downarrow pro výběr položky.

3 Stiskněte \oplus pro potvrzení vybrané položky.

Pro ukončení nabídky stiskněte MENU (Nabídka).

Nabídka	Popis
 Oblíbené digitální (pouze v digitálním režimu)	Spuštění seznamu Oblíbené. Podrobnější informace o nastavení najdete na straně 17.
 Analogový (pouze v digitálním režimu)	Návrat k naposledy sledovanému analogovému kanálu.
 Digitální (pouze v digitálním režimu)	Návrat k naposledy sledovanému digitálnímu kanálu.
 Digital EPG (pouze v digitálním režimu)	Spuštění digitálního elektronického programového průvodce (EPG). Podrobnější informace o nastavení, viz strana 15.
 Externí vstupy	Výběr zařízení připojeného k vašemu televizoru. <ul style="list-style-type: none"> Pro výběr požadovaného externího vstupu vyberte zdroj signálu a stiskněte \oplus. Pro přiřazení názvu externímu vstupu, viz strana 24.
 Nastavení	Vývolání nabídky Nastavení, kde lze provést většinu pokročilých nastavení. Vyberte ikonu nabídky, položku a pomocí $\uparrow/\downarrow/\leftarrow/\rightarrow$ proveďte požadované nastavení. Podrobnější informace o nastavení, viz strana 20 až 28. <p>Poznámka Možnosti, které můžete nastavit, se liší podle situace. Nedostupné možnosti jsou šedé nebo se nezobrazují.</p>

Nabídka Nastavení obrazu



V nabídce Obraz můžete nastavit níže uvedené položky. Výběr položek v nabídce „Nastavení“, viz „Pohyb v nabídkách“ (strana 19).

Režim obrazu

Výběr režimu obrazu.

- „Živý“: Zvýšený kontrast a ostrost.
- „Normální“: Pro normální obraz. Doporučeno pro domácí zábavu.
- „Personální“: Umožňuje vám uložit preferovaná nastavení.

Podsvícení

Nastavení jasu podsvícení.

Kontrast

Zvýšení nebo snížení kontrastu obrazu.

Jas

Zesvětlení nebo ztmavení obrazu.

Barevná sytost

Zvýšení nebo snížení intenzity barev.

Odstín

Zvýšení nebo snížení zelených odstínů.

Rada

Parametr „Odstín“ lze nastavovat pouze u barevného signálu NTSC (např. videokazety z USA).

Ostrost

Zostření nebo změkčení obrazu.

Barevný tón

Nastavení bílé barvy obrazu.

- „Studený“: Dodává bílé barvě namodralý odstín.
- „Neutrální“: Dodává bílé barvě neutrální odstín.
- „Teplý“: Dodává bílé barvě načervenalý odstín.

Rada

Položku „Teplý“ je možné vybrat pouze při nastavení položky „Režim obrazu“ na „Personální“.

Reset

Obnovení všech nastavení obrazu kromě „Režim obrazu“ na výchozí tovární hodnoty.

Redukce šumu

Snížení obrazového šumu (zrnění v obraze) u slabého signálu vysílání.

- „Auto“: Automatická redukce šumu.
- „Vyp“: Vypnutí funkce redukce šumu.

Nabídka Nastavení zvuku

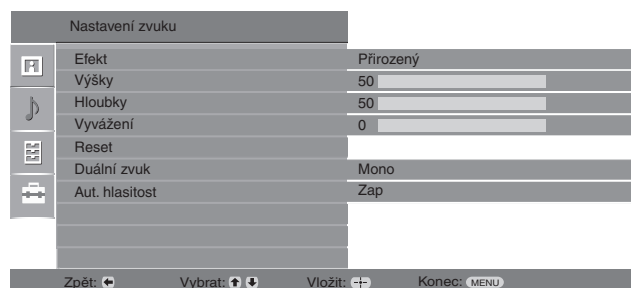

V nabídce „Zvuk” můžete nastavit níže uvedené položky. Výběr položek v nabídce „Nastavení”, viz „Pohyb v nabídkách” (strana 19).

Efekt

Výběr režimu zvuku.

- „Přirozený”: Zlepšení čistoty, detailů a podání zvuku použitím systému „BBE High definition Sound System”.
- „Dynamický”: Zvýraznění čistoty a podání zvuku pro zajištění lepší srozumitelnosti a hudebního realismu díky použití systému „BBE High Definition Sound System”.
- „BBE ViVA”: Režimu zvuku BBE ViVA vytváří hudebně přirozený trojrozměrný obraz s Hi-Fi zvukem. Čistota zvuku je vylepšena funkcí BBE při které je šířka, hloubka a výška zvukového obrazu rozšířena patentovaným trojrozměrným zvukovým procesem BBE. Zvuk BBE ViVA je kompatibilní se všemi TV programy včetně zpráv, hudebních pořadů, dramát, filmů, sportovních přenosů a elektronických her.
- „Vyp”: Žádné zdůraznění.

Rada

Efekt můžete rovněž změnit opakovaným stisknutím tlačítka .

Výšky

Nastavení vysokých kmitočtů.

Hloubky

Nastavení hlubokých kmitočtů.

Vyvážení

Vyvážení levého nebo pravého reproduktoru.

Reset

Obnovení výchozího nastavení všech položek nabídky nastavení zvuku.

Duální zvuk

Nastavení zvuku z reproduktoru na stereo nebo dvojzwečně vysílání.

- „Stereo”, „Mono”: Stereo vysílání.
- „A”/„B”/„Mono”: Pro dvojzwečně vysílání nastavte „A” u zvukového kanálu 1, „B” u zvukového kanálu 2 nebo „Mono” u mono kanálu, pokud je k dispozici.

Rada

Pokud vyberete jiné zařízení připojené k televizoru, nastavte položku „Duální zvuk” na „Stereo”, „A” nebo „B”.

Aut. hlasitost

Udržuje se konstantní úroveň hlasitosti i tehdy, když dochází k rozdílům v úrovni hlasitosti (např. reklamy bývají vysílány s vyšší hlasitostí, než jiné programy).

Nabídka Funkce

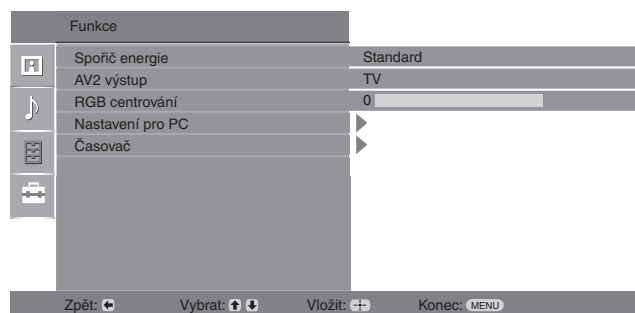

V nabídce Funkce můžete vybírat níže uvedené možnosti. Výběr položek v nabídce „Nastavení“, viz „Pohyb v nabídkách“ (strana 19).



Spořič energie

Nastavení režimu spořiče energie pro snížení příkonu televizoru.

- „Standard“: Výchozí nastavení.
- „Redukovaný“: Snižuje spotřebu energie televizoru.
- „Vypnutí obrazu“: Vypíná obraz. I při vypnutém obrazu můžete poslouchat zvuk.

AV2 výstup

(pouze pro model KDL-20G2000)



Nastavuje signál tak, aby vycházel z konektoru označeného  na zadní straně televizoru. Pokud připojíte videorekordér ke konektoru , můžete provádět záznam ze zařízení připojeného k jiným konektorům televizoru.

- „TV“: Vysílání televizního signálu.
- „Auto“: Výstup signálu odpovídajícího právě sledovanému obsahu obrazovky.

RGB centrování

Nastavení horizontální polohy obrazu, aby byl obraz ve středu obrazovky.

Rada

Tato možnost je dostupná pouze tehdy, pokud je zdroj signálu RGB připojen ke konektoru Scart  1 nebo ke konektoru Scart  2 (pouze pro model KDL-20G2000) v zadní části televizoru.

Nastavení pro PC

(pouze pro model KDL-15G2000)

Přizpůsobení obrazovky televizoru jako PC monitoru.

Rada

Tato možnost je dostupná pouze v režimu PC.

- „Fáze“: Pro nastavení obrazovky, pokud je část zobrazovaného textu nebo obrázku nejasná.
- „Rozteč bodů“: Horizontální roztažení nebo smrštění velikosti obrazovky.
- „Hor. centrování“: Posunutí obrazovky vlevo nebo vpravo.
- „Spořič energie“: Přepnutí do pohotovostního režimu, pokud není přijímán žádný signál PC.
- „Reset“: Vrátil nastavení na výchozí tovární hodnoty.

Časovač

Nastavení časovače zapnutí/vypnutí televizoru.

- **Časov. vypnutí**

Nastavuje interval času, po jehož uplynutí se televizor automaticky přepne do pohotovostního režimu.

Pokud je aktivována položka Časov. vypnutí, svítí indikátor  (časovač) na televizoru (vpředu) oranžově.

- **Rady**

- Pokud televizor vypnete a znovu zapnete, funkce „Časov. vypnutí“ se nastaví na hodnotu „Vyp“.
- Jednu minutu před přepnutím televizoru do pohotovostního režimu se na obrazovce zobrazí zpráva „Časovač brzy vyprší. TV se automaticky vypne.“.

- **Nastavení hodin**

Umožňuje ruční nastavení hodin. Při příjmu digitálních kanálů nelze hodiny nastavit ručně, protože hodiny se nastavují podle časového kódu vysílaného signálu.

- **Časovač**

Nastavení časovače zapnutí/vypnutí televizoru.

„Režim časovače“: Výběr požadovaného časového intervalu.

„Čas zapnutí“: Nastavení času zapnutí televizoru.

„Čas vypnutí“: Nastavení času vypnutí televizoru.

Nabídka Nastavení



V nabídce Nastavení můžete nastavit níže uvedené položky. Výběr položek v nabídce „Nastavení“, viz „Pohyb v nabídkách“ (strana 19).

Automatický start

Spuštění „nabídky pro ovládání po prvním zapnutí“ pro výběr jazyka, země/oblasti a naladění všech dostupných digitálních a analogových kanálů. Obvykle nemusíte tuto operaci provádět, protože jazyk a země/oblast budou vybrány a kanály již naladěny při první instalaci televizoru (strana 5, 6). Tato možnost však umožňuje tento proces opakovat (např. znovu naladit televizor po přestěhování nebo vyhledat nové kanály, které jejich provozovatelé zprovoznil).

Jazyk

Výběr jazyka, v němž se budou zobrazovat nabídky.

Země

Zvolí zemi/oblast, ve které televizor používáte.

Rada

Pokud země/oblast, ve které budete televizor používat, není uvedena v seznamu, vyberte namísto země/oblasti položku „-“.

Automatické ladění

Naladění všech dostupných analogových kanálů.

Obvykle nemusíte tuto operaci provádět, protože kanály jsou již naladěny po první instalaci (strana 5, 6). Tato možnost však umožňuje tento proces opakovat (např. znovu naladit televizor po přestěhování nebo vyhledat nové kanály, které jejich provozovatelé zprovoznil).

Třídění programů

Změna pořadí, ve kterém byly analogové kanály uloženy do televizoru.

- 1 Stiskněte \uparrow/\downarrow pro výběr kanálu, který chcete přesunout, potom stiskněte \rightarrow .
- 2 Stiskněte \uparrow/\downarrow pro výběr nové pozice, potom stiskněte \oplus .

AV předvolby

Přiřazení názvu k jakémukoliv zařízení připojenému k bočním a zadním konektorům. Pokud je takové zařízení vybráno, zobrazí se tento název krátce na obrazovce. Můžete přeskočit vstupní zdroj, který není připojen k žádnému zařízení.

- 1 Stiskněte \uparrow/\downarrow pro výběr požadovaného vstupního zdroje, potom stiskněte \oplus .
- 2 Stiskněte \uparrow/\downarrow pro výběr požadované položky, potom stiskněte \oplus .
 - AV1 (nebo AV2/AV3/AV4/PC), VIDEO, DVD, CABLE, GAME, CAM, SAT: Použijte jeden z předvolených názvů pro přiřazení označení připojenému přístroji.
 - „Změnit“: Vytváří váš vlastní název.
 - „Přeskočit“: Stisknete-li tlačítka \uparrow/\downarrow pro výběr zdroje vstupního signálu, přeskočí se zdroj signálu, který není připojen k žádnému zařízení.

Korekce zvuku

Nastavení nezávislé úrovně hlasitosti pro jednotlivá zařízení připojená k televizoru.

Před vybráním položky „Název”/„AFT” (automatické jemné ladění)/„Zvuk. filtr”/„Přesk.”/„Dek.” vyberte stisknutím \uparrow/\downarrow číslo programu, který chcete upravit. Poté stiskněte \oplus .

Systém/Kanál

Ruční ladění předvoleb.

- 1 Stiskněte \uparrow/\downarrow pro výběr položky „Systém”, potom stiskněte \oplus .
- 2 Stiskněte \uparrow/\downarrow pro výběr jednoho z následujících televizních vysílacích systémů, potom stiskněte \leftarrow .

B/G: Pro západoevropské země/oblasti.

D/K: Pro východoevropské země/oblasti.

L: Pro Francii

I: Pro Velkou Británii

Poznámka

V závislosti na zemi/oblasti nastavené pro položku „Země” (strana 5), nemusí být tato možnost k dispozici.

- 3 Stiskněte \uparrow/\downarrow pro výběr položky „Kanál”, potom stiskněte \oplus .
- 4 Stiskněte \uparrow/\downarrow pro výběr položky „S” (pro kabelové kanály) nebo „C” (pro pozemní kanály), potom stiskněte \Rightarrow .
- 5 Naladíte kanály následujícím způsobem:

Pokud neznáte číslo kanálu (frekvenci)

Stiskněte \uparrow/\downarrow pro vyhledání nejbližšího dostupného kanálu. Po nalezení kanálu se vyhledávání zastaví. Pro pokračování ve vyhledávání stiskněte \uparrow/\downarrow .

Pokud znáte číslo kanálu (frekvenci)

Pomocí numerických tlačítek zadejte číslo kanálu požadovaného vysílače nebo číslo kanálu vašeho videorekordéru.

- 6 Stiskněte \oplus pro označení položky „Potvrďte”, potom stiskněte \oplus .
- 7 Stiskněte \downarrow pro výběr položky „OK”, potom stiskněte \oplus .

Opakujte výše uvedený postup pro ruční naladění dalších kanálů.

Název

Přiřadí vybranému kanálu název podle vašeho výběru o délce až 5 písmen nebo číslic. Jakmile je takový kanál zvolen, zobrazí se tento název krátce na obrazovce.

AFT (automatické jemné ladění)

Jemné doladění vybraného programu pro zlepšení kvality obrazu.

Jemné ladění můžete nastavit v rozsahu - 15 až + 15. Pokud je vybrána položka „Zap”, provede se jemné ladění automaticky.

Audio filtr

Zlepšuje kvalitu zvuku jednotlivých kanálů v případě zkreslení monofonního vysílání. Nestandardní vysílací signál může někdy způsobovat zkreslení nebo občasné výpadky zvuku během sledování mono programů.

Pokud nemáte pocit, že by byl zvuk zkreslený, doporučujeme vám ponechat tuto možnost nastavenou na výchozí hodnotu „Vyp”.



Poznámky

- Pokud je nastavena hodnota „Nízký” nebo „Vysoký”, není možno přijímat stereo nebo duální zvuk.
- Položka „Audio filtr” není dostupná při nastavení položky „Systém” na „L”.

Přeskočit

Při stisknutí tlačítka PROG +/- (Program nahoru/dolů) pro výběr kanálů se přeskočí nevyužité analogové kanály. (Tyto kanály však můžete stále vybírat pomocí numerických tlačítek.)

Dekodér

Sledování a záznam vybraného zakódovaného kanálu při používání dekodéru připojeného ke konektoru Scart 1 nebo ke konektoru Scart 2 (pouze pro model KDL-20G2000) přes videorekordér.

Poznámka

V závislosti na zemi/oblasti nastavené pro položku „Země“ (strana 5), nemusí být tato možnost k dispozici.

Potvrďte

Uložení změn provedených nabídce „Ruční ladění“.

Nabídka Nastavení digitální části DV3

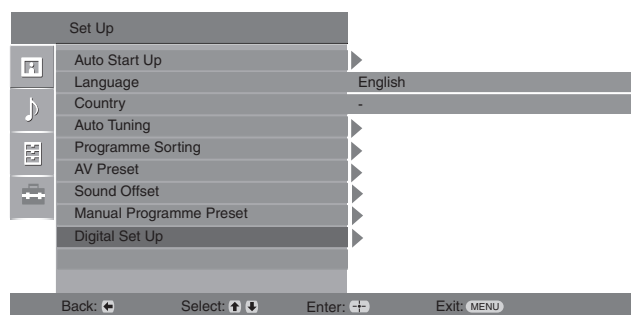

V nabídce „Nastavení digitální části“ lze měnit/nastavovat digitální parametry televizoru. Výběr položek v nabídce „Nastavení“, viz „Pohyb v nabídkách“ (strana 19).

Digital Tuning (Digitální ladění)

Zobrazení nabídky Digitální ladění.

Digital Auto Tuning (Digitální automatické ladění)

Naladí všechny dostupné digitální kanály.

Obvykle nemusíte tuto operaci provádět, protože kanály jsou již naladěny po první instalaci (strana 5). Tato možnost však umožňuje tento proces opakovat (např. znovu naladit televizor po přestěhování nebo vyhledat nové kanály, které jejich provozovatelé zprovozňovali).

Programme List Edit (Editace seznamu programů)

Odstranění všech nechtěných digitálních kanálů a změna pořadí digitálních kanálů uložených v televizoru.

- 1 Stiskněte \uparrow/\downarrow pro výběr kanálu, který chcete odstranit nebo přesunout na novou pozici.

Pokud znáte číslo kanálu (frekvenci)

Numerickými tlačítky zadejte trojmístné číslo požadovaného programu.

- 2 Odstraňte nebo změňte pořadí digitálních kanálů následujícím způsobem:

Odstranění digitálního kanálu

Stiskněte \oplus . Zobrazí se zpráva, která vyžaduje potvrzení, zda má být vybraný kanál odstraněn. Stiskněte \leftarrow pro výběr položky „Yes“ (Ano), potom stiskněte \oplus .

Změna pořadí digitálních kanálů

Stiskněte \rightleftarrows , potom stiskněte \uparrow/\downarrow pro výběr nové pozice kanálu a stiskněte \leftarrow . Opakujte postup v krocích 1 a 2 pro další kanály, které chcete přesunout.

- 3 Stiskněte RETURN (Návrat).

Digital Manual Tuning (Digitální ruční ladění)

Ruční naladění digitálních kanálů.

- 1 Stiskněte numerická tlačítka pro výběr čísla kanálu, který chcete ručně naladit, potom stiskněte \uparrow/\downarrow pro naladění kanálu.
- 2 Jakmile jsou nalezeny dostupné kanály, stiskněte \uparrow/\downarrow pro výběr kanálu, který chcete uložit, potom stiskněte \oplus .
- 3 Stiskněte \uparrow/\downarrow pro výběr čísla kanálu, který chcete uložit na novou pozici, potom stiskněte \oplus .

Opakujte výše uvedený postup pro ruční naladění dalších kanálů.

Digital Set Up (Nastavení digitální části)

Zobrazuje nabídku „Digital Set Up” (Nastavení digitální části).

Subtitle Setting (Nastavení titulků)

Zobrazení digitálních titulků na obrazovce.

Pokud je vybrána položka „For Hard Of Hearing” (Pro neslyšící), mohou být spolu s titulky zobrazovány různé vizuální pomocné informace (obsahují-li TV kanály takové informace).

Subtitle Language (Jazyk titulků)

Výběr jazyka, ve kterém jsou zobrazovány titulky.

Audio Language (Jazyk audio)



Výběr jazyka používaného pro zvuk programů. Některé digitální programy mohou vysílat zvukový doprovod ve více jazycích.

Audio Type (Typ audio)

Zvyšuje hlasitost zvuku při výběru položky „For Hard Of Hearing” (Pro neslyšící).

Parental Lock (Rodičovský zámek)

Nastavení věkového omezení pro programy. Programy, které překračují věkové omezení, mohou být sledovány pouze po zadání správného kódu PIN.

- 1 Stisknutím numerických tlačítek zadejte existující kód PIN.
Pokud jste ještě kód PIN nenastavili, zobrazí se okno pro zadání tohoto kódu. Postupujte podle pokynů v části „PIN Code” (Kód PIN) níže.
- 2 Stiskněte / pro výběr věkového omezení nebo vyberte „None” (Žádné) (pro neomezené sledování), potom stiskněte .
- 3 Stiskněte RETURN (Návrat).

PIN Code (Kód PIN)

První nastavení kódu PIN nebo změna existujícího kódu.

- 1 Kód PIN zadejte následujícím způsobem:

Pokud jste kód PIN nastavili dříve

Stisknutím numerických tlačítek zadejte existující kód PIN.

Pokud jste ještě kód PIN nenastavili

Stisknutím numerických tlačítek zadejte výchozí nastavení kódu PIN - 9999.

- 2 Stisknutím numerických tlačítek zadejte nový kód PIN.
Zobrazí se zpráva, která vás informuje o přijetí nového kódu PIN.
- 3 Stiskněte RETURN (Návrat).

Rada

Kód PIN 9999 je přijat vždy.

Technical Set-up (Technické nastavení)

Zobrazení nabídky Technické nastavení.

„Auto Service Update” (Služba automatické aktualizace): Detekce a uložení nových digitálních kanálů, jakmile jsou dostupné.

„Software Download” (Stažení softwaru): Automatické aktualizace programového vybavení přes existující anténní připojení (jsou-li vydány). Společnost Sony doporučuje nastavit tuto možnost vždy na „On” (Zap). Nepřejete-li si provádět aktualizaci, nastavte tuto funkci na „Off” (Vyp).

„System Information” (Systémové informace): Zobrazuje aktuální verzi programového vybavení a úroveň signálu.

„Time Zone” (Časové pásmo): Umožňuje volbu správné časové zóny pro vaši zemi.

CA Module Set-up (Nastavení modulu CA)

Umožnění přístupu ke službě Pay Per View (platba za jednotlivé sledování pořadu) po pořízení kódovacího modulu Conditional Access Module (CAM) a karty pro sledování. Na straně 29 najdete informace o umístění konektoru  (PCMCIA).

Připojení dalších zařízení

K televizoru můžete připojit celou řadu dalších zařízení. Propojovací kabely nejsou dodávány.

Připojení k televizoru (boční strana)

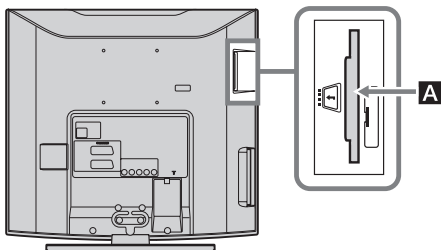

Pro model
KDL-15G2000

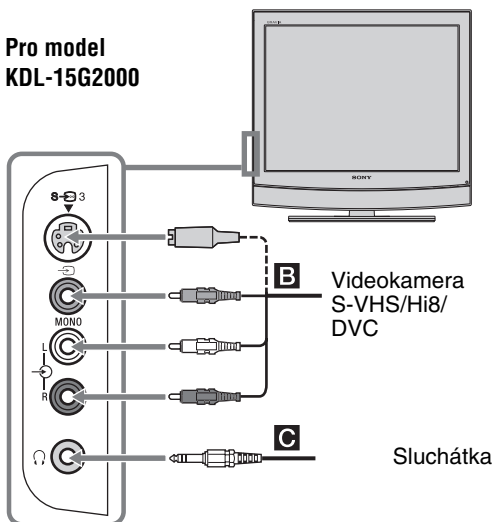

Pro model
KDL-20G2000

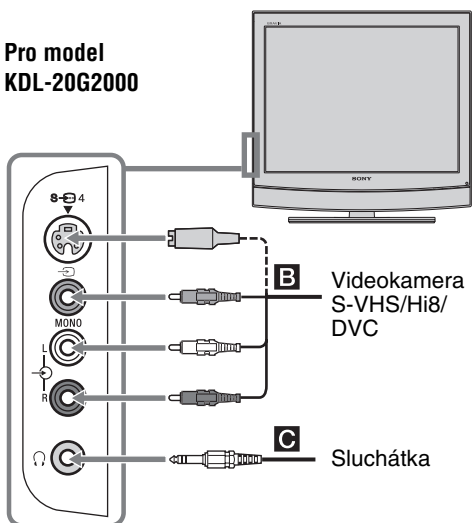

Pro připojení

Udělejte toto

Modul CAM
(Conditional
Access Module) **A**

Pro použití služeb placené televize (Pay Per View).
Podrobnější informace najdete v dokumentaci k vašemu modulu CAM. Před použitím modulu CAM odstraňte gumový kryt ze slotu pro modul CAM. Při vkládání modulu CAM vypněte televizor. Pokud modul CAM nepoužíváte, doporučujeme nasadit kryt na slot pro modul CAM.

Videokamera
S VHS/Hi8/DVC
B
(Pro model
KDL-15G2000)

Připojte ke konektoru S-video S-3 nebo ke konektoru video 3 a ke konektorům audio 3. Aby se předešlo vzniku obrazového šumu, nepřipojujte videokameru současně ke konektoru video 3 a S-video S-3. Pokud připojujete monofonní zařízení, připojte je ke konektoru L 3 a nastavte položku „Duální zvuk“ na hodnotu „A“ (strana 21).

Videokamera
S VHS/Hi8/DVC
B
(Pro model
KDL-20G2000)

Připojte ke konektoru S video S-4 nebo ke konektoru video 4 a konektorům audio 4. Aby se předešlo vzniku obrazového šumu, nepřipojujte kameru současně k konektoru video 4 a ke konektoru S video S-4. Pokud připojujete monofonní zařízení, proved'te připojení ke konektoru L 4 a nastavte položku „Duální zvuk“ na hodnotu „A“ (strana 21).

Sluchátka **C**

Pokud chcete zvuk z televizoru poslouchat ve sluchátkách, připojte je do konektoru .

Pro model KDL-15G2000

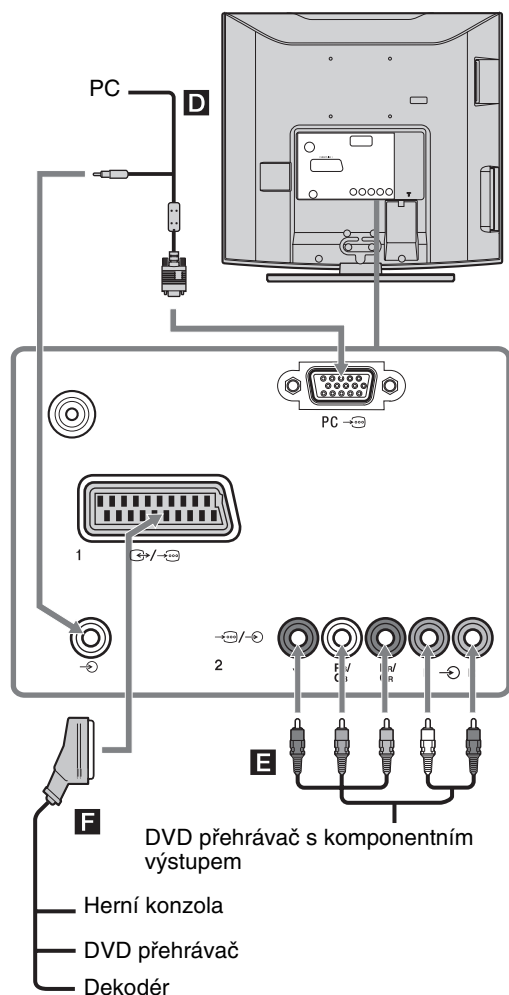

Pro model KDL-20G2000

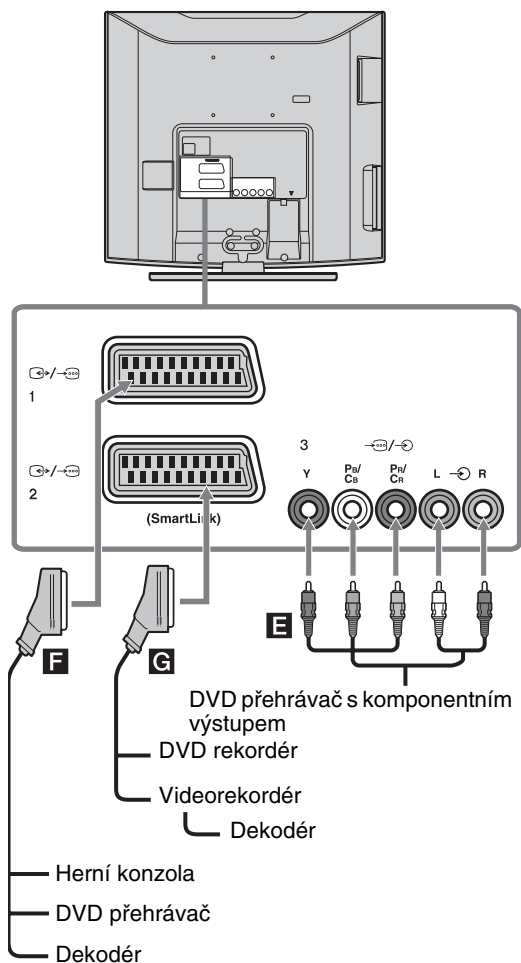

Pro připojení

Udělejte toto

PC D	Připojte do konektorů PC . Doporučujeme použít počítačový kabel s feritovými jádry.
DVD přehrávač s komponentním výstupem E	Připojte ke konektorům pro komponentní signál a ke konektorům audio 2 (pro model KDL-15G2000) a 3 (pro model KDL-20G2000).
Herní konzola, DVD přehrávač nebo dekodér F	Připojte ke konektoru scart 1. Když připojíte dekodér, je zakódovaný signál z televizního tuneru odeslán do dekodéru a poté z dekodéru vystupuje dekódovaný signál.
DVD rekordér nebo videorekordér podporující funkci SmartLink G	Připojte ke konektoru Scart 2. SmartLink je přímé spojení mezi televizorem a videorekordérem/DVD rekordérem.

Technické údaje

Zobrazovací jednotka

Velikost obrazovky:

KDL-20G2000: 20 palců

KDL-15G2000: 15 palců

Rozlišení panelu:

KDL-20G2000: 640 bodů (horizontální) × 480 řádků (vertikální)

KDL-15G2000: 1 024 bodů (horizontální) × 768 řádků (vertikální)

Napájení:

220 – 240 V střídavých, 50 Hz

Síťový adaptér na střídavé napětí:

KDL-20G2000:

Název modelu: AC-FD008

Napájecí napětí: 100 - 240 V střídavých
50/60 Hz, 128 W

Výstupní stejnosměrné napětí
18 V 6,11 A

KDL-15G2000:

Název modelu: AC-FD006

Napájecí napětí: 100 - 240 V střídavých
50/60 Hz, 74 W

Výstupní stejnosměrné napětí
16,5 V 3,9 A

Příkon (odběr):

KDL-20G2000: 53 W

KDL-15G2000: 34 W

Příkon v pohotovostním režimu:

KDL-20G2000: 1,2 W

KDL-15G2000: 1,1 W

Rozměry (š × v × h):

KDL-20G2000:

cca 498 × 477 × 235 mm (se stojanem)

cca 498 × 445 × 111 mm (bez stojanu)

KDL-15G2000:

cca 394 × 398 × 170 mm (se stojanem)

cca 394 × 366 × 111 mm (bez stojanu)

Hmotnost:

KDL-20G2000:

Přibližně 10,4 kg (se stojanem)

Přibližně 8,9 kg (bez stojanu)

KDL-15G2000:

Přibližně 5,7 kg (se stojanem)

Přibližně 4,8 kg (bez stojanu)

Systém obrazovky

Panel LCD (panel z tekutých krystalů)

Systém příjmu televizního vysílání

Analogové: Závisí na výběru vaší země/oblasti:

B/G/H, D/K, L, I

Digitální: DVB-T

Systém barev/video systém

Analogové: PAL, SECAM

NTSC 3.58, 4.43 (pouze video vstup)

Digitální: MPEG-2 MP@ML

Anténa

75 ohmů, konektor pro externí anténu VHF/UHF

Pokrytí kanálů

Analogové: VHF:

E2 - E12

UHF: E21 - E69

Kabelová televize: S1 - S20

Hyperband: S21 - S41

D/K: R1 - R12, R21 - R69

L: F2 - F10, B - Q, F21 - F69

I: UHF B21 - B69

Digitální: VHF/UHF

Konektory

 1

21pinový konektor Scart (norma CENELEC) včetně audio/video vstupu, RGB vstupu a TV audio/video výstupu.

 2 (SmartLink) (pouze pro model KDL-20G2000)

21pinový konektor Scart (norma CENELEC) včetně audio/video vstupu, RGB vstupu, volitelného audio/video výstupu a rozhraní SmartLink.

 3 (Pro model KDL-20G2000)/ 2

(Pro model KDL-15G2000)

Podporované formáty: 576p, 576i, 480p, 480i

Y: 1 V šp-šp, 75 ohmů, 0,3 V negativní synchronizace

P_B/C_B: 0,7 V šp-šp, 75 ohmů

P_R/C_R: 0,7 V šp-šp, 75 ohmů

 3 (Pro model KDL-20G2000)/ 2

(Pro model KDL-15G2000)

Audio vstup (konektory cinch)

500 mV_{rms}

Impedance: 47 kiloohmů

Pro model KDL-20G2000

 4 Vstup S video (4pólový mini DIN)

 4 Video vstup (konektor cinch)

 4 Audio vstup (konektory cinch)

Pro model KDL-15G2000

 3 Vstup S video (4pólový mini DIN)

 3 Video vstup (konektor cinch)

 3 Audio vstup (konektory cinch)

PC  Vstup PC (15 pinů D-sub) (viz strana 30)

(pouze pro model KDL-15G2000)

G: 0,7 V šp-šp, 75 ohmů, bez synchronizace se zelenou složkou

B: 0,7 V šp-šp, 75 ohmů, bez synchronizace se zelenou složkou

R: 0,7 V šp-šp, 75 ohmů, bez synchronizace se zelenou složkou

HD: 1-5 V šp-šp

VD: 1-5 V šp-šp

 Vstup PC audio (mini konektor)

 Konektor pro připojení sluchátek

 Slot pro modul CAM (Conditional Access Module)

Výstup zvuku

KDL-20G2000: 3 W + 3 W (RMS - efektivní výkon)

KDL-15G2000: 3 W + 3 W (RMS - efektivní výkon)

Provedení a technické údaje mohou být změněny bez předchozího upozornění.

Dodávané příslušenství

Podrobnosti viz „1: Kontrola příslušenství“ na straně 4.

Referenční tabulka vstupních signálů PC (pouze pro model KDL-15G2000)

Signály	Horizontálně (obrazové body - pixely)	Vertikálně (řádky)	Horizontální frekvence (kHz)	Vertikální frekvence (Hz)	Norma
VGA	640	480	31,5	60	VGA
SVGA	800	600	37,9	60	Požadavky VESA
XGA	1 024	768	48,4	60	Požadavky VESA



- Vstup PC na tomto televizoru nepodporuje synchronizaci se zelenou složkou nebo kompozitní synchronizaci.
- Vstup PC na tomto televizoru nepodporuje prokládané signály (interlaced).
- Televizor umožňuje zobrazení vstupních signálů z počítače z výše uvedené tabulky s frekvencí 60 Hz. U ostatních signálů se zobrazí zpráva „Out of range“ (mimo rozsah).

Řešení problémů

Zkontrolujte, zda indikátor  (pohotovostní režim) bliká červeně.

Pokud bliká









Došlo k aktivaci autodiagnostické funkce.

- 1 Změřte dobu, po kterou indikátor  (pohotovostní režim) bliká a kdy přestane blikat.
Tak například, indikátor dvě sekundy bliká, na jednu sekundu přestane blikat a pak opět dvě sekundy bliká.
- 2 Stisknutím tlačítka  na televizoru (na horní straně) vypněte televizor, odpojte síťový kabel a informujte prodejce nebo servisní středisko Sony o způsobu blikání indikátoru (doba trvání a interval).

Pokud indikátor neblíká

- 1 Projděte si položky v následujících tabulkách.
- 2 Pokud problém stále přetrvává, nechte televizor zkontrolovat kvalifikovaným servisním technikem.

Obraz

Problém	Příčina/Odstranění
Nezobrazuje se žádný obraz (obrazovka je tmavá) a není slyšet žádný zvuk.	<ul style="list-style-type: none">• Zkontrolujte připojení antény.• Připojte televizor k síti a stiskněte tlačítka  na televizoru (horní strana).• Pokud se indikátor  (pohotovostní režim) rozsvítí červenou barvou, stiskněte tlačítka .
Zdvojený obraz nebo výskyt duchů.	<ul style="list-style-type: none">• Zkontrolujte připojení antény/kabelu.• Zkontrolujte umístění a nasměrování antény.
Na obrazovce se zobrazuje jen zrnění a šum.	<ul style="list-style-type: none">• Zkontrolujte, zda není anténa zlomená nebo ohnutá.• Zkontrolujte, zda není anténa na konci své životnosti (3 - 5 let v normálním provozu, 1 - 2 roky při provozu na mořském pobřeží).
Zkreslený obraz (tečkované řádky nebo pruhy).	<ul style="list-style-type: none">• Umístěte televizor do větší vzdálenosti od zdrojů elektrického šumu (například automobily, motocykly, vysoušeče vlasů nebo optické zařízení).• Při instalaci doplňkového zařízení ponechte určitý prostor mezi tímto zařízením a televizorem.• Ujistěte se, že je anténa připojena pomocí dodaného koaxiálního kabelu.• Přírodní kabel antény ved'te ve větší vzdálenosti od ostatních připojovacích kabelů.
Šum v obrazu během sledování TV kanálu.	<ul style="list-style-type: none">• Vyberte položku „Ruční ladění“ v nabídce „Nastavení“ a spus'te funkci „AFT“ (automatické jemné ladění) pro získání lepšího příjmu obrazu (strana 25).
Na obrazovce se zobrazují černé nebo světlé body.	<ul style="list-style-type: none">• Obraz na panelu je tvořen obrazovými body. Malé černé anebo světlé body (pixely), které se vyskytují na obrazovce, nepředstavují závadu televizoru.
Programy se nezobrazují barevně.	<ul style="list-style-type: none">• V nabídce „Nastavení obrazu“ zvolte položku „Reset“ pro obnovu výchozího nastavení (strana 20).
Při sledování signálu z konektorů Y, Pb/Cb, Pr/Cr  2 (pro model KDL-15G2000) a  3 (pro model KDL-20G2000) není obraz barevný nebo má nesprávné barvy.	<ul style="list-style-type: none">• Zkontrolujte zapojení konektorů Y, Pb/Cb, Pr/Cr 2 (pro model KDL-15G2000) a 3 (pro model KDL-20G2000).• Prověřte, zda jsou konektory Y, Pb/Cb, Pr/Cr 2 (pro model KDL-15G2000) a 3 (pro model KDL-20G2000) pevně zasunuty do odpovídajících zdířek.

Zvuk

Problém	Příčina/Odstranění
Obraz je v pořádku, ale není slyšet zvuk.	<ul style="list-style-type: none">• Stiskněte \triangleleft +/- nebo \otimes (Utlumení).
Zašuměný zvuk.	<ul style="list-style-type: none">• Viz bod „Šum v obraze” - příčina/odstranění, viz strana 33.

Kanály

Problém	Příčina/Odstranění
Nelze vybrat požadovaný kanál.	<ul style="list-style-type: none">• Přepněte mezi digitálním nebo analogovým režimem a vyberte požadovaný digitální/analogový kanál.
Některé kanály nemají obraz.	<ul style="list-style-type: none">• Kódované/předplacené kanály. Předplaťte si službu placené televize.• Kanál je používán pouze pro datové přenosy (neobsahuje obraz nebo zvuk).• Podrobnosti o vysílání získáte u provozovatele vysílání.
Nezobrazují se digitální kanály.	<ul style="list-style-type: none">• Zkontrolujte, zda je anténa připojena přímo k televizoru (nikoliv přes jiné zařízení).• Obraťte se na místní televizní službu, abyste zjistili, zda je ve vaší oblasti dostupné digitální vysílání.• Poříd'te si citlivější anténu.

Ostatní

Problém	Příčina/Odstranění
Televizor se automaticky vypíná (televizor se přepíná do pohotovostního režimu).	<ul style="list-style-type: none">• Zkontrolujte, zda není aktivní položka „Časov. vypnutí” nebo potvrďte nastavení položky „Čas vypnutí” (strana 23).• Pokud v TV režimu nepřijmete žádný signál nebo neprovedete žádnou operaci po dobu 10 minut, televizor se automaticky přepne do pohotovostního režimu.
Televizor se automaticky zapíná.	<ul style="list-style-type: none">• Zkontrolujte, zda je aktivována funkce „Čas zapnutí” (strana 23).
Některé zdroje vstupního signálu nelze vybrat.	<ul style="list-style-type: none">• Vyberte položku „AV předvolby” v nabídce „Nastavení” a zrušte hodnotu „Přeskočit” pro vstupní zdroj (strana 24).
Dálkový ovladač nepracuje.	<ul style="list-style-type: none">• Vyměňte baterie.

Rejstřík

Číselné položky

16:9 14

4:3 14

A

AFT (automatické jemné ladění) 25

Anténa

připojení 4

Audio filtr 25

Automatický start 24

Automatická hlasitost 21

Automatické ladění

analogové a digitální kanály 6

pouze analogové kanály 24

pouze digitální kanály 27

AV předvolby 24

AV2 výstup 22

B

Barevný tón 20

Barevná sytost 20

Baterie

vložení baterií do dálkového

ovladače 4

Č

Časovač 23

Časovač záznamu 15

D

Dálkový ovladač

přehled 11

senzor 12

vložení baterií 4

Digitální automatické ladění 27

Digitální ladění 27

Digitální ruční ladění 27

Duální zvuk 21

E

Editace progr. nabídky 27

EPG (Digitální elektronický

programový průvodce) 15

F

Fastext 14

H

Hlavní (⏻) vypínač 12

Hloubky 21

I

Indikátor časovače (⌚) 12

Indikátor napájení (⏻) 12

Indikátor pohotovostního režimu (⏻)

12

Indikátor vypnutí obrazu (⊗) 12

J

Jas 20

Jazyk 5, 24

Jazyk titulků 28

Jazyk zvukového doprovodu 28

K

Kanál

Přeskočit 26

výběr 13

Kanály

automatické ladění 6

Kód PIN 28

Kontrast 20

Korekce zvuku 24

M

MENU (Nabídka) 19

N

Nabídka Funkce 22

Nabídka Nastavení 24

Nabídka Nastavení digitální části 27

Nabídka Nastavení obrazu 20

Nabídka Nastavení zvuku 21

Nastavení digitální části 28

Nastavení hodin 23

Nastavení modulu CA 28

Nastavení PC 22

Nastavení titulků 28

Název 25

O

Odstín 20

Ostrost 20

P

PIP (Obraz v obraze) 14

Podsvícení 20

Přeskočit 24, 26

Připojení

anténa/videorekordér 4

další zařízení 29

Připomenutí 16

Potvrdit 26

R

Režim obrazu 20

Režim Wide screen (širokoúhlá
obrazovka) 14

Redukce šumu 20

Reset (vynulování)

obrazu 20

zvuku 21

RGB centrování 22

Rodičovský zámek 28

Ruční časovač záznamu 16

Ruční ladění 25

S

Seznam časovače 16

Seznam kategorií 15

Seznam Oblíbené 17

Sluchátka

připojení 29

Spořič energie 22

T

Tabulka indexů programů 13

Tabulka indexů vstupního signálu 18

Technické nastavení 28

Technické údaje 31

Teletext 14

Třídění programů 24

Typ zvukového doprovodu 28

V

Výšky 21

Videorekordér

připojení 4

záznam 15

Vyvážení 21

Z

Země 5, 24

Zvukový efekt 21

<http://www.sony.net/>

Sony Corporation Printed in Czech Republic (EU)

CZ



**Nakládání s nepotřebným elektrickým a elektronickým zařízením
(platné v Evropské unii a dalších evropských státech uplatňujících oddělený systém sběru)**

Tento symbol umístěný na výrobku nebo jeho balení upozorňuje, že by s výrobkem po ukončení jeho životnosti nemělo být nakládáno jako s běžným odpadem z domácnosti. Místo toho by měl být odložen do sběrného místa určeného k recyklaci elektronických výrobků a zařízení. Dodržením této instrukce zabráníte negativním dopadům na životní prostředí a zdraví lidí, které naopak může být ohroženo nesprávným nakládáním s výrobkem při jeho likvidaci. Recyklováním materiálů, z nichž je výrobek vyroben, pomůžete zachovat přírodní zdroje. Pro získání dalších informací o recyklaci tohoto výrobku kontaktujte prosím místní orgány státní správy, místní firmu zabezpečující likvidaci a sběr odpadů nebo prodejnu, v níž jste výrobek zakoupili.