



At Sony we are constantly rethinking and redesigning in order to create innovative digital entertainment products. And we are also constantly rethinking and re-evaluating our products, processes and our potential impact on the planet. Thanks to our results in that direction, this product achieved the European Eco label award issued by the European Commission. You can get more information in following link: <http://europa.eu.int/comm/environment/ecolabel>

**Sony giver som minimum 2 års garanti på dette LCD TV og 7 års garanti for rådighed af reservedele.**  
**Sony myöntää tälle LCD-televisiolle vähintään 2 vuoden takuun ja elektroniikkaosille 7 vuoden saatavuustakuun.**  
**Sony gir minimum 2 års garanti for denne LCD TV-en og 7 års tilgængelighet for elektroniske reservedeler.**  
**Firma Sony udziela co najmniej 2-letniej gwarancji na ten odbiornik TV z ekranem ciekłokrystalicznym oraz zapewnia dostępność elektronicznych części zamiennych przez okres 7 lat.**  
**Sony oferă minim 2 ani garanție pentru acest televizor LCD și 7 ani asigură piese electronice de schimb.**  
**Sony ger minst 2 års garanti på denna LCD-TV och erbjuder tillgänglighet på elektroniska komponenter i 7 år.**

Vejledningen om "Montering af vægbeslaget" findes i brugervejledningen til tv'et.

Seinäasennustelineen asennusohjeet löytyvät tämän television käyttöohjeesta.

Instruksjoner om å "Installere veggmonteringsbraketten" er inkludert i bruksanvisningen til denne TV-en.

Wskazówki dotyczące „Instalacji ściennego uchwyty mocującego” znajdują się w instrukcji obsługi tego odbiornika TV.

Instrucțiunile despre "Instalarea dispozitivului de fixare pe perete" sunt incluse în acest manual de instrucțiuni al televizorului.

Bruksanvisningen till denna TV innehåller instruktioner för att "Montera väggfästet".

For mere information om Sony-produkter  
 Hyödyllistä tietoa Sony tuotteista  
 For nyttig informasjon om Sony produkter  
 Szczegółowe informacje o produktach Sony  
 Pentru informații utile despre produsele Sony  
 For nyttig information om Sony-produkter  
<http://www.sony-europe.com/myproduct/>



413611133

4-136-111-33(1)

K

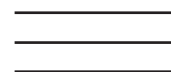

<http://www.sony.net/>

Printed in Spain

SONY

LCD Digital Colour TV

SONY®

LCD Digital Colour TV

KDL-40E55xx	KDL-52W55xx
KDL-32E55xx	KDL-46W55/57xx
KDL-52V55/56xx	KDL-40W55/57xx
KDL-46V55/56xx	KDL-37W55/57xx
KDL-40V55/56xx	KDL-32W55/57xx
KDL-37V55/56xx	KDL-46WE5
KDL-32V55/56xx	KDL-40WE5

Betjeningsvejledning _____	DK
Käyttöohje _____	FI
Bruksanvisning _____	NO
Instrukcja obsługi _____	PL
Instrucțiunile de utilizare _____	RO
Bruksanvisning _____	SE

BRAVIA

© 2009 Sony Corporation

K

4-136-111-33(1)

## Indledning

Tak fordi du valgte dette Sony-produkt. Før TV-apparatet betjenes, læses denne vejledning grundigt og beholdes til senere opslag.

Producenten af dette produkt er Sony Corporation, 1-7-1 Konan Minato-ku Tokyo, 108-0075 Japan. Den autoriserede repræsentant for EMC (elektromagnetisk kompatibilitet) og produktsikkerhed er Sony Deutschland GmbH, Hedelfinger Strasse 61, 70327 Stuttgart, Tyskland. Henvendelser om service eller garanti henvises til de adresser, der oplyses i de særskilte service- eller garantidokumenter.

## Bemærkninger om digital TV-funktion

- Funktioner i forbindelse med digitalt TV (DVB) fungerer kun i lande eller områder, hvor der udsendes i DVB-T (MPEG-2 og H.264/MPEG-4 AVC) digitale jordbundne signaler, eller der er adgang til en kompatibel DVB-C DVB-T (MPEG-2 and H.264/MPEG-4 AVC) kabeltjeneste. Få at vide hos din lokale forhandler, om du kan modtage et DVB-T-signal på din bopæl, eller spørg kabeludbyderen, om deres DVB-C kabeltjeneste er egnet til integreret betjening med dette TV-apparat.
- Kabeludbyderen kan opkræve et ekstra gebyr for en sådan service eller kræve, at du indvilger i deres forretningsbetingelser og -vilkår.
- Dette TV-apparat følger specifikationerne for DVB-T og DVB-C, men der er ikke garanti for kompatibiliteten med fremtidige DVB-T digitale jordbundne udsendelser og DVB-C digitale kabeludsendelser.
- Visse digitale tv-funktioner er er muligvis ikke tilgængelige i visse lande/områder, og DVB-C-kabel fungerer eventuelt ikke korrekt hos visse udbydere.

En liste med understøttede kabeloperatører findes på support-webstedet:

<http://support.sony-europe.com/TV/DVBC/>



- Illustrationerne, der anvendes i denne manual, er af KDL-40V55xx, medmindre andet er angivet.
- Det "x" der optræder i modelnavnet, svarer til de tal, der angiver farvevarianten

## Oplysninger om varemærker

**DVB** er et registreret varemærke, der tilhører DVB projektet.

HDMI, HDMI logoet og High-Definition Multimedia Interface er varemærker eller registrerede varemærker, der tilhører HDMI Licensing LLC.

DLNA og DLNA CERTIFIED er varemærker og/eller registrerede varemærker, der tilhører Digital Living Network Alliance.

GUIDE Plus+™ er (1) er et varemærke eller registreret varemærke, der tilhører, (2), der fremstilles under licens fra og (3) er underlagt en række internationale patenter og patentansøgninger, der ejes af eller er givet i licens til Gemstar-TV Guide International, Inc. og/eller deres tilknyttede datterselskaber.

GEMSTAR-TV GUIDE INTERNATIONAL, INC. OG/ELLER DETS TILKNYTTTEDE DATTERSELSKABER ER PÅ INGEN MÅDE ANSVARLIGE FOR NØJAGTIGHEDEN AF OPLYSNINGER I PROGRAMOVERSIGTER, DER LEVERES AF GUIDE PLUS+ SYSTEMET. GEMSTAR-TV GUIDE INTERNATIONAL, INC. OG/ELLER DETS TILKNYTTTEDE DATTERSELSKABER ER UNDER INGEN OMSTÆNDIGHEDER ANSVARLIGE FOR NOGET BELØB, DER SKULLE UDGØRE TABT FORTJENESTE, TAB AF FORRETNING ELLER INDIREKTE SKADE, DOKUMENTERET SKADE ELLER FØLGESKADER I FORBINDELSE MED LEVERING ELLER BRUG AF OPLYSNINGER, UDSTYR ELLER SERVICE I TILKNYTTNING TIL GUIDE Plus+™ SYSTEMET.

Fremstillet på licens fra Dolby Laboratories. "Dolby" og det dobbelte D-symbol er varemærker, der tilhører Dolby Laboratories.

"BRAVIA" og BRAVIA er varemærker, der tilhører Sony Corporation.

"XMB™" og "XrossMediaBar" er varemærker, der tilhører Sony Corporation og Sony Computer Entertainment Inc.

**HDMI**™  
HIGH-DEFINITION MULTIMEDIA INTERFACE

**DOLBY**  
DIGITAL PLUS

**dlna**™  
CERTIFIED

**GUIDE plus+**  
GEMSTAR



# Indholdsfortegnelse

<b>Opstartsvejledning</b>	<b>4</b>
Sikkerhedsoplysninger .....	8
Forholdsregler .....	9
Knapper/indikatorer på fjernbetjening og TV-apparat .....	10
<b>Se TV</b>	
Se TV .....	15
Anvendelse af GUIDE Plus+™ System og Digital Electronic Programme Guide EPG (Digital Electronic Programme Guide) .....	17
Anvendelse af favoritlisten .....	21
<b>Anvendelse af ekstraudstyr</b>	
Tilslutning af ekstraudstyr .....	22
Visning af billeder fra tilsluttet udstyr .....	24
Afspilning af Foto/Musik/Video via USB .....	25
Anvendelse af BRAVIA Sync med Kontrol til HDMI .....	27
<b>Anvendelse af hjemmenetværksfunktioner</b>	
Tilslutning til netværket .....	28
Brug af AppliCast .....	29
Brug af Foto/Musik/Video-filer via netværket .....	30
Kontrol af netværksforbindelsen .....	31
Justering af indstillinger for visning af servere .....	31
<b>Anvendelse af menufunktioner</b>	
Navigation i menuen TV Home på XMB™ .....	32
Menuen TV Settings .....	33
<b>Yderligere oplysninger</b>	
Installation af tilbehør (vægbeslag) .....	45
Specifikationer .....	48
Fejlsøgning .....	51
Stikordsregister .....	55

Før du betjener TV-apparatet, skal du læse "Sikkerhedsoplysninger" (side 8). Gem vejledningen til senere brug.

# Opstartsvejledning

## Før brug

### Kontrol af tilbehør

Netledning (Type C-6)\* (1) (undtagen til 37/32 tommer)

Stander (1) og skruer (4) (undtagen til 52 tommer)

RM-ED016 / RM-ED016W Fjernbetjening (1)

RM-ED012 Fjernbetjening (1) (kun KDL-46/40/37/32W5720/5730/5740)

To AA batterier (type R6) (2)

\* Fjern ikke ferritkerne.

### Sådan isættes batterier i fjernbetjeningen

Tryk på låget og løft det for at åbne det.

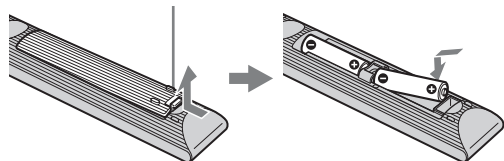

## 1: Montering af standen (undtagen til 52 tommer)

- 1 Åbn papkassen, og tag standen og skruerne ud.
- 2 Sæt tv'et på standen. Pas på, at kablerne ikke kommer i klemme.

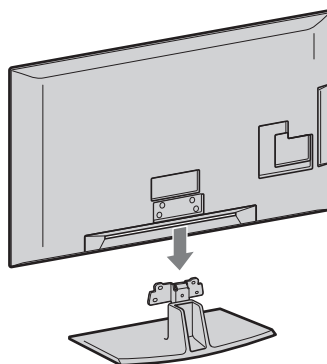

- 3 Monter tv'et på standen som vist med pilene ↑ der viser skruenhullerne, ved hjælp af de medfølgende skruer.

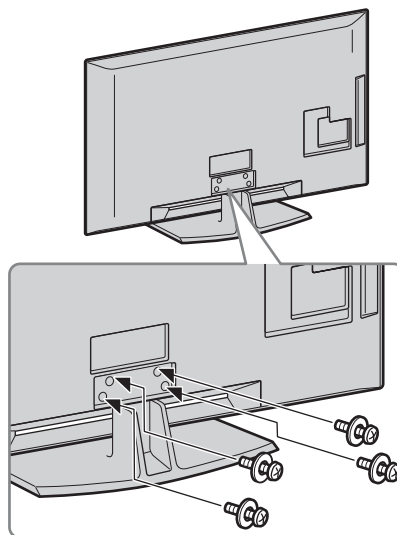

- Til KDL-40E55/32E55xx kan du justere standen til en højere position. Flere oplysninger findes i folderen "Sådan justeres højden på standen".
- Ved anvendelse af en elektrisk skruetrækker indstilles tilspændingsmomentet til ca. 1,5 Nm.

## 2: Tilslutning af en antenne/ Set Top Box/optager (f.eks. DVD-optager)

Tilslutning af en Set Top Box/optager (f.eks. DVD-optager) med SCART

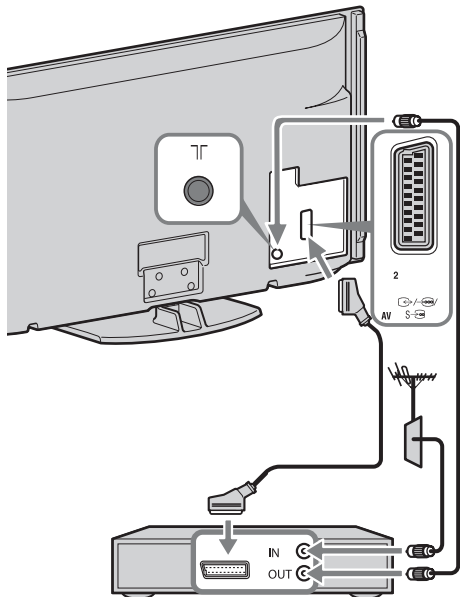

Set Top Box/optager (f.eks. DVD-optager)

Tilslutning af en Set Top Box/optager (f.eks. DVD-optager) med HDMI

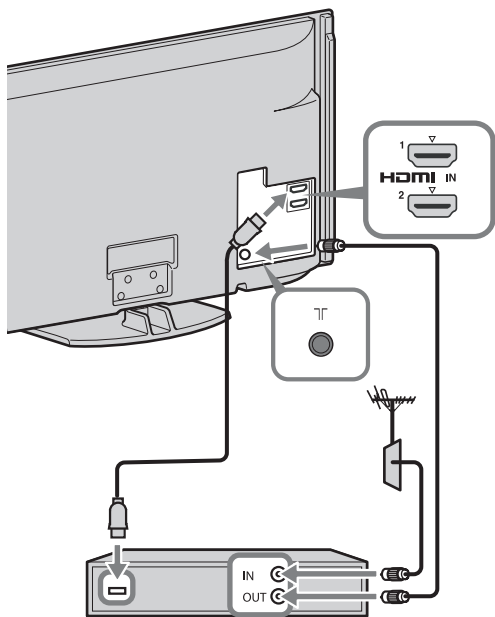

Set Top Box/optager (f.eks. DVD-optager)

## 3: Undgå, at TV-apparatet vælter

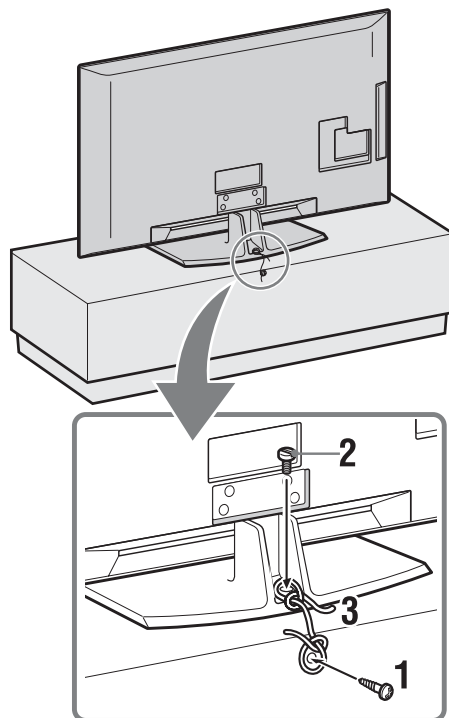

- 1 Skru en træskru (4 mm i diameter, medfølger ikke) i TV standeren.
- 2 Skru en maskinskru (M4 x 20, medfølger ikke) i skruhullet på TV'et.
- 3 Bind træskruen og maskinskruen sammen med en wire.

## 4: Samling af kablerne

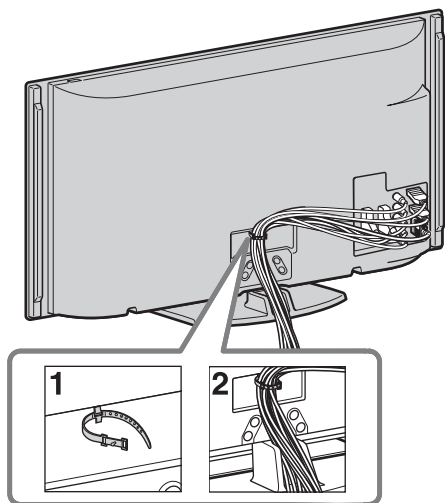

- Saml ikke AC/netledningen i et bundt sammen med andre kabler.

## 5: Udførelse af den Opsætning



- 1 Slut TV-apparatet til stikkontakten.
- 2 Tænd **ENERGY SAVING SWITCH** (side 10) (kun KDL-46WE5/40WE5).
- 3 Tryk på TV-apparatet. Første gang TV-apparatet tændes, vises sprogmenuen på skærmen.

4

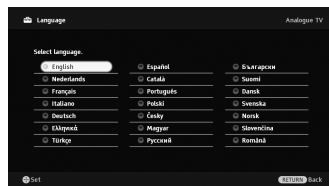

Følg vejledningen på skærmen.

**Aut. programindstilling:** Når du vælger “Kabel TV”, tilråder vi, at du vælger “Hurtig scanning” for lynindstilling. Indstil “Frekvens” og “Netværks-ID” ved at følge oplysningerne fra kabeludbyderen. Hvis der ikke bliver fundet nogen kanaler med “Hurtig scanning”, kan du prøve “Fuld scanning” (selvom det kan tage nogen tid). En liste med understøttede kabeloperatører findes på support-webstedet: <http://support.sony-europe.com/TV/DVBC/>



- Du kan også indstille kanalerne manuelt (side 41).

**Programsortering:** Hvis du vil ændre rækkefølgen på de analoge kanaler på TV-apparatet, skal du trykke på “Programsortering” (side 40).

**Øko-indstilling:** Når du vælger “Ja”, ændres “Øko”-indstillingerne til de anbefalede værdier for at reducere strømforbruget.

**Til Opsætning GUIDE Plus+™-system** (kun hvis GUIDE Plus+™-systemet er tilgængeligt)\*

- \* Du kan benytte denne funktion hvis:
  - Du kan modtage digitale udsendelser.
  - hvis “Egen Antenne” er valgt i “5: Udførelse af den Opsætning”.

- 1 Indtast postnummeret på det område, du bor i, med .



- Indtast fra venstre, hvis postnummeret er på færre end syv cifre.

## 2 Vælg sprog til GUIDE Plus+.

Dette trin springes over, hvis et af følgende sprog vælges i "5: Udførelse af den første Opsætning": "English", "Deutsch", "Español", "Italiano", "Français" eller "Nederlands".

## 3 GUIDE Plus+ Download af Data.

Det første download kan tage nogen tid, så tryk ikke på nogen knapper på TV-apparatet eller fjernbetjeningen imens. Når du har modtaget den første download af TV-listedata, sker alle fremtidige downloads automatisk.

## Justering af betragningsvinklen på tv'et

TV-apparatet kan justeres inden for de vinkler, der ses nedenfor.

### Justering af vinklen til venstre og højre (drejeled)

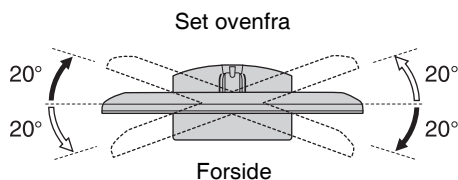

- På KDL-40E55/32E55xx er drejefoden låst for at forhindre, at fingrene kommer i klemme. Det er forbudt at låse svirvlen op med TV-skærmen placeret i nederste position. For øgning højden på TV-skærmen henvises til brochuren "Sådan justeres højden på standen".

## Afmontering af bordstanderen fra TV-apparatet



- Aftag skruerne ud for pilmærkerne ↑ på TV-apparatet.
- Undlad at afmontere bordstanderen af andre grunde end for at vægmontere TV-apparatet.

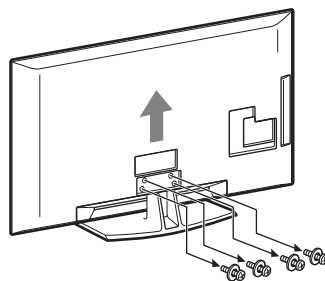

# Sikkerhedsoplysninger

## Installation/opsætning

Installer og brug tv'et i overensstemmelse med nedenstående vejledning for at undgå brand, elektrisk stød eller skader på personer og materiel.

### Installation

- Tv'et skal sættes op ved en let tilgængelig stikkontakt.
- Placer tv'et på en stabil, plan overflade.
- Kun en autoriseret intallatør må udføre væginstallationer.
- Af sikkerhedsmæssige grunde anbefales det at anvende Sony tilbehør, herunder:
  - Vægbeslag SU-WL500
- Anvend de skruer, der følger med vægbeslaget, når monteringskroge sættes på TV-apparatet. De medfølgende skruer er beregnet til at være 8-12 mm lange målt fra anlægsfladen på monteringskroge. Skruernes diameter og længde afhænger af modellen på vægbeslaget. Hvis der anvendes andre skruer end de medfølgende, kan det medføre indvendige skader på TV-apparatet eller få det til at falde ned eller lignende.

8 - 12 mm

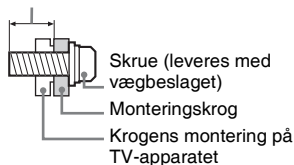

### Transport

- Før transport af tv'et tages alle kabler ud.
- Der skal mindst to eller tre personer til at bære et stort tv.

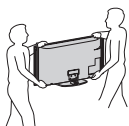

- Tv'et skal bæres som vist til højre. Belast ikke LCD-skærmen.

- Når tv'et løftes eller flyttes, skal det holdes i bunden med et fast greb.
- Tv'et må ikke udsættes for fysiske stød eller kraftige vibrationer under transport.
- Tv'et skal pakkes ind i originalemballagen og sættes ned i originalkassen, når det skal til reparation eller blot flyttes.

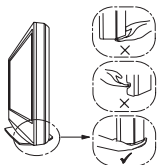

### Ventilation

- Tildæk ikke ventilationshullerne og stik ikke noget ind i kabinettet.
- Der skal være plads omkring tv'et som vist nedenfor.
- Det anbefales stærkt at anvende et Sony vægbeslag for at sikre tilstrækkelig luftcirkulation.

### Monteret på væggen

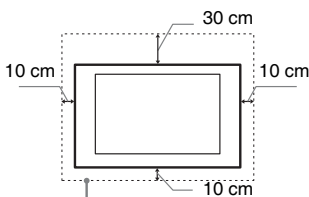

Der skal være mindst så meget plads omkring tv'et.

### Monteret på stander

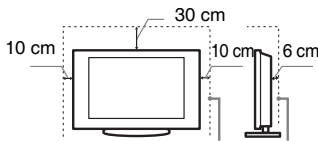

Der skal være mindst så meget plads omkring tv'et.

- For at sikre tilstrækkelig ventilation og forhindre ansamling af støv og snavs:
  - Læg ikke tv'et fladt ned og monter det ikke på hovedet, bagvendt eller sidevendt.
  - Tv'et må ikke installeres på en hyld, et tæppe, en seng eller i et skab.
  - Tv'et må ikke dækkes til med stof, f.eks. gardiner, eller andre ting, f.eks. aviser, osv.
  - Installer ikke TV'et som vist nedenfor.

Luftcirkulationen afspærres.

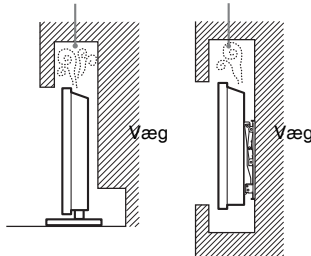

### Netledning:

Brug netledningen og stikket som følger for at undgå brand, elektrisk stød eller skader på personer og materiel:

- Brug kun netledninger fra Sony, ikke fra andre leverandører.
- Stikket skal sættes helt ind i kontakten.
- Slut kun tv'et til en stikkontakt med 220-240 V AC.
- Af sikkerhedshensyn skal du trække netledningen ud af stikket og være omhyggelig med ikke at vikle fødderne ind i kablerne.
- Tag netledningen ud af stikkontakten, før du arbejder eller flytter på tv'et.
- Hold netledningen væk fra varmekilder.
- Tag netstikket ud og rengør det med jævne mellemrum. Hvis stikket er dækket med støv og tiltrækker fugt, forringes isoleringen, og der kan opstå brand.

### Bemærk

- Du må ikke bruge den medfølgende netledning med andet udstyr.

- Undgå så vidt muligt at klemme, bøje eller sno netledningen. Ledningstrådene kan være afisolerede eller knækket.
- Du må ikke ændre på netledningen.
- Du må ikke placere tunge genstande på netledningen.
- Træk ikke i selve ledningen, når stikket skal tages ud af stikkontakten.
- Du må ikke slutte for mange apparater til samme stikkontakt.
- Du må ikke bruge stikkontakter, som stikket ikke passer i.

### Forbudt brug

Tv'et må ikke placeres eller anvendes på steder eller i omgivelser eller situationer som de nedenfor beskrevne. Ellers kan tv'et fungere dårligt og forårsage brand, elektrisk stød og personskader.

### Placering:

Udendørs (i direkte sollys), på stranden, på et skib eller et andet fartøj, i et køretøj, på hospitaler, ustabile placeringer, tæt på vand, fugt eller røg.

### Miljø:

Steder, der er varme, fugtige eller meget støvede, hvor der kan komme insekter ind, hvor det kan blive udsat for mekaniske vibrationer, tæt på brændbare genstande (stearinlys ol.). TV-apparatet må ikke udsættes for dryp eller stænk, og der må ikke anbringes væskefyldte genstande som f.eks. vaser på TV-apparatet.

### Situation:

Undlad brug med våde hænder, med kabinettet afmonteret eller med udstyr, der ikke anbefales af producenten. Tag tv'ets netledning ud af stikkontakten i tordenvejr.

### Ituslåede dele:

- Du må ikke kaste genstande mod tv'et. Skærmglaset kan knuses af slaget og anrette alvorlig personskade.
- Hvis tv'ets overflade revner, må du ikke røre det, før du har trukket netledningen ud af stikkontakten. I modsat fald kan du få elektrisk stød.

### Når tv'et ikke er i brug

- Hvis du ikke anvender tv'et i flere dage, skal det afbrydes fra lysnettet af miljø- og sikkerhedshensyn.
- Da tv'et ikke er helt afbrudt fra lysnettet, selvom det er slukket, skal stikket tages ud af stikkontakten for at afbryde tv'et fuldkomment.
- Visse tv'er kan have funktioner, hvor tv'et skal stå i standby for at fungere korrekt.

### Børn

- Lad ikke børn klatre op på tv'et.
- Mindre tilbehør skal opbevares utilgængeligt for børn, så det ikke sluges ved en fejl.

### Hvis følgende problemer opstår...

Sluk tv'et og træk straks netledningen ud af stikkontakten, hvis følgende problemer opstår.

Bed din forhandler eller Sony servicecenter om at få tv'et efterseret af autoriserede serviceteknikere.

### Når:

- Netledningen er beskadiget.
- Stikket passer dårligt.
- Tv'et er beskadiget som følge af at være tabt eller slået, eller der er kastet genstande mod det.
- Væske eller genstande er trængt ind gennem kabinettets åbninger.

## Forholdsregler

### Behagelig afstand til tv'et

- Der skal være moderat belysning, så det kan belaste dine øjne at se tv ved dårligt lys eller i længere tid.
- Når du bruger hovedtelefoner, skal du justere lyden, så den ikke er for høj, da det kan skade hørelsen.

### LCD-skærm

- Selvom LCD-skærmen er fremstillet med højpræcisionsteknologi og 99,99% eller flere effektive pixler, kan der forekomme sorte pletter eller lysende punkter (røde, blå eller grønne), der optræder konstant på LCD-skærmen. Det er en konstruktionsmæssig egenskab ved LCD-skærmen og ikke en fejl.
- Tryk ikke og skrab ikke frontfilteret, og placer ikke genstande oven på tv'et. Billedet kan blive uensartet, eller LCD-skærmen kan blive beskadiget.
- Hvis tv'et bruges et sted, hvor der er koldt, kan billedet virke udtværet eller blive mørkt. Dette er ikke tegn på fejl. Fænomenerne forsvinder, efterhånden som temperaturen stiger.
- Der kan forekomme skygge billeder (ghosting), når der konstant vises stillbilleder. Det forsvinder efter et øjeblik.
- Skærmen og kabinettet kan blive varmt, når tv'et er i brug. Dette er ikke en fejl.
- LCD-skærmen indeholder en lille mængde flydende krystal. Visse lysstofrør, der anvendes i dette tv, indeholder også kviksølv. Følg de lokale regler og retningslinjer for bortskaffelse.

### Behandling og rengøring af tv'ets skærmoverflade og kabinet

Sørg for at tage netledningen til tv'et ud af stikkontakten før rengøring.

Følg nedenstående forholdsregler for at undgå nedbrydning af materialer eller skærmbelægning.

- Tør støv forsigtigt af skærmen/kabinettet med en blød klud. Hvis støvet sidder fast, skal skærmen tørres forsigtigt af med en hårdt opvredet blød klud, der er fugtet let med vand og et mildt rengøringsmiddel.
- Du må ikke bruge skuresvampe, opløsningsmidler eller syreholdige rengøringsmidler, skurepulver eller flygtige opløsningsmidler som alkohol, rensbenzin, fortynder eller insektmiddel. Brug af sådanne midler eller længerevarende kontakt med gummi- eller vinylmaterialer kan beskadige skærmens overflade og kabinetmaterialet.

- Jævnlig støvsugning af ventilationshullerne tilrådes for at sikre tilstrækkelig ventilation.
- Når vinklen på tv'et skal justeres, skal du bevæge det langsomt for at undgå, at det flytter sig eller glider ned fra bordstanderen.

### Ekstraudstyr

Hold ekstraudstyr eller andet udstyr, der udsender elektromagnetisk stråling, på afstand af tv'et. Ellers kan billedforvrængning og / eller dårlig lyd forekomme.

### Batterier

- Overhold den korrekte polaritet ved isætning af batterier.
- Brug ikke forskellige batterityper eller gamle og nye batterier samtidigt.
- Bortskaf batterier på en miljøvenlig måde. I visse områder kan der være regler for bortskaffelse af batterier. Rådspørg de lokale myndigheder.
- Behandl fjernbetjeningen med omhu. Tab den ikke, tråd ikke på den, og slip ikke nogen form for væske på den.
- Læg ikke fjernbetjeningen på steder nær en varmekilde eller på steder i direkte sollys eller i fugtige lokaler.

### Bortskaffelse af tv'et



**Håndtering af udtjente elektriske og elektroniske produkter**  
(Gælder for den

### Europæiske Union og andre europæiske lande med separate indsamlingssystemer)

Dette symbol på produktet eller emballagen angiver, at produktet ikke må behandles som husholdningsaffald. Det skal i stedet indleveres på en deponeringsplads specielt indrettet til modtagelse og oparbejdning af elektriske og elektroniske produkter. Ved at sikre, at produktet bortskaffes korrekt, forebygges de eventuelle negative miljø- og sundhedsskadelige påvirkninger, som en ukorrekt affaldshåndtering af produktet kan forårsage. Genindvinding af materialer vil medvirke til at bevare naturens ressourcer. Yderligere information om genindvindingen af dette produkt kan fås hos myndighederne, det lokale renovationselskab eller butikken, hvor produktet blev købt.



**Bortskaffelse af udtjente batterier (gælder i den Europæiske Union samt europæiske**

### lande med særskilte indsamlingssystemer)

Dette symbol på batteriet eller emballagen betyder, at batteriet, der leveres med dette produkt, ikke må bortskaffes som husholdningsaffald. På visse batterier kan dette symbol anvendes i kombination med et kemisk symbol. Det kemiske symbol for kviksølv (Hg) eller bly (Pb) er anført hvis batteriet indeholder mere end 0,0005% kviksølv eller 0,004% bly. Ved at sikre, at sådanne batterier bortskaffes korrekt, forebygges, de mulige negative konsekvenser for sundhed og miljø som følge af en forkert affaldshåndtering af batteriet. Materialebruget bidrager ligeledes til at beskytte naturens ressourcer. Hvis et produkt kræver konstant strømforsyning af hensyn til sikkerheden, ydeevnen eller data integriteten, må batteriet kun fjernes af dertil uddannet personale. For at sikre en korrekt håndtering af batterier bør det udtjente produkt kun afleveres på dertil indrettede indsamlingspladser beregnet til affaldshåndtering af elektriske og elektroniske produkter. Med hensyn til øvrige batterier henvises til afsnittet om sikker udtagning af batterier. Batteriet skal derefter afleveres på et indsamlingssted, der er beregnet til affaldshåndtering og genindvinding af batterier. Yderligere information om genindvinding af dette produkt eller batteri kan fås ved at kontakte den kommunale genbrugsstation eller den butik, hvor produktet er købt.



# Knapper/indikatorer på fjernbetjening og TV-apparat

## Knapper på fjernbetjening og TV-apparat

Hvis typen er KDL-46/40/37/32W5720/5730/5740, henvises til den særskilte folder.

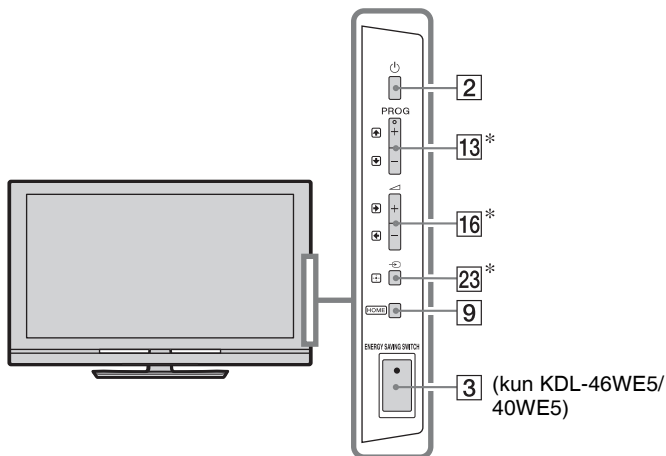



Knapperne på TV-apparatet fungerer på samme måde som fjernbetjeningen.

\* På TV-menuen fungerer disse knapper som  $\uparrow/\downarrow/\leftarrow/\rightarrow/\oplus$ .



- Tallet **5**, **▶**, **PROG +** og **AUDIO**-knapperne på fjernbetjeningen har føleknopper. Føleknopperne kan benyttes som referencepunkt, når du betjener TV-apparatet.

Knap/kontakt	Beskrivelse
<b>1</b> I/⏻ (TV standby)	Tænder og slukker TV-apparatet fra standby.
<b>2</b> ⏻ (Tænd/sluk)	Trykkes for at tænde og slukke TV-et.  <ul style="list-style-type: none"><li>• Tv'et slukkes helt (0 W, intet strømforbrug) ved at slukke for tv'et og derefter tage netstikket ud af stikkontakten.</li></ul>
<b>3</b> <b>ENERGY SAVING SWITCH</b> (kun KDL-46WE5/40WE5)	Trykkes for at tænde og slukke TV-et. Når <b>ENERGY SAVING SWITCH</b> er slukket, reduceres strømforbruget. Hvis TV-apparatet er i standbytilstand, når <b>ENERGY SAVING SWITCH</b> er slukket, sættes TV-apparatet kun i standbytilstand, når der tændes for <b>ENERGY SAVING SWITCH</b> .  <ul style="list-style-type: none"><li>• Hvis <b>ENERGY SAVING SWITCH</b> er slukket, kan du ikke udføre funktioner som gemning af urets indstillinger, download af EPG'er eller opdatering af software.</li></ul>



- 
- 4 SCENE** Tryk for at vise menuen “Valg af motiv” menu. (med undtagelse af KDL-46/40/37/32 W5720 W5730 W5740) Når du vælger den ønskede sceneindstilling, indstilles den optimale lyd- og billedkvalitet automatisk for den valgte scene. Tryk på  $\leftarrow/\rightarrow/\leftarrow/\rightarrow$  for at vælge sceneindstillingen, og tryk derefter på  $\oplus$ .  
**Biograf:** Giver billedscener i et biografmiljø med dynamisk lyd.  
**Foto:** Giver billedscener, der autentisk gengiver struktur og farve som et foto på papir.  
**Sport:** Giver billedscener, så du får en realistisk billed- og lydoplevelse som på et stadion.  
**Musik:** Giver lydeffekter, så du oplever den dynamiske og klare lyd som ved en koncert.  
**Spil:** Giver billedscener, så du kan nyde din oplevelse i tv-spil fuldt ud med suveræn billed- og lyd kvalitet.  
**Grafik:** Giver billedscener der gør det behageligere at se fjernsyn længere ad gangen og eliminerer trætheden ved at vise klarere, mere detaljerede billeder.  
**Generel:** Aktuelle brugerindstillinger.  
**Auto:** Den optimale lyd- og billedkvalitet indstilles automatisk efter inputkilden, selvom der måske ikke er nogen effekt afhængigt af de tilsluttede enheder.
- 
- I Digital funktion anvendes “Motiv”-indstillingerne uafhængigt til HD- (High Definition) og SD- (Standard Definition) billeder.
  - Hvis du slår Biograftilstand (side 13) til, skifter indstillingen “Valg af motiv” automatisk til “Biograf”.
- 
- 5 AUDIO** **I analog funktion:** Tryk for at ændre to-kanal lyden (side 37).  
**I digital funktion:** Tryk for at skifte det sprog, der anvendes til det program, der vises i øjeblikket (side 42).
- 
- 6  $\text{i}/?$  (Info/ Tekstvisning)** Hver gang du trykker på knappen, ændres displayet som følger:  
**I digital funktion:** Oplysninger om det aktuelle program  $\rightarrow$  Oplysninger om det næste program (Kun til Sony Guide)  
**I analog funktion:** Oplysninger som aktuelt kanalnummer og skærmfunktion  $\rightarrow$  Klokkeslæt  
**I Tekst-funktion:** Viser skjulte oplysninger (f.eks. svar på en quiz) (side 15).
-

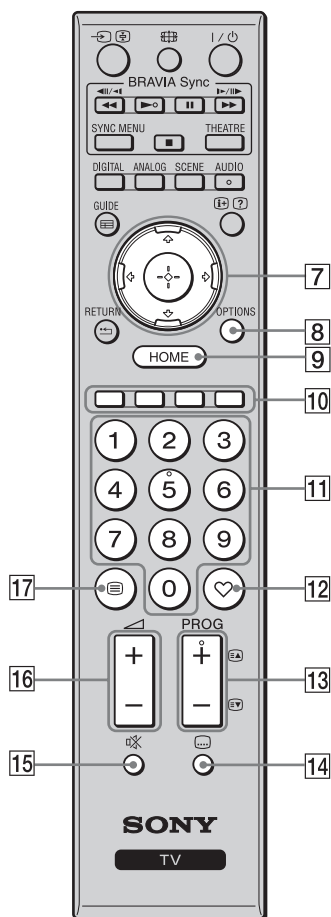

- |    |                                      |   |
|----|--------------------------------------|---|
| 7  | ⇐/⇑/⇄/⇓/⇒/⊕                          | <p>Tryk på ⇐/⇑/⇄/⇓/⇒ for at flytte markøren på skærmen. Tryk på ⊕ for at vælge/bekræfte det fremhævede punkt.</p> <p>Ved afspilning af en fotofil: Tryk på ⊕ for midlertidig stands/start af et diasshow. Tryk på ⇐/⇄ for at vælge den foregående fil. Tryk på ⇑/⇓ for at vælge næste fil.</p> <p>Ved afspilning af en musik/videofil: Tryk på ⊕ for midlertidig stands/start af afspilningen. Tryk på og hold ⇄/⇓ nede for at gå hurtigt frem/tilbage, og slip knappen det sted, du vil genoptage afspilningen fra. Tryk på ⇐ for at starte afspilningen fra starten af den aktuelle fil. Tryk på ⇑ for at gå til næste fil.</p> |
| 8  | <b>OPTIONS</b>                       | <p>Tryk på for at vise en liste med "Enhedsstyring" eller genveje til visse indstillingsmenuer. Med menuen "Enhedsstyring" kan du betjene udstyr, der er kompatibelt med Kontrol til HDMI. De viste menuvalg afhænger af inputkilden.</p>   |
| 9  | <b>HOME</b>                          | <p>Tryk for at vise menuen TV Home (side 32).</p>   |
| 10 | <b>Farvede knapper</b>               | <p>Når de farvede knapper er tilgængelige, vises en betjeningsvejledning på skærmen.</p>  |
| 11 | <b>Taltaster</b>                     | <p><b>I TV-funktion:</b> Tryk for at vælge kanaler. For kanal 10 og derover trykkes det næste ciffer hurtigt.</p> <p><b>I Tekst-funktion:</b> Tryk for indtaste et sidenummer.</p>  |
| 12 | ♥ (Favorit)                          | <p>Tryk for at vise den favoritliste, du har angivet (side 21).</p>   |
| 13 | <b>PROG +/-</b><br>EA/EV             | <p><b>I TV-funktion:</b> Tryk på for at vælge næste (+) eller forrige (-) kanal.</p> <p><b>I Tekst-funktion:</b> Tryk på for at vælge næste (EA) eller forrige (EV) side.</p>   |
| 14 | ⋮<br><b>(Undertekst-indstilling)</b> | <p>Tryk for at skifte sprog på underteksterne (side 42) (kun i digital tilstand).</p>   |
| 15 | ⊘ (Lyd fra)                          | <p>Tryk for at slå lyden fra. Tryk igen for at få lyden tilbage.</p> <p>☀</p> <ul style="list-style-type: none"> <li>I standby-tilstand trykker du på denne knap, hvis du vil tænde for TV-apparatet uden lyd.</li> </ul>   |
| 16 | △ +/-<br><b>(Lydstyrke)</b>          | <p>Tryk for at justere lydstyrken.</p>  |
| 17 | ☰ (Tekst)                            | <p>Tryk for at vise tekstoplysninger (side 15).</p>   |

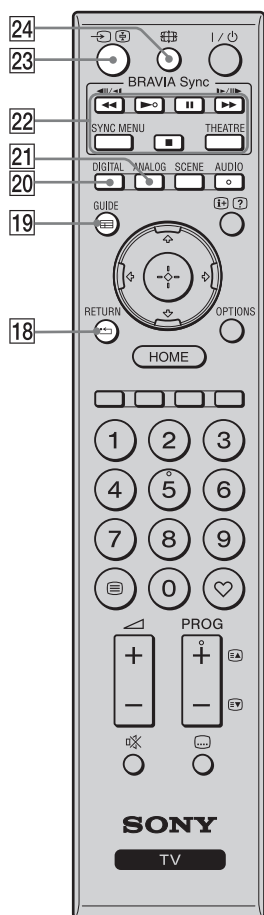

<b>18</b> <b>RETURN</b>	Tryk for at vende tilbage til foregående skærbillede i den viste menu. Ved afspilning af en foto-/musik-/videofil: Tryk for at standse afspilningen. (Displayet vender tilbage til listen med filer eller mapper).
<b>19</b> <b>GUIDE (EPG)</b>	Tryk for at vise EPG (Digital Electronic Programme Guide) (side 17).
<b>20</b> <b>DIGITAL</b>	Tryk for at vise den digitale kanal, der sidst blev set. Ved visning af billeder fra tilsluttet udstyr: Tryk for at vende tilbage til normal TV-funktion.
<b>21</b> <b>ANALOG</b>	Tryk for at vise den analoge kanal, der sidst blev set. Ved visning af billeder fra tilsluttet udstyr: Tryk for at vende tilbage til normal TV-funktion.
<b>22</b> <b>BRAVIA Sync</b>	<p>: Du kan betjene det BRAVIA Sync-kompatible udstyr, der er sluttet til TV-apparatet.</p> <p><b>SYNC MENU:</b> Viser menuen for det tilsluttede HDMI-udstyr. Mens der vises andre inputskærbilleder eller TV-programmer, vises "Valg af HDMI-enheder", når knappen trykkes.</p> <p><b>THEATRE:</b> Du kan slå Biograftilstand til eller fra. Når Biograftilstand er slået til, indstilles automatisk til den optimale lyd kvalitet (hvis TV-apparatet er tilsluttet med et audiosystem, der benytter HDMI-kabel), og billedkvalitet til filmbaseret indhold indstilles automatisk.</p> <p></p> <ul style="list-style-type: none"> <li>• Hvis TV-apparatet slukkes, slås Biograftilstand også fra.</li> <li>• Ved ændring af indstillingen "Valg af motiv" slukkes Biograftilstand automatisk.</li> <li>• "Kontrol til HDMI" (BRAVIA Sync) fås kun med det tilsluttede Sony-udstyr, der har BRAVIA Sync eller BRAVIA Sync-logoet, eller er kompatibelt med Kontrol til HDMI.</li> </ul>
<b>23</b> <b>(Inputvalg/ Teksthold)</b>	<p><b>I TV-funktion:</b> Tryk for at vise en liste med input.</p> <p><b>I Tekst-funktion:</b> Tryk for at beholde den aktuelle side.</p>
<b>24</b> <b>(skærmfunktion)</b>	Tryk for at ændre skærmformat (side 16).

## Indikatorer

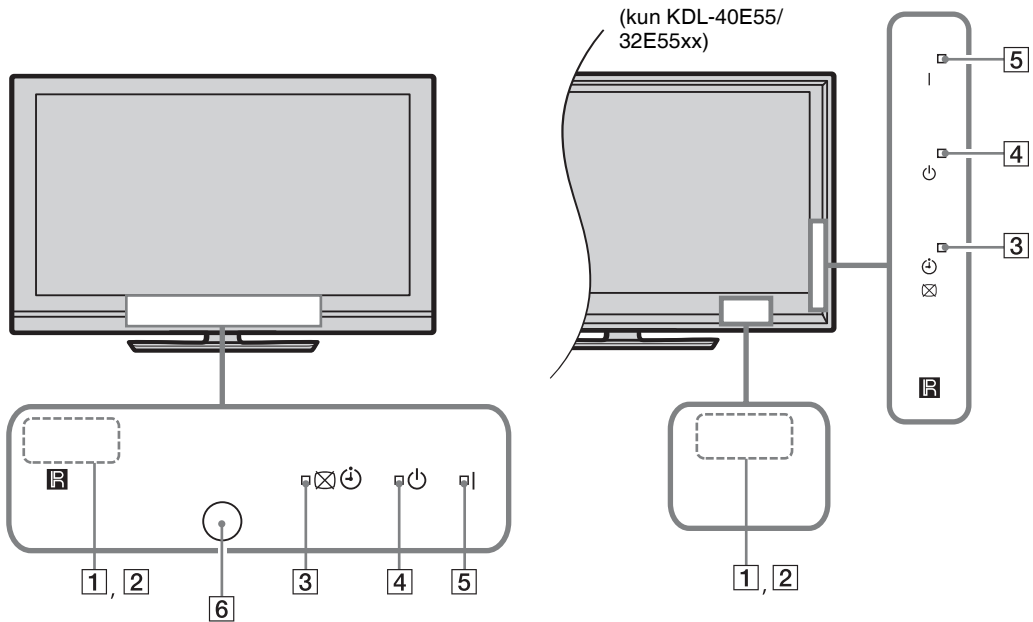

Indikator	Beskrivelse
<b>1 Lyssensor</b>	Tildæk ikke sensoren, da det kan påvirke dens funktion (side 34).
<b>2 Fjernbetjenings-sensor</b>	Modtager signaler fra fjernbetjeningen. Tildæk ikke sensoren, da det kan påvirke dens funktion.
<b>3 ☒ ⏻ (Sluk billede / Timer)</b>	Lyser grønt, når du vælger "Sluk billede" (side 33). Lyser orange, når timeren er indstillet (side 20, 33).
<b>4 ⏻ (Standby)</b>	Lyser rødt, når TV-apparatet er i standby.
<b>5 I (Tænd/sluk)</b>	Lyser grønt, når TV-apparatet er tændt.
<b>6 Nærheds-sensor</b> (kun KDL-46WE5/ 40WE5)	Tildæk ikke sensoren, da det kan påvirke dens funktion (side 33).

## Om betjeningsvejledningen til tv-skærmen



### Betjeningsvejledning

Eksempel: Tryk på **+** eller **RETURN** (se **7** (side 12) eller **18** (side 13)).

Betjeningsvejledningen indeholder hjælp om betjening af tv'et med fjernbetjeningen og vises nederst i skærbilledet. Brug de fjernbetjeningsknapper, der vises i betjeningsvejledningen.

## Se TV

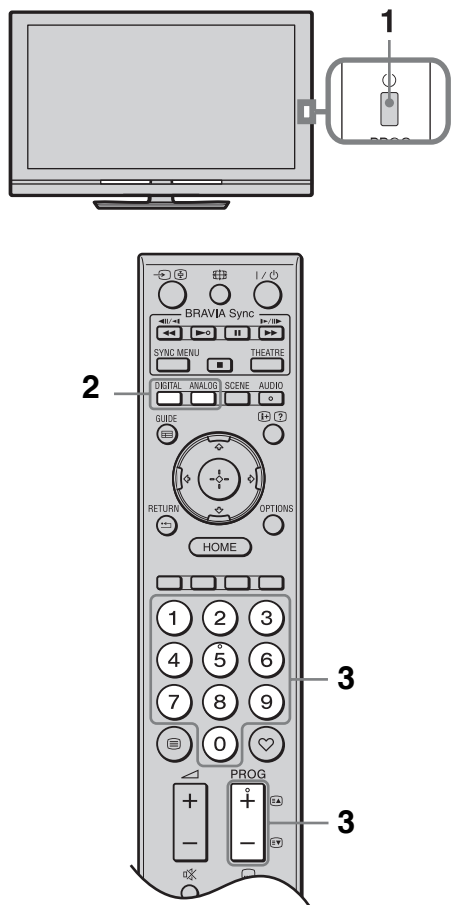

- 1 Tryk på TV-apparatet for at tænde det.

Hvis TV-apparatet ikke kan tændes, skal du tænde **ENERGY SAVING SWITCH** (side 10) (kun KDL-46WE5/40WE5).

Når TV-apparatet er i standby (-) (standby) indikatoren på TV-apparatets front er rød), trykker du på på fjernbetjeningen for at tænde TV-apparatet.

- 2 Tryk på **DIGITAL** for at skifte til den digitale funktion eller på **ANALOG** for at skifte til analog funktion.

De tilgængelige kanaler afhænger af funktionen.

- 3 Tryk på cifferknapperne eller **PROG +/-** for at vælge en TV-kanal.

Valg af et digitalt program med (EPG) Digital Electronic Programme Guide (side 17).

### I digital funktion

Et oplysningsbanner vises kort. Følgende ikoner optræder på banneret.

- : Radiotjeneste
- : Kodet/abonnements-tjeneste
- : Der er flere sprog til rådighed på lydsiden
- : Undertekster til rådighed
- : Undertekster er til rådighed for hørehæmmede
- : Anbefalede mindstealder til det aktuelle program (fra 4 til 18 år)
- : Børnelås

### Åbning af Tekst

Tryk i analog funktion på . Hver gang du trykker på , skifter displayet i perioder som følger:

Tekst og TV-billede → Tekst → Nej Tekst (afslut Tekst-tjenesten)

Du kan vælge en side ved at trykke på ciffertasterne eller /.

Hold en side ved at trykke på .

Vis skjulte oplysninger ved at trykke på .



- Du kan også springe direkte til en side ved at vælge det sidenummer, der vises på siden. Tryk på og / for at vælge sidenummeret, og tryk på .
- Når der vises fire farvede elementer i bunden af Tekst kan du nemt og hurtigt gå ind på tekstsiderne (FasText). Tryk på den tilsvarende farvede knap for at gå ind på siden.

## Manuel ændring af Skærmformat

Tryk på  gentagne gange for at vælge det ønskede Skærmformat.

### Smart\*

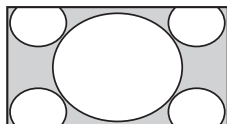

Forstørrer billedets midterdel. Billedets venstre og højre kant strækkes, så det fylder 16:9-skærmen.

### 4:3

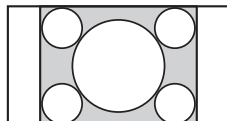

Viser 4:3-billedet i original størrelse. Sidekanter vises for at udfylde 16:9 skærmformatet.

### Bred

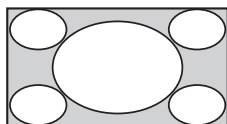

Strækker 4:3-billedet, så det udfylder 16:9-skærmen.

### Zoom\*

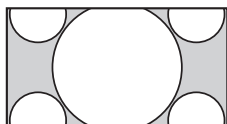

Viser udsendelser i filmformat (letter box format) i de korrekte proportioner.

### 14:9\*

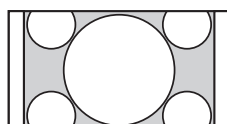

Viser 14:9-udsendelser i de korrekte proportioner. Som følge heraf ses de sorte sidekanter på skærmen.

\* Dele af billedets top og bund kan blive skåret væk. Du kan justere billedets lodrette position. Tryk på  for at flytte billedet op eller ned (f.eks. for at læse undertekster).



• Hvis du vælger “Smart”, er visse tegn og/eller bogstaver i billedets top og bund eventuelt ikke synlige. I sådanne tilfælde kan du justere “Lodret størrelse” i menuen “Skærmstyring” (side 37).



- Når “Auto-format” (side 37) er sat til “Til”, vælger TV-apparatet automatisk bedste funktion, der passer til udsendelsen.
- Hvis billeder i kilde 720p, 1080i eller 1080p vises med sorte kanter på skærmen, skal du vælge “Smart” eller “Zoom” til at justere billederne.



# Anvendelse af GUIDE Plus+™ System og Digital Electronic Programme Guide EPG (Digital Electronic Programme Guide)

Du kan benytte denne funktion hvis:

- Du kan modtage digitale udsendelser.
- hvis “Egen Antenne” er valgt i “5: Udførelse af den Opsætning”.

Denne funktion er muligvis ikke tilgængelige i visse lande/områder.

For at skifte GUIDE (Sony Guide eller GUIDE Plus+), se (side 43).

GUIDE Plus+ fungerer kun med fuld funktionalitet, hvis GUIDE Plus+-data er tilgængelige ved digital indfødnig. Se på GUIDE Plus+-webstedet, om DTT GUIDE Plus+ er tilgængelig i dit land.



Hvis du anvender GUIDE Plus+, anbefales at slukke for TV-apparatet med standby-knappen på fjernbetjeningen, ikke afbryderknappen på tv'et for at opdatere programoplysningerne.

## Anvendelse af GUIDE Plus+

Med GUIDE Plus+-systemet kan du søge det program, du vil se. Med denne funktion kan du søge efter programmer efter programkategorier og efter nøgleord. GUIDE Plus+-programmet giver op til otte dages TV-programmeringsoplysninger. Sørg for at have gennemført første Opsætning (side 6) for at kunne bruge denne tjeneste.

### GUIDE Plus+ Systemkomponenter

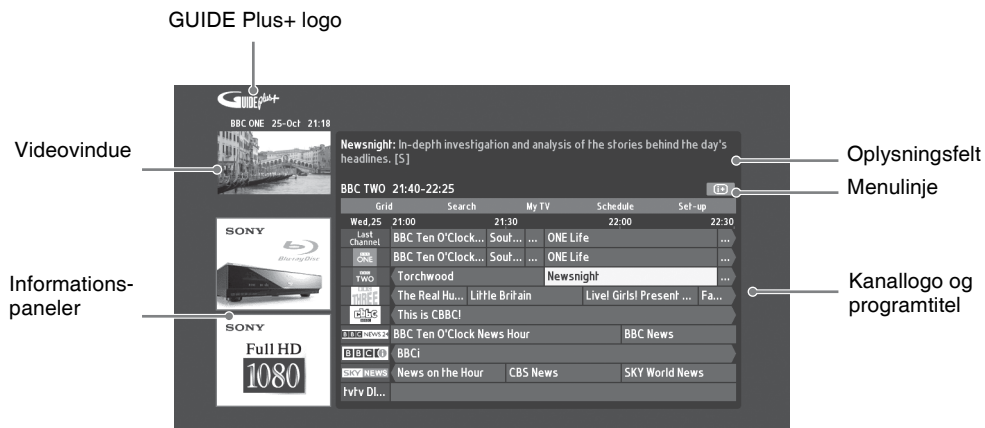



- Ovenstående billede afhænger af land/egn.
- Informationspanelerne leveres ikke af Sony men af branding-partneren.
- Handlingslinjens funktion afhænger af markørens placering og indstillingerne.

**1** Tryk på **GUIDE**.

**2** Udfør den ønskede handling som vist i følgende tabel eller på skærmen.

Hvis du vil	Skal du
Se et program	<p>Tryk på / for at vælge et program, tryk derefter på .</p> <p></p> <ul style="list-style-type: none"> <li>• Programoplysningerne vises i oplysningsfeltet.</li> <li>• Tryk på  for at åbne det udvidede informationsfelt og få en lang sammenfatning.</li> <li>• Du kan benytte <b>PROG +/-</b> til at rulle op/ned gennem listerne.</li> </ul> <p>Tryk på <b>BRAVIA Sync</b> / for at gå til næste dag eller en dag tilbage.</p>
Slukke TV Guiden	Tryk på <b>GUIDE</b> for at afslutte TV-guiden.
Indstille en udsendelse til automatisk visning på skærmen, når det starter – Reminder	<p>Tryk på / for at vælge et fremtidigt program, du vil se, og tryk derefter på den grønne knap.</p> <p></p> <ul style="list-style-type: none"> <li>• Du kan annullere en påmindelse ved at trykke på den røde knap, når “Reminder” fremhæves, eller brug “Schedule” på menulinjen.</li> <li>• Hvis du sætter TV-apparatet på standby, tænder det automatisk, når udsendelsen skal starte.</li> </ul>
Menulinje	<p>Tryk på  gentagne gang for at åbne menulinjen.</p> <p>Tryk på / for at vælge område. (“Grid”, “Search”, “My TV”, “Schedule” og “Set-up”)</p> <p>Du kan vise et program eller indstille en påmindelse i “Grid”-området.</p>
Søge et program – Search	<p>Du kan hurtigt og nemt finde noget spændende at se eller opsætte en påmindelse efter kategori (f.eks. Sport) eller underkategori (f.eks. Fodbold) i et program.</p> <ol style="list-style-type: none"> <li>1 Marker “Search” på menulinjen og tryk en enkelt gang på .</li> <li>2 Tryk på / for at vælge en kategori eller underkategori, og tryk derefter på .</li> </ol>
Søge på dine egne nøgleord – My Choice	<p>Foruden standardkategorier og underkategorier kan du indstille dine egne nøgleord til søgning.</p> <ol style="list-style-type: none"> <li>1 Marker “My Choice” i “Search”-området på menulinjen.</li> <li>2 Tryk på den gule knap for at tilføje et nøgleord, og det virtuelle tastatur kommer frem.</li> <li>3 Brug det virtuelle tastatur til at indtaste nøgleordet.</li> <li>4 Bekræft det med den grønne knap.</li> <li>5 Dit personlige nøgleord vises i “My Choice”.</li> <li>6 Vælg dit nøgleord og tryk på  for at starte en søgning på dit personlige nøgleord.</li> </ol>

Hvis du vil	Skal du
Indstille en profil og modtage anbefalinger efter dine foretrukne valg – My TV	<p>I “My TV”-området kan du opsætte en personlig profil. Du kan definere en personlig profil efter kanaler, kategorier og/eller efter nøgleord.</p> <p>“My TV”-området giver dig anbefalinger, så du hurtigt og nemt kan søge noget af interesse at se eller opsætte en påmindelse. Sådan opsættes din profil:</p> <ol style="list-style-type: none"> <li><b>1</b> Marker “My TV” i menulinjen, og tryk på den grønne knap for at opsætte din profil.</li> <li><b>2</b> Tryk på ⇄ for at vælge kanaler, kategorier eller nøgleord.</li> <li><b>3</b> Tryk på den gule knap for at tilføje en kanal, en kategori eller et nøgleord til din profil.</li> <li><b>4</b> Tryk på ⇄/⇄/⇄ for at vælge en kanal, en kategori eller et nøgleord, og tryk på ⊕.</li> <li><b>5</b> Gentag trin 2 til 4 for at tilføje flere punkter.</li> <li><b>6</b> Tryk på ⊕ for at aktivere din profil.</li> </ol> <p></p> <ul style="list-style-type: none"> <li>• Du kan slette og redigere med de røde og grønne knapper.</li> </ul>
Slette og redigere påmindelse – Schedule	<ol style="list-style-type: none"> <li><b>1</b> Marker “Schedule” på menulinjen.</li> <li><b>2</b> Tryk på ⇄/⇄ for at slette med de røde og grønne knapper.</li> </ol> <p></p> <ul style="list-style-type: none"> <li>• Hvis der ikke er opsat en påmindelse, vises “No programmes”. Tryk på ⇄ for at markere “Frequency” (f.eks. ugentlig) eller “Timing” (f.eks. påmindelsestiming:10 min før). Du kan ændre disse indstillinger ved at trykke på farveknapperne.</li> </ul>
Konfigurere GUIDE Plus+ systemet i overensstemmelse med din personlige situation – Set-up	<ol style="list-style-type: none"> <li><b>1</b> Marker “Set-up” på menulinjen.</li> <li><b>2</b> Tryk på ⇄/⇄, så du nedenfor kan vælge, hvilke punkter, du vil konfigurere.</li> </ol> <p>“Personal Preferences”: Du kan ændre sproget på skærmen ved at skifte påmindelsestiming og opsætte en natlig download.</p> <p>“Start Installation Sequence”: Denne funktion er en nem metode til at genstarte installationen helt forfra. Dette sletter dine aktuelle TV-listedata.</p> <p>“Manual Data Download”: Opdater straks dine TV-lister. Hvis TV-apparatet står slukket i flere dage, opdateres TV-listerne ikke automatisk. Opdater i sådanne tilfælde tv-listerne med denne funktion.</p> <p>“GUIDE Plus+ System Information:” skærm: Vis GUIDE Plus+ systemoplysninger. Dette skærbillede indeholder adskillige værdier, der er nyttige til fejlfinding.</p>

## Anvendelse af EPG (Digital Electronic Programme Guide)

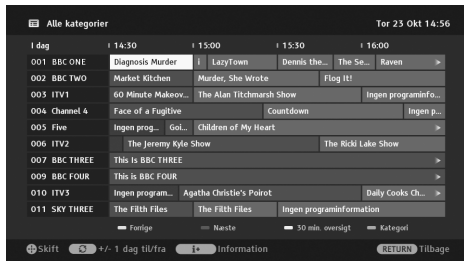

- 1 Tryk på **GUIDE** i digital funktion.
- 2 Udfør den ønskede handling som vist i følgende tabel eller på skærmen.

Denne funktion er muligvis ikke tilgængelig i alle lande/områder.  
For at skifte GUIDE (Sony Guide eller GUIDE Plus+), se (side 43).

Hvis du vil	Skal du
Se et program	Tryk på /// for at vælge et program, tryk derefter på .
Slukke for EPG	Tryk på .
Sortere programoplysninger efter kategori – Kategori-liste	<ol style="list-style-type: none"><li>1 Tryk på den blå knap.</li><li>2 Tryk på / for at vælge en kategori, og tryk derefter på . Kategorinavn (f.eks. "Nyheder") indeholder alle kanaler, der svarer til den valgte kategori.</li></ol>
Indstille en udsendelse til automatisk visning på skærmen, når det starter – Påmindelse	<ol style="list-style-type: none"><li>1 Tryk på /// for at vælge et fremtidigt program, du vil vise, og tryk derefter på .</li><li>2 Tryk på / for at vælge "Påmindelse", og tryk derefter på . Et -symbol vises ved siden af programmets oplysninger.  -indikatoren på TV-apparatets frontpanel lyser orange.</li></ol> <p> • Hvis du sætter TV-apparatet på standby, tænder det automatisk, når udsendelsen starter.</p>
Annullere en påmindelse – Annuller timer	<ol style="list-style-type: none"><li>1 Tryk på .</li><li>2 Tryk på / for at vælge "Timer-liste", og tryk derefter på .</li><li>3 Tryk på / for at vælge det program, du vil annullere, og tryk derefter på .</li><li>4 Tryk på / for at vælge "Annuller timer", og tryk derefter på .</li></ol> <p>Der vises et display til bekræftelse af, at du vil annullere programmet.</p> <ol style="list-style-type: none"><li>5 Tryk på / for at vælge "Ja", og tryk derefter på .</li></ol>

# Anvendelse af favoritlisten

## Analoge favoritter



Analog favoritliste

Med favoritfunktionen kan du vælge programmer på en liste med op til 16 favoritkanaler, angivet af dig.

- 1 Tryk i analog funktion på ♥.
- 2 Udfør den ønskede handling som vist i følgende tabel eller på skærmen.

Hvis du vil	Skal du
Se en kanal	Tryk på ⊕.
Slå favoritlisten fra	Tryk på ♥.
Føj en aktuell kanal til favoritlisten	Tryk på ⇄/⇄ for at vælge "Føj til Favoritter", og tryk derefter på ⊕.
Fjerne en kanal fra favoritlisten	<ol style="list-style-type: none"><li>1 Tryk på ⇄/⇄ for at vælge "Rediger favoritter", og tryk derefter på ⊕. "Favorit-opsætning"-skærmbilledet vises.</li><li>2 Tryk på ⇄/⇄ for at vælge kanalnummer, og tryk derefter på ⊕.</li><li>3 Tryk på ⇄/⇄ for at vælge "–", og tryk derefter på ⊕.</li></ol>

## Digitale favoritter



Digital favoritliste

Du kan angive op til fire af dine favoritkanallister.

- 1 Tryk på ♥ i digital funktion.
- 2 Udfør den ønskede handling som vist i følgende tabel eller på skærmen.

Hvis du vil	Skal du
Slå favoritlisten fra	Tryk på ⏪ RETURN.
Tilføje eller fjerne kanaler på en favoritliste	<ol style="list-style-type: none"><li>1 Tryk på den blå knap. Gå til trin 2, når du tilføjer kanaler for første gang, eller hvis favoritlisten er tom.</li><li>2 Tryk på den gule knap for at vælge den favoritliste, du vil redigere.</li><li>3 Tryk på ⇄/⇄/⇄/⇄ for at vælge den kanal, du vil tilføje eller fjerne, og tryk derefter på ⊕.</li></ol>
Se en kanal	<ol style="list-style-type: none"><li>1 Tryk på den gule knap for at vælge en favoritliste.</li><li>2 Tryk på ⇄/⇄ for at vælge en kanal, og tryk derefter på ⊕.</li></ol>
Fjerne alle kanaler på en favoritliste	<ol style="list-style-type: none"><li>1 Tryk på den blå knap.</li><li>2 Tryk på den gule knap for at vælge den favoritliste, du vil redigere.</li><li>3 Tryk på den blå knap.</li><li>4 Tryk på ⇄/⇄ for at vælge "Ja", og tryk derefter på ⊕.</li></ol>

# Anvendelse af ekstraudstyr



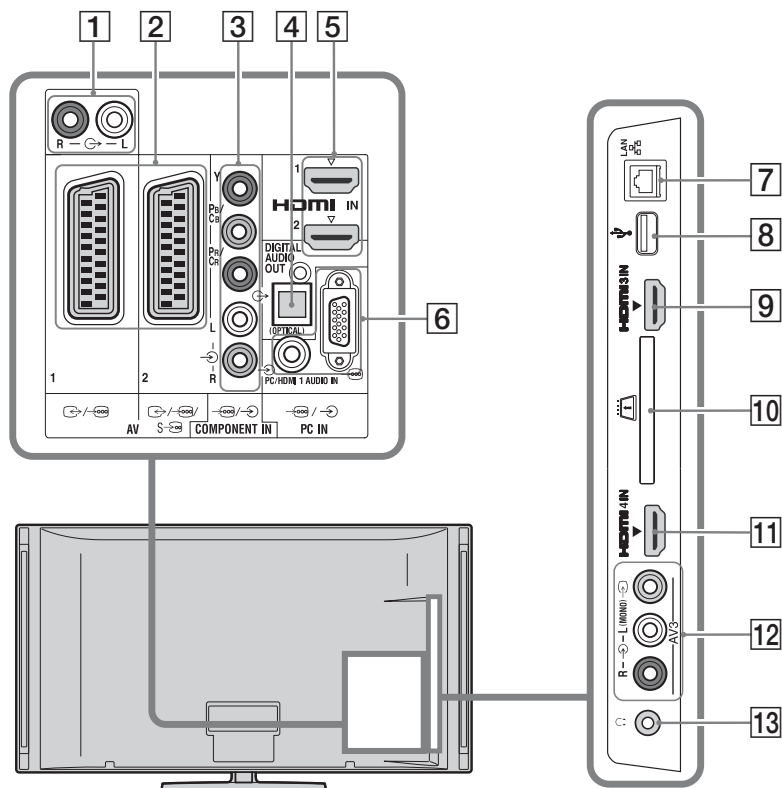

## Tilslutning af ekstraudstyr

Du kan tilslutte et bredt udvalg af ekstraudstyr til TV-apparatet.





## Tilslutning af audio-video-udstyr (kvalitetsrækkefølge høj til lav)







Tilslutning til	Tilslut med	Beskrivelse
<b>5, 9, 11</b> <b>HDMI IN 1, 2, 3</b> <b>eller 4</b>	<b>HDMI-kabel</b>	<p>Digitale video- og audiosignaler sendes ind fra det tilsluttede udstyr.</p> <p>Hvis du desuden desuden tilslutter udstyr, der er kompatibelt med Kontrol til HDMI, understøttes kommunikationen med det tilsluttede udstyr (side 39).</p> <p>Hvis udstyret har DVI-bøsning/stik, slutes DVI-bøsningen/stikket til HDMI IN 1-bøsningen/stikket til via en DVI - HDMI-adapter (medfølger ikke), og udstyrets audioindgangsbøsninger/stik slutes til audioindgangsbøsningerne/stikkene i HDMI IN 1.</p> <p></p> <ul style="list-style-type: none"><li>• Sørg for kun at bruge et godkendt HDMI-kabel, der har HDMI-logoet. Vi anbefaler at bruge et Sony HDMI-kabel (af highspeed-typen).</li><li>• Ved tilslutning af et audiosystem, der er kompatibelt med Kontrol til HDMI, skal det også slutes til DIGITAL AUDIO OUT (OPTICAL)-bøsningen/stikket.</li></ul>

Tilslutning til	Tilslut med	Beskrivelse
<b>3</b>  <b>COMPONENT IN</b>	<b>Kombineret video og audio kabel</b>	
<b>2</b>  <b>AV1</b> ,  <b>AV2</b>	<b>SCARTkabel</b>	Hvis du tilslutter en analog dekoder, sender TV tunerens scramblede signaler til dekoderen, og dekoderen gør signalerne klare, før de sendes videre.
<b>12</b>  <b>AV3 og AV3</b>	<b>Kombineret videokabel</b>	Tilslutning af monoudstyr skal ske til  AV3 L-bøsningen.

### Tilslutning af audio/bærbart udstyr

Tilslutning til	Tilslut med	Beskrivelse
<b>1</b> 	<b>Audiokabel</b>	Du kan lytte til TV-lyden på det tilsluttede Hi-Fi lydanlæg.
<b>4</b> <b>DIGITAL AUDIO OUT (OPTICAL)</b>	<b>Optisk audiokabel</b>	Du kan lytte til TV-lyden på det tilsluttede hjemmebiografssystem med digitalt input.
<b>8</b>  <b>USB</b>	<b>USB-kabel</b>	Du kan bruge foto-/musik-/videofiler på digitalt Sony-kamera til stillbilleder eller en videomaskine (side 25).



### Tilslutning af andet udstyr

Tilslutning til	Tilslut med	Beskrivelse
<b>6</b>  <b>PC IN</b>	<b>Pc-kabel med ferritkerner, audiokabel</b>	Det anbefales at bruge et PC-kabel med ferritkerner som "Connector, D-sub 15" (ref. 1-793-504-11, der kan fås på et Sony Service Centre) eller tilsvarende.
<b>7</b>  <b>LAN</b>	<b>LAN-kabel</b>	Du kan afspille indhold, der er lagret på DLNA-kompatible enheder via et netværk (side 28).
<b>10</b>  <b>CAM (Conditional Access Module)</b>		<p>Giver adgang til betalings-tv-tjenester. Yderligere oplysninger findes i den betjeningsvejledning, der fulgte med CAM-kortet.</p> <p>Hvis du vil benytte CAM, skal du fjerne "dummy"-kortet fra CAM-stikket og derefter slukke for tv'et og sætte CAM-kortet i stikket. Når du ikke bruger CAM, anbefaler vi, at du lader "dummy"-kortet sidde i CAM-stikket.</p> <p></p> <ul style="list-style-type: none"> <li>Sæt ikke Smart-kortet direkte i TV CAM-slotten (Conditional Access Module). Det skal sættes i den CAM-enhed, der leveres af den autoriserede forhandler.</li> </ul> <p></p> <ul style="list-style-type: none"> <li>CAM understøttes ikke i visse lande/områder. Spørg din autoriserede forhandler.</li> </ul>
<b>13</b>  <b>Hovedtelefoner</b>		Du kan lytte til TV-lyden gennem hovedtelefoner.



## Visning af billeder fra tilsluttet udstyr

Tænd det tilsluttede udstyr, og gør følgende.

- 1 Tryk på .
- 2 Tryk på  for at vælge den ønskede input-kilde, og tryk derefter på .

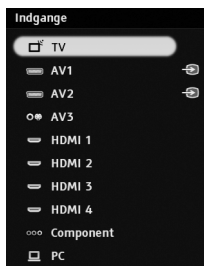

### Ved udstyr, der er koblet til via Scartstikket med et fuldt fortrådet 21-bens scartkabel

Start afspilningen på det tilsluttede udstyr. Billedet fra det tilsluttede udstyr ses på skærmen.

### Ved en automatisk indstillet videomaskine





I analog funktion trykkes på **PROG +/-** eller cifferknapperne for at vælge videokanalen.

## Samtidig visning af to billeder – PAP (Billede og billede)

Du kan se to billeder (eksternt input og TV-program) samtidigt på skærmen.



- Denne funktion er ikke tilgængelig for en PC-inputkilde.

- 1 Tryk på **OPTIONS**.
- 2 Tryk på  for at vælge “PIP/PAP”, og tryk derefter på .
- 3 Tryk på  for at vælge “PAP”, og tryk derefter på .

Billedet fra det tilsluttede udstyr vises til venstre, og TV-programmet vises til højre.





- 4 Tryk på cifferknapperne eller **PROG +/-** for at vælge TV-kanalen.

### Sådan vendes tilbage til visning af et enkelt billede

Tryk på  **RETURN**.

## Samtidig visning af to billeder – PIP (Billede i billede)

Du kan se to billeder (eksternt input og TV-program) samtidigt på skærmen.

- 1 Tryk på **OPTIONS**.
- 2 Tryk på  for at vælge “PIP/PAP”, og tryk derefter på .
- 3 Tryk på  for at vælge “PIP”, og tryk derefter på .

Billedet fra den tilsluttede PC vises i fuld størrelse, og TV-programmet vises det lille skærbillede.

Du kan flytte TV-programmets position med .

- 4 Tryk på cifferknapperne eller **PROG +/-** for at vælge en TV-kanal.

### Sådan vendes tilbage til visning af et enkelt billede

Tryk på  **RETURN**.



- Du kan skifte det hørbare billede ved at trykke på .

## Afspilning af Foto/Musik/Video via USB

Du kan afspille foto-/musik-video-filer, der er gemt i et digitalt Sony-kamera til stillbilleder, eller et videokamera, via et USB-kabel eller et USB lagringsmedie på TV-apparatet.

- 1 Tilslut en understøttet USB-enhed til TV-apparatet.
- 2 Tryk på **HOME**.
- 3 Tryk på  $\leftarrow/\rightarrow$  for at vælge "Foto", "Musik", eller "Video".
- 4 Tryk på  $\uparrow/\downarrow$  for at vælge en USB enhed, og tryk derefter på  $\oplus$ .  
Listen med filer eller mapper vises.  
Du kan vise en liste med miniaturer ved at trykke på den gule knap, mens listen vises.
- 5 Tryk på  $\uparrow/\downarrow$  for at vælge en fil eller mappe, og tryk derefter på  $\oplus$ .  
Når du har valgt en mappe, skal du vælge en fil og derefter trykke på  $\oplus$ .  
Afspilningen starter.

### Fotoafspilning med automatisk start

TV-apparatet starter automatisk fotoafspilningen, hvis det er tændt, og et digitalt stillbilledkamera eller en anden enhed med fotofiler slutes til USB-porten og tændes (side 39).



- Mens TV-apparatet åbner dataene på USB-enheden, skal følgende overholdes:
  - Sluk ikke for TV-apparatet eller den tilsluttede USB-enhed.
  - Afbryd ikke USB-kablet.
  - Udtag ikke USB-enheden.
 Dataene på USB-enheden kan være skadet.
- Sony kan ikke holdes ansvarlig for skader på eller tab af data på optagelsesmediet på grund af en fejlfunktion på tilsluttede enheder eller TV-apparatet.
- Afspilning starter ikke automatisk, hvis TV-apparatet tændes, efter at det digitale stillbilledkamera eller en anden enhed derefter slutes til USB-porten.
- Du kan registrere den baggrundsmusik, der skal afspilles under et diasshow, med Foto ved at trykke på **OPTIONS** og derefter vælge "Føj til diasshow" under afspilning af baggrundsmusikken.

- USB-afspilning understøttes til følgende fotofilformater:
  - JPEG (filer i JPEG-format med filtypenavnet ".jpg" der overholder DCF 2.0 eller Exif 2.21)
  - RAW (ARW/ARW-filer i 2.0 format med filtypenavnet ".arw". Kun til visning som eksempel).
- USB-afspilning understøttes til følgende musikfilformat:
  - MP3 (filer med filtypenavnet ".mp3" der ikke er belagt med copyright)
- USB-afspilning understøttes til følgende videofilformat:
  - MPEG1 (filer med filtypenavnet ".mpg")
- Fotoafspilning med automatisk start i Fotoafspilning fungerer kun til fotofiler i den nyeste mappe med still-billeder (DCF-kompatibel, "DCIM"-mappen med højeste tal).
- Afspilningen startes eventuelt ikke automatisk, når visse digitale still-billedkameraer (som f.eks. kameraer med intern hukommelse) tilsluttes.
- Filnavn og mappenavn understøtter kun engelsk.
- Hvis du tilslutter et Sony digitalkamera til stillbilleder, indstilles kameraets USB-forbindelse til Auto eller "Masselagring". Yderligere oplysninger om USB tilslutningsfunktion, findes i anvisninger, der følger med det digitale kamera.
- Se efter opdaterede oplysninger om kompatible USB-enheder på nedenstående web-sted.  
<http://support.sony-europe.com/TV/compatibility/>
- Anvend en USB lagerenhed, der er kompatibel med standarderne for USB Mass Storage Class.

### Sådan vises et foto

#### — Billedramme

Du kan vise et foto på skærmen i et tidsrum, du selv vælger. Efter denne periode går TV-apparatet automatisk i standby.

- 1 Vælg et foto.  
Du kan vælge et foto på den tilsluttede USB-enhed eller forudindstillede billedmappe. Oplysninger om valg af foto (side 25).
- 2 Tryk på **OPTIONS**, mens det valgte foto vises, og tryk derefter på  $\uparrow/\downarrow$  for at vælge "Billede til billedramme", og tryk på  $\oplus$ .
- 3 Tryk på **RETURN** gentagne gange for at vende tilbage til menuen Home.
- 4 Tryk på  $\leftarrow/\rightarrow$  for at vælge "Foto", vælg derefter "Billedramme" og tryk på  $\oplus$ .  
TV-apparatet skifter til Billedramme-funktionen, og det valgte foto vises på skærmen.

### Indstilling af en varighed til visning af et foto

Tryk på **OPTIONS**, vælg derefter “Varighed”, og tryk på ⊕. Vælg derefter varigheden, og tryk på ⊕.

Tælleren vises på skærmen.

### For at vende tilbage til XMB™

Tryk på  **RETURN**.



- Hvis fotoet vælges fra en USB-enhed, skal den fortsat være sluttet til TV-apparatet.
- Hvis “Sleeptimer” er aktiveret går TV-apparatet automatisk i standbytilstand.

### Visning af et foto med placeringen på kortet

Ved anvendelse af et digitalt stillbilledkamera med GPS-funktion er det muligt at vise et foto sammen med et kort over det sted, det blev taget, ved hjælp af en GPS-funktion, der registrerer positionens længde- og breddegrad. Da kortdataene downloades fra en online korttjeneste på Internettet, kræves en netværksforbindelse, og TV-apparatet skal være forbundet med nettet (side 28).

- 1 Vælg et foto (side 25).
- 2 Tryk på de grønne/røde knapper for at zoom ind/ud på kortet.

Kortets viste position på TV-skærmen ændres ved at trykke gentagne gange på den blå knap.





- Da online korttjenesten på Internettet leveres af en tredjepart, kan tjenesten ændres eller bringes til ophør for brugeren uden forudgående varsel.
- Positionen, der vises på kortet kan være forskellig afhængigt af det digitale stillkamera.
- Der vises kun et kort i stor skala, der ikke kan zoomes ind eller ud, hvis TV-apparatet ikke er forbundet til Internettet, eller hvis online korttjenesten på Internettet bringes til ophør.



- Der kan vises et kort, hvis fotografens Exif data omfatter datooplysninger, og hvis de tilknyttede længde- og breddegradsdata (“Logfiler”) er registreret med en Sony GPS-enhed. Følg nedenstående fremgangsmåde.

- 1 Forbind GPS-enheden med USB-porten.
- 2 Tryk på **HOME**.
- 3 Tryk på  for at vælge “Foto”.

- 4 Tryk på  for at vælge GPS-enheden, og tryk derefter på ⊕.
- 5 Vælg følgende punkter ved hjælp af , og indstil dem med .
  - Tidszone
  - Sommertid
- 6 Marker “OK”, og tryk derefter på ⊕.  
GPS-logfilerne indlæses.
- 7 Kobl GPS-enheden fra og tilslut den enhed, hvor fotoet ligger.
- 8 Vælg et foto (side 25).
- 9 Tryk på de grønne/røde knapper for at zoome ind/ud på kortet.

## Anvendelse af BRAVIA Sync med Kontrol til HDMI

Med Kontrol til HDMI-funktionen kan TV-apparatet kommunikere med det tilsluttede udstyr, der er kompatibelt med funktionen, ved hjælp af HDMI CEC (Consumer Electronics Control).

Ved for eksempel at tilslutte et Sony-udstyr, der er kompatibelt med Kontrol til HDMI (med HDMI-kabler), kan du styre dem sammen.

Kontroller, at udstyret er forbundet korrekt, og foretag de nødvendige indstillinger.

### Kontrol til HDMI

- Slukker automatisk det tilsluttede udstyr, hvis du sætter TV-apparatet på standby med fjernbetjeningen.
- Tænder automatisk TV-apparatet og skifter til det tilsluttede udstyr, når udstyret begynder at afspille.
- Hvis du tænder et tilsluttet audiosystem, mens TV-apparatet kører, skifter lydudgangen fra TV-apparatets højttalere til audiosystemet.
- Justerer lydstyrken ( $\triangleleft$  +/-) og slår lyden fra ( $\otimes$ ) på et tilsluttet audiosystem.
- Du kan betjene tilsluttet Sony-udstyr, der er mærket med BRAVIA Sync logoet, med TV-fjernbetjeningen ved at trykke på:
  - $\blacktriangleleft/\blacktriangleright/\parallel/\blacktriangleright/\blacksquare$  for at betjene det tilsluttede udstyr direkte.
  - **SYNC MENU** viser menuen for det tilsluttede HDMI-udstyr på skærmen. Efter visning af menuen kan du betjene menuskærmbilledet med  $\triangleleft/\triangleright/\triangleup/\triangledown$ , de farvede knapper og **RETURN**.
  - **OPTIONS** viser "Enhedsstyring", vælg derefter indstillinger i "Funktioner" og "Indholdsliste" for at betjene udstyret.
  - Oplysninger om de tilgængelige styringsmuligheder findes i vejledningen til udstyret.
- Hvis "Kontrol til HDMI" på TV-apparatet indstilles til "Til", skiftes "Kontrol til HDMI" på det tilsluttede udstyr også til "Til".

### Sådan forbindes det udstyr, der er kompatibelt med Kontrol til HDMI

Forbind det compatible udstyr og TV-apparatet med et HDMI-kabel. Ved tilslutning af et audiosystem skal du også tilkoble DIGITAL AUDIO OUT (OPTICAL) stikket på TV-apparatet og audiosystemet med et optisk audiokabel (side 22).

### Indstilling af Kontrol til HDMI

Indstillingen af Kontrol til HDMI skal opsættes både på TV-apparatet og det tilsluttede udstyr. Se "HDMI-opsætning" (side 39) for TV-side. Oplysning om indstillinger på det tilsluttede udstyr findes i betjeningsvejledningen til det pågældende udstyr.

# Anvendelse af hjemmenetværksfunktioner

Med dette TV-apparat kan du afspille indhold, der er lagret på DLNA-kompatible enheder, via et hjemmenetværk.

Enheder, der lagrer og leverer indhold som foto-/musik-/videofiler, kaldes "Server". TV-apparatet modtager foto-/musik-/videofiler fra serveren via netværket, og du kan bruge dem på TV-apparatet, også i andre lokaler.

Brugen af hjemmenetværket kræver en DLNA-kompatibel enhed (VAIO, Cyber-shot, etc.) som server.

Hvis du desuden slutter TV-apparatet til Internettet, kan du vise fotos med angivelse af motivets position på kortet (side 26) eller bruge "AppliCast", mens du ser et TV-program (side 29).



- Du skal abonnere hos en Internetudbyder for at kunne koble op til Internettet.

## Tilslutning til netværket

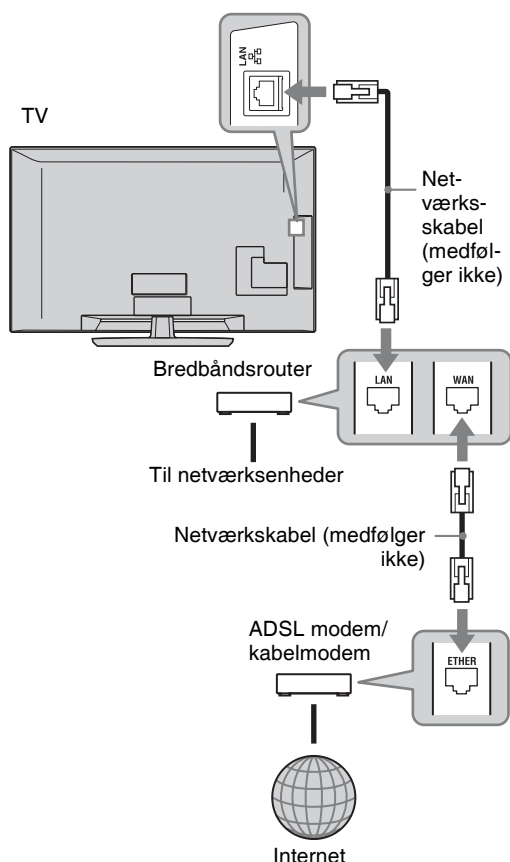



## Brug af AppliCast

Mens du ser TV, kan du vise en række informationer i TV-skærmens kant med Widgets, (dvs. mini-applikationer). Mange Widgets henter informationer fra Internettet.

### Sådan anvender du Widgets

Widgets kan vises ved at vælge dem i hovedmenuen. Når en Widget vises, kan du føje den til Widgetlisten, så den registreres til at blive vist automatisk næste gang, når du starter "AppliCast". Med visse Widgets kan du gemme indstillingerne, så de giver dig dine foretrukne informationer.

- 1 Tryk på **HOME**.
- 2 Tryk på  for at vælge "Netværk".
- 3 Tryk på  for at markere den ønskede Widget, der skal vises, eller vælg blot "AppliCast"-ikonet for at vise din liste med foretrukne Widgets.

Widgetlisten vises til højre.

- 4 Følg vejledningen på den valgte Widget.

**Sådan vendes tilbage til visning af et enkelt billede**

Tryk på  **RETURN**.

### Sådan tilføjes og fjernes Widgets i AppliCast

Du kan tilføje eller fjerne Widgets fra Widgetlisten.

Fra Widget:

- 5 Mens du viser en Widget, skal du trykke på **OPTIONS**.
- 6 Vælg "Føj til AppliCast" eller "Fjern fra AppliCast".  
Der kan registreres op til 30 Widgets i "AppliCast".

Fra "Netværk" i hovedmenuen:

- 7 Følg TRIN 1-2 ovenfor.
- 8 Tryk på  for at markere den ønskede Widget, og tryk derefter på **OPTIONS**.
- 9 Følg TRIN 6.



- Der er i forvejen tre Widgets, der ikke kræver forbindelse til Internettet. Det er "Sådan bruges AppliCast", "Analogt ur" og "Kalender".
- AppliCast Widgets, der lagres på en USB hukommelse, der er forbundet med BRAVIA. Widget-ikonerne skal vises under USB-ikonet under "Netværk" i hovedmenuen.



- MAC-adresse og IP-adresse sendes automatisk fra TV'et til serverne, mens Internetforbindelsen er til rådighed.  
Serverne er under kontrol af Sony, og MAC-adressen sendes aldrig til servere, der kontrolleres af andre parter.
- Widgets kan ændres eller afsluttes uden forudgående varsel til brugeren.

## Brug af Foto/Musik/Video-filer via netværket

Det er nemt at bruge foto/musik/videofiler på serveren ved at vælge et ikon på menuen Home på tv'et.

- 1 Tryk på **HOME**.
- 2 Tryk på  $\leftarrow/\rightarrow$  for at vælge "Foto", "Musik" eller "Video".
- 3 Tryk på  $\uparrow/\downarrow$  for at vælge en server, og tryk derefter på  $\oplus$ .

Listen med filer eller mapper vises.  
Vis miniaturelisten, mens listen vises.

### Hvis serveren ikke kan findes

Se "Kontrol af netværksforbindelsen" (side 31) og "Justering af indstillinger for visning af servere" (side 31).



- 4 Tryk på  $\uparrow/\downarrow$  for at vælge en fil eller mappe, og tryk derefter på  $\oplus$ .

Når du har valgt en mappe, skal du vælge en fil og derefter trykke på  $\oplus$ .  
Afspilningen starter.



- Der kan vises et kort sammen med fotoet, hvis længde- og bredde-dataene er registreret i fotografens Exif-data (side 26).



- Afhængigt af netværksenheten kan det være nødvendigt at registrere TV-apparatet med netværksenheten.
- Billedkvaliteten kan virke grov ved brug af  Foto, fordi billederne kan være forstørret afhængigt af filen. Billederne fylder eventuelt heller ikke hele skærmen afhængigt af billedstørrelse og længde-breddeforhold.
- Visse fotofiler kan tage noget tid om at komme frem på skærmen med  Foto.
- For at afspille filer, der er modtaget fra en netværkstjeneste skal de have et af følgende filformater.
  - Stillbilleder: JPEG-format
  - Musik: MP3-format eller lineært PCM-format
  - Video: Følgende filformater er gemt på serveren: AVCHD, HDV, MPEG2-PS (der i visse tilfælde ikke kan afspilles)Afhængigt af netværksenheten skal filformatet eventuelt konverteres før overførslen. I sådanne tilfælde anvendes filformatet efter konverteringen til afspilning. Se efter flere oplysninger i

brugsanvisningen til den anvendte netværksenhed. Selv filer i et af ovennævnte filformater kan i visse tilfælde ikke afspilles.

- Filnavn og mappenavn understøtter kun engelsk.

## Brug af fotos, musik og videoer på TV-skærmen med betjeningsenheder – Renderer

Renderer er en funktion til afspilning af foto-, musik- og videofiler, der er lagret på netværksenheder (digitale stillkameraer, mobiltelefoner osv.) på TV-apparatet ved hjælp af den pågældende funktion. For at anvende denne funktion kræves en renderer-kompatibel enhed som f.eks. et digitalt stillkamera eller et mobiltelefonkamera som controller. Se også controllerens brugsanvisning.

- 1 Indstil om nødvendigt "Renderer-funktion", "Renderer-adgangskontrol" og "Renderer-opsætning" i "Netværksindstillinger" (side 44).
- 2 Afspil den valgte fil med controlleren på TV-apparatet.

Filen afspilles på TV-apparatet over det tilsluttede netværk.

Du kan anvende controlleren eller TV-apparatets fjernbetjening til at styre afspilningen.



- Du kan registrere den baggrundsmusik, der skal afspilles under et diasshow, med  Foto. Tryk på **OPTIONS** under afspilning af baggrundsmusikken, og vælg derefter "Føj til diasshow".



## Kontrol af netværksforbindelsen

Indtast de respektive (alfanumeriske) værdier for routeren. De punkter, der skal indstilles, afhænger af Internetudbyderen eller routeren. Se flere oplysninger i de betjeningsvejledninger, der er leveret af Internetudbyderen, eller som fulgte med routeren.

- 1 Tryk på **HOME**.
- 2 Tryk på  $\leftarrow$  for at vælge "Indstillinger".
- 3 Tryk på  $\uparrow/\downarrow$  for at vælge "Netværksindstillinger", og tryk derefter på  $\oplus$ .
- 4 Marker "Netværk", og tryk derefter på  $\oplus$ .
- 5 Marker "Indstillinger for IP-adresse", og tryk derefter på  $\oplus$ .
- 6 Marker et punkt, og tryk på  $\oplus$ .

### Hvis du vælger "DHCP (automatisk DNS)"

Gå til trin 7.

### Hvis du vælger "DHCP (manuel DNS)"

Indstil "Primær DNS"/"Sekundær DNS" med  $\uparrow/\downarrow/\rightarrow$  og ciffertasterne.

### Hvis du vælger "Manuel"

Indstil følgende punkter med  $\uparrow/\downarrow/\rightarrow$  og ciffertasterne.

- IP-adresse
- Subnet-maske
- Standard-gateway
- Primær DNS/Sekundær DNS

### Hvis din Internetudbyder har en bestemt proxyserverindstilling

Tryk på **OPTIONS**, tryk derefter på  $\uparrow/\downarrow$  for at vælge "Proxy-opsætning", og tryk på  $\oplus$ . Indtast derefter indstillingerne.

- 7 Tryk på  $\oplus$ .
- 8 Tryk på  $\rightarrow$  for at vælge "Test", tryk derefter på  $\oplus$ .
- 9 Tryk på  $\leftarrow/\rightarrow$  for at vælge "Ja", og tryk derefter på  $\oplus$ .

Netværksdiagnosticeringen begynder. Når meddelelsen "Tilslutning udført." vises, trykkes gentagne gange på  $\leftarrow$  **RETURN** for at afslutte.



Hvis "Tilslutning udført." ikke kommer frem, henvises til "Fejlsøgning" (side 51).

## Justering af indstillinger for visning af servere

Du kan vælge at få vist hjemmenetværkets servere i menuen Home.

Op til 10 servere kan vises automatisk i menuen Home.

- 1 Indstil serveren til at tillade opkoblinger fra TV-apparatet.  
Oplysningerne om indstillinger af serveren findes i betjeningsvejledningen, der følger med serveren.
- 2 Tryk på **HOME**.
- 3 Tryk på  $\leftarrow/\rightarrow$  for at vælge "Indstillinger".
- 4 Tryk på  $\uparrow/\downarrow$  for at vælge "Netværksindstillinger", og tryk derefter på  $\oplus$ .
- 5 Marker "indstillinger for visning af servere", og tryk derefter på  $\oplus$ .
- 6 Vælg den server, du vil vise i menuen Home, og tryk derefter på  $\oplus$ .
- 7 Marker "Ja", og tryk derefter på  $\oplus$ .

### Hvis du ikke kan koble op til hjemmenetværket

TV-apparatet kan kontrollere, om serveren genkendes korrekt.

- 1 Tryk på **HOME**.
- 2 Tryk på  $\leftarrow/\rightarrow$  for at vælge "Indstillinger".
- 3 Tryk på  $\uparrow/\downarrow$  for at vælge "Netværksindstillinger", og tryk derefter på  $\oplus$ .
- 4 Marker "Serverdiagnosticering", og tryk derefter på  $\oplus$ .
- 5 Marker "Ja", og tryk derefter på  $\oplus$ .  
Serverdiagnosticering starter. Når serverdiagnosticeringen er færdig, vises diagnosticeringsresultatlisten.
- 6 Marker den server, du vil bekræfte, og tryk derefter på  $\oplus$ .

Diagnosticeringsresultaterne for den valgte server kommer frem.

Hvis diagnosticeringsresultaterne viser en fejl, undersøges de mulige årsager og deres afhjælpning, og forbindelser og indstillinger kontrolleres.

Flere oplysninger findes i "Fejlsøgning" (side 51).

# Anvendelse af menufunktioner









## Navigation i menuen TV Home på XMB™

XMB™ (XrossMediaBar) er en menu med BRAVIA -funktioner og input-kilder, der vises på TV-skærmen. XMB™ er et nemt middel til at vælge programmering og justere indstillinger på BRAVIA TV-apparatet.

- 1 Tryk på **HOME** for at vise XMB™.



- 2 Tryk på  $\leftrightarrow$  for at vælge kategori.

Mediekategori-ikon	Beskrivelse
 <b>Indstillinger</b>	Du kan foretage avancerede indstillinger og justeringer (side 33).
 <b>Foto</b>	Du kan afspille fotofiler via USB-enheder eller netværket (side 25, 30).
 <b>Musik</b>	Du kan afspille musikfiler via USB-enhederne eller netværket (side 25, 30).
 <b>Video</b>	Du kan afspille videofiler via USB-enheder eller netværket (side 25, 30).
 <b>Digital</b>	Du kan vælge en digital kanal, digital favoritliste (side 21) eller GUIDE Plus+™ System og (EPG) Digital Electronic Programme Guide (side 17, 20).
 <b>Analog</b>	Du kan vælge en analog kanal eller analog favoritliste (side 21). Du kan skjule listen af analoge kanaler ved at indstille "Vis programliste" til "Fra" (side 40).
 <b>Eksterne indgange</b>	Du kan vælge udstyr, der er sluttet til TV-apparatet. Oplysning om tildeling af et navn til et eksternt input findes under "AV-indstillinger" (side 39).
 <b>Netværk</b>	Du kan afspille "AppliCast" (side 29).

- 3 Tryk på  $\updownarrow$  for at vælge punktet, og tryk derefter på  $\oplus$ .

- 4 Følg vejledningen på skærmen.

- 5 Tryk på **HOME** for at afslutte.



- De indstillinger, du kan justere, afhænger af situationen.
- Utilgængelige indstillinger er gråtonet eller vises ikke.

## Menuen TV Settings



### Systemopdatering

Du kan opdatere TV-anlægget med en USB-hukommelse. Indhent oplysninger fra nedenstående web-sted.

<http://support.sony-europe.com/TV/>



### Betjeningsvejledning

Viser brugsvejledningen på skærmen (med undtagelse af KDL-52V55/56xx, 46V55/56xx, 40V55/56xx, 37V55/56xx, 32V55/56xx).



- Illustrationen af fjernbetjeningen i betjeningsvejledningen på skærmen afhænger af, om det er en type KDL-46/40/37/32W5720/5730/5740.



### BRAVIA tips

Introduktion i brug af TV-apparatet (med undtagelse af KDL-52V55/56xx, 46V55/56xx, 40V55/56xx, 37V55/56xx, 32V55/56xx).



### Ur/timere

#### Sleeptimer

Indstiller TV-apparatet til automatisk at gå i standby efter et bestemt tidsrum. Når "Sleeptimer" aktiveres, lyser ☺ (Timer)-indikatoren på TV-apparatets frontpanel orange.



- Når du slukker for TV-apparatet og tænder det igen, nulstilles "Sleeptimer" til "Fra".

#### Aut. tænd

Indstiller TV-apparatet til at tænde automatisk fra standby.

#### Automatisk ur-opdatering

Skifter til digital tilstand og henter tiden.



### Øko

#### Nulst. alt

Nulstiller alle "Øko"-indstillinger til fabriksindstillingerne.

#### Strømsparefunktion

Reducerer TV-apparatets strømforbrug ved at justere baggrundslyset. Hvis du vælger "Sluk billede", slukkes for billedet, og ☒ Sluk billede-indikatoren på tv'ets frontpanel lyser grønt. Lyden fortsætter uændret.

#### Nærheds-sensor (kun KDL-46WE5/40WE5)

Hvis der ikke er nogen foran tv'et, slukker det billedet automatisk. Hvis der yderligere ikke er kommet nogen efter 30 minutter med slukket skærm, går tv'et i standby. I denne tilstand er strømforbruget reduceret med cirka 70 %.

**Standby for passivt tv** Slukker tv'et, når det har været passivt i det indstillede tidsrum.



#### PC Strømstyring

Sætter TV-apparatet i standby, hvis der ikke modtages et signal i 30 sekunder i pc-indgangen.

<b>Lyssensor</b>	Optimerer automatisk billedindstillingerne efter det omgivende lys i lokalet.  <ul style="list-style-type: none"> <li>• Tildæk ikke sensoren, da det kan påvirke dens funktion. Kontroller sensorens position (side 14).</li> </ul>
------------------	--

## **Billede**

<b>Indgange</b>	Gør det muligt at vælge, om de normale indstillinger skal anvendes, eller om der skal foretages brugerdefinerede indstillinger til de indgangssignaler, der anvendes i øjeblikket. <b>Alle</b> Anvender normale indstillinger på alle indgange, hvor “Indgange” er indstillet til “Alle”. <b>Navn på det aktuelle indgangssignal (f.eks. AV1)</b> Gør det muligt at foretage brugerdefinerede indstillinger for indgangssignalet.
<b>Billedfunktion</b>	Indstiller en billedfunktion. De indstillinger, der kan vælges, afhænger af indstillingerne for scenevalg. <b>Kraftig</b> Forhøjer billedkontrast og skarphed. <b>Standard</b> Til standardbilleder. Anbefales til hjemmeunderholdning. <b>Personlig</b> Gør det muligt at lagre de foretrukne indstillinger. <b>Biograf</b> Til visning af film-baseret indhold. Bedst egnet til at se tv i et biografagtigt miljø. <b>Foto-Kraftig</b> Til visning af fotos. Forhøjer billedkontrast og skarphed. <b>Foto-Standard</b> Til visning af fotos. Giver den optimale billedkvalitet til visning i hjemmet. <b>Foto-Original</b> Til visning af fotos. Gengiver billedkvaliteten fra fremkaldte papirbilleder. <b>Foto-Personlig</b> Til visning af fotos. Gør det muligt at lagre de foretrukne indstillinger. <b>Sport</b> Giver den optimale billedkvalitet til sport. <b>Spil</b> Bedst egnet til spil på tv'et. <b>Grafik</b> Giver den optimale billedkvalitet til visning af grafik.
<b>Nulst. alt</b>	Nulstiller alle “Billede” indstillinger til fabriksindstillingerne med undtagelse af “Indgange”, “Billedfunktion” og “Avancerede indstillinger”.
<b>Baggrundsls</b>	Justerer baggrundslssets styrke.
<b>Kontrast</b>	Hæver eller sænker billedkontrasten.
<b>Lys</b>	Gør billedet lysere eller mørkere.
<b>Farvemætning</b>	Hæver eller sænker farveintensiteten.
<b>Farvebalance</b>	Hæver eller sænker grønne og røde farvetoner.  <ul style="list-style-type: none"> <li>• “Farvebalance” kan kun justeres på et NTSC farvesignal (f.eks. USA- videobånd).</li> </ul>

<b>Farvetemperatur</b>	Justerer billedets hvidtone.
<b>Kølig</b>	Giver hvide farver et blåt skær.
<b>Neutral</b>	Giver hvide farver et neutralt skær.
<b>Varm 1/Varm 2</b>	Giver hvide farver et rødt skær. "Varm 2" giver et rødere skær end "Varm 1".
	 <ul style="list-style-type: none"> <li>• "Varm 1" og "Varm 2" er ikke tilgængelige, hvis "Billedfunktion" er indstillet til "Kraftig" (eller "Foto-Kraftig").</li> </ul>
<b>Skarphed</b>	Gør billedet skarpere eller blødere.
<b>Støjreduktion</b>	Reducerer billedstøjen (sne på billedet).
<b>MPEG-støjreduktion</b>	Reducerer billedstøjen på MPEG-komprimerede videoer. Dette er virkningsfuldt ved visning af en DVD- eller en digital udsendelse.
<b>Motionflow</b> (med undtagelse af KDL-52V55/56xx, 46V55/56xx, 40V55/56xx, 37V55/56xx, 32V55/56xx)	Giver en jævnere bevægelse i billedet og reducerer slør i billedet.
	<ul style="list-style-type: none"> <li>• <b>Høj</b> Giver en jævnere bevægelse i billedet for film.</li> <li>• <b>Standard</b> Giver en jævn billedbevægelse. Anvend denne indstilling til standardbrug.</li> <li>• <b>Fra</b> Denne indstilling anvendes, når "Høj"- eller "Standard"-indstillingerne forårsager støj.</li> </ul>
	 <ul style="list-style-type: none"> <li>• Afhængigt af videoen ser du måske ikke virkningen direkte, selvom du har ændret indstillingen.</li> </ul>
<b>Film-tilstand</b>	Giver en forbedret bevægelse i billedet ved afspilning af DVD eller videobilleder taget på film, der eliminerer slør i billedet og grynede billeder.
	<ul style="list-style-type: none"> <li>• <b>Auto 1</b> Giver en jævnere bevægelse i billedet for film end det originale filmbaserede indhold. Anvend denne indstilling til standardbrug.</li> <li>• <b>Auto 2</b> Gengiver det originale filmbaserede indhold som det er.</li> <li>• <b>Fra</b></li> </ul>
	 <ul style="list-style-type: none"> <li>• Hvis billedet indeholder uregelmæssige signaler eller for meget støj, slukkes "Film-tilstand" automatisk, også selvom "Auto 1" eller "Auto 2" er valgt.</li> </ul>
<b>Avancerede indstillinger</b>	Gør det muligt at indstille "Billede"-indstillingerne mere detaljeret. Disse indstillinger er ikke tilgængelige, hvis "Billedfunktion" indstilles til "Kraftig" (eller "Foto-Kraftig").
	<ul style="list-style-type: none"> <li>• <b>Nulst. alt</b> Nulstiller alle avancerede indstillinger til fabriksindstillingerne.</li> <li>• <b>Sort-korrigerig</b> Fremhæver de sorte områder i billedet for en stærkere kontrast.</li> <li>• <b>Avanc. kontrast-forbedring</b> Justerer automatisk "Baggrundslys" og "Kontrast" til de bedst egnede indstillinger ud fra skærmens lysstyrke. Denne indstilling er særligt effektiv over for scener med mørke billeder og øger kontrastskellet i de mørkere filmscener.</li> <li>• <b>Gamma</b> Justerer balancen mellem lyse og mørke områder i billedet.</li> <li>• <b>Auto Light Limiter</b> Reducerer blændinger som i scener, hvor hele hele skærmen er hvid.</li> <li>• <b>Klar hvid</b> Fremhæver hvide farver.</li> <li>• <b>Levende farver</b> Gør farverne kraftigere.</li> <li>• <b>Hvidbalance</b> Justerer farvetemperaturen på hver farve.</li> </ul>



- For at kunne optimere kvaliteten for hvert signal i Digital funktion anvendes billedindstillingerne uafhængigt til HD- (High Definition) og SD- (Standard Definition) billeder.



<b>Indgange</b>	<p>Gør det muligt at vælge, om de normale indstillinger skal anvendes, eller om der skal foretages brugerdefinerede indstillinger til de indgangssignaler, der anvendes i øjeblikket.</p> <p><b>Alle</b> Anvender normale indstillinger på alle indgange, hvor “Indgange” er indstillet til “Alle”.</p> <p><b>Navn på det aktuelle indgangssignal (f.eks. AV1)</b> Gør det muligt at foretage brugerdefinerede indstillinger for indgangssignalet.</p>
<b>Lydfunktion</b>	<p>Indstiller en lydfunktion “Lydfunktion” indeholder de valg, der er bedst egnet til henholdsvis video og fotos. De indstillinger, der kan vælges, afhænger af indstillingerne for scenevalg.</p> <p><b>Dynamisk</b> Fremhæver diskant- og baslyd.</p> <p><b>Standard</b> Til standardlyd. Anbefales til hjemmeunderholdning.</p> <p><b>Klar vokal</b> Får vokal lyd til at lyde klarere.</p>
<b>Nulst. alt</b>	Nulstiller alle “Lyd” indstillinger til fabriksindstillingerne med undtagelse af “Indgange”, “Lydfunktion” og “To-kanal lyd”.
<b>Diskant</b>	Justerer lyd i det høje område.
<b>Bas</b>	Justerer lyd i det dybe område.
<b>Balance</b>	Fremhæver venstre eller højre højttalere.
<b>Auto lydstyrke</b>	Holder lydstyrken konstant hen over alle programmer og reklamer (reklamer er f.eks. ofte kraftigere end programmer).
<b>Lydstyrke offset</b>	Justerer lydstyrken i det aktuelle indgangssignal i forhold til andre input, hvis “Indgange” indstilles til det aktuelle indgangsnavn (f.eks. AV1).
<b>Surround</b>	<p>Gør det muligt at vælge velegnede surroundeffekter afhængigt af den valgte genre for TV-programmet (film, sport, musik osv.) eller videospil.</p> <p>De indstillinger, der kan vælges, afhænger af indstillingerne for “Valg af motiv”.</p> <p><b>S-FORCE Front Surround</b> Giver surroundeffekter, hvormed du kan nyde den virtuelle flerkansals surroundlyd blot med de to interne tv-højttalere.</p> <p><b>Biograf</b> Giver surroundeffekter nøjagtigt som de bedste audio-anlæg i biograferne.</p> <p><b>Musik</b> Giver surroundeffekter, der får dig til at føle, at du er omgivet af lyd som i en koncertsal.</p> <p><b>Sport</b> Giver surroundeffekter, der får dig til at føle, at du er til en virkelig sportskonkurrence.</p> <p><b>Spil</b> Giver surround-effekter, der fremhæver lyden fra en spillehal.</p> <p><b>Fra</b> Konverterer og gengiver flerkansals audio til tokenalsaudio. Ved andre lydformater gengives den originale lyd.</p>
<b>Lydniveau for tale</b>	Justerer lydstyrken på menneskestemmer. Hvis en nyhedsoplæseres stemme for eksempel er lidt uklart, kan hans indstilling gøres stærkere ved at gøre stemmen kraftigere. Omvendt, hvis du ser et sportsprogram, kan du skrue denne indstilling ned og dæmpe kommentatorens stemme.
<b>Lydforbedring</b>	Fremhæver de højfrekvente lyde.
<b>Sound Booster</b>	Giver en fyldigere lyd med mere gennemslagskraft ved at fremhæve diskant- og baslydene.

<b>To-kanal lyd</b>	Indstiller højttalerlyden til en stereo- eller tosproget udsendelse.
<b>Stereo/Mono</b>	Til udsendelser i stereo.
<b>A/B/Mono</b>	Ved en tosproget udsendelse vælges "A" for lydkanal 1, "B" for lydkanal 2 eller "Mono" for en monokanal, hvis den er tilgængelig.
	 <ul style="list-style-type: none"> <li>• For andet udstyr, der er forbundet med tv'et stilles "To-kanal lyd" til "Stereo", "A" eller "B".</li> </ul>



## Skærmstyring (ved andre indgangssignaler end fra en pc)

<b>Indgange</b>	Gør det muligt at vælge, om de normale indstillinger skal anvendes, eller om der skal foretages brugerdefinerede indstillinger til de indgangssignaler, der anvendes i øjeblikket.
<b>Alle</b>	Anvender normale indstillinger på alle indgange, hvor "Indgange" er indstillet til "Alle".
<b>Navn på det aktuelle indgangssignal (f.eks. AV1)</b>	Gør det muligt at foretage brugerdefinerede indstillinger for indgangssignalet.
<b>Skærmformat</b>	Se "Manuel ændring af Skærmformat" (side 16).
<b>Auto-format</b>	Skifter automatisk "Skærmformat", så det passer til udsendelsens signal. Hvis du vil anvende den indstilling, du angav i "Skærmformat", skal du vælge "Fra".
<b>4:3 som standard</b>	Indstiller standardskærmformatet til 4:3-udsendelser.
<b>Smart</b>	Viser konventionelle udsendelser i 4:3 med en imiteret bredskærmseffekt.
<b>4:3</b>	Viser konventionelle 4:3-udsendelser i de korrekte proportioner.
<b>Fra</b>	Anvender den indstilling, du valgte i "Skærmformat".
<b>Skærmområde</b>	Justerer billedvisningsområdet.
<b>Auto</b>	Skifter automatisk til det mest velegnede visningsformat.
<b>Fuld pixel</b>	Viser billeder i deres oprindelige størrelse, hvis dele af billedet skæres bort.
<b>+1</b>	Viser billeder i deres originale størrelse.
<b>Normal</b>	Viser billeder i deres anbefalede størrelse.
<b>-1/-2</b>	Forstørrer billedet, så kanterne er uden for det synlige visningsområde.
	 <ul style="list-style-type: none"> <li>• Disse indstillinger afhænger af det viste input.</li> </ul>
<b>Vandret position</b>	Justerer billedets vandrette position.
<b>Lodret position</b>	Justerer billedets lodrette position, når "Skærmformat" er indstillet til "Smart", "Zoom" eller "14:9".
<b>Lodret størrelse</b>	Justerer billedets lodrette størrelse, når "Skærmformat" er indstillet til "Smart".



## Skærmstyring (til pc-input)

<b>Aut. justering</b>	Justerer automatisk displaypositionen, billedets fase og pitch, når TV-apparatet modtager et inputsignal fra den tilsluttede pc.  <ul style="list-style-type: none"> <li>• “Aut. justering” fungerer muligvis ikke godt sammen med visse indgangssignaler. I sådanne tilfælde skal du justere “Fase”, “Pitch”, “Vandret position”, og “Lodret position” manuelt.</li> </ul>
<b>Nulst. alt</b>	Nulstiller pc-skærmindstillinger til fabriksindstillingerne.
<b>Fase</b>	Justerer fasen, hvis skæmen flimrer.
<b>Pitch</b>	Justerer pitch, hvis billedet har uønskede lodrette striber.
<b>Vandret position</b>	Justerer billedets vandrette position.
<b>Lodret position</b>	Justerer billedets lodrette position.
<b>Skærmformat</b>	Indstiller “Skærmformat” til visning af billeder fra pc'en.
	<b>Normal</b> Viser billedet i original størrelse.
	<b>Fuld 1</b> Forstørrer billedet, så et fylder det lodrette skærmområde, og bevarer dets originale proportioner.
	<b>Fuld 2</b> Forstørrer billedet, så det udfylder skærmområdet.







## Video-indstillinger

<b>Farvesystem</b>	Indstiller farvesystemet (“Auto”, “PAL”, “SECAM”, “NTSC3.58” eller “NTSC4.43”) i overensstemmelse med indgangssignalet fra indgangskilden.
--------------------	--















## Lydindstillinger

<b>Højtaler</b>	<b>TV-højtaler</b>	Tænder for TV-apparatets lyd og sender den ud af TV-apparatets højttalere.
	<b>Audiosystem</b>	Slukker for TV-apparatets højttalere og sender lyden fra tv'et til et eksternt lydanlæg, der er forbundet med TV-apparatets lydudgangsbusninger/stik.
<b>Lydudgang</b>	<b>Variabel</b>	Ved anvendelse af et eksternt audioanlæg kan lydstyrken fra audioudgangen styres med tv-fjernbetjeningen.
	<b>Fast niveau</b>	TV-apparatets audioudgang er fast. Med audio-modtagerens lydstyrkeknop justeres lydstyrken (og andre audio-indstillinger) via audiosystemet.
<b>Hovedtelefonindstillinger</b>	 <b>Hovedtelefon-afbryder</b>	Slår tv'ets indbyggede højttalere til/fra ved tilslutning af hovedtelefoner til tv'et.
	 <b>Lydstyrke</b>	Justerer lydstyrken på hovedtelefonerne, hvis “  Hovedtelefonafbryder” er indstillet til “Fra”.
	 <b>To-kanal lyd</b>	Indstiller lyden i hovedtelefonerne til en tosproget udsendelse.
<b>Optisk udgang</b>	Indstiller det audiosignal, der sendes fra DIGITAL AUDIO OUT (OPTICAL)-stikket på tv'et. Indstilles til “Auto” ved tilslutning af udstyr, der er kompatibelt med Dolby Digital. Indstilles til “PCM”, ved tilslutning af udstyr, der ikke er kompatibelt med Dolby Digital.	





## Opsætning

<b>Automatisk start af USB</b>	<p>TV-apparatet starter automatisk fotoafspilningen, hvis det er tændt, og et digitalt stillbilledkamera eller en anden enhed med fotofiler sluttes til USB-porten og tændes.</p> <p></p> <ul style="list-style-type: none"> <li>Afspilningen starter ikke automatisk, hvis TV-apparatet tændes, efter at det digitale stillbilledkamera eller en anden enhed sluttes til USB-porten.</li> </ul>
<b>Hurtig start</b>	<p>TV-apparatet tændes hurtigere end normalt ved at tænde for strømmen med fjernbetjeningen. Strømforbruget i standby er dog 20 Watt højere end normalt. Der kan indstilles op til 3 ud af 5 tidszoner.</p>
<b>AV-indstillinger</b>	<p>Tildel et ikon eller et navn til udstyr, der tilsluttet bøsninger/stik på siden og bagsiden. Ikonet og navnet vises kortvarigt på skærmen, hvis du vælger udstyret.</p> <p><b>1</b> Tryk på  for at vælge den ønskede input-kilde, og tryk derefter på .</p> <p><b>Ignorer AV-input</b> Angiver for hver indgang, om menuen Home skal vises eller på en indgangsliste, der vises, når du trykker på .</p> <p><b>Auto</b> Viser kun ikonet og navnet, hvis udstyret er tilsluttet (med undtagelse af AV1 eller AV2-indgange).</p> <p><b>Vis altid</b> Viser altid ikonet og navnet uanset om udstyret er tilsluttet.</p> <p><b>Udelad</b> Viser ikke ikonet og navnet, selvom udstyret er tilsluttet.</p> <p><b>2</b> Tryk på  for at tildele et ikon og et navn.</p> <p><b>Etiket til AV-input</b> Bruger færdige navne til det tilsluttede udstyr. Du kan oprette dit eget navn, hvis du vælger "Rediger".</p> <p><b>Rediger</b> Gør det muligt at redigere navnet og redigeringskærbilledet og vælge det rigtige ikon.</p>
<b>AV2-indgang</b>	<p>Indstiller signalet til indgang gennem stikket med navnet /AV2 bag på TV-apparatet.</p> <p><b>Auto</b> Skifter automatisk mellem signaler for RGB-indgang, S video-indgang, Komposit video-indgang afhængigt af indgangssignalet.</p> <p><b>RGB</b> Henter RGB signalet.</p> <p><b>S-Video</b> Henter S-Video signalet.</p> <p><b>Komposit</b> Henter Composite video-signalet.</p>
<b>AV2-udgang</b>	<p>Indstiller signalet til udgang gennem stikket med navnet /AV2. Hvis du tilslutter en videomaskine eller et andet optagelsesudstyr til /AV2-stikket, kan du optage udgangssignalet fra andet udstyr, der sluttes til TV-apparatet.</p> <p></p> <ul style="list-style-type: none"> <li>Denne funktion kan have visse begrænsninger afhængigt af det viste input.</li> </ul> <p><b>TV</b> Sender TV-udsendelser som udgangssignal.</p> <p><b>AV1</b> Sender udgangssignaler fra udstyr, der er sluttet til  AV1-stikket.</p> <p><b>AV3</b> Sender udgangssignaler fra udstyr, der er sluttet til  AV3-stikket.</p> <p><b>Auto</b> Afgiver alt, hvad der ses på skærmen (undtagen signaler fra stikkene /COMPONENT IN, HDMI IN1, 2, 3 eller 4 og PC IN .</p>
<b>HDMI-opsætning</b>	<p>Gør tv'et i stand til at kommunikere med udstyr, der er kompatibelt med Kontrol til HDMI-funktionen og forbundet med HDMI-bøsninger/stik på tv'et. Bemærk, at kommunikationsindstillingerne også skal foretages på det tilsluttede udstyr.</p>

<b>Kontrol til HDMI</b>	Indstiller, om betjeningen af tv'et og det tilsluttede udstyr, der er kompatibelt med Kontrol til HDMI, skal sammenkædes. Når indstillingen er "Til", er følgende funktioner tilgængelige. Hvis det specifikke Sony-udstyr, der er kompatibelt med Kontrol til HDMI tilsluttes, anvendes denne indstilling automatisk på det tilsluttede udstyr, når "Kontrol til HDMI" er indstillet til "Til" med tv'et.
<b>Sluk enheder aut.</b>	Hvis dette er indstillet til "Til", slukkes det tilsluttede udstyr, der er kompatibelt med Kontrol til HDMI, når tv'et slukkes.
<b>Tænd TV aut.</b>	Hvis dette er indstillet til "Til", tændes tv'et, når du tænder det tilsluttede udstyr, der er kompatibelt med Kontrol til HDMI.
<b>Tuner Box-kontrol</b>	Hvis det indstilles til "Avanceret", kan du vælge en kanal, der indstillet til det tilsluttede udstyr, med tv'ets fjernbetjening.
<b>HDMI-enhedsliste</b>	Viser en liste med tilsluttet udstyr, der er kompatibelt med Kontrol til HDMI.







- Du kan ikke anvende "Kontrol til HDMI", hvis TV-betjeningen er kædet sammen med betjeningen af et audiosystem, der er kompatibelt med Kontrol til HDMI.

<b>Automatisk opstart</b>	Du kan køre den første Opsætning, der kom frem første gang, du tændte tv'et og vælge land/område eller indstille alle tilgængelige kanaler igen. Også hvis du har foretaget indstillingerne, da du første gang startede tv'et, kan du have behov for at ændre indstillingerne, hvis du er flyttet eller søger efter nystartede kanaler.
<b>Sprog</b>	Indstiller det sprog, der vises på menuerne.
<b>Produktoplysninger</b>	Viser produktoplysningerne om tv'et.
<b>Fabriksindstillinger</b>	Nulstiller alle indstillinger til fabriksindstillingerne undtagen "Favorit"-indstillingerne og programindstillingsdata. Når dette er udført, vises skærbilledet for første opsætning. En automatisk programindstilling nulstiller de indstillinger, der ikke nulstilles af "Fabriksindstillinger". Indstillingerne bevares ved at springe over "Aut.programindstilling".



## Analog opsætning

<b>Vis programliste</b>	Vælg "Fra" for at skjule listen med analoge kanaler på XMB™ (XrossMediaBar).
<b>Direkte programvalg</b>	Når "Direkte programvalg" er stillet til "Til", kan du vælge en analog kanal med en enkelt forudindstillet cifferknap (0 – 9) på fjernbetjeningen.  • Når "Direkte programvalg" er stillet til "Til", kan du ikke vælge kanalnumrene 10 og derover ved at indtaste to cifre på fjernbetjeningen.
<b>Favorit-opsætning</b>	Tilføjer kanaler på en favoritliste. Favoritkanalerne kan genindstilles ved at vælge "--".
<b>Aut. programindstilling</b>	Indstiller alle tilgængelige analoge kanaler. Du kan indstille tv'et igen, hvis du er flyttet, eller søge efter kanaler, der lige er åbnet.
<b>Programsortering</b>	Ænder den rækkefølge, kanalerne lagres i på TV-apparatet. <b>1</b> Tryk på  for at vælge den kanal, du vil flytte til en ny position, og tryk derefter på  <b>2</b> Tryk på  for at vælge den nye position til kanalen, og tryk derefter på  .

<b>Programnavn</b>	<p>Tildeler et navn efter dit valg på op til fem bogstaver eller tal til den valgte kanal. Dette navn vises kort på skærmen, når kanalen vælges. (Navnene til kanalerne hentes normalt fra Tekst (hvis de er tilgængelige).)</p> <ol style="list-style-type: none"> <li>Tryk på <math>\uparrow/\downarrow</math> for at vælge den kanal, du vil navngive, og tryk på <math>\oplus</math>.</li> <li>Tryk på <math>\uparrow/\downarrow</math> for at vælge det ønskede bogstav eller tal (“_” for et tomt mellemrum), og tryk derefter på <math>\rightleftarrows</math>.</li> </ol> <p><b>Hvis du indsætter et forkert tegn</b></p> <p>Tryk på <math>\leftarrow/\rightarrow</math> for at markere det forkerte tegn. Tryk derefter på <math>\uparrow/\downarrow</math> for at vælge det korrekte tegn.</p> <ol style="list-style-type: none"> <li>Gentag trin 2, til du har indtastet navnet.</li> <li>Tryk på <math>\oplus</math> for at afslutte navngivningen.</li> </ol>
<b>Intelligent billede</b>	<p><b>Til med indikator</b> Reducerer automatisk billedstøjen. Signalstyrkeskalaen vises, når kanalen skiftes, eller displayet ændres fra et inputskærbillede til et TV-program.</p> <hr/> <p><b>Til</b> Reducerer automatisk billedstøjen.</p> <hr/> <p><b>Fra</b> Slår “Intelligent billede”-funktionen fra.</p>
<b>Manuel programindstilling</b>	<p>Hvis du vil forudindstille en kanal, skal du trykke på <b>PROG +/-</b> for at vælge programnummeret, før du vælger “Navn”, “AFT”, “Lydfilter”, “Udelad”, “Dekoder” eller “LNA”. Du kan ikke vælge et programnummer, der er indstillet til “Udelad” (side 42).</p> <hr/> <p><b>Program/System/Kanal</b> Gør dig i stand til at forudindstille programkanalerne manuelt.</p> <ol style="list-style-type: none"> <li>Tryk på <math>\uparrow/\downarrow</math> for at vælge “Program”, og tryk derefter på <math>\oplus</math>.</li> <li>Tryk på <math>\uparrow/\downarrow</math> for at vælge det programnummer, du vil indstille manuelt (hvis du indstiller en video/ DVD-optager, skal du vælge kanal 00), og tryk derefter på <math>\oplus</math>.</li> <li>Tryk på <math>\uparrow/\downarrow</math> for at vælge “System”, og tryk derefter på <math>\oplus</math>.</li> <li>Tryk på <math>\uparrow/\downarrow</math> for at vælge et af følgende TV-sendesystemer, og tryk derefter på <math>\oplus</math>.  <b>B/G:</b> Til vesteuropæiske lande/områder  <b>I:</b> Til Storbritannien  <b>D/K:</b> Til østeuropæiske lande/områder  <b>L:</b> Til Frankrig</li> <li>Tryk på <math>\uparrow/\downarrow</math> for at vælge “Kanal”, og tryk derefter på <math>\oplus</math>.</li> <li>Tryk på <math>\uparrow/\downarrow</math> for at vælge “S” (for kabelkanaler) eller “C” (for jordbundne kanaler), og tryk derefter på <math>\rightleftarrows</math>.</li> <li>Indstil kanalerne som følger:  <b>Hvis du ikke kender kanalnummeret (Frekvens)</b>            Tryk på <math>\uparrow/\downarrow</math> for at søge efter den næste tilgængelige kanal. Når en kanal er fundet, standser søgningen. Fortsæt søgningen ved at trykke på <math>\uparrow/\downarrow</math>.  <b>Hvis du kender kanalnummeret (Frekvens)</b>            Tryk på cifertasterne for at indtaste kanalnummeret på den udsendelse, du vil indstille, eller kanalnummeret på videoen.</li> <li>Tryk på <math>\oplus</math> for at springe til “Bekræft”, og tryk derefter på <math>\oplus</math>.            Gentag ovenstående fremgangsmåde for manuelt at indstille andre kanaler.</li> </ol>

<b>Navn</b>	Tildeler et navn efter dit valg til den valgte kanal. Dette navn vises kort på skærmen, når kanalen vælges. Indsæt tegn ved at følge trin 2 til 4 i “Programnavn” (side 41).
<b>AFT</b>	Gør det muligt at finjustere det valgte programnummer manuelt, hvis du føler, at en let justering vil forbedre billedkvaliteten. Hvis “Til” er valgt, sker finindstillingen automatisk.
<b>Lydfilter</b>	Forbedrer lyden for de enkelte kanaler ved forvrængning i mono-udsendelser (sættes normalt til “Fra”).  • Du kan ikke modtage lyd i stereo eller som to-kanal lyd, når der er valgt “Lav” eller “Høj”.
<b>Udelad</b>	Udelader ikke-brugte analoge kanaler, når du trykker på <b>PROG +/-</b> for at vælge kanaler. Hvis du vil vælge kanaler, du har programmeret at udelade, skal du anvende de tilsvarende cifertaster.
<b>LNA</b>	Forbedrer billedkvaliteten for de enkelte kanaler i tilfælde af meget svage signaler (støj på billedet), hvis signalet er meget svagt.
<b>Bekræft</b>	Gemmer alle foretagne ændringer i “Manuel programindstilling”-indstillingerne.



## Digital opsætning

<b>Undertekst opsætning</b>	<b>Undertekst-indstilling</b>	Når indstillingen er “Hørehæmmet”, kan visuelle hjælpeforanstaltninger til hørehæmmede også vises med underteksterne (hvis TV-kanalerne udsender sådanne oplysninger).
	<b>Foretrukket sprog</b>	Til valg af sprog på undertekster.
<b>Lyd opsætning</b>	<b>Lydtype</b>	Skifter til udsendelse for hørehæmmede, når “Hørehæmmet” vælges.
	<b>Foretrukket sprog</b>	Til indstilling af det sprog, der skal anvendes til et program. Visse digitale kanaler kan sende flere sprog på lydsiden til et program.
	<b>Synstolkning</b>	Giver en Lydbeskrivelse (beretning) af visuelle informationer, hvis sådanne informationer findes.
	<b>Miksningsniveau</b>	Justerer TV-apparatets styrke på hovedlyd og “Synstolkning”.
	<b>Dynamikområde</b>	Kompenserer for forskelle i lydstyrken mellem forskellige kanaler (kun for Dolby Digital audio).  • Funktionen har måske ingen virkning, eller virkningen kan afhænge af programmet uanset indstillingen i “Dynamikområde”.
	<b>MPEG-lydniveau</b>	Justerer MPEG-lydstyrken.
<b>Digital programindstilling</b>	<b>Aut. programindstilling</b>	Indstiller alle tilgængelige digitale kanaler. Du kan indstille tv'et igen, hvis du er flyttet, eller søge efter kanaler, der lige er åbnet.

<b>Programsortering</b>	<p>Til fjernelse eller ændring af rækkefølgen på de digitale kanaler, der gemmes på TV'et.</p> <ol style="list-style-type: none"> <li>Tryk på  for at vælge den kanal, du vil fjerne eller flytte til en ny placering.</li> <li>Fjern eller skift rækkefølge på de digitale kanaler som følger:           <p><b>Sådan fjerner du en digital kanal</b></p>           Tryk på . Når der vises en bekræftelsesmeddelelse, skal du trykke på  for at vælge "Ja", tryk derefter på . <p><b>Sådan ændrer du rækkefølgen på de digitale kanaler</b></p>           Tryk på , og tryk derefter på  for at vælge den nye position for kanalen, og tryk på .</li> <li>Tryk på  <b>RETURN</b>.</li> </ol>	
<b>Manuel indstilling</b>	<p>Indstiller alle digitale kanaler manuelt. Denne funktion er tilgængelig, når "Aut. programindstilling" er indstillet til "Egen Antenne".</p> <ol style="list-style-type: none"> <li>Tryk på cifertasterne for at indtaste kanalnummeret på den udsendelse, du vil indstille, eller tryk på / .</li> <li>Når de tilgængelige kanaler er fundet, skal du trykke på /  for at vælge de kanaler, du vil lagre, og derefter trykke på .</li> <li>Tryk på /  for at vælge det kanalnummer, hvor du vil lagre den nye kanal, og tryk derefter på .</li> </ol> <p>Gentag ovenstående fremgangsmåde for at indstille andre kanaler.</p>	
<b>LNA</b>	Forbedrer billedkvaliteten for de enkelte kanaler i tilfælde af meget svage signaler (støj på billedet), hvis signalet er meget svagt.	
<b>Radio-display</b>	Viser skærmens baggrundstapet, når du lytter til en radioudsendelse. Du kan vælge skærmens baggrundstapet, vise en vilkårlig farve eller vise et diasshow (page 25, 30). Skærmens tapet annulleres midlertidigt ved at trykke på en vilkårlig tast.	
<b>Børnelås</b>	Indstiller en aldersbegrænsning på visning af programmerne. For at kunne se programmer, der er over den angivne aldersbegrænsning skal der indtastes en korrekt PIN-kode.	
<b>PIN-kode</b>	<p>Indtast PIN-koden for at aktivere "Børnelås". Du kan også ændre PIN-koden.</p> <ul style="list-style-type: none"> <li>PIN-kode 9999 accepteres altid.</li> </ul>	
<b>Teknisk opsætning</b>	<b>Automatisk tjenesteopdatering</b>	Gør TV-apparatet i stand til at finde og lagre nye digitale tjenester, efterhånden som de udgives.
	<b>Systemopdatering</b>	Aktiverer TV-apparatet, så det automatisk modtager gratis software-opdateringer via den eksisterende antenne/ kableforbindelse (når de udsendes). Vi anbefaler at lade indstillingen være "Til" hele tiden.
	<b>Systemoplysninger</b>	Viser den aktuelle software-version og signalniveauet.
	<b>Tidszone</b>	Gør det muligt at vælge den korrekte tidszone, du befinder dig i, hvis den ikke er den samme som standardtidszoneindstillingen for dit land/område.
	<b>Auto sommertid</b>	Vælg "Til", for automatisk skift mellem sommertid og vintertid efter kalenderen.
	<b>Erstatning af tjenester</b>	Vælg "Til" til automatisk skift af kanal, hvis tv-stationen flytter udsendelsen af programmet over på en anden kanal.
<b>Programoversigt</b> (kun hvis GUIDE Plus+ er til rådighed)	Du kan skifte GUIDE (Sony Guide eller GUIDE Plus+). Hvis du skifter fra Sony Guide til GUIDE Plus+-programmet (side 17, 20).	

---

**CA-modulopsætning** Giver adgang til en betalingskanal, når du erhverver en CAM-enhed (Conditional Access Module) og et tilhørende visningskort. Oplysninger om placeringen af  (PCMCIA)-stikket (side 22).

---



## Netværksindstillinger

<b>Netværk</b>	<b>Indstillinger for IP-adresse</b>	<b>Manuel</b> Gør det muligt at opsætte netværksindstillingerne efter dit eget netværksmiljø.
		<b>DHCP (manuel DNS)</b> Henter automatisk netværksindstillingerne undtagen DNS serverindstillingerne. DNS-indstillingerne kan indstilles manuelt.
		<b>DHCP (automatisk DNS)</b> Henter automatisk netværksindstillingerne gennem routerens DHCP-serverfunktion (Dynamic Host Configuration Protocol) eller hos Internetudbyderen.
	<b>Test</b>	Diagnosticerer, om netværket er korrekt forbundet.
	<b>IP-adresse/ Subnet-maske/ Standard-gateway/Primær DNS/Sekundær DNS</b>	Du skal konfigurere hvert punkt, hvis “Manuel” er valgt i “Indstillinger for IP-adresse”. Hvis “DHCP (manuel DNS)” er valgt, skal du indtaste “Primær DNS” og “Sekundær DNS”-serveradresserne manuelt.
	<b>MAC-adresse</b>	Viser “MAC-adresse”, der er en fast, globalt unik identifikator for netværksenheden.
<b>Indstillinger for visning af servere</b>	Viser listen over den tilsluttede servere og gør det muligt at vælge den server, du vil vise i menuen Home.	
<b>Serverdiagnosticering</b>	Diagnosticerer, om tv'et kan tilsluttes hver enkelt server på hjemmenetværket.	
<b>Renderer-funktion</b>	Muliggør afspilning af foto- (musik-/videofiler på tv'et via andre controller-enheder på netværket som f.eks. et digitalt kamera eller mobiltelefon.	
<b>Renderer-adgangskontrol</b>	Gør det muligt at angive den tilgængelige controller-enhed for tv'et. Hvis denne indstilling er sat til “Til”, kan du afspille Foto/Musik/Video-filer på tv'et med controller-enheden.	
<b>Renderer-opsætning</b>	<b>Automatisk adgangstilladelse</b>	Gør det muligt at vælge, om du vil give automatisk adgang til tv'et, hvis en netværksenhed sluttes til tv'et første gang.
	<b>Renderer-navn</b>	Du kan opsætte det navn på tv'et, der skal vises på controlleren.

---

# Yderligere oplysninger

## Installation af tilbehør (vægbeslag)

### Til kunder:

Af sikkerhedshensyn og for at beskytte produktet tilråder Sony kraftigt at få installationen af tv'et udført af Sony-forhandleren eller en autoriseret tekniker. Forsøg ikke selv at installere.

### Til Sony-forhandlere og autoriserede teknikere:

Vær fuldt opmærksom på sikkerheden under installation, periodisk vedligeholdelse og eftersyn på dette produkt.

TV-apparatet kan monteres med SU-WL500 vægmonteringsbeslaget (sælges særskilt).

- Læs, hvordan vægbeslaget monteres korrekt i den vejledning, der følger med vægbeslaget.
- Se "Afmontning af bordstanderen fra TV-apparatet" (side 7).
- Se "Tv-installation, måleblad" (side 46).
- Se "Diagram/tabel over skruernes og krogens placering" (side 47).



- Sæt tv'et på bordstanderen ved fastgørelse af monteringskrogen.

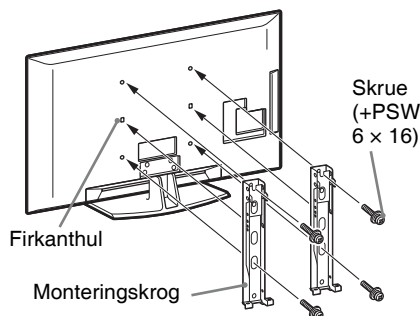

Der kræves en tilstrækkelig ekspertise til montering af dette produkt, især ved vurdering af væggenes styrke og evne til at bære vægten af tv'et. Overlad vægmonteringen af af dette produkt til Sony-forhandleren eller en Sony-autoriseret tekniker, og vær opmærksom på sikkerheden under installationen. Sony kan ikke holdes ansvarlig for skader på personer og materiel som følge af fejlhåndtering eller forkert installation.

## Tv-installation, måleblad

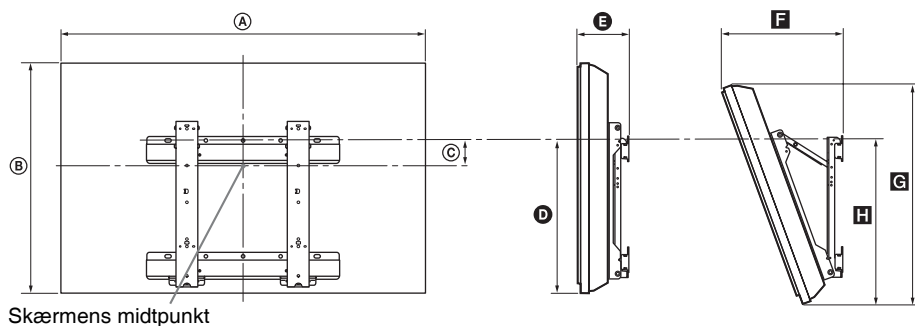

Enhed: cm

Modelnavn	Mål på skærm		Mål på skærmens midtpunkt	Længde for hver monteringsvinkel				
				Vinkel (0°)		Vinkel (20°)		
	A	B	C	D	E	F	G	H
KDL-52V55/56xx	126,2	82,2	3,9	47,8	16,9	40,7	77,8	51,5
KDL-52W55xx	126,2	82,3	3,9	47,8	16,9	40,9	77,8	51,5
KDL-46V55/56xx	112,3	72,3	8,4	47,1	15,0	35,8	68,5	50,2
KDL-46W55/57xx	112,3	72,5	8,4	47,1	15,0	35,9	68,6	50,3
KDL-46WE5	112,3	72,5	8,4	47,1	16,7	37,6	68,6	50,9
KDL-40V55/56xx	98,7	63,6	12,2	46,3	14,7	32,8	60,4	49,3
KDL-40W55/57xx	98,7	63,8	12,2	46,3	14,7	33,0	60,4	49,3
KDL-40WE5	98,7	63,8	12,2	46,3	16,4	34,7	60,4	49,9
KDL-40E55xx	101,6	64,3	12,2	45,1	14,8	33,8	61,1	48,5
KDL-37V55/56xx	91,7	60,0	14,0	46,3	14,5	31,4	57,0	49,3
KDL-37W55/57xx	91,7	60,2	14,0	46,3	14,5	31,6	57,0	49,3
KDL-32V55/56xx	79,8	53,6	17,2	46,3	14,3	29,1	51,1	49,2
KDL-32W55/57xx	79,8	53,7	17,2	46,3	14,3	29,2	51,1	49,2
KDL-32E55xx	82,7	53,9	17,2	45,1	14,5	29,9	51,3	48,3

Målene ved montering kan variere afhængigt af, hvordan tv'et monteres.

### ADVARSEL

Den væg, tv'et skal monteres på, skal kunne bære en vægt på mindst 4 gange tv'ets vægt. Se fjernsynets vægt i "Specifikationer" (side 48).



## Diagram/tabel over skruernes og krogens placering

Modelnavn	Skruernes placering	Skruelacering
KDL-52V55/56xx	d, g	b
KDL-52W55xx	d, g	b
KDL-46V55/56xx	d, g	b
KDL-46W55/57xx	d, g	b
KDL-46WE5	d, g	b
KDL-40V55/56xx	d, g	b
KDL-40W55/57xx	d, g	b
KDL-40WE5	d, g	b
KDL-40E55xx	d, g	b
KDL-37V55/56xx	d, g	b
KDL-37W55/57xx	d, g	b
KDL-32V55/56xx	e, g	c
KDL-32W55/57xx	e, g	c
KDL-32E55xx	e, g	c

### Skruernes placering

Ved montering af monteringskrogen på tv'et.

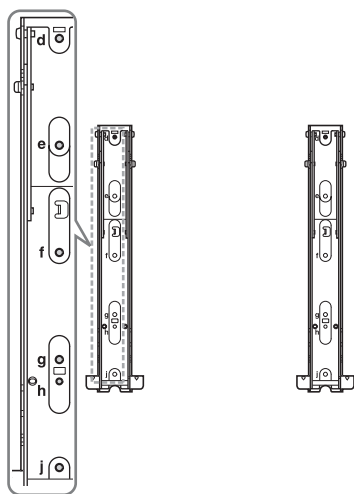





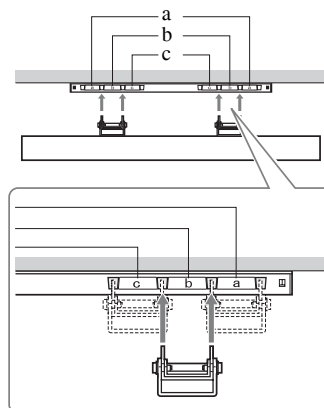









### Skruelacering

Ved montering af tv'et på bundbeslaget.



## Specifikationer

System	
Panelsystem:	LCD (flydende krystaldisplay)-skærm.
TV System:	Analog: Afhænger af dit valgte land/område: B/G/H, D/K, L, I Digital: DVB-T/DVB-C
Farve/videosystem	Analog: PAL, PAL60 (kun videoindgang), SECAM, NTSC3.58, NTSC4.43 (kun videoindgang) Digital: MPEG-2 MP@ML/HL, H.264/MPEG-4 AVC MP/HP@L4
Kanaldækning	Analog: VHF: E2-E12/UHF: E21-E69/CATV: S1-S20/HYPER: S21-S41 D/K: R1-R12, R21-R69/L: F2-F10, B-Q, F21-F69/I: UHF B21-B69 Digital: VHF/UHF
Lyddugang	10 W + 10 W
Indgangs/udgangsstik	
Antennekabel	75 Ohm udvendig terminal til VHF/UHF
 AV1	21-bens Scart-stik (CENELEC standard) med audio/video-indgang, RGB-indgang og TV audio/video-udgang.
 AV2	21-bens scartstik (CENELEC standard) med audio/video-indgang, RGB-indgang og valgbar audio/video-udgang.
 COMPONENT IN	Understøttede formater: 1080p, 1080i, 720p, 576p, 576i, 480p, 480i Y: 1 Vp-p, 75 Ohm, 0,3V negativ sync/Pb/Cb: 0,7 Vp-p, 75 Ohm/ Pr/Cr: 0,7 Vp-p, 75 Ohm
 COMPONENT IN	Audioindgang (phonostik)
HDMI IN1, 2, 3, 4	Video: 1080/24p, 1080p, 1080i, 720p, 576p, 576i, 480p, 480i Audio: Tokanalers lineær PCM 32, 44,1 og 48 kHz, 16, 20 og 24 bits, Dolby Digital Analog audioindgang (minijack) (kun HDMI IN1) Pc-indgang (side 50)
 AV3	Videoindgang (phonostik)
 AV3	Audioindgang (phonostik)
 DIGITAL AUDIO OUT (OPTICAL)	Digital optisk udgang (To kanaler lineær PCM, Dolby Digital)
	Aaudioudgang (phonostik)
 PC IN	PC Input (D-sub 15-pin) (side 50) G: 0,7 Vp-p, 75 Ohm, ikke Sync på grøn/B: 0,7 Vp-p, 75 Ohm/ H: 0,7 Vp-p, 75 Ohm/HD: 1-5 Vp-p/VD: 1-5 Vp-p  PC audio indgang (minijack)
	USB port
	Hovedtelefonstik
	CAM (Betinget adgangsmodul)-indstik
 LAN	10BASE-T/100BASE-TX-stik (Afhængigt af netværksmiljøet kan opkoblingens hastighed være forskellig. 10BASE-T/100BASE-TX kommunikationshastighed og kommunikationskvalitet garanteres ikke for dette tv.)

Modelnavn	KDL-52V55/56xx, 52W55xx	KDL-46V55/56xx, 46W55/57xx, 46WE5	KDL-40V55/56xx, 40W55/57xx, 40WE5, 40E55xx	KDL-37V55/56xx, 37W55/57xx	KDL-32V55/56xx, 32W55/57xx, 32E55xx	
<b>Effekt og andet</b>						
Lysnet:	220 V – 240 V AC, 50 Hz					
Skærmstørrelse (målt diagonalt)	52" (Ca. 132,2 cm)	46" (ca. 116,8 cm)	40" (ca. 101,6 cm)	37" (ca. 93,98 cm)	32" (ca. 81,28 cm)	
Skærmopløsning	1.920 dots (vandret) × 1.080 linjer (lodret)					
Strømforsbrug	i "Hjemme"/ "Standard"- tilstand	195 W (KDL-52V55/56xx) 199 W (KDL-52W55xx)	162 W (KDL-46V55/56xx) 172 W (KDL-46W55/57xx) 98 W (KDL-46WE5)	137 W (KDL-40V55/56xx) 131 W (KDL-40W55/57xx, 40E55xx) 88 W (KDL-40WE5)	132 W (KDL-37V55/56xx) 140 W (KDL-37W55/57xx)	89 W (KDL-32V55/56xx) 81 W (KDL-32W55/57xx, 32E55xx)
	i "I butik"/ "Kraftig"- tilstand	257 W (KDL-52V55/56xx) 261 W (KDL-52W55xx)	206 W (KDL-46V55/56xx) 221 W (KDL-46W55/57xx) 141 W (KDL-46WE5)	179 W (KDL-40V55/56xx) 172 W (KDL-40W55/57xx, 40E55xx) 121 W (KDL-40WE5)	169 W (KDL-37V55/56xx) 179 W (KDL-37W55/57xx)	109 W (KDL-32V55/56xx) 99 W (KDL-32W55/57xx, 32E55xx)
Strømforsbrug i standby*	0,17 W (17 W hvis "Hurtig start" er sat til "Til")					
Medfølgende tilbehør	Se "Kontrol af tilbehør" (side 4).					
Valgfrit tilbehør:	Vægbeslag	SU-WL500				

Modelnavn	KDL-52V55/56xx, 52W55xx	KDL-46V55/56xx, 46W55/57xx, 46WE5	KDL-40V55/56xx, 40W55/57xx, 40WE5, 40E55xx	KDL-37V55/56xx, 37W55/57xx	KDL-32V55/56xx, 32W55/57xx, 32E55xx
Dimensioner (ca.) (bredde x højde x dybde):					
Med bordstander	126,2 x 86,9 x 35,8 cm (KDL-52V55/56xx) 126,2 x 87,1 x 35,8 cm (KDL-52W55xx)	112,3 x 77,1 x 33,0 cm (KDL-46V55/56xx) 112,3 x 77,2 x 33,0 cm (KDL-46W55/57xx, 46WE5)	98,7 x 68,4 x 30,3 cm (KDL-40V55/56xx) 98,7 x 68,6 x 30,3 cm (KDL-40W55/57xx, 40WE5) 101,6 x 68,0/66,3 (høj/lav) x 30,3 cm (KDL-40E55xx)	91,7 x 64,8 x 30,3 cm (KDL-37V55/56xx) 91,7 x 64,9 x 30,3 cm (KDL-37W55/57xx)	79,8 x 58,4 x 25,9 cm (KDL-32V55/56xx) 79,8 x 58,5 x 25,9 cm (KDL-32W55/57xx) 82,7 x 57,7/55,9 (høj/lav) x 25,9 cm (KDL-32E55xx)
Uden bordstander	126,2 x 82,2 x 11,5 cm (KDL-52V55/56xx) 126,2 x 82,3 x 11,5 cm (KDL-52W55xx)	112,3 x 72,3 x 9,6 cm (KDL-46V55/56xx) 112,3 x 72,5 x 9,6 cm (KDL-46W55/57xx) 112,3 x 72,5 x 10,7 cm (KDL-46WE5)	98,7 x 63,6 x 9,3 cm (KDL-40V55/56xx) 98,7 x 63,8 x 9,3 cm (KDL-40W55/57xx) 98,7 x 63,8 x 10,4 cm (KDL-40WE5) 101,6 x 64,3 x 9,8 cm (KDL-40E55xx)	91,7 x 60,0 x 9,1 cm (KDL-37V55/56xx) 91,7 x 60,2 x 9,1 cm (KDL-37W55/57xx)	79,8 x 53,6 x 8,9 cm (KDL-32V55/56xx) 79,8 x 53,7 x 8,9 cm (KDL-32W55/57xx) 82,7 x 53,9 x 9,4 cm (KDL-32E55xx)
Vægt (ca.)					
Med bordstander	35,0 kg (KDL-52V55/56xx) 35,5 kg (KDL-52W55xx)	27,0 kg (KDL-46V55/56xx) 27,5 kg (KDL-46W55/57xx, 46WE5)	20,5 kg (KDL-40V55/56xx, 40E55xx) 21,0 kg (KDL-40W55/57xx, 40WE5)	18,0 kg (KDL-37V55/56xx) 18,5 kg (KDL-37W55/57xx)	14,5 kg (KDL-32V55/56xx, 32E55xx) 15,0 kg (KDL-32W55/57xx)
Uden bordstander	30,5 kg (KDL-52V55/56xx) 31,0 kg (KDL-52W55xx)	23,5 kg (KDL-46V55/56xx) 24,0 kg (KDL-46W55/57xx, 46WE5)	17,5 kg (KDL-40V55/56xx) 18,0 kg (KDL-40W55/57xx, 40WE5, 40E55xx)	15,0 kg (KDL-37V55/56xx) 15,5 kg (KDL-37W55/57xx)	12,0 kg (KDL-32V55/56xx) 12,5 kg (KDL-32W55/57xx, 32E55xx)

\*Den angivne standby-effekt nås, når TV-apparatet har afsluttet de nødvendige interne procedurer. Konstruktion og specifikationer kan ændres uden varsel.

## PC-indgangssignal, referencediagram for PC og HDMI IN 1, 2, 3, 4

Opløsning				Vandret frekvens (kHz)	Lodret frekvens (Hz)	Standard
Signaler	Vandret (pixler)	x	Lodret (linjer)			
VGA	<b>640</b>	x	<b>480</b>	<b>31,5</b>	<b>60</b>	<b>VESA</b>
	640	x	480	37,5	75	VESA
	720	x	400	31,5	70	VESA
SVGA	<b>800</b>	x	<b>600</b>	<b>37,9</b>	<b>60</b>	<b>VESA</b>
	800	x	600	46,9	75	VESA
XGA	<b>1024</b>	x	<b>768</b>	<b>48,4</b>	<b>60</b>	<b>VESA</b>
	1024	x	768	56,5	70	VESA
	1024	x	768	60,0	75	VESA
WXGA	<b>1280</b>	x	<b>720</b>	<b>45,0</b>	<b>60</b>	<b>EIA</b>
	<b>1280</b>	x	<b>768</b>	<b>47,4</b>	<b>60</b>	<b>VESA</b>
	<b>1280</b>	x	<b>768</b>	<b>47,8</b>	<b>60</b>	<b>VESA</b>
	<b>1280</b>	x	<b>960</b>	<b>60,0</b>	<b>60</b>	<b>VESA</b>
	<b>1360</b>	x	<b>768</b>	<b>47,7</b>	<b>60</b>	<b>VESA</b>
SXGA	<b>1280</b>	x	<b>1024</b>	<b>64,0</b>	<b>60</b>	<b>VESA</b>
HDTV	<b>1920</b>	x	<b>1080</b>	<b>66,6</b>	<b>60</b>	<b>VESA*</b>
	<b>1920</b>	x	<b>1080</b>	<b>67,5</b>	<b>60</b>	<b>EIA*</b>

\* 1080p timing ved anvendelse på HDMI indgangen, behandles som videotiming og ikke som pc-timing.

Dette påvirker menuen "Video-indstillinger" og "Skærmstyring" menuindstillingerne.

Du kan se pc'ens indhold ved at sætte "Skærmformat" til "Bred" og "Skærmområde" til "Fuld pixel".





- Dette TV-apparats pc-indgang understøtter ikke Sync på grøn eller Composite Sync.
- Dette TV-apparats pc-indgang understøtter ikke interlacede signaler.
- For at opnå den bedste billedkvalitet tilrådes at bruge signalerne i ovenstående diagram med 60 Hz lodret frekvens (fed skrift).

## Fejlsøgning

Se, om  (standby) indikatoren blinker rødt.







### Hvis (standby) indikatoren blinker





Selvdiagnosefunktionen er aktiveret.

- 1 Tæl, hvor mange  (standby) indikatorblink, der er mellem hver to sekunder.  
Indikatoren kan for eksempel blinke tre gange, slukke i to sekunder, derefter igen blinke tre gange osv.
- 2 Tryk på  på tv'et for at slukke det, tag netledningen ud af stikkontakten, og underret dit Sony servicecenter om, hvordan indikatoren blinker (antal blink).

### Hvis (standby) indikatoren blinker

- 1 Kontroller punkterne i nedenstående tabeller.
- 2 Hvis problemet fortsætter, skal TV-apparatet undersøges af fagfolk.

Fejl	Forklaring/løsning
<b>Billede</b>	
Der er ikke noget billede (skærmen er sort) og ingen lyd.	<ul style="list-style-type: none"><li>• Kontroller antenne/kabelforbindelse.</li><li>• Forbind TV-apparatet til lysnettet og tryk på  på TV-apparatet.</li><li>• Hvis  (standby)-indikatoren lyser rødt, skal du trykke på .</li></ul>
Intet billede eller ingen menuoplysninger på skærmen fra udstyr, der er sluttet til scart-indgangen	<ul style="list-style-type: none"><li>• Tryk på  for at vise indgangslisten og vælg den ønskede indgang.</li><li>• Kontroller forbindelsen mellem ekstraudstyret og TV-apparatet.</li></ul>
Der er dobbelte billeder eller ghosting.	<ul style="list-style-type: none"><li>• Kontroller antenne/kabelforbindelse.</li><li>• Kontroller antennens placering og retning.</li></ul>
Der er kun sne og støj på skærmen.	<ul style="list-style-type: none"><li>• Kontroller om antennen er bøjet eller i stykker.</li><li>• Kontroller om antennen har nået sin levetid (tre til fem år ved normale omstændigheder og et til to år i kystnære områder).</li></ul>
Støj i billede eller lyd ved visning af en TV-kanal	<ul style="list-style-type: none"><li>• Juster "AFT" (Automatisk finindstilling) for at opnå bedre billedmodtagelse (side 42).</li></ul>
Små, sorte pletter og/eller lysende punkter optræder på skærmen.	<ul style="list-style-type: none"><li>• Billedet på skærmen er opbygget af pixler. Små sorte pletter og/eller lysende punkter (pixler) på skærmen er ikke tegn på en fejlfunktion.</li></ul>
Billedkonturerne forvrænges.	<ul style="list-style-type: none"><li>• Vælg "Standard" eller "Fra" i "Motionflow" (side 35) (med undtagelse af KDL-52V55/56xx, 46V55/56xx, 40V55/56xx, 37V55/56xx, 32V55/56xx).</li><li>• Skift den aktuelle indstilling af "Film-tilstand" til andre indstillinger (side 35).</li></ul>
Billedet vises ikke i farver.	<ul style="list-style-type: none"><li>• Vælg "Nulst. alt" (side 34).</li></ul>
Billedet fra udstyr, der er sluttet til  COMPONENT IN-bøsningerne vises ikke i farver eller vises i dårlige farver.	<ul style="list-style-type: none"><li>• Kontroller tilslutningen til  COMPONENT IN-bøsningerne, og kontroller, om hvert enkelt stik sidder godt og fast i deres respektive bøsningerne.</li></ul>

Fejl	Forklaring/løsning
Der kommer intet billede fra det tilsluttede udstyr på skærmen.	<ul style="list-style-type: none"> <li>• Tænd for det tilsluttede udstyr.</li> <li>• Kontroller kabelforbindelsen.</li> <li>• Tryk på  for at vise indgangslisten og vælg den ønskede indgang.</li> <li>• Isæt hukommelseskortet eller en anden lagerenhed korrekt i det digitale kamera.</li> <li>• Sæt et hukommelseskort eller en anden lagerenhed i det digitale kamera, der er formateret korrekt ifølge vejledningen til det digitale kamera.</li> <li>• Der garanteres ikke for funktionen for alle USB-enheder. Funktionerne er også forskellige afhængigt af funktionerne i den USB-enhed og enhed, der afspilles.</li> </ul>
Du kan ikke vælge det tilsluttede udstyr i menuen Home, eller du kan ikke skifte indgang.	<ul style="list-style-type: none"> <li>• Kontroller kabelforbindelsen.</li> <li>• Opsæt den server, der skal vises på menuen Home (side 31).</li> </ul>
Lyd	
Billedet er godt, men der er ingen lyd.	<ul style="list-style-type: none"> <li>• Tryk på  +/- eller  (Lyd fra).</li> <li>• Kontroller, om "Højtaler" er indstillet til "TV-højtaler" (side 38).</li> <li>• Ved anvendelse af HDMI-input med Super Audio CD eller DVD-Audio, afgiver DIGITAL AUDIO OUT (OPTICAL) muligvis ikke audioudgangssignaler.</li> </ul>
Kanaler	
Du kan ikke vælge den ønskede kanal.	<ul style="list-style-type: none"> <li>• Skift mellem digital og analog funktion og vælg den ønskede digitale/analoge kanal.</li> </ul>
Visse kanaler er tomme	<ul style="list-style-type: none"> <li>• Kanalen er kun til for scrambled/abonnementstjenester. Abonner på en betalings-TV-tjeneste.</li> <li>• Kanalen anvendes kun til data (intet billede, ingen lyd).</li> <li>• Kontakt stationen og få transmissionsoplysninger.</li> </ul>
Du kan ikke se digitale kanaler.	<ul style="list-style-type: none"> <li>• Kontakt en lokal installatør for at finde ud af, om der leveres digitale transmissioner i dit område.</li> <li>• Opgrader antennen til en med større forstærkning.</li> </ul>
Hjemmenetværk	
Diagnosticeringsresultaterne på forbindelserne viser en fejl.	<p><b>Kontroller tilslutningerne</b></p> <ul style="list-style-type: none"> <li>• Brug et ikke-snoet kabel som LAN-netværkskabel.</li> <li>• Kontroller, om kablet er godt og fast tilsluttet.</li> <li>• Kontroller forbindelsen mellem tv'et og routeren.</li> </ul> <p><b>Kontroller indstillingerne</b></p> <ul style="list-style-type: none"> <li>• Skift IP-adressen på DNS-serveren ("Kontrol af netværksforbindelsen" (side 31)) og se efter følgende. <ul style="list-style-type: none"> <li>–Kontakt din Internet-udbyder.</li> <li>–Angiv IP-adressen på routeren, hvis du ikke kender DNS'et på din Internetudbyder.</li> </ul> </li> </ul>
Serveren kan ikke findes, en liste kan ikke hentes, og afspilningen mislykkes.	<ul style="list-style-type: none"> <li>• Når serverindstillingerne er ændret, skal du slukke og tænde for tv-indstillingerne ved at trykke på  på tv'et.</li> <li>• Kør "Serverdiagnosticering" (side 31).</li> </ul> <p><b>Hvis en pc anvendes som server</b></p> <ul style="list-style-type: none"> <li>• Kontroller, at pc'en er tændt. Sluk ikke for pc'en under tilslutningen.</li> <li>• Hvis der er installeret sikkerhedssoftware på pc'en, skal du sikre, at der er tilladt forbindelser fra eksterne enheder. Flere oplysninger findes i betjeningsvejledningen, der fulgte med sikkerhedssoftwaren.</li> <li>• Belastningen på pc'en kan være for høj, eller server-applikationen kan blive ustabil. Prøv følgende: <ul style="list-style-type: none"> <li>–Stop og genstart server-applikationen.</li> <li>–Genstart pc'en.</li> <li>–Luk nogle af de applikationer, der kører på pc'en.</li> <li>–Reducer mængden af indhold.</li> </ul> </li> </ul>

Fejl	Forklaring/løsning
Ændringer på serveren anvendes ikke, eller det viste indhold adskiller sig fra indholdet på serveren.	<ul style="list-style-type: none"> <li>• Nogen gange anvendes ændringerne ikke på skærbillederne på tv'et, selvom der er tilføjet/slettet et indhold på serveren. Hvis dette sker, skal du gå et trin tilbage og prøve at åbne mappen eller serveren igen.</li> </ul>
Foto, musik og/eller videofiler vises ikke, eller ikonerne vises ikke.	<p><b>Indledende kontrol</b></p> <ul style="list-style-type: none"> <li>• Kontroller, at den tilsluttede enhed understøtter DLNA.</li> <li>• Der garanteres ikke for funktionen for alle servere. Funktionerne ændrer sig også afhængigt af serverens funktioner og det pågældende indhold.</li> <li>• Tænd for den tilsluttede enhed.</li> </ul> <p><b>Kontroller tilslutningerne</b></p> <ul style="list-style-type: none"> <li>• Kontroller, at LAN-kablet og/eller netledningen til serveren ikke er faldet ud.</li> </ul> <p><b>Kontroller indstillingerne</b></p> <ul style="list-style-type: none"> <li>• Kontroller, at den tilsluttede enhed er registreret under "Indstillinger for visning af servere" (side 31).</li> <li>• Kontroller, at serveren er korrekt konfigureret.</li> <li>• Kontroller, at den valgte enhed er sluttet til netværket og er tilgængelig.</li> <li>• Hvis "Indstillinger for IP-adresse" i "Netværk" under "Netværksindstillinger" er sat til "DHCP (automatisk DNS)" eller "DHCP (manuel DNS)", kan det tage nogen tid at genkende enhederne, hvis der ikke er en DHCP-server. Kør "Serverdiagnosticering" (side 31).</li> </ul>
TV-et kan ikke findes fra en renderer-kompatibel enhed (controlleren).	<p><b>Kontroller tilslutningerne</b></p> <ul style="list-style-type: none"> <li>• Kontroller, at LAN-kablet og/eller netledningen til serveren ikke er faldet ud.</li> </ul> <p><b>Kontroller indstillingerne</b></p> <ul style="list-style-type: none"> <li>• Kontroller, om "Renderer-funktion" er aktiveret (side 44).</li> <li>• Kontroller, at den tilsluttede enhed er registreret under "Renderer-adgangskontrol" (side 44).</li> </ul>
Kun få ikoner vises under "Netværk" i hovedmenuen.	<ul style="list-style-type: none"> <li>• Dette er normalt, når Internetforbindelsen ikke er tilgængelig. Du kan bruge tre færdiginstallerede Widgets korrekt. Du kan se flere Widgets ved at kontrollere, at LAN-kablet og/eller netledningen til routeren/modemet ikke er blevet afbrudt. (*)</li> </ul>
Du har brugt registrerede Widgets, men nu vil dele af indholdet ikke vise sig på Widgets.	<ul style="list-style-type: none"> <li>• Kontroller, at LAN-kablet og/eller netledningen til routeren/modemet ikke er blevet afbrudt. (*)</li> <li>• Det er muligt, at Widget-udbyderens server er nede. Prøv at bruge denne Widget senere.</li> </ul> <p>(*) Routeren/modemet skal være opsat korrekt for at koble op til Internettet i forvejen. Kontakt din Internetudbyder for at få router-/modemindstillingerne.</p>
Generelt	
TV'ets afbryder kan ikke tændes.	<ul style="list-style-type: none"> <li>• Kontroller, at <b>ENERGY SAVING SWITCH</b> er tændt (side 10) (kun KDL-46WE5/40WE5).</li> </ul>
Forvrænget billede og/eller lyd	<ul style="list-style-type: none"> <li>• Hold TV-apparatet på afstand af elektriske støjklæder som biler, motorcykler, hårtørrere eller optisk udstyr.</li> <li>• Ved tilslutning af ekstraudstyr skal du sørge for en vis afstand mellem ekstraudstyret og TV-apparatet.</li> <li>• Kontroller antenne/kabelforbindelse.</li> <li>• Hold antenne/kabel-TV-kablet væk fra andre tilslutningskabler.</li> </ul>
TV-apparatet slukker automatisk (TV-apparatet går automatisk i standby)	<ul style="list-style-type: none"> <li>• Kontroller, om "Sleeptimer" er aktiveret, eller bekræft indstillingen af "Varighed" i "Aut. tænd" (side 33).</li> <li>• Kontroller, om "Standby for passivt tv" er aktiveret (side 33).</li> <li>• Kontroller, om "Nærheds-sensor" er aktiveret (side 33).</li> <li>• Hvis der ikke modtages et signal, og der ikke udføres nogen handling i TV-funktionen i 30 minutter, går TV-apparatet automatisk i standby.</li> </ul>
TV-apparatet tænder automatisk.	<ul style="list-style-type: none"> <li>• Kontroller, om "Aut. tænd" er aktiveret (side 33).</li> </ul>

Fejl	Forklaring/løsning
Visse indgangskilder kan ikke vælges	<ul style="list-style-type: none"> <li>• Vælg “AV-indstillinger” og annuller “Udelad”-indstillingen for inputkilden (side 39).</li> </ul>
Fjernbetjeningen virker ikke.	<ul style="list-style-type: none"> <li>• Udskift batterierne.</li> </ul>
Du har en tom tv-liste i GUIDE Plus+-systemet	<ul style="list-style-type: none"> <li>• Kontroller antenne/kabelforbindelse.</li> <li>• Din kabling og opsætning er OK, men dit GUIDE Plus+-system var ikke tilsluttet længe nok til at modtage tv-listedata. Lad tv'et stå i “STANDBY” natten over (24 timer) eller brug “Manual Data Download” (side 19).</li> <li>• Du bor i et land/område, hvor GUIDE Plus+-systemet endnu ikke er tilgængeligt. Kontroller listen over lande for at se, om du er i et område, der understøttes. <a href="http://www.europe.guideplus.com/">http://www.europe.guideplus.com/</a></li> </ul>
HDMI-optræder ikke på “HDMI-enhedsliste”	<ul style="list-style-type: none"> <li>• Kontroller, om udstyret er kompatibelt med Kontrol til HDMI.</li> </ul>
Du kan ikke vælge “Fra” i “Kontrol til HDMI”.	<ul style="list-style-type: none"> <li>• Hvis du har forbundet et audiosystem, der er kompatibelt med Kontrol til HDMI, kan du ikke vælge “Fra” i denne menu. Hvis du vil skifte audiooutput til TV-apparatets højttaler, skal du vælge “TV-højttaler” i menuen “Højttaler” (side 38).</li> </ul>
Ikke alle kanaler er indstillet til kabel.	<ul style="list-style-type: none"> <li>• Oplysninger om kabel-udbydere findes på supportwebstedet. <a href="http://support.sony-europe.com/TV/DVBC/">http://support.sony-europe.com/TV/DVBC/</a></li> </ul>



# Stikordsregister

## Tal

- 1 Direkte programvalg 40
- 14:9 16
- 4:3 16
- 4:3 som standard 37

## A-G

- AFT 42
- Analog opsætning 40
- Annuller timer 20
- AppliCast 29
- Aut. justering 38
- Aut. programindstilling
  - Kun analoge kanaler 40
  - Kun til digitale kanaler 42
- Aut. tænd 33
- Auto Light Limiter 35
- Auto lydstyrke 36
- Auto-format 37
- Automatisk opstart 40
- Automatisk start af USB 39
- Automatisk ur-opdatering 33
- AV2-indgang 39
- AV2-udgang 39
- Avanc. kontrastforbedring 35
- Avancerede indstillinger 35
- AV-indstillinger 39
- Baggrundsls 34
- Balance 36
- Bas 36
- batterier, isætte i fjernbetjeningen 4
- Bekræft 42
- Betjeningsvejledning 33
- Billede 34
- Billedfunktion 34
- Billedramme 25
- BRAVIA Sync 27
- BRAVIA tips 33
- Bred 16
- Børnelås 43
- CA-modulopsætning 44
- Digital opsætning 42
- Digital programindstilling 42
- Diskant 36
- EPG (Digital Electronic Programme Guide) 20
- Etiket 42
- Fabriksindstillinger 40
- Farvebalance 34
- Farvemætning 34
- Farvesystem 38
- Farvetemperatur 35
- Fase 38
- FasText 15
- Favoritliste 21
- Favorit-opsætning 40
- Fejlsøgning 51
- Film-tilstand 35
- Fjernbetjening 10
  - isætte batterier 4
  - sensor 14

- Foto 25, 29
- GPS 26
- Føj til diasshow 30
- første opsætning 6
- Gamma 35
- GUIDE Plus+ 17

## H-Q

- HDMI-opsætning 39
- Hovedtelefoner
  - Hovedtelefonindstillinger 38
- hovedtelefoner
  - tilslutte 23
- Hurtig start 39
- Højttaler 38
- Indgange
  - billede 34
  - Lyd 36
  - Skærmstyring 37
- Indstillinger for visning af servere 31, 44
- Installation af tilbehør 45
- Intelligent billede 41
- Kanaler
  - Udelad 42
  - vælge 15
- Kategoriliste 20
- Klar hvid 35
- Kontrast 34
- Kontrol til HDMI 27, 40
- Levende farver 35
- LNA 42, 43
- Lodret position 37, 38
- Lodret størrelse 37
- Lyd 36
- Lyd opsætning 42
- Lydfilter 42
- Lydforbedring 36
- Lydfunktion 36
- Lydindstillinger 38
- Lydniveau for tale 36
- Lydstyrke offset 36
- Lydudgang 38
- Lys 34
- Lyssensor 14, 34
- Manuel programindstilling 41
- Motionflow 35
- MPEG-støjreduktion 35
- Musik 25, 29
- Netværk 44
  - tilslutte 28
- Netværksforbindelse 30
- Netværksindstillinger 44
- Nulstil alt
  - billede 34
  - Lyd 36
  - pc-indstillinger 38
  - Øko 33
- Nærheds-sensor 14, 33
- Opsætning 39
- Optisk udgang 38
- PAP 24
- pc Strømstyring 33
- PIN-kode 43

- PIP 24
  - Pitch 38
  - Produktoplysninger 40
  - Programnavn 41
  - Programsortering 40
  - Påmindelse 20
- ## R-Z
- Radio-display 43
  - Reminder 18
  - Renderer 30
  - Renderer-adgangskontrol 44
  - Renderer-funktion 44
  - Renderer-opsætning 44
  - SCENE 11
  - Serverdiagnosticering 44
  - Skarphed 35
  - Skærmformat 16, 37, 38
  - Skærmområde 37
  - Skærmstyring
    - til andre indgange end en pc 37
    - til pc-input 38
  - Sleeptimer 33
  - Sluk billede (⊗)-indikator 14
  - Smart 16
  - Sort-korrigerig 35
  - Sound Booster 36
  - Specifikationer 48
  - Sprog 40
  - Standby (⏻)-indikator 14
  - Standby for passivt tv 33
  - Strøm (⏻) kontakt 10
  - Strømsparefunktion 33
  - Støjreduktion 35
  - Surround 36
  - Systemopdatering 33
  - Teknik -opsætning 43
  - Tekst 15
  - Tilslutning
    - Ekstraudstyr 22
    - en antenne 5
    - Set Top Box/optager 5
  - tilslutte
    - netværk 28
  - Timer (⏻)-indikator 14
  - To-kanal lyd 37
  - TV knapper/indikatorer 10
  - Tændt (⏻) indikator 14
  - Udelad 42
  - Undertekst opsætning 42
  - Ur/timere 33
  - Vandret position 37, 38
  - Varighed 25
  - Video 25, 29
  - Video-indstillinger 38
  - Vis et foto med placeringen på kortet 26
  - Vis kort 26
  - Vis programliste 40
  - XMB™ (XrossMediaBar) 32
  - Zoom 16
  - Øko 33

## Johdanto

Kiitos, että valitsit tämän Sonyn tuotteen. Lue nämä käyttöohjeet huolellisesti, ennen kuin alat käyttää televisiota. Säilytä käyttöohjeet tulevaa tarvetta varten.

Tämän tuotteen valmistaja on Sony Corporation, 1-7-1 Konan Minato-ku Tokyo, 108-0075 Japani. Sähkömagneettista yhteensopivuutta ja tuoteturvallisuutta koskeissa asioissa valtuutettu edustaja on Sony Deutschland GmbH, Hedelfinger Strasse 61, 70327 Stuttgart, Saksa. Huolto- ja takuasioissa pyydämme ottamaan yhteyttä osoitteeseen, joka on mainittu erillisissä huolto- tai takuusiakirjoissa.

## Digitaalisen television toimintaan liittyviä huomautuksia

- Digitaaliseen televisioon (DVB) liittyvät toiminnot toimivat ainoastaan maissa tai alueilla, joissa lähetetään digitaalisia maanpäällisiä signaaleja DVB-T (MPEG-2 ja H.264/MPEG-4 AVC) tai joissa on käytettävissä yhteensopiva DVB-C (MPEG-2 ja H.264/MPEG-4 AVC) -kaapelipalvelu. Tarkista jälleenmyyjältäsi, ovatko DVB-T-signaalit käytettävissä asuinpaikkakunnallasi tai kysy kaapeli-TV:n palveluntarjoajalta, onko DVB-C-kaapelipalvelu yhteensopiva tämän television kanssa.
- Kaapeli-TV:n palveluntarjoaja voi veloittaa tarjoamistaan palveluista, ja sinun on mahdollisesti sitouduttava palveluntarjoajan liiketoiminnan ehtojen noudattamiseen.
- Tämä televisio noudattaa DVB-T- ja DVB-C-signaaleiden määräyksiä, mutta yhteensopivuutta tulevien digitaalisten maanpäällisten DVB-T-lähetysten ja digitaalisten DVB-C-kaapelilähetysten kanssa ei taata.
- Jotkin digitaalisen television toiminnot eivät välttämättä ole käytettävissä kaikissa maissa/kaikilla alueilla, ja DVB-C-kaapeli ei välttämättä toimi oikein kaikkien palveluntarjoajien kanssa.

Tuettujen kaapeli-TV:n palveluntarjoajien luettelo löytyy Internet-tukisivuiltamme <http://support.sony-europe.com/TV/DVBC/>



- Tässä käyttöohjekirjassa käytetyt kuvat ovat televisiomallista KDL-40V55xx, ellei toisin ole mainittu.
- Mallitunnuksessa oleva merkintä "xx" tarkoittaa television värinäyttyöön liittyviä kahta numeroa.

## Tuotemerkit

**DVB** on DVB Projectin rekisteröity tuotemerkki.

HDMI, HDMI:n logo ja High-Definition Multimedia Interface ovat HDMI Licensing LLC:n tuotemerkkejä tai rekisteröityjä tuotemerkkejä.

DLNA ja DLNA CERTIFIED ovat Digital Living Network Alliancen tuotemerkkejä ja/tai palvelumerkkejä.

GUIDE Plus+™ on (1) Gemstar-TV Guide International, Inc:n ja/tai sen tytäryhtiöiden rekisteröity tuotemerkki tai tuotemerkki, (2) valmistettu yhtiön myöntämällä lisenssillä, ja (3) sitä koskevat yhtiön omistamat tai sille lisensoidut erilaiset kansainväliset patentit ja patentihakemukset.

GEMSTAR-TV GUIDE INTERNATIONAL, INC. JA/TAI SEN TYTÄRYHTIÖT EIVÄT OLE MILLÄÄN TAVALLA VASTUUSSA GUIDE PLUS+ -JÄRJESTELMÄN OHJELMATIEDOISTA. GEMSTAR-TV GUIDE INTERNATIONAL, INC. JA/TAI SEN TYTÄRYHTIÖT EIVÄT OLE MISSÄÄN TAPAUKSESSA VASTUUSSA MILLÄÄN MÄÄRÄLLÄ TUOTTOJEN MENETYKSISTÄ, LIIKETOIMINNAN TAPPIOISTA TAI EPÄSUORISTA, ERITYISISTÄ TAI VÄLILLISISTÄ VAHINGOISTA, JOTKA OVAT AIHEUTUNEET GUIDE PLUS+™ -JÄRJESTELMÄÄN LIITTYVIEN TIETOJEN, LAITTEIDEN TAI PALVELUIDEN TARJONNASTA TAI KÄYTÖSTÄ.

Valmistettu Dolby Laboratories -yhtiön lisenssillä. Dolby ja kaksois-D-merkki ovat Dolby Laboratories -yhtiön tuotemerkkejä.

"BRAVIA" ja BRAVIA ovat Sony Corporationin tuotemerkkejä.

"XMB™" ja "XrossMediaBar" ovat Sony Corporationin ja Sony Computer Entertainment Inc:n tuotemerkkejä.

**HDMI**  
HIGH-DEFINITION MULTIMEDIA INTERFACE

**DOLBY**  
DIGITAL PLUS

**dlna**  
CERTIFIED

**GUIDE plus+**  
GEMSTAR

# Sisällysluettelo

<b>Aloitussopas</b>	<b>4</b>
Turvallisuusohjeet.....	8
Varotoimenpiteet .....	9
Kaukosäätimen ja television painikkeet/merkkivalot.....	10
<b>Television katselu</b>	
Television katselu .....	15
GUIDE Plus+™ -järjestelmän ja digitaalisen ohjelmaoppaan (EPG) käyttö .....	17
Suosikkilistan käyttö .....	21
<b>Lisälaitteiden käyttö</b>	
Lisälaitteiden kytkentä .....	22
Television kytkettyjen laitteiden kuvan katselu .....	24
Valokuvien ja videoelokuvien katselu ja musiikin kuuntelu USB:n kautta .....	25
BRAVIA Sync -toiminnon käyttö HDMI-ohjauksen kanssa.....	27
<b>Kotiverkon toimintojen käyttö</b>	
Verkkoyhteyden muodostaminen .....	28
AppliCast-toiminto .....	29
Valokuva- tai videotiedostojen katselu ja musiikkitiedostojen kuuntelu verkon kautta .....	30
Verkkoyhteyden tarkistaminen .....	30
Palvelimen näyttöasetusten .....	31
<b>Valikkotoimintojen käyttö</b>	
Liikkuminen television XMB™-valikossa .....	32
Television asetusten valikko .....	33
<b>Lisätietoja</b>	
Lisävarusteiden asentaminen (seinäasennusteline).....	45
Tekniset tiedot .....	48
Vianmääritys .....	51
Hakemisto .....	55

Lue "Turvallisuusohjeet" (sivu 8) ennen kuin käytät televisiota. Säilytä käyttöohjeet tulevaa tarvetta varten.

## Ennen käyttöä

### Lisävarusteiden tarkistaminen

Virtajohto (tyyppi C-6)\* (1 kpl) (ei 37/32 tuuman televisioille)

Jalusta (1 kpl) ja ruuvit (4 kpl) (ei 52 tuuman televisioille)

RM-ED016 / RM-ED016W Kaukosäädin (1 kpl)

RM-ED012 Kaukosäädin (1 kpl) (vain mallissa KDL-46/40/37/32W5720/5730/5740)

Paristot, koko AA (tyyppi R6) (2 kpl)

\* Älä irrota ferriittisydämiä.

### Paristojen asentaminen kaukosäätimeen

Avaa kansi työntämällä eteenpäin ja nostamalla.

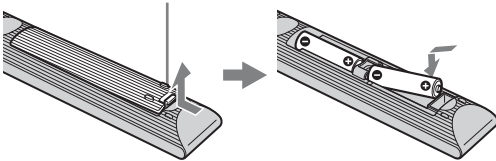

## 1: Jalustan kiinnittäminen (ei 52 tuuman televisioille)

- 1 Avaa pahvilaatikko ja ota jalusta ja ruuvit laatikosta.
- 2 Aseta televisio jalustalle. Varo vahingoittamasta kaapeleita.

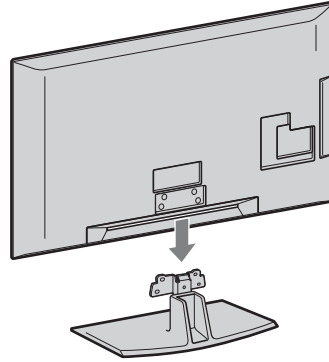

- 3 Kiinnitä televisio jalustaan kiinnittämällä mukana toimitetut ruuvit nuolilla ↑ merkittyihin ruuviin reikiin.

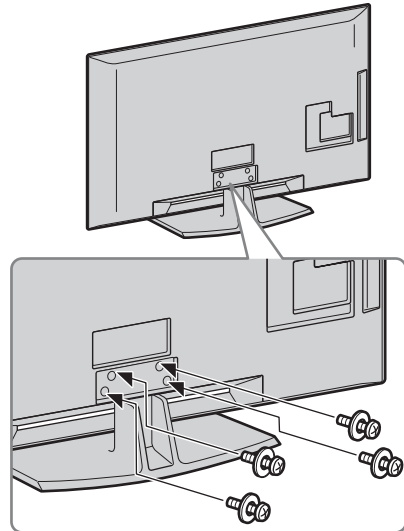

- Mallissa KDL-40E55/32E55xx jalusta voidaan säätää korkeampaan asentoon. Lisätietoja löytää kohdasta “Jalustan korkeuden muuttaminen”.
- Jos käytät sähkötoimista ruuviväännintä, säädä kiristysmomentti noin 1,5 Nm:iin (15 kgf·cm).

## 2: Antennin/digivastaanottimen/ tallennuslaitteen (esim. tallentavan DVD-soittimen) kytkeminen

Digivastaanottimen/tallennuslaitteen (esim. tallentavan DVD-soittimen) kytkentä SCART-liittimellä

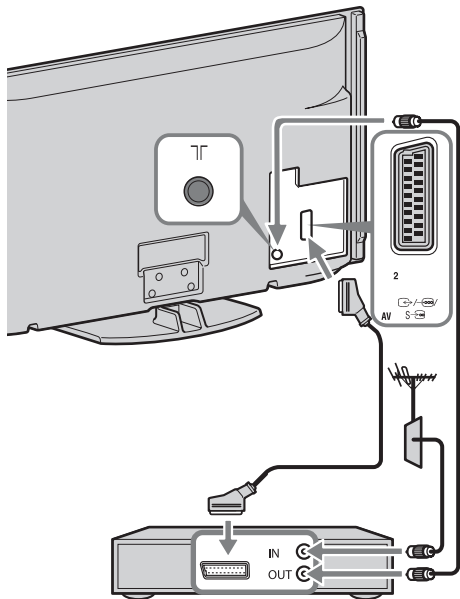

Digivastaanotin/tallennuslaite  
(esim. tallentava DVD-soitin)

## Digivastaanottimen/tallennuslaitteen (esim. tallentavan DVD-laitteen) kytkentä HDMI- liittännän avulla

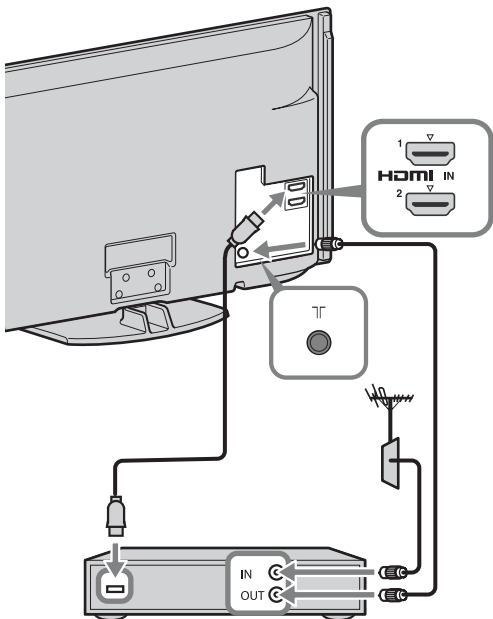

Digivastaanotin/tallennuslaite  
(esim. tallentava DVD-soitin)

## 3: Television kaatumisen estäminen

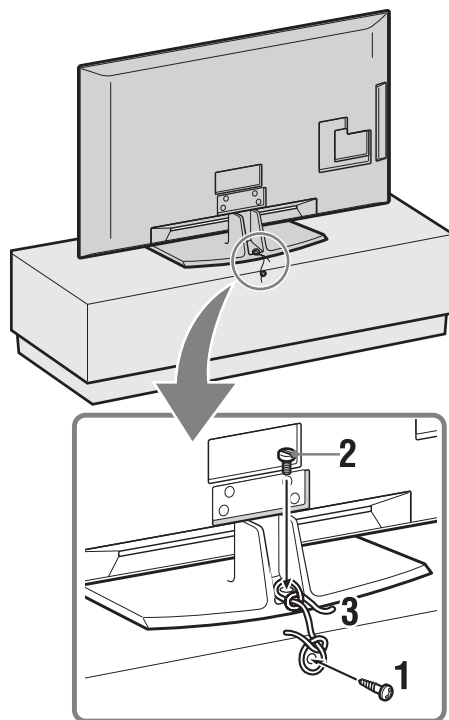

- 1 Kiinnitä television jalustaan puuruuvi (halkaisija 4 mm, ei sisälly toimitukseen).
- 2 Kiinnitä koneruuvi (M4 × 20, ei sisälly toimitukseen) televisiossa olevaan ruuviin reikään.
- 3 Sido ja kiinnitä puuruuvin ja koneruuvin väliin kestävä naru.

## 4: Kaapeleiden niputtaminen

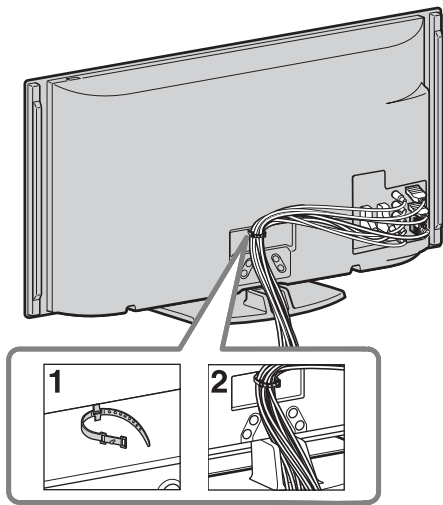

- Älä niputa verkkovirtajohtoa/AC-virtajohtoa yhteen muiden kaapeleiden kanssa.

## 5: Perusasetusten määrittäminen



- 1 Kytke televisio verkkopistorasiaan.
- 2 Paina **ENERGY SAVING SWITCH** -kytkintä (energiansäästökytkin) (sivu 10) (vain KDL-46WE5/40WE5).
- 3 Paina television painiketta .  
Kun kytket virran televisioon ensimmäistä kertaa, näkyviin tulee Kieli-valikko.

4

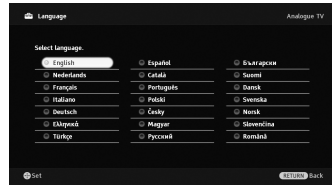

Noudata näytön ohjeita.

**Automaattiviritys:** Kun valitset vaihtoehdon “Kaapeli”, suositeltavaa on valita “Pikahaku”-toiminto. Aseta “Taajuus” ja “Verkon tunnus” kaapeli-TV:n palveluntarjoajan ohjeiden mukaisesti. Jos yhtään kanavaa ei löydy “Pikahaku”-toiminnon avulla, kokeile “Täydellinen haku” -toimintoa (haku kestää pitempään).

Tuettujen kaapeli-TV:n palveluntarjoajien luettelo löytyy Internet-tukisivuiltamme <http://support.sony-europe.com/TV/DVBC/>



- Voit virittää kanavat myös manuaalisesti (sivu 41).





**Kanavien järjestely:** Jos haluat vaihtaa analogisten kanavien järjestystä, noudata ohjeita, jotka on annettu kohdassa “Kanavien järjestely” (sivu 41).

**Eko-asetukset:** Kun valitset vaihtoehdon “Kyllä”, “Eko”-asetukset muuttuvat suositeltuihin virransäästön arvoihin.

## GUIDE Plus+™ -järjestelmän perusasetukset

(vain, kun käytössä on GUIDE Plus+™ -järjestelmä)\*

- \* Kun määrittät GUIDE Plus+™ -järjestelmän perusasetukset:
  - voit vastaanottaa digitaalisia lähetyksiä,
  - kohdasta “5: Perusasetusten määrittäminen” on valittava vaihtoehto “Antenni”.

- 1 Anna asuinpaikkakuntasi postinumero painikkeilla / / / .



- Jos postinumero on lyhyempi kuin seitsemän merkkiä, syötä numero vasemmalta alkaen.

## 2 Valitse GUIDE Plus+ -järjestelmän kieli.

Tämä vaihe ohitetaan, jos vaiheessa “5: Perusasetusten määrittäminen” on valittu jokin seuraavista kielistä: “English”, “Deutsch”, “Español”, “Italiano”, “Français” tai “Nederlands”.

## 3 GUIDE Plus+ -järjestelmän tietojen lataaminen

Ensimmäinen lataus kestää jonkin aikaa. Älä paina mitään television tai kaukosäätimen painiketta latauksen aikana. Kun olet vastaanottanut ensimmäisen ohjelmatietojen latauksen, sen jälkeen kaikki lataukset tapahtuvat automaattisesti.

## Television katselukulman säätäminen

Television katselukulman voi säätää alla olevassa kuvassa näkyviin kulmiin.

### Säädä kulmaa vasemmalle ja oikealle (kierrä televisiota)

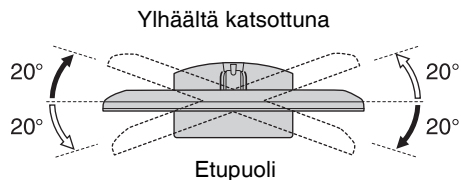

- Mallissa KDL-40E55/32E55xx jalustan kääntäminen on estetty lukituksella, jotta sormet eivät jää väliin. Jalustan kääntymisen estävää lukitusta ei saa avata, kun televisio on ala-asennossa. Jos haluat nostaa television näyttöä korkeammalle, lue ohjeet oppaasta “Jalustan korkeuden muuttaminen”.

## Pöytätelineen irrottaminen televisiosta



- Irrota nuolilla ↑ merkityt ruuvit televisiosta.
- Älä irrota pöytätelinettä mistään muusta syystä kuin, jos aiot asentaa television seinälle.

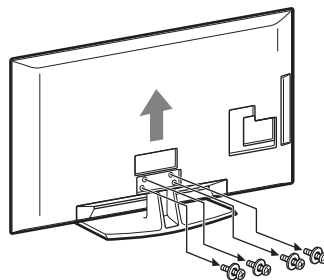

# Turvallisuusohjeet

## Asennus ja käyttö

Noudata television asennuksessa ja käytössä seuraavia ohjeita välttääksesi tulipalon tai sähköiskun vaaran tai laitteen vaurioitumisen ja/tai henkilövahingot.

### Asennus

- Televisio on sijoitettava helposti käsillä olevan verkkopistorasian lähelle.
- Sijoita televisio tukevalle ja vaakasuoralle alustalle.
- Seinäasennuksen saa suorittaa ainoastaan asiantunteva henkilöstö.
- Turvallisuussyistä on erittäin tärkeää käyttää Sonyn varusteita:
  - Seinäasennusteline SU-WL500
- Kiinnitä kiinnityskoukku television seinäasennustelineen mukana toimitetuilla ruuveilla. Mukana toimitettujen ruuvien pituus on 8-12 mm mitattuna kiinnityskoukun kiinnityspinnasta. Ruuvien halkaisija ja pituus vaihtelevat riippuen seinäasennustelineen mallista. Muiden kuin mukana toimitettujen ruuvien käyttö voi aiheuttaa vaurioita television sisäosiin, television putoamisen tai muuta vahinkoa.

8 mm - 12 mm

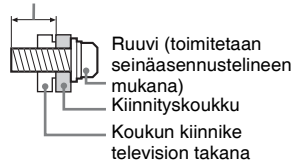

### Laitteen kuljettaminen ja siirtäminen

- Irrota kaikki kaapelit ennen television siirtämistä.
- Suurikokoisen television siirtämisessä tarvitaan vähintään kaksi henkilöä.
- Kun siirrät laitetta käsin, kannattele sitä viereisen kuvan mukaisesti. Älä paina LCD-näytön pintaa.
- Kun nostat tai siirrät televisiota, tartu siihen tukevasti pohjasta.
- Älä altista laitetta iskuille tai liialliselle värähtelylle kuljetuksen aikana.
- Kun toimitat television huoltoon, tai kun kuljetat sitä muuton yhteydessä, pakkaa laite alkuperäiseen pakkaukseen ja suojaa se alkuperäisillä pakkausmateriaaleilla.

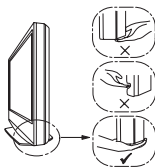
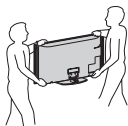

### Ilmanvaihto

- Älä peitä television ilmanvaihtoaukkoja äläkä työssä mitään kotolon sisään.
- Jätä television ympärille tilaa alla olevan kuvan mukaisesti.
- Sonyn seinäasennustelineen käyttäminen on erittäin suositeltavaa riittävän ilmankierron varmistamiseksi.

### Asennus seinälle

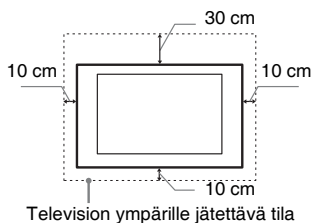

### Asennus jalustalle

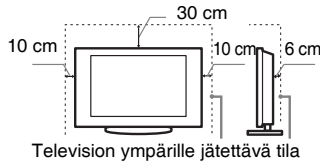

- Noudata seuraavia ohjeita varmistaaksesi asianmukaisen ilmanvaihdon ja estääksesi lian tai pölyn kerääntymisen:
  - Älä asenna televisiota takaosan vaaraan, ylösalaisin, takaperin tai sivuttain.
  - Älä sijoita televisiota hyllyn, maton tai vuoteen päälle tai kaapin sisälle.
  - Älä peitä televisiota millään tekstiilillä tai muilla vastaavilla, esimerkiksi verhoilla tai sanomalehdellä jne.
  - Älä asenna televisiota alla olevien kuvien mukaisesti.

### Ilmankierto estynyt

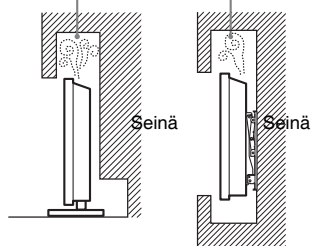

### Verkkovirtajohto

Noudata verkkovirtajohdon ja pistorasian käsittelyssä seuraavia ohjeita välttääksesi tulipalon tai sähköiskun vaaran, laitteen vaurioitumisen ja/tai henkilövahingot:

- Käytä ainoastaan Sonyn verkkovirtajohtoa. Älä käytä muiden valmistajien johtoja.
- Työnnä pistoke kunnolla pistorasiaan.
- Television saa kytkeä ainoastaan verkkovirtaan 220-240 V AC.
- Irrota verkkovirtajohto pistorasiasta kaapeleiden asennuksen ajaksi turvallisuuden vuoksi. Varo kompastumasta kaapeleihin.
- Irrota verkkovirtajohto pistorasiasta ennen kuin teet mitään toimenpiteitä televisiolle tai siirrät sitä.
- Pidä verkkovirtajohto etäällä lämmönlähteistä.

- Irrota pistoke pistorasiasta ja puhdista se säännöllisin väliajoin. Jos pistoke on pölyinen ja siihen tiivistyy kosteutta, sen eriste voi vaurioitua ja seurauksena voi olla tulipalo.

### Huomautuksia

- Älä käytä television mukana toimitettua verkkovirtajohtoa minkään muun laitteen verkkoliitännässä.
- Älä purista, taivuta tai kierrä verkkovirtajohtoa voimakkaasti. Johtimet voivat paljastua tai rikkoutua.
- Älä tee muutoksia verkkovirtajohtoon.
- Älä aseta raskaita esineitä verkkovirtajohdon päälle.
- Kun irrotat pistokkeen pistorasiasta, älä vedä johdosta.
- Älä kytke liian montaa laitetta samaan pistorasiaan.
- Älä käytä vääranlaista pistorasiaa.

### Kielletyt käyttötavat

Älä asenna tai käytä televisiota seuraavassa kuvatuissa paikoissa, ympäristöissä tai tilanteissa. Seurauksena voi olla toimintahäiriöitä, jotka aiheuttavat tulipalon, sähköiskun, laitteen vaurioitumisen ja/tai henkilövahinkoja.

### Kielletyt sijoituspaikat:

Ulkotilat (suora auringonpaiste), merenranta, laiva tai muu alus, ajoneuvon sisätilat, terveydenhoitoloitokset, epävakaat sijoituspaikat, altuis vedelle, saateille, kosteudelle tai salustelle.

### Kielletty ympäristö:

Kuuma, kostea ja hyvin pölyinen ympäristö; paikat, joissa television sisään voi mennä hyönteisiä tai joissa televisio voi joutua allttiiksi tärinälle; tulenarkojen esineiden läheisyys (kynttilät jne.). Television päälle ei saa tiputtaa tai roiskuttaa mitään nesteitä eikä sen päälle saa laittaa nesteillä täytettyjä esineitä (esim. kukkamaljakkoo).

### Kielletyt tilanteet:

Älä käytä televisiota kostein käsin tai jos television suojapaneeli on irrotettu. Älä käytä televisiota sellaisten lisälaitteiden kanssa, jotka eivät ole valmistajan hyväksymiä. Irrota television virtapistoke ja antennin pistoke pistorasiasta ukkosmyrskyn aikana.

### Särkyminen vaara:

- Älä heitä mitään televisiota kohti. Näytön lasi voi särkyä iskun voimasta aiheuttaen vakavia vahinkoja.
- Jos television näytön pintaan tulee vaurioita, älä koske siihen ennen kuin olet irrottanut virtajohdon pistorasiasta. Sähköiskun vaara.

### Kun televisiota ei käytetä

- Jos et käytä televisiota useaan päivään, kytke se irti verkkovirrasta ympäristö- ja turvallisuussyistä.
- Televisio ei kytkeydy kokonaan irti verkkovirrasta, kun se kytetään pois päältä virtakytkimellä. Kytke televisio kokonaan irti verkkovirrasta irrottamalla pistoke verkkopistorasiasta.
- Huomaa kuitenkin, että joissakin televisioissa voi olla toimintoja, jotka toimiakeksen edellyttävät television olevan valmiutilassa.



## Lasten turvallisuus

- Älä anna lasten kiivetä television päälle.
- Pidä kaikki varusteet poissa lasten ulottuvilta, jotta lapset eivät vahingossa nielaise pikkuesineitä.

## Toimintaohjeet ongelmatilanteissa

**Katkaise virta** televisiosta ja irrota pistoke pistorasiasta välittömästi, jos jokin alla mainituista ongelmatilanteista esiintyy.

Toimita televisio tarkastettavaksi valtuutettuun huoltoon jälleenmyyjän tai Sony'n huoltokeskuksen kautta.

### Ongelmatilanteet:

- Verkkovirtajohto on vaurioitunut.
- Pistoke ei ole sopiva.
- Televisio on vaurioitunut putoamisen, iskun tai törmäyksen vuoksi.
- Television sisään on päässyt nestettä tai esineitä.

## Varotoimenpiteet

### Television katseleminen

- Katsele televisiota kohtuullisessa valaistuksessa, sillä katselu heikossa valaistuksessa tai pitkän aikaa rasittaa silmiä.
- Säädä äänenvoimakkuus kuulokkeita käyttäessäsi riittävän pieneksi, sillä suuri äänenvoimakkuus voi vahingoittaa kuuloa.

### LCD-näyttö

- LCD-näyttö on valmistettu pitkälle kehitetyn teknologian mukaisesti, ja siinä on tehokkaita pikseleitä vähintään 99,99 %. LCD-näytössä voi näkyä jatkuvasti mustia pisteitä tai kirkkaita valopisteitä (punainen, sininen tai vihreä). Tämä on LCD-näytön normaali ominaisuus eikä siis merkki viasta.
- Älä paina tai raaputa näytön pintaa äläkä laita mitään esineitä television päälle. Kuva voi muuttua epätasaiseksi tai LCD-näyttö voi vahingoittua.
- Jos televisiota käytetään kylmässä paikassa, kuvaan saattaa tulla vääristymiä tai kuva voi tummua. Tämä ei ole merkki viasta. Nämä ilmiöt häviävät lämpötilan noustessa.
- Jos näyttöön jätetään liikkumaton kuva pitkäksi ajaksi, näyttöön saattaa jäädä jälkiä. Sen pitäisi kuitenkin kadota jonkin ajan kuluttua.
- Näytön ja kotelon lämpeneminen television käytön aikana on normaalia.
- LCD-näyttö sisältää pienen määrän nestekiteitä. Jotkin tässä televisiossa käytetyt loisteputket sisältävät myös elohopeaa. Noudata paikallisia jätehuoltomääräyksiä.

### Television näytön pinnan ja kotelon käsitteleminen ja puhdistaminen

Irrota televisioon kytketty virtajohto pistorasiasta aina ennen television puhdistusta.

Noudata seuraavia ohjeita välttääksesi vahingoittamista kotelon tai näytön pintaa.

- Pyyhi pöly varovasti näytön pinnasta tai kotelosta pehmeällä liinalla. Jos pöly ei

lähde pois helposti, pyyhi näyttö pehmeällä liinalla, joka on kostutettu laimealla pesuaineliuoksella.

- Älä käytä hankaustyynejä, hapanta tai emäksistä pesuainetta, hankausjauhetta tai liuotinta, kuten alkoholia, bensiiniä tai tinneriä, tai hyönteismyrkyä. Tällaisten aineiden käyttö tai pitkäaikainen kosketus kumin tai vinyylin kanssa voi vahingoittaa näytön ja kotelon pintaa.
- Ilmanvaihtoaukot on suositeltavaa imuroida säännöllisin väliajoin hyvän ilmanvaihdon varmistamiseksi.
- Kun säädät television katselukulmaa, siirrä laitetta varovasti, jotta se ei irtoa tai luiskahda pois pöytäjalustalta.

### Lisälaitteet

Pidä kaikki sähkömagneettista säteilyä aiheuttavat lisävarusteet tai laitteet poissa television läheltä. Sähkömagneettinen säteily voi aiheuttaa häiriöitä kuvaan ja/tai kohinaa.

### Paristot

- Tarkista oikea polariteetti asentaessasi paristoja.
- Älä käytä yhdessä erityyppisiä paristoja tai uusia ja vanhoja paristoja.
- Hävitä käytetyt paristot ympäristöstävällisesti. Joissakin maissa paristojen hävittämiseen liittyy määräyksiä. Kysy neuvoa jätehuoltokeskuksesta.
- Käsittele kaukosäädintä varovasti. Varo pudottamasta kaukosäädintä tai astumasta sen päälle. Älä myöskään kaada mitään nestettä kaukosäätimen päälle.
- Älä laita kaukosäädintä lämmönlähteen lähelle tai suoraan auringonvaloon. Älä myöskään pidä sitä kosteassa huoneessa.

## Television käytöstäpoisto ja hävittäminen



**Käytöstä  
poistettujen  
sähkö- ja  
elektronikkalaitteiden  
hävittäminen**

### (koskee Euroopan yhteisön ja muiden Euroopan maiden jätehuoltoa)

Tämä laitteeseen tai sen pakkaukseen merkitty symboli tarkoittaa, että laitetta ei saa käsitellä kotitalousjätteenä. Sen sijaan laite on toimitettava sähkö- ja elektronikkalaitteiden kierrätyksestä huolehtivaan keräys- ja kierrätyspisteeseen. Varmistamalla, että tämä laite hävitetään asianmukaisesti, voit auttaa estämään mahdollisia ympäristö- ja terveyshaittoja, joita muuten voi aiheutua laitteen epäasianmukaisesta käsittelystä. Materiaalien kierrätys säästää luonnonvaroja. Lisätietoja laitteen käsittelystä, talteenotosta ja kierrätyksestä on saatavilla paikallisilta ympäristöviranomaisilta, jätehuoltokeskuksesta tai liikkeestä, josta laite on ostettu.



**Käytettyjen  
paristojen  
hävittäminen  
(koskee  
Euroopan  
yhteisön ja**

### muiden Euroopan maiden jätehuoltoa)

Tämä paristossa tai sen pakkauksessa oleva symboli tarkoittaa, että tämän laitteen mukana toimitettua paristoa ei saa käsitellä kotitalousjätteenä. Tietyissä paristoissa tätä symbolia voidaan käyttää yhdessä kemikaalia ilmaisevan symbolin kanssa. Paristoon on lisätty kemikaaleja elohopea (Hg) ja lyijy (Pb) ilmaisevat symbolit, jos paristo sisältää enemmän kuin 0,0005 % elohopeaa tai enemmän kuin 0,004 % lyijyä. Varmistamalla, että paristot hävitetään asianmukaisesti, voit auttaa estämään mahdollisia ympäristö- ja terveyshaittoja, joita muuten voi aiheutua paristojen epäasianmukaisesta hävittämisestä. Materiaalien kierrätys säästää luonnonvaroja. Mikäli tuotteen turvallisuus, suorituskyky tai tietojen säilyminen vaatii, että paristo on kiinteästi kytketty laitteeseen, tulee pariston vaihto suorittaa valtuutetun huollon toimesta.

Varmistaaksesi paristojen/akkujen asianmukaisen käsittelyn toimita käytöstäpoistettu laite sähkö- ja elektronikkalaitteiden keräyspisteeseen. Muiden paristojen osalta tarkista käyttöohjeesta, miten paristo irrotetaan tuotteesta turvallisesti. Toimita paristot käytettyjen paristojen kierrätys- ja keräyspisteeseen. Lisätietoja tämän laitteen tai paristojen kierrättämisestä on saatavilla paikallisilta ympäristöviranomaisilta, jätehuoltokeskuksesta tai liikkeestä, josta laite on ostettu.

# Kaukosäätimen ja television painikkeet/merkkivalot

## Kaukosäätimen ja television painikkeet

Jos television malli on KDL-46/40/37/32W5720/5730/5740, lue ohjeet erillisestä oppaasta.

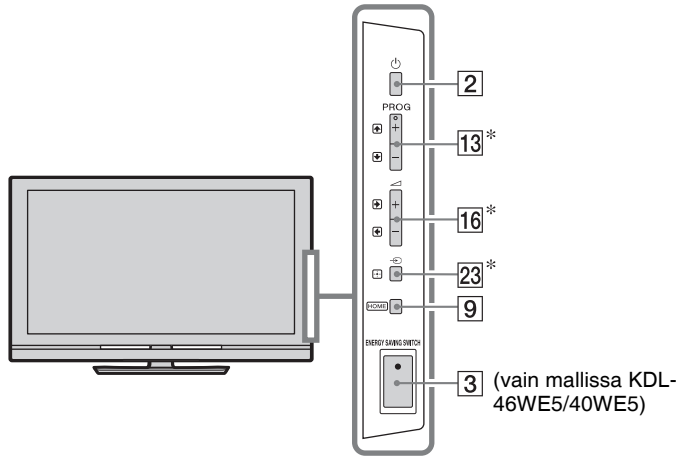



Television painikkeet toimivat samalla tavalla kuin kaukosäätimen painikkeet.

\* Television valikossa nämä painikkeet toimivat samalla tavalla kuin painikkeet  $\uparrow/\downarrow/\leftarrow/\rightarrow/+$ .



- Kaukosäätimen numeropainikkeessa **5** sekä painikkeissa **▶**, **PROG +** ja **AUDIO** on tuntopisteet. Tuntopisteet helpottavat kaukosäätimen käyttöä televisiota katseltaessa.

Painike/kytkin	Kuvaus
<b>1</b> I/⏻ (Television valmiustila)	Kytkee television päälle ja pois päältä, kun televisio on valmiustilassa.
<b>2</b> ⏻ (Virta)	Kytkee ja katkaisee television virran.  <ul style="list-style-type: none"><li>• Kun haluat sulkea television kokonaan (0 W, ei virrankulutusta), katkaise virta televisiosta ja irrota verkkovirtajohto/AC-virtajohto pistorasiasta/AC-virtalähteestä.</li></ul>
<b>3</b> <b>ENERGY SAVING SWITCH</b> (vain mallissa KDL-46WE5/40WE5)	Kytkee ja katkaisee television virran. Kun <b>ENERGY SAVING SWITCH</b> -kytkin kytketään pois päältä, virrankulutus vähenee. Kun virta on katkaistu asento <b>ENERGY SAVING SWITCH</b> -kytkimellä television ollessa valmiustilassa, <b>ENERGY SAVING SWITCH</b> -kytkimen kääntäminen takaisin virta päällä -asentoon siirtää television ainoastaan valmiustilaan.  <ul style="list-style-type: none"><li>• Kun virta on katkaistu <b>ENERGY SAVING SWITCH</b> -kytkimellä, et voi esimerkiksi tallentaa kellon asetuksia, ladata ohjelmaopasta tai päivittää ohjelmistoa.</li></ul>



- 
- 4 SCENE** SCENE-painike avaa “Näyttötilan valinta” -valikon.  
(ei malleissa KDL-46/40/37/32 Kun valitset haluamasi näyttötilan, tälle W5720 näyttötilalle optimaalinen äänen ja kuvan laatu W5730 asetuvat automaattisesti.  
W5740) Valitse näyttötila painikkeilla  $\leftarrow/\rightarrow/\leftarrow/\rightarrow$  ja paina sen jälkeen  $\oplus$ -painiketta.  
**Elokuva:** Elokuvateatterin kaltainen kuva ja dynaaminen ääni.  
**Digikuvat:** Toistaa autenttisesti painetun valokuvan sävyt ja värit.  
**Urheilu:** Todentuntuinen kuva ja urheilustadionin mukainen ääni.  
**Musiikki:** Äänitehosteet ovat dynaamiset ja kirkkaat kuten konsertissa.  
**Peli:** Peliympäristöön sopiva erinomainen kuvan ja äänen laatu.  
**Grafiikka:** Pitkäaikaiseen katseluun soveltuva kuvanlaatu ja selkeät yksityiskohtaiset kuvat, jotka eivät rasita silmiä.  
**Omat asetukset:** Nykyiset käyttäjäasetukset.  
**Autom.:** Optimaalinen äänen ja kuvan laatu asetuvat automaattisesti tulolähteen mukaisesti. Tämä valinta ei mahdollisesti kuitenkaan vaikuta kuvan ja äänen laatuun millään tavalla riippuen kytketyistä laitteista.
- 
- Digitaalitulossa näyttötilan vaihtoehtoja käytetään itsenäisesti HD (High-definition) ja SD (Standard-definition) -kuvalle.
  - Kun otat käyttöön teatteritilan (sivu 13), “Näyttötilan valinta” -asetus vaihtuu automaattisesti valintaan “Elokuva”.
- 
- 5 AUDIO** **Analogiatilassa:** vaihtaa kaksiäänitilaan (sivu 37).  
**Digitaalitulossa:** vaihtaa parhaillaan katseltavan ohjelman kielen (sivu 42).
- 
- 6  $\oplus/\text{?}$  (Tiedot/tekstin paljastus)** Näyttö vaihtuu seuraavasti painiketta painettaessa:  
**Digitaalitulossa:** Nykyisen ohjelman tiedot → Seuraavan ohjelman tiedot (koskee vain Sony Guide)  
**Analogiatilassa:** Nykyisen kanavan numero ja kuvasuhde → Kellonaika  
**Teksti-TV-tilassa:** Näyttää piilotetut tiedot (esim. tietovisan vastaukset) (sivu 15).
-

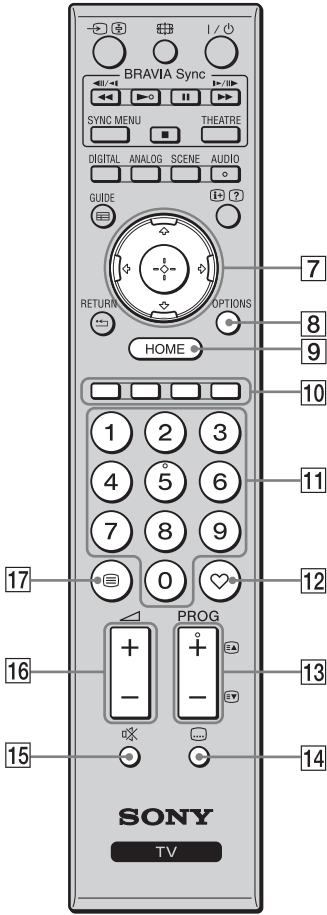

- 7** Voit siirtää kohdistinta näytöllä painikkeilla . Valitse/vahvista korostettuna näkyvä kohta painikkeella . Valokuvatiedoston toiston aikana: Painike keskeyttää/käynnistää kuvaesityksen. Painike valitsee edellisen tiedoston. Painike valitsee seuraavan tiedoston. Musiikki-/videotiedoston toiston aikana: Painike keskeyttää/käynnistää toiston. Kun painiketta pidetään alhaalla, kelaat nopeasti eteenpäin/nopeasti taaksepäin. Kun painike vapautetaan, toisto käynnistyy siitä kohdasta. Painike käynnistää toiston nykyisen tiedoston alusta. Painike siirtää seuraavaan tiedostoon.
- 8** **OPTIONS** Näyttää "Laitteohjaus"-toiminnot tai joidenkin asetusvalikoiden pikavalinnat. "Laitteohjaus"-valikosta käytetään HDMI-ohjausyhteensopivia laitteita. Vaihtoehdot riippuvat ohjelmälähteestä.
- 9** **HOME** Avaa television Koti-valikon (sivu 32).
- 10** **Väripainikkeet** Kun väripainikkeet ovat käytettävissä, näytöllä näkyy käyttöopastus.
- 11** **Numeropainikkeet** **TV-tilassa:** Numeropainikkeilla valitaan kanavat. Kanava 10 ja sitä suuremmat kanavat valitaan syöttämällä toinen numero nopeasti ensimmäisen perään. **Teksti-TV-tilassa:** Numeropainikkeilla syötetään sivun numerot.
- 12** **(Suosikki)** Avaa määrittämäsi suosikkilistan (sivu 21).
- 13** **PROG +/-** **TV-tilassa:** Valitsee seuraavan (+) tai edellisen (-) kanavan. **Teksti-TV-tilassa:** Valitsee seuraavan () tai edellisen () sivun.
- 14** **(Tekstityksen asetukset)** Muuttaa tekstityksen kieltä (sivu 42) (vain digitaaliltilassa).
- 15** **(mykistys)** Mykistää äänen. Ääni palautetaan painamalla painiketta uudelleen. • Tällä painikkeella voit avata television valmiustilasta ilman ääntä.
- 16** **+/- (äänenvoimakkuus)** Säättää äänenvoimakkuutta.
- 17** **(Teksti)** Avaa teksti-TV:n (sivu 15).

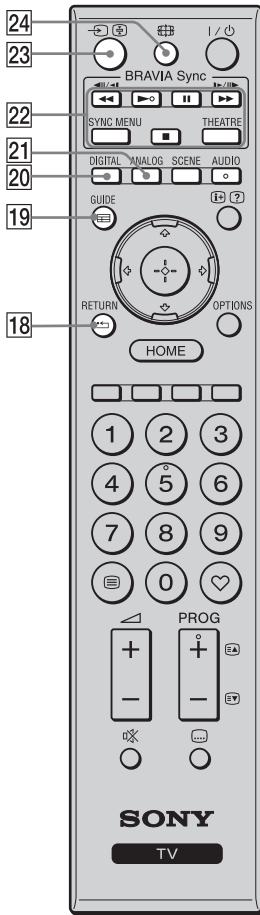

- |   |  |
|---|--|
| <p><b>18</b> <b>RETURN</b></p>                                | <p>Palauttaa näkyvässä olevan valikon edelliselle näytölle.<br/>Valokuva-/musiikki-/videotiedoston toiston aikana: Pysäyttää toiston. (Näyttö palaa tiedosto- tai kansioluetteloon.)</p>   |
| <p><b>19</b> <b>GUIDE (EPG)</b></p>                           | <p>Avaa digitaalisen ohjelmaoppaan (EPG) (sivu 17).</p>  |
| <p><b>20</b> <b>DIGITAL</b></p>                               | <p>Näyttää viimeksi katsellun digitaalisen kanavan.<br/>Katseltaessa kytketyn laitteen kuvaa: Palauttaa normaaliin TV-tilaan.</p>  |
| <p><b>21</b> <b>ANALOG</b></p>                                | <p>Näyttää viimeksi katsellun analogisen kanavan.<br/>Katseltaessa kytketyn laitteen kuvaa: Palauttaa normaaliin TV-tilaan.</p>  |
| <p><b>22</b> <b>BRAVIA Sync</b></p>                           | <p>: Tällä painikkeella voit käyttää televisioon kytkettyjä BRAVIA Sync -yhteensopivia laitteita.<br/><b>SYNC MENU:</b> Näyttää kytkettyjen HDMI-laitteiden valikon. Kun katselet muiden tulosignaalien lähettämää kuvaa tai televisio-ohjelmia, painike tuo näkyviin "HDMI-laitevalinnat".<br/><b>THEATRE:</b> Voit asettaa Teatteritilan päälle tai pois päältä. Kun Teatteritila on asetettu päälle, elokuville optimoitu äänenlaatu (jos televisio on kytketty audiolaitteeseen HDMI-kaapelilla) ja kuvanlaatu asettuvat automaattisesti.</p> <p></p> <ul style="list-style-type: none"> <li>• Jos katkaiset virran televisiosta, myös Teatteritila kytkeytyy pois päältä.</li> <li>• Kun vaihdat "Näyttötilan valinta" -asetusta, Teatteritila kytkeytyy pois päältä automaattisesti.</li> <li>• "HDMI-ohjaus" (BRAVIA Sync) on käytettävissä vain niiden kytkettyjen Sony-laitteiden kanssa, joissa on BRAVIA Sync- tai BRAVIA Theatre Sync -logo tai jotka ovat HDMI-ohjaus-yhteensopivia.</li> </ul> |
| <p><b>23</b> <b>(tulosignaalin valinta/ Tekstin pito)</b></p> | <p><b>TV-tilassa:</b> Näyttää tulosignaalien luettelon.<br/><b>Teksti-TV-tilassa:</b> Pysäyttää parhaillaan näkyvässä olevan sivun.</p>  |
| <p><b>24</b> <b>(kuvastusta)</b></p>                          | <p>Vaihtaa kuvastusta (sivu 16).</p>   |

## Merkkivalot

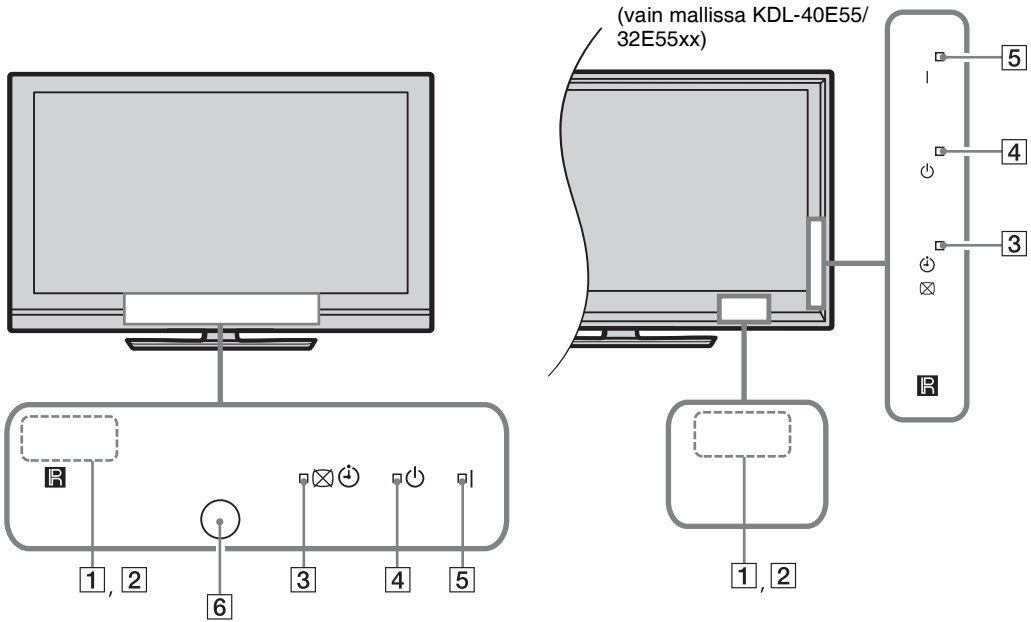

Merkkivalo	Kuvaus
<b>1 Valotunnistin</b>	Älä laita mitään tunnistimen eteen, jotta sen toimintaan ei aiheudu häiriöitä (sivu 34).
<b>2 Kaukosäätimen tunnistin</b>	Vastaanottaa kaukosäätimen signaalit. Tunnistin ei tällöin välttämättä toimi oikein.
<b>3   (Kuva pois / Ajustimet)</b>	Merkkivalo on vihreä, kun valitset "Kuva pois" -toiminnon (sivu 33). Merkkivalo on oranssi, kun asetat ajastimen (sivu 20, 33).
<b>4  (valmiustila)</b>	Merkkivalo on punainen, kun televisio on valmiustilassa.
<b>5 <b>I</b> (Virta)</b>	Merkkivalo on vihreä, kun televisio on toiminnassa.
<b>6 Läsäoloanturi</b> (vain mallissa KDL-46WE5/40WE5)	Älä laita mitään tunnistimen eteen, jotta sen toimintaan ei aiheudu häiriöitä (sivu 33).

## Television näytöllä näkyvä käyttöopastus





### Käyttöopastus

Esimerkki: Paina painiketta tai **RETURN** (katso **7** (sivu 12) tai **18** (sivu 13)).

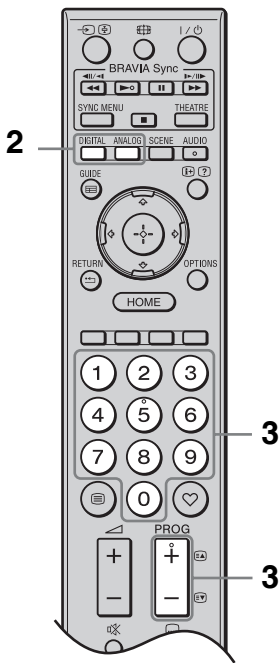
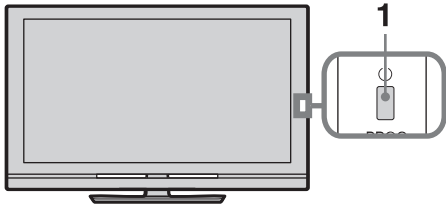

Käyttöopasteissa neuvotaan, miten televisiota käytetään kaukosäätimen avulla. Opasteet näkyvät näytön alareunassa. Käytä opasteissa mainittuja kaukosäätimen painikkeita.

## Television katselu



- 1** Kytke virta televisioon television painikkeella .

Jos virta ei kytkeydy televisioon, paina **ENERGY SAVING SWITCH** -kytkintä (energiansäästökytkin) (sivu 10) (vain mallissa KDL-46WE5/40WE5).

Kun televisio on valmiustilassa (television etupaneelin valmiustilan merkkivalossa  palaa punainen valo), kytke virta televisioon kaukosäätimen painikkeella .

- 2** Digitaalitilaan vaihdetaan painikkeella **DIGITAL** ja analogiatilaan painikkeella **ANALOG**.







Saatavilla olevat kanavat vaihtelevat käyttötilan mukaisesti.

- 3** Valitse televisiokanava numeropainikkeilla tai painikkeella **PROG +/-**.



Digitaalisen kanavan valitseminen digitaalisen ohjelmaoppaan (EPG) avulla (sivu 17).



### Digitaalitulassa

Näkyviin tulee hetken ajaksi tietokuvake. Tietokuvake voi olla jokin seuraavista.



- : Radiopalvelu
- : Salatut signaalit/tilauspalvelu
- : Useita äänikieliä saatavilla
- : Tekstitys saatavilla
- : Tekstitys saatavilla kuulovammaisia varten
- : Ohjelman suositeltu alaikäraja (4-18 vuotta)
- : Katselun esto

### Teksti-TV:n

Jos televisio on analogiatilassa, paina painiketta . Näytön tila vaihtuu seuraavasti jokaisella painikkeen  painalluksella: Teksti ja television kuva → Teksti → Ei Tekstiä (poistuu Teksti-TV-palvelusta) Valitse sivu numeropainikkeilla tai painikkeella .

Voit pitää sivun paikallaan painikkeella . Piilotetut tiedot saat näkyviin painikkeella .



- Voit myös siirtyä suoraan sivulle valitsemalla näytössä näkyvän sivun numeron. Valitse sivun numero painikkeilla  ja  ja paina lopuksi painiketta .
- Kun Teksti-TV-sivun alareunassa on näkyvissä neljä värillistä palkkia, voit siirtyä sivuille nopeasti ja helposti (FastText-toiminto). Siirry sivulle painamalla vastaavaa väripainiketta.

## Kuvasuhteen muuttaminen manuaalisesti

Voit valita haluamasi kuvasuhteen painamalla toistuvasti painiketta .

### Smart\*

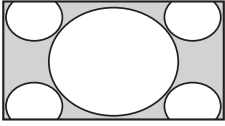

Suurentaa kuvan keskiosan. Kuvan vasenta ja oikeaa reunaa venytetään siten, että kuva vastaa 16:9-kuvasuhdetta.

### 4:3

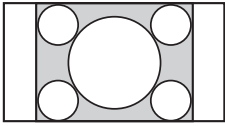

Näyttää 4:3-kuvan alkuperäisessä koossa. Näytön reunoissa on palkit siten, että kuva vastaa 16:9-kuvasuhdetta.

### Laaja

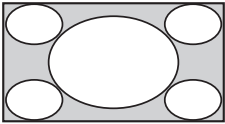

Venyttää 4:3-kuvaa vaakatasossa siten, että se peittää 16:9-kuvasuhteen näytön.

### Zoom\*

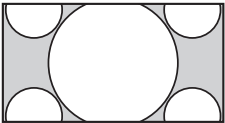

Näyttää elokuvat oikeassa kuvasuhteessa (letter box).

### 14:9\*

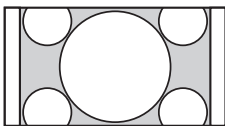

Näyttää kuvasuhteen 14:9 lähetykset oikeissa mittasuhteissa. Näytön reunoissa on mustat palkit.

\* Osa kuvan ylä- ja alareunasta leikkautuu mahdollisesti pois. Voit säätää kuvaa pystysuunnassa. Painike  siirtää kuvaa ylös- tai alaspäin. (Näin saat näkyviin esimerkiksi piiloon jääneen tekstityksen).



- Kun valitset kuvasuhteen "Smart", jotkin kuvan ylä- ja alaosassa olevat merkit ja/tai tekstit eivät mahdollisesti näy. Säädä tässä tapauksessa kohtaa "Pystykoko", joka löytyy "Kuvasaadöt"-valikosta (sivu 37).



- Kun "Autom. kuvasuhte" (sivu 37) on valinnassa "Päällä", televisio valitsee automaattisesti lähetykseen parhaiten sopivan kuvasuhteen.
- Jos signaalilähteen 720p, 1080i tai 1080p kuvan reunoissa on mustat palkit, voit säätää kuvaa valitsemalla kuvasuhteen "Smart" tai "Zoom".



## GUIDE Plus+™ -järjestelmän ja digitaalisen ohjelmaoppaan (EPG) käyttö

Kun määrität Perusasetukset™ -järjestelmän perusasetukset:

- voit vastaanottaa digitaalisia lähetyksiä,
- kohdasta “5: Perusasetusten määrittäminen” on valittava vaihtoehto “Antenni”.

Tämä toiminto ei ole välttämättä käytössä kaikissa maissa/kaikilla alueilla.

Lisätietoja GUIDE-toiminnon (Sony Guide tai GUIDE Plus+) vaihtamisesta on sivulla 43.

GUIDE Plus+ toimii täydellisesti vain, jos GUIDE Plus+ -tiedot ovat saatavilla digitaalisesti. Tarkista GUIDE Plus+ -järjestelmän verkkosivulta, onko DTT GUIDE Plus+ jo saatavilla television käyttömaassa.



GUIDE Plus+ -järjestelmää käytettäessä televisio on suositeltavaa sammuttaa kaukosäätimen valmiustilan painikkeella eikä television virtapainikkeella, jotta ohjelmatiedot voivat päivittyä.

### Guide Plus+ -järjestelmän käyttö GUIDE Plus+

GUIDE Plus+ -järjestelmän avulla voit etsiä ohjelmatietoja ohjelmaryhmien tai avainsanojen avulla. GUIDE Plus+ -järjestelmä sisältää ohjelmatiedot jopa kahdeksan päivän ajalle. Jotta voit käyttää palvelua, sinun on määritettävä (sivu 6).

### GUIDE Plus+ järjestelmän osat

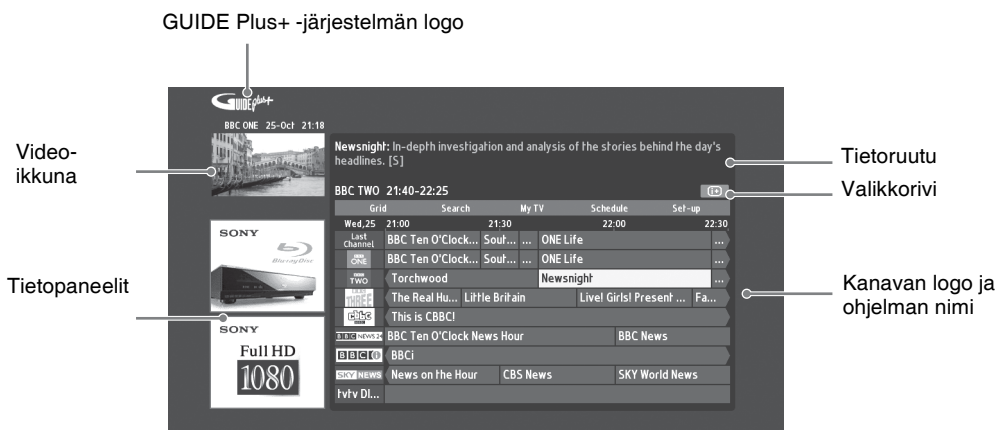



- Edellä oleva kuva vaihtelee maa-/aluekohtaisesti.
- Tietopaneelit sisältävät yhteistyökumppanin mainoksia, eivätkä ne siis ole Sonyn laatimia.
- Toimintorivin toiminta riippuu kohdistimen sijainnista ja asetuksista.

**1** Paina painiketta **GUIDE**.

**2** Suorita haluamasi toimenpide. Toimenpiteet on kuvattu alla olevassa taulukossa tai television näytöllä.

Kun haluat	Toimenpiteet
Katsella ohjelmaa	Valitse ohjelma painikkeilla /⇧/⇨/⇩ ja paina lopuksi -painiketta. <ul style="list-style-type: none"> <li>• Ohjelmatiedot tulevat näkyviin tietoruutuun.</li> <li>• Painikkeella  voit siirtyä tarkempiin tietoihin ja ohjelman pitempään kuvaukseen.</li> <li>• Voit liikkua tiedoissa ylös-/alaspäin painikkeella <b>PROG +/-</b>.</li> </ul> Voit siirtyä seuraavaan tai edelliseen päivään painikkeella <b>BRAVIA Sync</b> .
Sulkea ohjelmaoppaan	Voit poistua ohjelmaoppaasta painamalla painiketta <b>GUIDE</b> .
Asettaa ohjelman näkymään automaattisesti sen alkaessa – Reminder	Valitse haluamasi ohjelma painikkeilla /⇧/⇨/⇩ ja paina sen jälkeen vihreää painiketta. <ul style="list-style-type: none"> <li>• Voit peruuttaa muistutuksen painamalla punaista painiketta, kun “Reminder” näkyy korostettuna, tai voit tehdä sen valikkorivin kohdasta “Schedule”.</li> <li>• Jos nyt kytket television valmiustilaan, se palautuu automaattisesti normaaliin toimintaan ohjelman alkaessa.</li> </ul>
Valikkorivi	Voit siirtyä valikkoriville painamalla toistuvasti painiketta . Valitse alue painikkeilla /⇨. (“Grid”, “Search”, “My TV”, “Schedule” ja “Set-up”) Voit katsella ohjelmaa tai asettaa muistutuksen “Grid”-alueella.
Etsiä ohjelmia – Search	Voit etsiä nopeasti ja helposti mielenkiintoisia ohjelmia tai asettaa muistutuksen ohjelmaryhmän (esim. urheilu) tai alaryhmän (esim. jalkapallo) mukaisesti. <ol style="list-style-type: none"> <li>1 Korosta valikkorivin kohta “Search” ja paina sen jälkeen kerran painiketta .</li> <li>2 Valitse ryhmä tai alaryhmä painikkeilla /⇧/⇨/⇩ ja paina sen jälkeen painiketta .</li> </ol>
Etsiä oman avainsanan perusteella – My Choice	Vakioryhmien ja alaryhmien lisäksi voit asettaa omia avainsanoja. <ol style="list-style-type: none"> <li>1 Korosta kohta “My Choice” valikkorivin “Search”-alueelta.</li> <li>2 Aloita avainsanan lisäys painamalla keltaista painiketta. Näkyviin tulee virtuaalinen näppäimistö.</li> <li>3 Syötä avainsana virtuaaliselta näppäimistöltä.</li> <li>4 Vahvista painamalla vihreää painiketta.</li> <li>5 Avainsanasi tulee näkyviin kohtaan “My Choice”.</li> <li>6 Valitse avainsana ja käynnistä haku sen mukaisesti painamalla painiketta .</li> </ol>





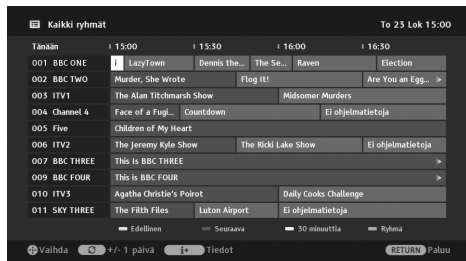

























Kun haluat	Toimenpiteet
Määrittää profiilin ja ottaa vastaan suosituksia mielihjelmiesi mukaisesti – My TV	Kohdassa “My TV” voit määrittää oman profiilisi. Profiilin määrytyksiin voi kuulua kanavia, ryhmiä ja/tai avainsanoja. “My TV” -alueella neuvotaan, miten voit nopeasti ja helposti löytää mielenkiintoisia ohjelmia tai asettaa niistä muistutuksen. Profiilin määrittäminen: <ol style="list-style-type: none"> <li><b>1</b> Korosta valikkorivin kohta “My TV” ja aloita profiilin määrittäminen painamalla vihreää painiketta.</li> <li><b>2</b> Valitse kanavat, ryhmät tai avainsanat painikkeilla ⇄/↕.</li> <li><b>3</b> Lisää kanava, ryhmä tai avainsana profiiliisi painamalla keltaista painiketta.</li> <li><b>4</b> Valitse kanava, ryhmä tai avainsana painikkeilla ⇄/↕/⇄/⇄ ja paina sen jälkeen painiketta ⊕.</li> <li><b>5</b> Lisää muita kohtia toistamalla vaiheet 2-4.</li> <li><b>6</b> Aktivoi profiilisi painikkeella ⊕.</li> </ol>  <ul style="list-style-type: none"> <li>• Voit poistaa kohtia tai muokata profiilia punaisella ja vihreällä painikkeella.</li> </ul>
Poistaa muistutuksen tai muokata sitä – Schedule	<ol style="list-style-type: none"> <li><b>1</b> Korosta valikkorivin kohta “Schedule”.</li> <li><b>2</b> Poista muistutus tai muokkaa sitä painikkeiden ⇄/↕ ja punaisen ja vihreän painikkeen avulla.</li> </ol>  <ul style="list-style-type: none"> <li>• Kun muistutusta ei ole asetettu, näkyvässä on “No programmes”. Paina painiketta ⇄ ja korosta näin kohta “Frequency” (esim. joka viikko) tai “Timing” (esim. muistutus 10 minuuttia ennen ohjelman alkua). Voit muuttaa näitä asetuksia väripainikkeilla.</li> </ul>
Määrittää GUIDE Plus+ -järjestelmän itsellesi sopivaksi – Set-up	<ol style="list-style-type: none"> <li><b>1</b> Korosta valikkorivin kohta “Set-up”.</li> <li><b>2</b> Valitse alla kuvatut määritettävät kohdat painikkeilla ⇄/↕. <ul style="list-style-type: none"> <li>“Personal Preferences”: Voit muuttaa näytön kielen tai muistutusajan, tai voit asettaa latauksen tapahtumaan yön aikana.</li> <li>“Start Installation Sequence”: Tällä toiminnolla voit käynnistää nopeasti asennuksen kokonaan alusta. Kaikki tallennetut ohjelmatiedot poistuvat.</li> <li>“Manual Data Download”: Päivittää ohjelmatiedot välittömästi. Jos televisiota ei avata useaan päivään, ohjelmatiedot eivät päivity automaattisesti. Päivitä ohjelmatiedot tässä tapauksessa tämän toiminnon avulla.</li> <li>“GUIDE Plus+ System Information”: Näyttää GUIDE Plus+ -järjestelmän tiedot. Tältä näytöltä nähdään hyödyllisiä vianmäärittäsohjeita.</li> </ul> </li> </ol>

## Digitaalisen ohjelmaoppaan (EPG) käyttö



- 1 Paina digitaalillassa painiketta  **GUIDE**.
- 2 Suorita haluamasi toimenpide. Toimenpiteet on kuvattu alla olevassa taulukossa tai television näytöllä.

Tämä toiminto ei ole välttämättä käytössä kaikissa maissa / kaikilla alueilla. Lisätietoja GUIDE-toiminnon (Sony Guide tai GUIDE Plus+) vaihtamisesta on sivulla 43.

<b>Kun haluat</b>	<b>Toimenpiteet</b>
Katsella ohjelmaa	Valitse ohjelma painikkeilla   ja paina lopuksi  -painiketta.
Sulkea EPG:n	Paina painiketta  <b>GUIDE</b> .
Järjestää ohjelmatiedot ryhmiin – Ryhmä-luettelo	<ol style="list-style-type: none"><li>1 Paina sinistä painiketta.</li><li>2 Valitse ryhmä nuolipainikkeilla   ja paina lopuksi -painiketta. Ryhmän nimi (esim. “Utiset”) sisältää kaikki valittua ryhmää vastaavat kanavat.</li></ol>
Asettaa ohjelman näkymään automaattisesti sen alkaessa – Muistutus	<ol style="list-style-type: none"><li>1 Valitse haluamasi ohjelma painikkeilla   ja paina sen jälkeen painiketta .</li><li>2 Valitse nuolipainikkeilla   kohta “Muistutus” ja paina -painiketta. Ohjelmatietojen viereen tulee näkyviin merkki . Television etupaneelilla olevaan merkkivaloon   syttyy oranssi valo.</li></ol> <p></p> <ul style="list-style-type: none"><li>• Jos kytket television valmiustilaan, se palautuu automaattisesti normaaliin toimintaan ohjelman alkaessa.</li></ul>
Peruuttaa muistutuksen – Peruuta ajastin	<ol style="list-style-type: none"><li>1 Paina painiketta .</li><li>2 Valitse nuolipainikkeilla   kohta “Ajastinlista” ja paina -painiketta.</li><li>3 Valitse peruutettava ohjelma nuolipainikkeilla   ja paina sen jälkeen -painiketta.</li><li>4 Valitse nuolipainikkeilla   kohta “Peruuta ajastin” ja paina -painiketta. Näkyviin tulee ikkuna, jossa pyydetään vahvistamaan ohjelman tallennuksen peruuttaminen.</li><li>5 Valitse painikkeilla   kohta “Kyllä” ja paina painiketta .</li></ol>

# Suosikkilistan käyttö

## Analogiset suosikit



Analoginen suosikkilista

Suosikkilistatoiminnon avulla voit valita ohjelmia luettelosta, joka sisältää jopa 16 määrittämääsi suosikkikanavaa.

- 1 Paina analogiatilassa painiketta ♡.
- 2 Suorita haluamasi toimenpide. Toimenpiteet on kuvattu alla olevassa taulukossa tai television näytöllä.

Kun haluat	Toimenpiteet
Katsella jotain kanavaa	Paina painiketta ⊕.
Sulkea suosikkilistan	Paina painiketta ♡.
Lisätä nykyisen kanavan suosikkilistaan	Valitse nuolipainikkeilla ⇆/⇆ kohta "Lisää Suosikit-luetteloon" ja paina ⊕-painiketta.
Poistaa kanavan suosikkilistalta	<ol style="list-style-type: none"><li>1 Valitse painikkeilla ⇆/⇆ kohta "Muokkaa Suosikit-luetteloa" ja paina lopuksi painiketta ⊕. Näkyviin tulee "Suosikkien asetukset" -näyttö.</li><li>2 Valitse kanavan numero painikkeilla ⇆/⇆ ja paina sen jälkeen painiketta ⊕.</li><li>3 Valitse painikkeilla ⇆/⇆ kohta "- -" ja paina painiketta ⊕.</li></ol>

## Digitaaliset suosikit



Digitaalinen suosikkilista

Voit määrittää enintään neljä suosikkikanavalistaa

- 1 Paina digitaalilassa painiketta ♡.
- 2 Suorita haluamasi toimenpide. Toimenpiteet on kuvattu alla olevassa taulukossa tai television näytöllä.

Kun haluat	Toimenpiteet
Sulkea suosikkilistan	Paina painiketta ⏪ RETURN.
Lisätä kanavia suosikkilistaan tai poistaa kanavia listalta	<ol style="list-style-type: none"><li>1 Paina sinistä painiketta. Siirry vaiheeseen 2, kun lisäät kanavia ensimmäistä kertaa, tai jos suosikkilista on tyhjä.</li><li>2 Valitse muokattava suosikkilista keltaisella painikkeella.</li><li>3 Valitse lisättävä tai poistettava kanava painikkeilla ⇆/⇆/⇆/⇆ ja paina painiketta ⊕.</li></ol>
Katsella jotain kanavaa	<ol style="list-style-type: none"><li>1 Valitse suosikkilista painamalla keltaista painiketta.</li><li>2 Valitse kanava painikkeilla ⇆/⇆ ja paina painiketta ⊕.</li></ol>
Poistaa kaikki kanavat suosikkilistalta	<ol style="list-style-type: none"><li>1 Paina sinistä painiketta.</li><li>2 Valitse muokattava suosikkilista keltaisella painikkeella.</li><li>3 Paina sinistä painiketta.</li><li>4 Valitse painikkeilla ⇆/⇆ kohta "Kyllä" ja paina painiketta ⊕.</li></ol>

# Lisälaitteiden käyttö





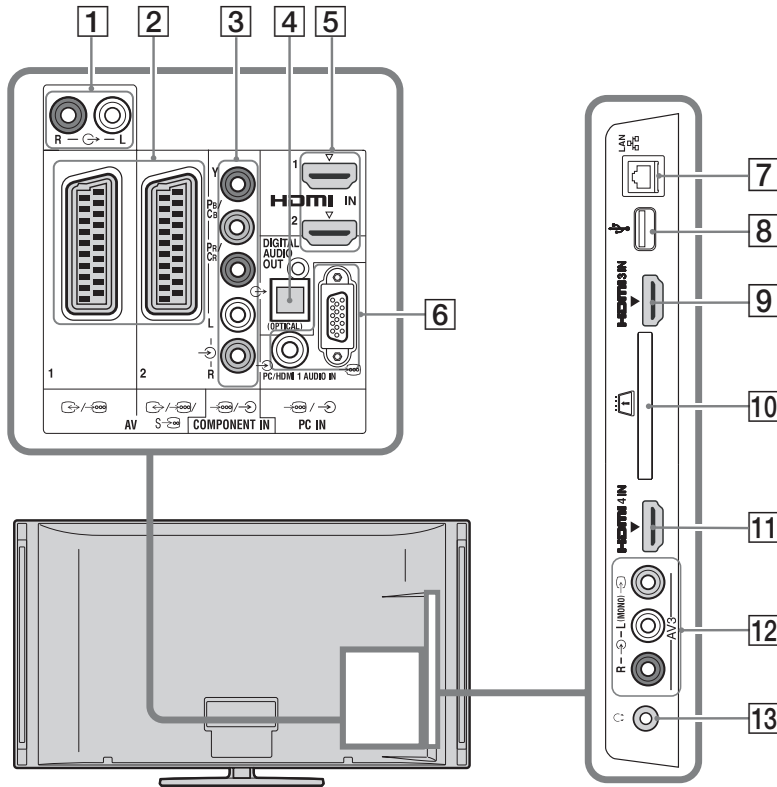

## Lisälaitteiden kytkentä

Televisioon voi kytkeä useita erilaisia lisälaitteita.





### Audio-video-laitteiden kytkentä (laatu järjestyksessä korkeasta alhaiseen)







Kytchentäkohde	Kytchentäliitin	Kuvaus
<b>5, 9, 11</b> <b>HDMI IN 1, 2, 3,</b> <b>tai 4</b>	<b>HDMI-kaapeli</b>	Kytkeytetyt laitteet lähettävät digitaalisia video- ja audiosignaaleita. Kun kytkeä HDMI-ohjaus-yhteensopivia laitteita, yhteys kytkeytyneiden laitteiden kanssa on tuettu (sivu 40). Jos laitteessa on DVI-liitin, kytke DVI-liitin HDMI IN 1 -liittimeen DVI - HDMI -adapteriliitännän kautta (ei sisälly toimitukseen) ja kytke laitteen ääniulostusliittimet HDMI IN 1 -liittimissä oleviin ääniliittimiin.
		 <ul style="list-style-type: none"><li>• On tärkeää, että käytät ainoastaan hyväksytyä HDMI-kaapelia, jossa on HDMI-logo. Suositeltavaa on käyttää Sony:n HDMI-kaapelia (high speed -tyyppiä).</li><li>• Kun kytkeä audiojärjestelmän, joka on HDMI-ohjaus-yhteensopiva, muista kytkeä se myös DIGITAL AUDIO OUT (OPTICAL) -liittimeen.</li></ul>

Kytchentäkohde	Kytchentäliitin	Kuvaus
<b>3</b>  <b>COMPONENT IN</b>	<b>Komponenttideo kaapeli, audiokaapeli</b>	
<b>2</b>  <b>AV1,</b>  <b>AV2</b>	<b>SCART-kaapeli</b>	Kun kytket analogisen dekooderin, television viritin syöttää dekoodeeriin salatut signaalit ja dekoodeeri purkaa signaalien koodauksen, jotta ohjelma voidaan näyttää.
<b>12</b>  <b>AV3 ja</b>  <b>AV3</b>	<b>Komposiitti-videokaapeli</b>	Kun kytket monolaitteen, kytke se liittimeen  AV3 L.

## Audiolaitteiden/kannettavien laitteiden kytkentä



Kytchentäkohde	Kytchentäliitin	Kuvaus
<b>1</b> 	<b>Audiokaapeli</b>	Voit kuunnella television ääntä kytketystä Hi-Fi-audiolaitteistosta.
<b>4</b> <b>DIGITAL AUDIO OUT (OPTICAL)</b>	<b>Optinen audiokaapeli</b>	Voit kuunnella television ääntä kytketyn kotiteatterijärjestelmän kautta, jossa on digitaalitulo.
<b>8</b>  <b>USB</b>	<b>USB-kaapeli</b>	Voit katsella ja kuunnella Sonyn digitaalikameralla tai kameranauhurilla tallennettuja valokuva-/musiikki-/videotiedostoja (sivu 25).

## Muiden laitteiden kytkentä

Kytchentäkohde	Kytchentäliitin	Kuvaus
<b>6</b>  <b>PC IN</b>	<b>PC-ferriittikaapeli, audiokaapeli</b>	Suosittelavaa on käyttää PC-ferriittikaapelia, esimerkiksi 15 tuuman D-sub-liitin (tuotekoodi 1-793-504-11, saatavana Sonyn valtuutetusta huoltoliikkeestä) tai vastaavaa.
<b>7</b>  <b>LAN</b>	<b>LAN-kaapeli</b>	Voit katsella DLNA-yhteensopiviin laitteisiin tallennettuja sisältöjä verkon kautta (sivu 28).
<b>10</b>  <b>CAM (maksu-TV)</b>		<p>Mahdollistaa maksu-TV-palveluiden käytön. Lisätietoja löytyy CA-moduulin mukana toimitetusta käyttöohjeesta. Kun haluat käyttää maksu-TV-moduulia, poista ”valekortti” CAM-korttiaukosta, katkaise virta televisiosta ja työnnä varsinainen CAM-kortti aukkoon. Kun et käytä maksu-TV-moduulia, suosittelemme, että annat ”valekortin” olla CAM-korttiaukossa.</p> <p></p> <ul style="list-style-type: none"> <li>• Älä aseta älykorttia suoraan television CAM (Conditional Access Module) -korttiaukkoon. Kortti tulee asettaa valtuutetun jälleenmyyjän toimittamaan CA-moduuliin.</li> </ul> <p></p> <ul style="list-style-type: none"> <li>• CAM-järjestelmää ei tueta kaikissa maissa/kaikilla alueilla. Tarkista asia jälleenmyyjältäsi.</li> </ul>
<b>13</b>  <b>Kuulokkeet</b>		Voit kuunnella television ääntä kuulokkeiden kautta.

## Televisioon kytkettyjen laitteiden kuvan katselu

Kytke virta kytkettyyn laitteeseen ja suorita seuraavat toimenpiteet.

- 1 Paina painiketta .
- 2 Valitse haluamasi ohjelmalähde nuolipainikkeilla  ja paina sen jälkeen .

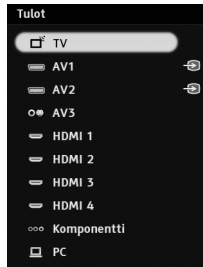

### Laitteet, jotka on kytketty Scart-liitännään täydellisesti johdotetun 21-napaisen Scart-kaapelin avulla

Käynnistä kytketyn laitteen toisto. Näkyviin tulee kytketyn laitteen lähettämä kuva.

### Automaattisesti viritetty kuvanauhuri





Valitse videokanava analogiatilassa painamalla painiketta **PROG +/-** tai numeropainikkeita.

### Kahden kuvan katselu samanaikaisesti – PAP (kuva ja kuva)

Voit katsella television näytöllä kahta kuvaa samanaikaisesti (ulkoisen tulosignaalin kuva ja televisio-ohjelma).



• Tämä toiminto ei ole käytettävissä PC-tulolle.

- 1 Paina painiketta **OPTIONS**.
- 2 Valitse nuolipainikkeilla  kohta “PIP/PAP” ja paina .
- 3 Valitse nuolipainikkeilla  kohta “PAP” ja paina .

Kytketyn laitteen kuva näkyy näytön vasemmalla puolella ja televisio-ohjelma näytön oikealla puolella.





- 4 Valitse televisiokanava numeropainikkeilla tai painikkeella **PROG +/-**.

### Yhden kuvan tilaan palaaminen

Paina painiketta  **RETURN**.

### Kahden kuvan katselu samanaikaisesti – PIP (kuva kuvan sisällä)

Voit katsella television näytöllä kahta kuvaa samanaikaisesti (ulkoisen tulosignaalin kuva ja televisio-ohjelma).

- 1 Paina painiketta **OPTIONS**.
- 2 Valitse nuolipainikkeilla  kohta “PIP/PAP” ja paina .
- 3 Valitse nuolipainikkeilla  kohta “PIP” ja paina .

Näkyviin tulee televisioon kytketyn tietokoneen kuva koko näytön kokoisena, ja televisio-ohjelma näkyy pienessä näyttöruudussa.

Voit vaihtaa televisio-ohjelman kuvan paikkaa näytöllä nuolipainikkeilla .

- 4 Valitse televisiokanava numeropainikkeilla tai painikkeella **PROG +/-**.

### Yhden kuvan tilaan palaaminen

Paina painiketta  **RETURN**.



- Voit vaihtaa äänen toiseen kuvaan nuolipainikkeilla .



## Valokuvien ja videoelokuvien katselu ja musiikin kuuntelu USB:n kautta

Voit katsella ja kuunnella Sonyn digitaalikameralla tai kameranauhurilla tallennettuja valokuva-/musiikki-/videotiedostoja USB-kaapelin tai USB-tallennusvälineen kautta.

- 1 Kytke tuettu USB-laite televisioon.
- 2 Paina painiketta **HOME**.
- 3 Valitse painikkeiden  $\leftrightarrow$  avulla "Digikuvat", "Musiikki" tai "Video".
- 4 Valitse USB-laite painikkeilla  $\updownarrow$  ja paina painiketta  $\oplus$ .  
Näkyviin tulee tiedosto- tai kansioluettelo.  
Voit ottaa näkyviin kuvakenäkymän painamalla keltaista painiketta luettelon ollessa näkyvissä.
- 5 Valitse tiedosto tai kansio painikkeilla  $\updownarrow$  ja paina painiketta  $\oplus$ .  
Jos valitset aluksi kansion, valitse sen jälkeen tiedosto ja paina painiketta  $\oplus$ .  
Toisto käynnistyy.

### Valokuvien näyttämisen automaattinen käynnistäminen

Televisio käynnistää valokuvien näyttämisen automaattisesti, kun televisio avataan ja digitaalikamera tai muu valokuvien tallennuslaite kytketään USB-porttiin ja käynnistetään (sivu 39).



- Noudata seuraavia ohjeita television hakiessa tietoja USB-laitteesta:
  - Älä kytke televisiota tai televisioon kytkettyä USB-laitetta pois toiminnasta.
  - Älä irrota USB-kaapelia.
  - Älä poista USB-laitetta.
 USB-laitteen tiedot voivat turmeltua.
- Sony ei vastaa tietojen häviämisestä eikä tallennusvälineille aiheutuneista vahingoista, jos vahingot ovat aiheutuneet televisioon kytketyn laitteen toimintahäiriöstä.
- Toista Toisto ei käynnisty automaattisesti, jos televisio avataan vasta sen jälkeen, kun digitaalikamera tai muu tallennuslaite on kytketty USB-porttiin.
- Voit valita kuvaesityksen aikana kuultavan taustamusiikin kohdasta  Digikuvat painikkeella **OPTIONS** ja valitsemalla sen jälkeen vaihtoehdon "Lisää kuvaesitykseen" musiikin toiston aikana.

- USB-toistoa tuetaan seuraavissa kuvatiedostomuodoissa:
  - JPEG (JPEG-tiedostot, joiden tarkenne on .jpg ja jotka vastaavat järjestelmää DCF 2.0 tai Exif 2.21)
  - RAW (ARW/ARW 2.0 tiedostot, joiden tarkenne on .arw. Vain esikatselu.)
- USB-toistoa tuetaan seuraavissa musiikkitiedostomuodoissa:
  - MP3 (tiedostotarkenne .mp3 ilman tekijänoikeussuojausta)
- USB-toistoa tuetaan seuraavissa videotiedostomuodoissa:
  - MPEG1 (tiedostotarkenne .mpg)
- Digikuvien katselu käynnistyy automaattisesti vain kuvatiedostoille, jotka ovat digikameran numeroltaan suurimmassa DCF-yhteensopivassa DCIM-kansiossa.
- Joidenkin kytkettyjen digitaalikameroiden toisto ei välttämättä käynnisty automaattisesti (esimerkiksi kamerat, joissa on sisäinen muisti).
- Tiedostonimi ja kansion nimi voivat olla vain englanniksi.
- Kun kytket televisioon Sonyn digitaalikameran, aseta kameran USB-kytkentätila valintaan "Auto" tai "Mass Storage". Lisätietoja USB-kytkentätilasta löytyy digitaalikameran mukana toimitetuista ohjeista.
- Päivitetyt tiedot yhteensopivista USB-laitteista löytyvät Internet-sivulta: <http://support.sony-europe.com/TV/compatibility/>
- Käytä USB-tallennusvälinettä, joka vastaa USB-massatallennusluokan standardeja.

### Valokuvien katselu - Kuvakehys

Voit näyttää valokuvan television näytöllä valitsemasi ajan. Sen jälkeen televisio siirtyy automaattisesti valmiustilaan.

- 1 Valitse valokuva.  
Voit valita valokuvan kytketystä USB-laitteesta tai valmiiksi asetetusta kuvakansiosta. Valokuvan valitsemisen ohjeet löytyvät sivulta 25.
- 2 Paina painiketta **OPTIONS** valitun valokuvan näkyessä näytössä. Valitse sen jälkeen painikkeilla  $\updownarrow$  kohta "Kuvakehysten kuva" ja paina lopuksi painiketta  $\oplus$ .
- 3 Palaa Koti-valikkoon painamalla toistuvasti painiketta  **RETURN**.
- 4 Valitse painikkeilla  $\leftrightarrow$  kohta "Digikuvat" ja valitse sen jälkeen "Kuvakehys" ja paina painiketta  $\oplus$ .

Televisio siirtyy Kuvakehys-tilaan ja valitsemasi valokuva näkyy näytössä.

#### **Valokuvan näyttöajan asettaminen**

Paina painiketta **OPTIONS**, valitse kohta “Kesto” ja paina lopuksi painiketta ⊕.

Valitse sen jälkeen näyttöaika ja paina painiketta ⊕. Laskuri näkyy näytössä.

#### **Palaaminen XMB™-tilaan**

Paina painiketta  **RETURN**.



- Jos valokuva valitaan USB-laitteesta, laite on pidettävä kytkettynä televisioon.
- Jos “Uniajastin” on aktivoitu, televisio siirtyy automaattisesti valmiustilaan.

### **Karttasijainnin sisältävän valokuvan näyttäminen**

Käytettäessä GPS-toiminnolla varustettua digitaalikameraa television näytöllä voidaan näyttää karttasijainnin sisältävä valokuva, kun valokuva on otettu GPS:n pituus- ja leveyspiirit tallentavan toiminnon avulla.

Koska karttatiedot ladataan Internetin online-karttapalvelusta, tarvitaan verkkoyhteys, ja television on oltava kytketty verkkoon (sivu 28).

- 1** Valitse valokuva (sivu 25).
- 2** Voit lähentää tai loitontaa karttaa painamalla vihreää tai punaista painiketta.

Voit vaihtaa kartan näyttökohdetta television näytöllä painamalla toistuvasti sinistä painiketta.



- Koska Internetin online-karttapalvelu on kolmannen osapuolen tarjoama palvelu, palvelu voi muuttua tai se voidaan keskeyttää käyttäjälle ilmoittamatta.
- Kartassa näkyvä kohde voi olla erilainen digitaalikamerasta riippuen.
- Jos televisio ei ole Internet-yhteydessä, tai jos Internetin online-karttapalvelu ei ole käytössä, näkyvissä on vain suurimittakaavainen kartta, jota ei voi lähentää tai loitontaa.



- Kartta voidaan näyttää, jos valokuvan Exif-data sisältää päivämäärätiedot ja jos siihen liittyvät pituus- ja leveyspiiritiedot (Log-tiedostot) on tallennettu Sonyn GPS-laitteen avulla. Noudata alla olevia ohjeita.

- 1** Kytke GPS-laite USB-porttiin.
- 2** Paina painiketta **HOME**.

- 3** Valitse painikkeilla ⇌ kohta “Digikuvat”.
- 4** Valitse GPS-laite painikkeilla ⇌ ja paina sen jälkeen painiketta ⊕.
- 5** Valitse seuraavat kohdat painikkeilla ⇌ ja aseta kohdat painikkeilla ⇌.
  - Aikavyöhyke
  - Kesäaika
- 6** Valitse “OK”-painike ja paina lopuksi ⊕-painiketta.  
GPS-lokitiedostot latautuvat.
- 7** Kytke GPS-laite irti ja kytke laite, johon valokuva on tallennettu.
- 8** Valitse valokuva (sivu 25).
- 9** Voit lähentää tai loitontaa karttaa painamalla vihreää tai punaista painiketta.

## ***BRAVIA Sync -toiminnon käyttö HDMI-ohjauksen kanssa***

HDMI-ohjaus-toiminnon ansiosta televisio voi olla yhteydessä siihen kytkettyjen ja tämän ohjauksen kanssa yhteensopivien laitteiden kanssa HDMI CEC -toiminnon avulla (Consumer Electronics Control).

Kun kytket televisioon esimerkiksi jonkin HDMI-ohjaus-yhteensopivan Sonyn laitteen (HDMI-kaapeleilla), voit ohjata televisiota ja kytkettyä laitetta yhdessä.

Varmista, että kytket laitteen oikein ja määrität tarvittavat asetukset.

### **HDMI-ohjaus**

- Kytkee kytketyt laitteet automaattisesti pois toiminnasta, kun siirrät television valmiustilaan kaukosäätimellä.
- Avaa television automaattisesti ja vaihtaa tulosignaalin lähteeksi televisioon kytketyn laitteen käynnistäessäsi sen toiston.
- Jos kytket toimintaan televisioon kytketyn audiolaitteen television ollessa toiminnassa, äänentoisto siirtyy television kaiuttimesta tähän audiolaitteeseen.
- Säätelee kytketyn audiolaitteen äänenvoimakkuutta (◁ +/-) ja mykistää äänen (⊗).
- Seuraavilla painikkeilla voit käyttää kytkettyä Sony-laitetta, jossa on BRAVIA Sync -logo:
  - ◀▶/||▶▶/■: kytketyn laitteen käyttö suoraan.
  - **SYNC MENU**: kytketyn HDMI-laitteen valikon näyttäminen television näytössä. Kun valikko on näkyvässä, voit liikkua valikkonäytöllä nuolipainikkeilla ↶/↷/↵/↶, painikkeella ⊕, väripainikkeilla sekä painikkeella **RETURN**.
  - **OPTIONS**: kun haluat näyttää kohdan "Laitteohjaus". Valitse sen jälkeen laitteen käytön vaihtoehdot kohdista "Vaihtoehdot" ja "Sisältöluettelo".
  - Mahdolliset ohjaustoiminnot on kuvattu lisälaitteen käyttöohjeessa.
- Jos television "HDMI-ohjaus" on valinnassa "Päällä", myös kytketyn laitteen "HDMI-ohjaus" vaihtuu automaattisesti valintaan "Päällä".

### **HDMI-ohjauksen kanssa yhteensopivan laitteen kytkeminen**

Kytke yhteensopiva laite ja televisio toisiinsa HDMI-kaapelilla. Jos kytkettävä laite on audiolaitte, muista kytkeä myös television ja audiojärjestelmän liitäntä DIGITAL AUDIO OUT (OPTICAL) optisen audiokaapelin avulla (sivu 22).

### **HDMI-ohjaus-asetusten määrittäminen**

HDMI-ohjaus-asetukset on määritettävä sekä televisiossa että kytketyssä laitteessa.

Television asetukset on kuvattu kohdassa "HDMI-perusasetukset" (sivu 40).

Kytkettyvän lisälaitteen asetukset on esitetty lisälaitteen käyttöohjeessa.

# Kotiverkon toimintojen käyttö

Tästä televisiosta voit katsella DLNA-yhteensopiviin laitteisiin tallennettuja sisältöjä kotiverkon kautta.

Laitteista, jotka tallentavat ja tuottavat sisältöjä, kuten valokuva-/musiikki-/videotiedostoja, käytetään tässä nimitystä "Palvelin". Televisio vastaanottaa valokuva-/musiikki-/videotiedostot palvelimelta verkon kautta, ja voit katsella ja kuunnella niitä televisiosta myös muissa huoneissa.

Jotta kotiverkon sisältöjä voidaan käyttää, tarvitaan DLNA-yhteensopiva laite (VAIO, Cyber-shot jne.), joka toimii palvelimena. Lisäksi, kun kytket television Internetiin, voit näyttää karttasijainnin sisältäviä valokuvia (sivu 26) tai voit käyttää AppliCast-toimintoa katsellessasi televisio-ohjelmaa (sivu 29).



- Internet-yhteyttä varten tarvitaan sopimus Internet-palveluntarjoajan kanssa.

## Verkkoyhteyden muodostaminen

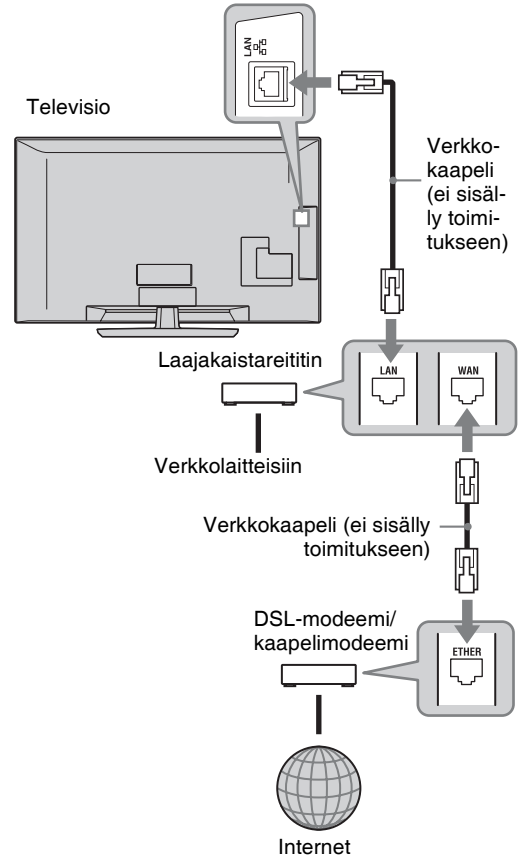

## AppliCast-toiminto

Television katselun aikana voit näyttää näytön reunassa erilaisia tietoja pienoissovellusten eli widgettien avulla.

Monet widgetit hakevat tietoja Internetistä.

### Widgettien käyttö

Saat näkyviin widgetit valitsemalla ne Home-valikosta. Kun widget on näkyvässä, voit lisätä sen widget-luettelosi, jolloin se rekisteröityy ja tulee automaattisesti näkyviin seuraavan kerran kun käynnistät AppliCastin. Joissakin widgeteissä voit tallentaa asetuksia, jotta saat haluamasi tiedot.

- 1 Paina **HOME**-painiketta.
- 2 Valitse vaihtoehto "Verkko" ⇄-painikkeilla.
- 3 Valitse näytettävä widget ⇄-painikkeilla tai valitse AppliCast-kuvake, joka näyttää suosikki-widgetiesi luettelon.
- 4 Noudata widgetin ohjeita.

#### Yhden kuvan tilaan palaaminen

Paina **RETURN**-painiketta.

### Widgettien lisääminen tai poistaminen AppliCast-toiminnossa

Voit lisätä kohteita widget-luetteloon tai poistaa kohteita luettelosta.

Widgetissä:

- 5 Kun widget on näytöllä, paina **OPTIONS**-painiketta.
- 6 Valitse vaihtoehto "Lisää AppliCastiin" tai "Poista AppliCastista". AppliCastiin voi rekisteröidä enintään 30 widgettiä.

Home-valikon kohdassa "Verkko":

- 7 Noudata edellä kuvattuja vaiheita 1-2.
- 8 Valitse haluamasi widget nuoli ⇄-painikkeilla ja paina sen jälkeen **OPTIONS**-painiketta.
- 9 Suorita vaihe 6.



- Televisiossa on valmiina kolme widgettiä, jotka eivät vaadi Internet-yhteyttä. Ne ovat "AppliCastin käyttöohjeet", "Analoginen kello" ja "Kalenteri".

- BRAVIA-televisioon kytkettyyn USB-massatallennuslaitteeseen tallennetut AppliCastin widgetit. Widget-kuvakkeiden pitäisi näkyä USB-kuvakkeen alapuolella Home-valikon kohdassa "Verkko".



- MAC-osoite ja IP-osoite lähetetään automaattisesti televisiosta palvelimille, kun Internet-yhteys on käytössä. Palvelimet ovat Sonyn hallinnoimia, eikä MAC-osoitetta lähetetä koskaan muiden osapuolten hallinnoimille palvelimille.
- Widgeteihin voidaan tehdä muutoksia tai niiden saatavuus voidaan lopettaa ilman ennakoilmoitusta käyttäjälle.

## Valokuva- tai videotiedostojen katselu ja musiikkitiedostojen kuuntelu verkon kautta



Voit katsella valokuvia ja videotiedostoja tai kuunnella musiikkia helposti palvelimen kautta valitsemalla television vastaavan Koti-valikon kuvakkeen.

- 1 Paina painiketta **HOME**.
- 2 Valitse painikkeiden ⇄ avulla “Digikuvat”, “Musiikki” tai “Video”.
- 3 Valitse palvelin painikkeilla ⇄/↕ ja paina painiketta ⊕.  
Näkyviin tulee tiedosto- tai kansioluettelo.  
Voit ottaa näkyviin kuvakenäkymän painamalla keltaista painiketta luettelon ollessa näkyvissä.  
**Kun palvelinta ei löydy**  
Lue ohjeet kohdista “Verkkoyhteyden tarkistaminen” (sivu 30) ja “Palvelimen näyttöasetusten” (sivu 31).
- 4 Valitse tiedosto tai kansio painikkeilla ⇄/↕ ja paina painiketta ⊕.  
Jos valitset aluksi kansion, valitse sen jälkeen tiedosto ja paina painiketta ⊕.  
Toisto käynnistyy.



- Valokuvan sisältävä kartta voidaan näyttää, jos valokuvan Exif-dataan on tallennettu pituus- ja leveyspiiritiedot (sivu 26).



- Verkkolaitteesta riippuen televisio on mahdollisesti rekisteröitävä verkkolaitteen kanssa.
- Kuvanlaatu voi olla karhea käytettäessä  Digikuvat -toimintoa, sillä kuvat on mahdollisesti suurennettu tiedostosta riippuen. Kuvat eivät välttämättä myöskään täytä koko näyttöä riippuen kuvan koosta ja kuvasuhteesta.
- Joidenkin valokuvatiedostojen avautuminen voi kestää jonkin aikaa käytettäessä  Digikuvat -toimintoa.
- Jotta verkkolaitteesta vastaanotettuja tiedostoja voidaan toistaa, niiden tiedostomuodon on oltava jokin seuraavista:
  - Still-kuvat: JPEG
  - Musiikki: MP3 tai lineaarinen PCM
  - Video: Palvelimelle tallennetut tiedostomuodot AVCHD, HDV, MPEG2-PS (joita joissakin tapauksissa ei voida toistaa)

Verkkolaitteesta riippuen tiedostomuoto saatetaan muuntaa ennen siirtoa. Tässä tapauksessa toistossa käytetään muuntamisen jälkeistä tiedostomuotoa. Lisätietoja löytyy verkkolaitteen käyttöohjeesta. Joissakin tapauksissa edellä mainittuja tiedostomuotoja ei voida toistaa.

- Tiedostonimi ja kansion nimi voivat olla vain englanniksi.

### Valokuvien ja videoiden katselu tai musiikin kuuntelu television kautta ohjauslaitteen avulla – Renderer

Renderer on toiminto, jonka avulla televisiossa voidaan toistaa verkkolaitteisiin (digitaalikamerat, matkapuhelimet jne.) tallennettuja valokuva-, musiikki- ja videotiedostoja käyttämällä kyseistä laitetta ohjauslaitteena. Jotta toimintoa voidaan käyttää, ohjauslaitteen on oltava renderer-yhteensopiva laite, esimerkiksi digitaalikamera tai matkapuhelin. Lue myös käyttämäsi ohjauslaitteen mukana toimitetut ohjeet.

- 1 Aseta tarvittaessa “Renderer-toiminto”, “Renderer-käyttöoikeudet” ja “Renderer-perusasetukset” kohtaan “Verkkoasetukset” (sivu 44).
- 2 Toista valitsemasi tiedosto televisiossa käyttäen apuna ohjauslaitetta.  
Tiedosto toistetaan televisiossa verkon kautta.  
Voit suorittaa toimenpiteitä toiston aikana ohjauslaitteen tai television kaukosäätimen avulla.



- Voit rekisteröidä kuvaesityksen aikana kuultavan taustamusiikin toiminnolla  Digikuvat. Paina musiikin toiston aikana painiketta **OPTIONS** ja valitse sen jälkeen kohta “Lisää kuvaesitykseen”.

### Verkkoyhteyden tarkistaminen

Syötä reitittimen tunnus (kirjainten ja numeroiden yhdistelmä). Asetettavat kohdat voivat vaihdella riippuen Internet-palveluntarjoajasta tai reitittimestä. Lue tarkat ohjeet Internet-palveluntarjoajan antamista ohjeista tai reitittimen käsikirjasta.

- 1 Paina painiketta **HOME**.
- 2 Valitse painikkeella ⇄ kohta “Asetukset”.
- 3 Valitse nuolipainikkeilla ⇄/↕ kohta “Verkkoasetukset” ja paina ⊕-painiketta.

- 4 Valitse “Verkko” ja paina ⊕-painiketta.
- 5 Valitse “IP-osoitteen asetukset” ja paina ⊕-painiketta.
- 6 Valitse haluamasi kohta ja paina painiketta ⊕.

#### Kun valitset vaihtoehdon “DHCP (automaattinen DNS)”

Siirry vaiheeseen 7.

#### Kun valitset vaihtoehdon “DHCP (manuaalinen DNS)”

Aseta “Ensisijainen DNS-palvelin”/ “Toissijainen DNS-palvelin” nuolipainikkeiden ⇆/↔/↔ ja numeropainikkeiden avulla.

#### Kun valitset vaihtoehdon “Manuaalinen”

Aseta seuraavat kohdat nuolipainikkeiden ⇆/↔/↔ ja numeropainikkeiden avulla.

- IP-osoite
- Aliverkon peite
- Oletusyhdysohje
- Ensisijainen DNS-palvelin/Toissijainen DNS-palvelin

#### Jos Internet-palveluntarjoajallasi on tietty proxy-palvelimen asetus

Paina **OPTIONS**-painiketta ja valitse sen jälkeen painikkeilla ⇆/↔ kohta “Välityspalv. asetukset” ja paina lopuksi painiketta ⊕. Syötä sen jälkeen asetukset.

- 7 Paina painiketta ⊕.
- 8 Valitse painikkeella ⇆ kohta “Testi” ja paina painiketta ⊕.
- 9 Valitse painikkeilla ⇆/↔ kohta “Kyllä” ja paina painiketta ⊕.

Verkkodiagnostiikka käynnistyy.

Kun näkyviin tulee viesti

“Yhteydenmuodostus onnistui.”, poistu painamalla toistuvasti painiketta ↵

#### RETURN.



Jos viestiä “Yhteydenmuodostus onnistui.” ei tule näkyviin, lue ohjeet kohdasta “Vianmääritys” (sivu 51).

## Palvelimen näyttöasetusten

Voit valita Koti-valikossa näytettävät kotiverkon palvelimet.

Koti-valikossa voi näkyä automaattisesti enintään 10 palvelinta.

- 1 Aseta palvelin sallimaan yhteydet televisiosta.  
Palvelimen asetusten määrittäminen on kuvattu yksityiskohtaisesti palvelimen mukana toimitetuissa käyttöohjeissa.
- 2 Paina painiketta **HOME**.
- 3 Valitse painikkeilla ⇆/↔ kohta “Asetukset”.
- 4 Valitse nuolipainikkeilla ⇆/↔ kohta “Verkkoasetukset” ja paina ⊕-painiketta.
- 5 Valitse “Palvelimen näyttöasetukset” ja paina ⊕-painiketta.
- 6 Valitse Koti-valikossa näytettävä palvelin ja paina painiketta ⊕.
- 7 Valitse “Kyllä” ja paina ⊕-painiketta.

#### Jos et pysty muodostamaan yhteyttä kotiverkkoon

Televisio voi tarkistaa, tunnustetaanko palvelin oikein.

- 1 Paina painiketta **HOME**.
- 2 Valitse painikkeilla ⇆/↔ kohta “Asetukset”.
- 3 Valitse nuolipainikkeilla ⇆/↔ kohta “Verkkoasetukset” ja paina ⊕-painiketta.
- 4 Valitse “Palvelindiagnostiikka” ja paina ⊕-painiketta.
- 5 Valitse “Kyllä” ja paina ⊕-painiketta.  
Palvelimen diagnostiikka käynnistyy. Kun palvelimen diagnostiikka on suoritettu, tulokset tulevat näkyviin.
- 6 Valitse vahvistettava palvelin ja paina painiketta ⊕.

Valitun palvelimen diagnostiikkatiedot tulevat näkyviin.

Jos diagnostiikan tulokset ilmaisevat virhettä, selvitä mahdollinen syy ja vaadittavat toimenpiteet ja tarkista yhteydet ja asetukset.

Yksityiskohtaiset tiedot, katso “Vianmääritys” (sivu 51).

# Valikkotoimintojen käyttö









## Liikkuminen television XMB™-valikossa

XMB™ (XrossMediaBar) -valikko sisältää BRAVIA-toiminnot ja ohjelmälähteiden luettelon. XMB™-valikosta voit valita helposti ohjelmointitoiminnot sekä säätää BRAVIA-televisiosi asetuksia.

1 Painikkeella **HOME** saat näkyviin XMB™-valikon.



2 Valitse ryhmä painikkeella ⇄.

Mediaryhmän kuvake	Kuvaus
 <b>Asetukset</b>	Voit tehdä lisäasetuksia ja säätöjä (sivu 33).
 <b>Digikuvat</b>	Voit katsella valokuvatiedostoja USB-laitteen tai verkon kautta (sivu 25, 30).
 <b>Musiikki</b>	Voit kuunnella musiikkitiedostoja USB-laitteen tai verkon kautta (sivu 25, 30).
 <b>Video</b>	Voit katsella videotiedostoja USB-laitteen tai verkon kautta (sivu 25, 30).
 <b>Digitaaliset</b>	Voit valita digitaalisen kanavan, digitaalisen suosikkilistan (sivu 21) tai GUIDE Plus+™ -järjestelmän ja digitaalisen ohjelmaoppaan (EPG) (sivu 17, 20).
 <b>Analogiset</b>	Voit valita analogisen kanavan tai analogisen suosikkilistan (sivu 21). Voit piilottaa analogisten kanavien luettelon asettamalla vaihtoehdon "Ohjelmalista näyttö" valintaan "Pois" (sivu 40).
 <b>Muut tulot</b>	Voit valita televisioon kytketyn laitteen. Ulkoisen ohjelmälähteen nimeäminen on neuvottu kohdassa "AV-esivalinta" (sivu 39).
 <b>Verkko</b>	Voit käyttää "AppliCast"-toimintoa (sivu 29).

3 Valitse haluamasi kohta painikkeilla ⇄/⇅ ja paina sen jälkeen painiketta ⊕.

4 Noudata näytön ohjeita.

5 Voit poistua valikosta painamalla **HOME**-painiketta.



- Säädettävissä olevat vaihtoehdot riippuvat tilanteesta.
- Vaihtoehdot, joita ei voi käyttää, näkyvät harmaina tai eivät näy lainkaan.



## Television asetusten valikko



### Järjestelmäpäivitys

Voit päivittää television järjestelmän USB-muistin avulla. Lisätietoja löytyy osoitteesta <http://support.sony-europe.com/TV/>



### Käyttöopas

Näyttää käyttöoppaan television näytössä (ei malleissa KDL-52V55/56xx, 46V55/56xx, 40V55/56xx, 37V55/56xx, 32V55/56xx).



- Näytön ohjekirjassa esitetty kaukosäätimen kuva voi olla erilainen malleissa KDL-46/40/37/32W5720/5730/5740.



### BRAVIA-vinkit

Näyttää television katseluun liittyviä ohjeita (ei malleissa KDL-52V55/56xx, 46V55/56xx, 40V55/56xx, 37V55/56xx, 32V55/56xx).



### Kello/ajastimet

#### Uniajastin

Asettaa television kytkeytymään automaattisesti valmiustilaan. Kun "Uniajastin" on aktivoitu, television etupaneelilla olevassa ajastimen merkivalossa ☺ palaa oranssi valo.



- Kun suljet television ja avaat sen uudelleen, "Uniajastin" palaa valintaan "Pois".

#### Ajastin

Asettaa television palaamaan automaattisesti valmiustilasta normaalitoimintaan.

#### Autom. ajan asetus

Vaihtaa digitaalitilaan ja päivittää kellonajan.



### Eko

#### Palautus

Palauttaa kaikki "Eko"-asetukset tehdasasetuksiin.

#### Virransäästö

Vähentää television virrankulutusta säätämällä taustavaloa. Kun valitset vaihtoehdon "Kuva pois", kuva häviää näkyvistä, ja television etupaneelilla olevaan ☒ Kuva pois -merkkivaloon syttyy vihreä valo. Ääni pysyy muuttumattomana.

#### Läsnäoloanturi (vain mallissa KDL-46WE5/40WE5)

Jos anturi ei havaitse läsnäoloa television edessä, televisio vaihtaa automaattisesti Kuva pois -tilaan. Jos anturi ei lisäksi havaitse läsnäoloa 30 minuuttiin Kuva pois -tilassa, televisio kytkeytyy valmiustilaan. Tässä tilassa virrankulutus vähenee noin 70 %.

#### Television valmiustila

Katkaisee virran televisiosta, kun sitä ei ole käytetty käyttäjän määrittämään aikaan.

#### PC-virranhallinta



Siirtää television valmiustilaan, jos se ei vastaanota signaalia PC-tulolähteestä 30 sekunnin kuluessa.

<b>Valotunnistin</b>	Optimoi kuva-asetukset automaattisesti huoneen valaistuksen mukaisesti.  <ul style="list-style-type: none"> <li>• Älä laita mitään tunnistimen eteen, jotta sen toimintaan ei aiheudu häiriöitä. Tarkista tunnistimen sijainti sivulta 14.</li> </ul>
----------------------	--



## Kuva

<b>Tuloliitännät</b>	Voit valita yleiset asetukset tai määrittää mukautetut asetukset parhaillaan katseltavalle ohjelmälähteelle. <b>Yleinen</b> Käyttää yleisiä asetuksia kaikille ohjelmälähteille, joissa "Tuloliitännät" on valinnassa "Yleinen". <b>Nykyisen tuloliitännän nimi (esim. AV1)</b> Voit määrittää mukautetut asetukset tuloliitännän ohjelmälähteelle.
<b>Kuvatila</b>	Asettaa kuvatilan. Valittavissa olevat vaihtoehdot riippuvat näyttötilan asetuksista. <b>Kirkas</b> Parantaa kuvan kontrastia ja terävyyttä. <b>Vakio</b> Normaali kuva. Suositeltava tavallisessa kotikatselussa. <b>Omat valinnat</b> Tästä voit tallentaa omat suosikkiasetuksesi. <b>Elokuva</b> Elokuvien katselu. Paras asetus katseltaessa televisiota teatterityyppisessä ympäristössä. <b>Digikuva-eloisa</b> Valokuvien katselu. Parantaa kuvan kontrastia ja terävyyttä. <b>Digikuva-normaali</b> Valokuvien katselu. Optimaalinen kuvanlaatu katseltaessa valokuvia kotona. <b>Digikuva-alkup.</b> Valokuvien katselu. Tuottaa kehitettyjen valokuvien kaltaisen kuvanlaadun. <b>Digikuva-muokattu</b> Valokuvien katselu. Tästä voit tallentaa omat suosikkiasetuksesi. <b>Urheilu</b> Optimaalinen kuvanlaatu urheiluohjelmien katseluun. <b>Peli</b> Sopii parhaiten pelien pelaamiseen. <b>Grafiikka</b> Optimaalinen kuvanlaatu graafisten esitysten katselussa.
<b>Palautus</b>	Palauttaa kaikki "Kuva"-asetukset tehdasasetuksiin paitsi "Tuloliitännät", "Kuvatila" ja "Lisäasetukset".
<b>Taustavalo</b>	Säätää taustavalon kirkkautta.
<b>Kontrasti</b>	Lisää tai vähentää kuvan kontrastia.
<b>Kirkkaus</b>	Vaalentaa tai tummentaa kuvaa.
<b>Värikylläisyys</b>	Lisää tai vähentää värin voimakkuutta.
<b>Värisävy</b>	Lisää tai vähentää vihreän ja punaisen sävyä.  <ul style="list-style-type: none"> <li>• "Värisävy"-asetusta voi säätää vain NTSC-värisignaaleille (esim. amerikkalaiset videonauhat).</li> </ul>

<b>Väriämpötila</b>	Säätää kuvan valkoisuutta.
<b>Kylmä</b>	Antaa valkoiselle sinertävän sävyn.
<b>Neutraali</b>	Antaa valkoiselle neutraalin sävyn.
<b>Lämmin 1/ Lämmin 2</b>	Antaa valkoiselle punertavan sävyn. "Lämmin 2" antaa punaisemman sävyn kuin "Lämmin 1".
	<ul style="list-style-type: none"> <li>• "Lämmin 1" ja "Lämmin 2" eivät ole käytettävissä, kun "Kuvatila" on valinnassa "Kirkas" (tai "Digikuva-eloisa").</li> </ul>
<b>Terävyys</b>	Terävöittää tai pehmentää kuvaa.
<b>Kohinanvaimennus</b>	Vähentää kuvan häiriöitä (lumisadetta).
<b>MPEG-kohinanvaimennus</b>	Vähentää MPEG-pakatus videokuvan häiriöitä. Asetus vaikuttaa DVD-elokuvien tai digitaalisten lähetysten kuvaan.
<b>Motionflow</b> (ei malleissa KDL-52V55/56xx, 46V55/56xx, 40V55/56xx, 37V55/56xx, 32V55/56xx)	Tuottaa tasaisemman kuvan liikkeen ja vähentää kuvan epäterävyyttä.
<b>Suuri</b>	Tuottaa tasaisemman kuvan liikkeen esimerkiksi elokuvissa.
<b>Normaali</b>	Tuottaa tasaisen kuvan liikkeen. Käytä tätä asetusta normaalikäytössä.
<b>Pois</b>	Käytä tätä asetusta, kun kuvassa on häiriöitä asetuksella "Suuri" tai "Normaali".
	<ul style="list-style-type: none"> <li>• Videosta riippuen vaikutus ei välttämättä näy visuaalisesti, vaikka asetusta muutettaisiin.</li> </ul>
<b>Elokuvatila</b>	Parantaa kuvan liikettä DVD- tai videoelokuvissa vähentäen kuvan sumeutta ja rakeisuutta.
<b>Autom. 1</b>	Tuottaa tasaisemman kuvan liikkeen kuin alkuperäisessä elokuvasisällössä. Käytä tätä asetusta normaalikäytössä.
<b>Autom. 2</b>	Tuottaa alkuperäisen elokuvan kaltaisen kuvasisällön.
<b>Pois</b>	
	<ul style="list-style-type: none"> <li>• Jos kuvassa on häiriösignaaleita tai runsaasti kohinaa, "Elokuvatila" poistuu automaattisesti käytöstä, vaikka valittuna on "Autom. 1" tai "Autom. 2".</li> </ul>
<b>Lisäasetukset</b>	Tästä valikosta voit määrittää "Kuva"-asetukset tarkemmin. Nämä asetukset eivät ole käytettävissä, kun "Kuvatila" on valinnassa "Kirkas" (tai "Digikuva-eloisa").
<b>Palautus</b>	Palauttaa kaikki lisäasetukset tehdasasetuksiin.
<b>Mustan taso</b>	Korostaa kuvan mustia alueita parantaen kontrastia.
<b>Kontr. korostuksen lisäaset.</b>	Säätää kohdat "Taustavalo" ja "Kontrasti" automaattisesti sopivimpiin asetuksiin näytön kirkkauden perusteella. Tämä asetus on erityisen tehokas tummia kohtauksia sisältävissä ohjelmissa parantaen tummien kohtausten kontrastia.
<b>Gamma-säätö</b>	Säätää kuvan kirkkaiden ja tummien alueiden välistä tasapainoa.
<b>Kirkkaudenrajoitin</b>	Vähentää kirkkautta esimerkiksi kuvassa, jossa koko näyttö on valkoinen.
<b>Valkoisen korostus</b>	Korostaa valkoista.
<b>Värien elävyys</b>	Kirkastaa värejä.
<b>Valkotasapaino</b>	Säätää kaikkien värien lämpötilaa.



- Digitaalitulossa kunkin signaalin laatu optimoidaan automaattisesti käyttämällä kuva-asetuksia itsenäisesti HD (High-definition) ja SD (Standard-definition) -kuvalle.



## Ääni

<b>Tuloliitännät</b>	Voit valita yleiset asetukset tai määrittää mukautetut asetukset parhaillaan katseltavalle ohjelmälähteelle.
<b>Yleinen</b>	Käyttää yleisiä asetuksia kaikille ohjelmälähteille, joissa “Tuloliitännät” on valinnassa “Yleinen”.
<b>Nykyisen tuloliitännän nimi (esim. AV1)</b>	Voit määrittää mukautetut asetukset tuloliitännän ohjelmälähteelle.
<b>Äänitila</b>	Asettaa äänitilan. “Äänitila” sisältää vaihtoehdot, jotka sopivat parhaiten videokuvalle tai valokuville. Valittavissa olevat vaihtoehdot riippuvat näyttötilan asetuksista.
<b>Dynaaminen</b>	Parantaa diskantti- ja bassoääntä.
<b>Vakio</b>	Normaalit äänet. Suositeltava tavallisessa kotikatselussa.
<b>Selkeä ääni</b>	Selkeyttää ääntä.
<b>Palautus</b>	Palauttaa kaikki “Ääni”-asetukset tehdasasetuksiin paitsi “Tuloliitännät”, “Äänitila” ja “Kaksiääni”.
<b>Diskantti</b>	Säätää korkeita ääniä.
<b>Basso</b>	Säätää matalampia ääniä.
<b>Tasapaino</b>	Korostaa vasenta tai oikeaa kaiutinta.
<b>Autom. tasosäätö</b>	Säilyttää äänenvoimakkuuden tasaisena kaikissa ohjelmissa ja mainoksissa (mainosten äänitaso on usein korkeampi kuin ohjelmien).
<b>Äänenvoimakk. poikkeama</b>	Säätää senhetkisen ohjelmälähteen äänenvoimakkuuden tasoa muihin nähden, kun kohdasta “Tuloliitännät” on valittu kyseinen tuloliitäntä (esim. AV1).
<b>Surround</b>	Voit valita sopivan surround-äänen televisio-ohjelman (elokuva, urheiluohjelma, musiikki jne.) tai videopelin mukaisesti. Valittavissa olevat vaihtoehdot riippuvat “Näyttötilan valinta” -asetuksista.
<b>S-FORCE Front Surround</b>	Tuottaa surround-äänen, jonka ansiosta voit kuunnella virtuaalista monikanavaista surround-ääntä pelkästään television kahdella sisäisellä kaiuttimella.
<b>Elokuva</b>	Tuottaa surround-äänen, joka vastaa elokuvateattereiden korkealaatuisia audiojärjestelmiä.
<b>Musiikki</b>	Tuottaa surround-äänen, joka antaa vaikutelman ympäröivästä musiikista kuten konserttisalissa.
<b>Urheilu</b>	Tuottaa surround-äänen, joka vastaa aidon urheilukilpailun tunnelmaa.
<b>Peli</b>	Tuottaa pelien ääniä parantavan surround-äänen.
<b>Pois</b>	Muuntaa ja toistaa monikanavaiset äänet 2-kanavaisena. Muiden ääniformaattien kohdalla tuottaa alkuperäisen äänen.
<b>Puheäänizoomaus</b>	Säätää puheäänien äänitasoa. Tällä asetuksella voit säätää esimerkiksi uutistenlukijan puheääntä voimakkaammaksi, jos ääni erottuu muuten heikosti. Päinvastaisessa tapauksessa, voit pehmentää urheilukilpailun selostajan ääntä, jos ääni erottuu muuten liian voimakkaana.
<b>Äänen parannus</b>	Parantaa korkeataajuisia ääniä.
<b>Äänenvahvistus</b>	Tuottaa täyteläisemmän ja vahvemman äänen korostamalla diskantti- ja bassoääniä.

<b>Kaksiääni</b>	Asettaa äänen kuulumaan kaiuttimesta stereo- tai kaksikielisissä lähetyksissä.
<b>Stereo/Mono</b>	Stereolähetykset.
<b>A/B/Mono</b>	Kaksikielisessä lähetyksessä valitaan "A" äänikanavalle 1, "B" äänikanavalle 2 ja "Mono" monoäänikanavalle (mikäli saatavana).
	 <ul style="list-style-type: none"> <li>Muiden televisioon kytkettyjen laitteiden kohdalla, aseta "Kaksiääni" valintaan "Stereo", "A" tai "B".</li> </ul>

## **Kuvasäädöt (muut tuloliitännät paitsi PC)**

<b>Tuloliitännät</b>	Voit valita yleiset asetukset tai määrittää mukautetut asetukset parhaillaan katseltavalle ohjelmälähteelle.
<b>Yleinen</b>	Käyttää yleisiä asetuksia kaikille ohjelmälähteille, joissa "Tuloliitännät" on valinnassa "Yleinen".
<b>Nykyisen tuloliitännän nimi (esim. AV1)</b>	Voit määrittää mukautetut asetukset tuloliitännän ohjelmälähteelle.
<b>Kuasuhte</b>	Katso "Kuvasuhteen muuttaminen manuaalisesti" (sivu 16).
<b>Autom. kuasuhte</b>	Muuttaa automaattisesti kuvasuhteen lähetyssignaalin mukaisesti. Jos haluat käyttää kohtaan "Kuasuhte" valitsemaasi asetusta, valitse "Pois".
<b>4:3-oletus</b>	Asettaa oletusarvoisen kuvasuhteen 4:3-lähetyksille.
<b>Smart</b>	Tavalliset kuvasuhteen 4:3 lähetykset, joissa jäljitellään laajakuvavaikutelmaa.
<b>4:3</b>	Näyttää perinteiset 4:3-lähetykset oikeissa mittasuhteissa.
<b>Pois</b>	Käyttää kohtaan "Kuasuhte" määritettyjä asetuksia.
<b>Näyttöalue</b>	Säätää kuvan näyttöaluetta.
<b>Autom.</b>	Vaihtaa automaattisesti sopivimpaan näyttöalueeseen.
<b>Täyskuva</b>	Näyttää kuvan alkuperäisessä koossa, kun osa kuvasta leikkautuu pois.
<b>+1</b>	Näyttää kuvan alkuperäisessä koossa.
<b>Normaali</b>	Näyttää kuvan suositellussa koossa.
<b>-1/-2</b>	Suurentaa kuvaa siten, että reunat ovat näyttöalueen ulkopuolella.
	 <ul style="list-style-type: none"> <li>Nämä vaihtoehdot voivat muuttua riippuen senhetkisen tulosignaalin näyttämästä kuvasta.</li> </ul>
<b>Vaakasiirto</b>	Säätää kuvaa vaakasuunnassa.
<b>Pystysiirto</b>	Säätää kuvaa pystysuunnassa, kun "Kuasuhte" on valinnassa "Smart", "Zoom" tai "14:9".
<b>Pystykoko</b>	Säätää kuvan pystykokoa, kun "Kuasuhte" on valinnassa "Smart".



## Kuvasäädöt (PC-tulo)

<b>Autom. säätö</b>	Säätää automaattisesti kuvan paikan, vaiheen ja sovituksen, kun televisio vastaanottaa tietokoneen signaalia. ☼ • “Autom. säätö” ei välttämättä toimi hyvin kaikkien tulosignaalien yhteydessä. Säädä tässä tapauksessa manuaalisesti kohtia “Vaihe”, “Sovitus”, “Vaakasiirto” ja “Pystysiirto”.
<b>Palautus</b>	Palauttaa kaikki PC-näytön asetukset tehdasasetuksiin.
<b>Vaihe</b>	Säätää vaiheen kuvan vilkkuessa.
<b>Sovitus</b>	Säätää sovitusta, kun kuvassa näkyy häiritseviä pystyviivoja.
<b>Vaakasiirto</b>	Säätää kuvaa vaakasuunnassa.
<b>Pystysiirto</b>	Säätää kuvaa pystysuunnassa.
<b>Kuasuhte</b>	Valitsee “Kuasuhte”, joka sopii tietokoneesta tulevalle kuvalle. <b>Normaali</b> Näyttää kuvan alkuperäisessä koossa. <b>Koko kuva 1</b> Suurentaa kuvaa siten, että se täyttää näytön pystysuunnassa säilyttäen alkuperäiset mittasuhteet. <b>Koko kuva 2</b> Suurentaa kuvan siten, että se täyttää koko näytön.



## Videoasetukset

<b>Värijärjestelmä</b>	Asettaa värijärjestelmän (“Autom.”, “PAL”, “SECAM”, “NTSC3.58” tai “NTSC4.43”) tuloliitännän signaalin mukaisesti.
------------------------	--



## Ääniasetukset

<b>Kaiutin</b>	<b>Televisio kaiutin</b>	Kytkee television kaiuttimet toimintaan ja asettaa television äänen kuulumaan niiden kautta.
	<b>Äänijärjestelmä</b>	Kytkee television kaiuttimet pois toiminnasta ja asettaa television äänen kuulumaan television ääniulostuloliittimiin kytketystä ulkoisesta audiolaitteesta.
<b>Äänilähtö</b>	<b>Säädettävä</b>	Ulkoista audiojärjestelmää käytettäessä äänilähdön äänenvoimakkuutta voidaan säätää television kaukosäätimellä.
	<b>Kiinteä</b>	Television äänentoisto on kiinteä. Säädä äänenvoimakkuutta (ja muita ääniasetuksia) audiovastaanottimen äänenvoimakkuuden säätökytkimillä äänijärjestelmän kautta.
<b>Kuulokeasetukset</b>	<input type="checkbox"/> <b>Kaiuttimet</b>	Kytkee television sisäiset kaiuttimet toimintaan ja pois toiminnasta, kun kuulokkeet kytketään/irrotetaan.
	<input type="checkbox"/> <b>Voimakkuus</b>	Säätää kuulokkeiden äänenvoimakkuutta, kun “ <input type="checkbox"/> Kaiuttimet” on valinnassa “Pois”.
	<input type="checkbox"/> <b>Kaksiääni</b>	Asettaa kuulokkeiden äänen kaksikielisessä lähetyksessä.
<b>Optinen lähtö</b>	Asettaa television DIGITAL AUDIO OUT (OPTICAL) -liitännästä tulevan äänisignaalin. Aseta valintaan “Autom.”, kun kytket Dolby Digital -yhteensopivia laitteita. Aseta valintaan “PCM”, kun kytket laitteita, jotka eivät ole Dolby Digital -yhteensopivia.	



## Asetukset

### Automaattinen USB-toisto

Käynnistää automaattisesti valokuvien näyttämisen, kun televisio avataan ja digitaalikamera tai muu valokuvien tallennuslaite kytketään USB-porttiin ja käynnistetään.



- Toisto ei käynnisty automaattisesti, jos televisio avataan vasta sen jälkeen, kun digitaalikamera tai muu tallennuslaite on kytketty USB-porttiin.

### Pikakäynnistys

Televisio avautuu tavallista nopeammin, kun virta kytketään kaukosäätimellä. Virrankulutus on valmiustilassa kuitenkin 20 wattia normaalia korkeampi. Kolme viidestä aikavyöhykkeestä voidaan asettaa.

### AV-esivalinta

Määrittää kuvakkeen tai nimen laitteille, jotka on kytketty television kyljessä ja takana sijaitseviin liittimiin. Kun valitset laitteen, kuvake tai nimi näkyvät lyhyen aikaa näytössä.

- 1 Valitse haluamasi ohjelmalähde nuolipainikkeilla / ja paina sen jälkeen -painiketta.

#### Ohita AV-tulot

Määrittää jokaiselle tuloliitännälle, näkyykö se Kotivalikossa tai tuloliitäntöjen luettelossa, joka näkyy painettaessa painiketta .

#### Autom.

Näyttää kuvakkeen ja nimen vain, kun laite on kytketty (lukuunottamatta AV1- tai AV2-tuloa).

#### Näytä aina

Näyttää aina kuvakkeen ja nimen riippumatta siitä, onko laite kytketty.

#### Ohita

Ei näytä kuvaketta ja nimeä, vaikka laite on kytketty.

- 2 Voit määrittää kuvakkeen ja nimen painikkeella .

#### Nimeä AV-tulot

Käyttää valmiita nimiä kytketyille laitteille.

Voit luoda oman nimen valitsemalla kohdan "Muokkaa".

#### Muokkaa

Voit muokata nimeä muokkausnäytöllä ja valita sopivan kuvakkeen.

### AV2-tulo

Asettaa signaalin, jota syötetään television takana olevan liittimen / / AV2 kautta.

#### Autom.

Vaihtaa automaattisesti RGB-, S-video- ja komposiittivideotulosignaalin välillä tulosignaalista riippuen.

#### RGB

Näyttää RGB-signaalin kuvaa.

#### S-video

Näyttää S-videosignaalin kuvaa.

#### Komposiitti

Näyttää komposiittivideosignaalin kuvaa.

### AV2-lähtö

Asettaa liittimeen / / AV2 syötettävän signaalin. Jos kytket kuvanauhurin tai muun tallennuslaitteen liitäntään / / AV2, voit tallentaa television muihin liitäntöihin kytkettyjen laitteiden ohjelmaa.



- Toimintoon voi liittyä joitakin rajoituksia näkyvästä kovalahteesta riippuen.

#### TV

Lähetää televisiolähetysksiä.

#### AV1

Lähetää liittimeen / AV1 kytketyn laitteen signaalia.

#### AV3

Lähetää liittimeen AV3 kytketyn laitteen signaalia.

#### Autom.

Lähetää näytöllä näkyvän kuvan signaalia (paitsi liitännöistä / COMPONENT IN, HDMI IN1, 2, 3 tai 4 sekä liitännästä PC IN / tulevat signaalit).

<b>HDMI-perusasetukset</b>	Sallii television olla yhteydessä HDMI-ohjaus-toiminnon kanssa yhteensopiviin ja television HDMI-liittimiin kytkettyihin laitteisiin. Huomaa, että yhteysasetukset on määritettävä myös kytkettyyn laitteeseen.
<b>HDMI-ohjaus</b>	Asettaa television ja HDMI-ohjaus-yhteensopivan kytketyn laitteen toimintojen yhteisohjauksen. Kun valitaan "Päällä", seuraavat toiminnot ovat käytettävissä. Jos kytkettynä on HDMI-ohjaus-yhteensopiva Sony-laite, tätä asetusta sovelletaan automaattisesti kytkettyyn laitteeseen, kun "HDMI-ohjaus" asetetaan televisiossa valintaan "Päällä".
<b>Autom. laitt. virtakatk.</b>	Kun valinta on "Päällä", virta katkeaa myös HDMI-ohjaus-yhteensopivasta kytketystä laitteesta, kun katkaiset television virran.
<b>Autom. TV-virta</b>	Kun valinta on "Päällä", televisio avautuu, kun käynnistät HDMI-ohjaus-yhteensopivan kytketyn laitteen.
<b>Virittimen ohjaus</b>	Jos valinta on "Lisätoiminnot", voit valita kytketyn laitteen virittämän kanavan television kaukosäätimellä.
<b>HDMI-laiteluettelo</b>	Näyttää HDMI-ohjaus-yhteensopivien kytkettyjen laitteiden luettelon.
	 <ul style="list-style-type: none"> <li>• "HDMI-ohjaus"-toimintoa ei voi käyttää, jos television toimenpiteet liittyvät HDMI-ohjaus-yhteensopivan audiojärjestelmän toimenpiteisiin.</li> </ul>
<b>Uudelleenasennus</b>	Voit määrittää ensimmäiset Asetukset, jotka televisio on määrittänyt automaattisesti kytkiessäsi sen ensimmäisen kerran verkkovirtaan, voit valita kielen ja maan/alueen tai virittää uudelleen kaikki saatavilla olevat kanavat. Vaikka olet jo määrittänyt asetukset kytkiessäsi television verkkovirtaan ensimmäistä kertaa, asetuksia on mahdollisesti muutettava asunnon vaihdon yhteydessä tai kun halutaan etsiä uusia kanavia.
<b>Kieli</b>	Asettaa valikkonäyttöjen kielen.
<b>Tuotetiedot</b>	Näyttää television tuotetiedot.
<b>Tehdasasetukset</b>	Palauttaa tehdasasetuksiin kaikki muut asetukset paitsi kohdan "Suosikki" asetukset ja kanavien viritystiedot. Tämän toimenpiteen jälkeen näkyviin tulee Alkuasetukset-näyttö. Automaattivirityksen suorittaminen alkuasetusten määrittysten yhteydessä palauttaa alkutilaan asetukset, joita tehdasasetusten palauttaminen ei ole palauttanut. Voit säilyttää asetukset ohittamalla automaattivirityksen.



## Analogiset asetukset

<b>Ohjelmalistan näyttö</b>	Valinnalla "Pois" voit piilottaa analogisten kanavien luettelon XMB™ (XrossMediaBar) -valikosta.
<b>Suoravalinta</b>	Kun vaihtoehto "Suoravalinta" on valinnassa "Päällä", voit valita analogisen kanavan kaukosäätimen yhdellä numeropainikkeella (0–9).  <ul style="list-style-type: none"> <li>• Kun vaihtoehto "Suoravalinta" on valinnassa "Päällä", et voi valita kanavanumeroita 10 ja sen yli painamalla kaukosäätimen kahta numeropainiketta.</li> </ul>
<b>Suosikkien asetukset</b>	Lisää kanavia suosikkilistaan. Voit palauttaa suosikkiasetukset alkuasetuksiin valitsemalla vaihtoehdon "--".
<b>Automaattiviritys</b>	Virittää kaikki mahdolliset analogiset kanavat. Voit virittää television uudelleen muutettuasi uuteen asuntoon tai kun haluat etsiä lähetyksiemien uusia kanavia.





<b>Kanavien järjestely</b>	Muuttaa järjestystä, jossa analogiset kanavat on tallennettu televisioon. <b>1</b> Valitse uuteen paikkaan siirrettävä kanava nuolipainikkeilla ⇆/⇅ ja paina ⊕-painiketta. <b>2</b> Valitse uusi paikka kanavalle painikkeilla ⇆/⇅ ja paina painiketta ⊕.
<b>Kanavan nimi</b>	Nimeää kanavan valitsemallasi nimellä, jossa voi olla korkeintaan viisi kirjainta tai numeroa. Nimi näkyy hetken aikaa näytössä, kun valitset kanavan. (Kanavien nimet otetaan yleensä automaattisesti Teksti-tv-palvelusta (mikäli käytössä).) <b>1</b> Valitse nimettävä kanava painikkeilla ⇆/⇅ ja paina painiketta ⊕. <b>2</b> Valitse kirjain tai numero nuolipainikkeella ⇆/⇅ (välilyönti on alaviivan merkki “_”) ja paina sen jälkeen ⇆-painiketta. <b>Jos syötät väärän merkin:</b> Valitse väärä merkki painikkeella ⇆/⇅. Valitse sen jälkeen oikea merkki painikkeella ⇆/⇅. <b>3</b> Toista vaihetta 2, kunnes nimi on valmis. <b>4</b> Voit poistua nimeämistoiminnosta painikkeella ⊕.
<b>Älykäs kuvanparannus.</b>	<b>Päällä + ilmaisoin</b> Vähentää automaattisesti kuvan häiriöitä. Signaalitason palkki näkyy kanavaa vaihdettaessa tai kun näyttö vaihtuu tuloliitännän kuvasta televisio-ohjelman kuvaan. <b>Päällä</b> Vähentää automaattisesti kuvan häiriöitä. <b>Pois</b> Kytkee “Älykäs kuvanparannus.” -toiminnon pois päältä.
<b>Manuaalinen viritys</b>	Kun virität kanavan, valitse kanavan numero painikkeella <b>PROG +/-</b> , ennen kuin valitset jonkin vaihtoehtoista “Nimike”, “AFT”, “Äänisuodin”, “Ohita”, “Dekooderi” tai “LNA”. Kanavanumeroa, joka on asetettu valintaan “Ohita”, ei voi valita (sivu 42). <b>Ohjelma/ Järjestelmä/ Kanava</b> Tästä kohdasta voit viritää kanavat manuaalisesti. <b>1</b> Valitse nuolipainikkeilla ⇆/⇅ kohta “Ohjelma” ja paina ⊕-painiketta. <b>2</b> Valitse manuaalisesti viritettävä kanavanumero nuolipainikkeilla ⇆/⇅ (jos virität videokanavaa, valitse kanava 00) ja paina painiketta ⊕. <b>3</b> Valitse nuolipainikkeilla ⇆/⇅ kohta “Järjestelmä” ja paina ⊕-painiketta. <b>4</b> Valitse jokin seuraavista television lähetyksjärjestelmistä painikkeilla ⇆/⇅ ja paina sen jälkeen ⊕-painiketta. <b>B/G:</b> Länsi-Euroopan maat <b>I:</b> Iso-Britannia <b>D/K:</b> Itä-Euroopan maat <b>L:</b> Ranska <b>5</b> Valitse nuolipainikkeilla ⇆/⇅ kohta “Kanava” ja paina ⊕-painiketta. <b>6</b> Valitse nuolipainikkeilla ⇆/⇅ vaihtoehto “S” (kaapelikanavat) tai “C” (maanpäälliset kanavat) ja paina lopuksi painiketta ⇆. <b>7</b> Viritä kanavat seuraavalla tavalla: <b>Jos et tiedä kanavan numeroa (taajuutta)</b> Etsi seuraava mahdollinen kanava nuolipainikkeella ⇆/⇅. Kun kanava on löytynyt, haku pysähtyy. Voit jatkaa etsimistä nuolipainikkeella ⇆/⇅. <b>Jos tiedät kanavan numeron (taajuutta)</b> Syötä haluamasi lähetyksen kanavanumero tai videokanavan numero. <b>8</b> Hyppää painikkeella ⊕ kohtaan “Vahvista” ja paina lopuksi ⊕-painiketta. Viritä muut kanavat manuaalisesti toistamalla edellä kuvatut toimenpiteet.

<b>Nimike</b>	Nimeää valitun kanavan valitsemallasi nimellä. Nimi näkyy hetken aikaa näytössä, kun valitset kanavan. Merkit syötetään suorittamalla vaiheet 2 - 4, katso kohta "Kanavan nimi" (sivu 41).
<b>AFT</b>	Voit hienosäätää valitun kanavan manuaalisesti, jos kuvanlaatua tarvitsee parantaa. Kun valittuna on "Päällä", hienosäätö tapahtuu automaattisesti.
<b>Äänisuodin</b>	Parantaa yksittäisen kanavan ääntä, mikäli monolähetyksissä esiintyy häiriöitä (normaalisti valinnassa "Pois").  • Stereo- tai kaksiääntä ei voi vastaanottaa, kun valittuna on "Matala" tai "Korkea".
<b>Ohita</b>	Ohittaa käyttämättömät analogiset kanavat valitessasi kanavia painikkeella <b>PROG +/-</b> . Jos haluat valita ohitettavaksi asetettuja kanavia, valitse ne numeropainikkeilla.
<b>LNA</b>	Parantaa kuvan laatua, jos lähetyssignaali on hyvin heikko (häiriöitä kuvassa).
<b>Vahvista</b>	Tallentaa "Manuaalinen viritys" -asetuksiin tehdyt muutokset.



## Digi-tv-asetukset

<b>Tekstitysasetukset</b>	<b>Tekstityksen asetukset</b>	Kun valittuna on vaihtoehto "Huonokuuloiselle", tekstityksen kanssa voi näkyä myös visuaalisia apumerkkejä (mikäli televisiokanava lähettää nämä tiedot).
	<b>Ensisijainen kieli</b>	Voit valita tekstityksen kielen.
<b>Ääniasetukset</b>	<b>Äänityyppi</b>	Vaihtaa huonokuuloisille tarkoitettuun lähetykseen, kun valittuna on "Huonokuuloiselle".
	<b>Ensisijainen kieli</b>	Asettaa ohjelmassa käytettävän kielen. Jotkin digitaaliset kanavat voivat lähettää ohjelmalle useita äänikieliä.
	<b>Äänikuvaus</b>	Ohjelmassa on mukana äänikuvaus (kerronta), mikäli televisiokanava lähettää nämä tiedot.
	<b>Sekoitusosuus</b>	Säätää television pääasiallisen äänentoistolaitteen ja kerrontäänänen "Äänikuvaus" äänenvoimakkuustasoja.
	<b>Dynamiikka</b>	Kompensoi eri kanavien väliset äänenvoimakkuustasojen erot (vain Dolby Digital -ääni).  • Vaikutus ei välttämättä toimi, tai se voi vaihdella ohjelmasta riippuen "Dynamiikka" -asetuksesta riippumatta.
	<b>MPEG-äänitaso</b>	Säätää MPEG-äänentoistolaitteen äänitason.
<b>Digikanavien viritys</b>	<b>Automaattiviritys</b>	Virittää saatavilla olevat digitaaliset kanavat. Voit viritää television uudelleen muutettuasi uuteen asuntoon tai kun haluat etsiä lähetyksensämiä uusia kanavia.

<b>Kanavien järjestely</b>	<p>Voit poistaa televisioon tallennettuja digitaalisia kanavia tai muuttaa niiden järjestystä.</p> <ol style="list-style-type: none"> <li>1 Valitse poistettava tai toiseen paikkaan siirrettävä kanava nuolipainikkeilla ⇄/↻.</li> <li>2 Voit poistaa digitaalisia kanavia tai muuttaa niiden järjestystä seuraavalla tavalla: <p><b>Digitaalisen kanavan poistaminen</b></p> Paina painiketta ⊕. Kun näytölle tulee vahvistusviesti, valitse nuolipainikkeella ⇄ vaihtoehto “Kyllä” ja paina lopuksi ⊕-painiketta. <p><b>Digitaalisten kanavien järjestyksen muuttaminen</b></p> Paina nuolipainiketta ⇄, valitse uusi kanavapaikka nuolipainikkeilla ⇄/↻ ja paina lopuksi nuolipainiketta ⇄.</li> </ol> <ol style="list-style-type: none"> <li>3 Paina painiketta  RETURN.</li> </ol>
<b>Digitaalinen käsinviritys</b>	<p>Virittää digitaaliset kanavat manuaalisesti. Tämä toiminto on käytettävissä, kun “Automaattiviritys” on valinnassa “Antenni”.</p> <ol style="list-style-type: none"> <li>1 Syötä viritettävän kanavan numero numeropainikkeilla tai paina painikkeita ⇄/↻.</li> <li>2 Kun kaikki saatavilla olevat kanavat on löydetty, valitse tallennettava kanava nuolipainikkeilla ⇄/↻ ja paina lopuksi ⊕-painiketta.</li> <li>3 Valitse kanavanumero, johon haluat tallentaa uuden kanavan, painikkeilla ⇄/↻ ja paina painiketta ⊕.</li> </ol> <p>Viritä muut kanavat toistamalla edellä kuvatut toimenpiteet.</p>
<b>LNA</b>	Parantaa kuvan laatua, jos lähetyssignaali on hyvin heikko (häiriöitä kuvassa).
<b>Radionäyttö</b>	Näyttää television näytöllä taustakuvan radiolähetystä kuunneltaessa. Voit valita taustakuvan värin, näyttää satunnaiset värät tai kuvaesityksen (sivu 25, 30). Taustakuvan voi poistaa väliaikaisesti painamalla mitä tahansa painiketta.
<b>Katselun esto</b>	Asettaa ikärajan ohjelmille. Kun ohjelmaa, jolle on asetettu ikäraja, halutaan katsella, käyttäjän on annettava oikea PIN-koodi.
<b>PIN-koodi</b>	<p>Aktivoi “Katselun esto” antamalla PIN-koodisi. PIN-koodia voi myös muuttaa.</p>  <ul style="list-style-type: none"> <li>• Televisio hyväksyy aina oletusarvoisen PIN-koodin 9999.</li> </ul>
<b>Tekniset asetukset</b>	<p><b>Autom. palveluiden päivitys</b> Uusien digitaalisten palvelujen etsiminen ja tallentaminen televisioon.</p> <p><b>Järjestelmäpäivitys</b> Ilmaiset ohjelmistopäivitykset otetaan automaattisesti vastaan antennin/kaapelin välityksellä (kun niitä on saatavilla). Tämä asetus on suositeltavaa pitää aina valinnassa “Päällä”.</p> <p><b>Järjestelmätiedot</b> Näyttää nykyisen ohjelmistoversion ja signaalitason.</p> <p><b>Aikavyöhyke</b> Tästä kohdasta voit valita manuaalisesti aikavyöhykkeen, jos se ei ole sama kuin maan/alueen oletusarvoinen aikavyöhykkeen asetus.</p> <p><b>Automaattinen kesäaika</b> Valitse vaihtoehto “Päällä”, jos haluat television vaihtavan automaattisesti kesä- ja talviajan välillä kalenterin mukaisesti.</p> <p><b>Palvelun siirto</b> Valitse vaihtoehto “Päällä”, jos haluat television vaihtavan automaattisesti kanavaa, kun lähetyksensä vaihtaa ohjelman lähetyksen toiselle kanavalle.</p> <p><b>Ohjelmaopas</b> Voit vaihtaa GUIDE-toimintoa (Sony Guide tai GUIDE Plus+), jos vaihdat Sony Guiden GUIDE Plus+ -ohjelmaan (sivu 17, 20).</p>



## Verkkoasetukset

<b>Verkko</b>	<b>IP-osoitteen asetukset</b>	<b>Manuaalinen</b> Voit määrittää verkkoasetukset oman verkkoympäristösi mukaisesti. <b>DHCP (manuaalinen DNS)</b> Hakee automaattisesti kaikki muut verkkoasetukset paitsi DNS-palvelimen asetukset. Voit määrittää DNS-asetukset manuaalisesti. <b>DHCP (automaattinen DNS)</b> Hakee automaattisesti verkkoasetukset reitittimien tai Internet-palveluntarjoajan DHCP-palvelimen kautta.
	<b>Testi</b>	Tarkistaa verkkoyhteyden.
	<b>IP-osoite/Aliverkon peite/Oletus-yhdyskäytävä/ Ensijainen DNS-palvelin/ Toissijainen DNS-palvelin</b>	Kun vaihtoehto "Manuaalinen" on valittu kohtaan "IP-osoitteen asetukset", jokainen kohta on määritettävä erikseen. Kun valittuna on "DHCP (manuaalinen DNS)", muista syöttää manuaalisesti ensijaisen DNS-palvelimen ja toissijaisen DNS-palvelimen osoitteet. "Ensijainen DNS-palvelin" "Toissijainen DNS-palvelin"
	<b>MAC-osoite</b>	Näyttää MAC-osoitteen, joka on kiinteä yksilöllinen verkkolaitteen tunnistetieto.
<b>Palvelimen näyttöasetukset</b>		Näyttää kytkettyjen palvelimien luettelon, josta voit valita Koti-näytöllä näytettävän palvelimen.
<b>Palvelindiagnostiikka</b>		Tarkistaa, voiko televisio muodostaa yhteyden kotiverkon palvelimiin.
<b>Renderer-toiminto</b>		Mahdollistaa valokuva-, musiikki- ja videotiedostojen toiston televisiossa muiden verkon ohjauslaitteiden, esimerkiksi digitaalikameran tai matkapuhelimen kautta.
<b>Renderer-käyttöoikeudet</b>		Voit määrittää television ohjauslaitteen. Kun asetus on valinnassa "Päällä", voit toistaa valokuva-, musiikki- ja videotiedostoja televisiossa ohjauslaitteen avulla.
<b>Renderer-perusasetukset</b>	<b>Automaattinen käyttöoikeus</b>	Voit valita, onko television käyttöoikeus automaattinen, kun verkkolaite muodostaa yhteyden televisioon ensimmäistä kertaa.
	<b>Renderer-nimi</b>	Voit asettaa television nimen, joka näkyy ohjauslaitteessa.

## Lisävarusteiden asentaminen (seinäasennusteline)

### Asiakkaille:

Tuotteen suojaamiseksi ja turvallisuuden varmistamiseksi Sony suosittelee voimakkaasti, että television asennuksen suorittaa Sonyn jälleenmyyjä tai valtuutettu asentaja. Älä yritä asentaa televisiota itse.

### Sony-jälleenmyyjille ja asentajille:

Huomioi tarkasti turvallisuuskohdat laitteen asennuksen, säännöllisen huollon ja tarkastusten aikana.

Televisio voidaan asentaa SU-WL500 seinäasennustelineeseen (saatavana erikseen).

- Noudata asennuksessa seinäasennustelineen mukana toimitettuja ohjeita.
- Katso “Pöytätelineen irrottaminen televisiosta” (sivu 7).
- Katso “Television asennusmitat” (sivu 46).
- Katso “Ruuvien ja koukkujen paikat” (sivu 47).



- Aseta televisio pöytätelineeseen kiinnittäessäsi kiinnityskoukkuja.

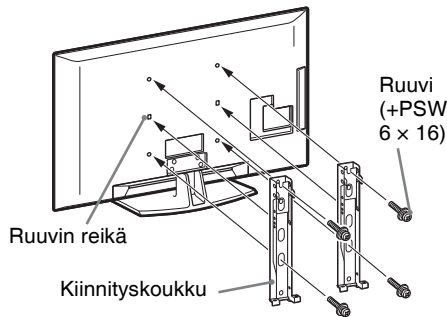

Laitteen asennuksessa tarvitaan riittävästi kokemusta, erityisesti koskien seinän lujuutta television painoon nähden. Anna laitteen asennus Sony-jälleenmyyjän tai valtuutetun asentajan tehtäväksi ja huomioi turvallisuuskohdat asennuksen aikana. Sony ei vastaa virheellisen käsittelyn tai epäasianmukaisen asennuksen aiheuttamista vahingoista.

## Television asennusmitat

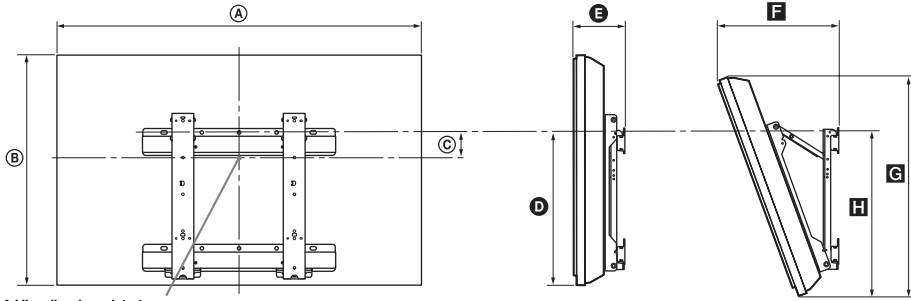

Näytön keskipiste

Mittayksikkö: cm

Mallin nimi	Näytön mitat		Näytön keskimitta	Asennuskulmien pituudet				
	A	B		Kulma (0°)		Kulma (20°)		
				D	E	F	G	H
<b>KDL-52V55/56xx</b>	126,2	82,2	3,9	47,8	16,9	40,7	77,8	51,5
<b>KDL-52W55xx</b>	126,2	82,3	3,9	47,8	16,9	40,9	77,8	51,5
<b>KDL-46V55/56xx</b>	112,3	72,3	8,4	47,1	15,0	35,8	68,5	50,2
<b>KDL-46W55/57xx</b>	112,3	72,5	8,4	47,1	15,0	35,9	68,6	50,3
<b>KDL-46WE5</b>	112,3	72,5	8,4	47,1	16,7	37,6	68,6	50,9
<b>KDL-40V55/56xx</b>	98,7	63,6	12,2	46,3	14,7	32,8	60,4	49,3
<b>KDL-40W55/57xx</b>	98,7	63,8	12,2	46,3	14,7	33,0	60,4	49,3
<b>KDL-40WE5</b>	98,7	63,8	12,2	46,3	16,4	34,7	60,4	49,9
<b>KDL-40E55xx</b>	101,6	64,3	12,2	45,1	14,8	33,8	61,1	48,5
<b>KDL-37V55/56xx</b>	91,7	60,0	14,0	46,3	14,5	31,4	57,0	49,3
<b>KDL-37W55/57xx</b>	91,7	60,2	14,0	46,3	14,5	31,6	57,0	49,3
<b>KDL-32V55/56xx</b>	79,8	53,6	17,2	46,3	14,3	29,1	51,1	49,2
<b>KDL-32W55/57xx</b>	79,8	53,7	17,2	46,3	14,3	29,2	51,1	49,2
<b>KDL-32E55xx</b>	82,7	53,9	17,2	45,1	14,5	29,9	51,3	48,3

Taulukossa mainitut mitat voivat vaihdella hieman asennuksesta riippuen.

### VAROITUS

Seinän, johon televisio asennetaan, tulee kestää vähintään neljä kertaa television paino. Eri televisiomallien painot on mainittu kohdassa "Tekniset tiedot" (sivu 48).

## Ruuvien ja koukkujen paikat

Mallin nimi	Ruuvien paikka	Koukun paikka
KDL-52V55/56xx	d, g	b
KDL-52W55xx	d, g	b
KDL-46V55/56xx	d, g	b
KDL-46W55/57xx	d, g	b
KDL-46WE5	d, g	b
KDL-40V55/56xx	d, g	b
KDL-40W55/57xx	d, g	b
KDL-40WE5	d, g	b
KDL-40E55xx	d, g	b
KDL-37V55/56xx	d, g	b
KDL-37W55/57xx	d, g	b
KDL-32V55/56xx	e, g	c
KDL-32W55/57xx	e, g	c
KDL-32E55xx	e, g	c

### Ruuvien paikka

Asennettaessa kiinnityskoukkuja televisioon.

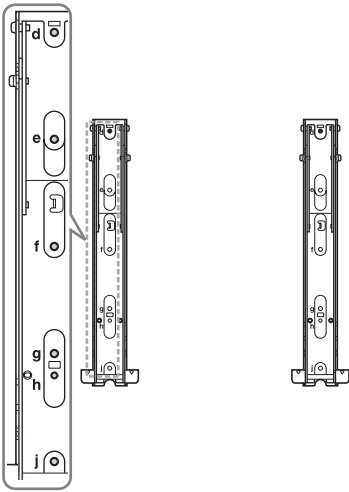





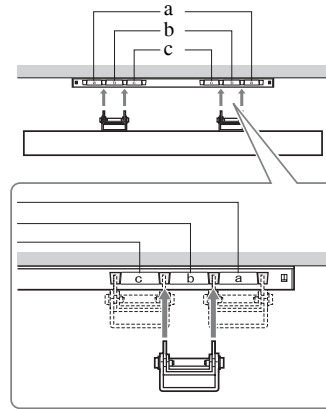









### Koukun paikka

Asennettaessa televisiota jalustalle.



## Tekniset tiedot

Järjestelmä	
Näyttöpaneeli	LCD-paneeli (nestekidenäyttö)
TV-järjestelmä	Analoginen: Maa/alue-valinnasta riippuen: B/G/H, D/K, L, I Digitaalinen: DVB-T/DVB-C
Väri-/videojärjestelmä	Analoginen: PAL, PAL60 (vain videotulo), SECAM, NTSC3.58, NTSC4.43 (vain videotulo) Digitaalinen: MPEG-2 MP@ML/HL, H.264/MPEG-4 AVC MP/HP@L4
Kanavien näkyvyysalue	Analoginen: VHF: E2–E12/UHF: E21–E69/CATV: S1–S20/HYPER: S21–S41 D/K: R1–R12, R21–R69/L: F2–F10, B–Q, F21–F69/I: UHF B21–B69 Digitaalinen: VHF/UHF
Äänen ulostulo	10 W + 10 W
Tulo-/lähtöliittimet	
Antennijohto	75 ohmin ulkoinen VHF/UHF-liitin
 AV1	21-nastainen Scart-liitin (CENELEC-standardi), sisältää audio-/videotulon, RGB-tulon ja TV audio/video-ulos-tulon.
 AV2	21-nastainen Scart-liitin (CENELEC-standardi), sisältää audio-/videotulon, RGB-tulon ja valittavan audio-/video-ulos-tulon.
 COMPONENT IN	Tuetut formaatit: 1080p, 1080i, 720p, 576p, 576i, 480p, 480i Y: 1 Vp-p, 75 ohmia, 0,3V negatiivinen tahdistus/Pb/Cb: 0,7 Vp-p, 75 ohmia/ Pr/Cr: 0,7 Vp-p, 75 ohmia
 COMPONENT IN	Audiotulo (jakkiliittimet)
HDMI IN1, 2, 3, 4	Video: 1080/24p, 1080p, 1080i, 720p, 576p, 576i, 480p, 480i Audio: 2-kanavainen lineaarinen PCM: 32, 44,1 ja 48 kHz, 16, 20 ja 24 bittiä, Dolby Digital Analogionen äänitulo (minijakki) (vain HDMI IN1) PC-tulo (sivu 50)
 AV3	Videotulo (äänijakki)
 AV3	Audiotulo (jakkiliittimet)
 DIGITAL AUDIO OUT (OPTICAL)	Digitaalinen optinen jakkiliitin (2-kanavainen lineaarinen PCM, Dolby Digital)
	Ääniulostulo (jakkiliittimet).
 PC IN	PC-tulo (D-sub 15-pin) (sivu 50) G: 0,7 Vp-p, 75 ohmia, ei tahdistu (vihreä)/B: 0,7 Vp-p, 75 ohmia/ R: 0,7 Vp-p, 75 ohmia/HD: 1-5 Vp-p/VD: 1-5 Vp-p  PC-audiotulo (minijakki)
	USB-portti
	Kuulokkeiden liitin
	CA-moduulin (maksu-TV) aukko
 LAN	10BASE-T/100BASE-TX -liitin (yhteysnopeus voi vaihdella verkkoympäristöstä riippuen). 10BASE-T/100BASE-TX -yhteysnopeutta ja -yhteyslaatua ei taata tälle televisiolle.)



Mallin nimi	KDL-52V55/56xx, 52W55xx	KDL-46V55/56xx, 46W55/57xx, 46WE5	KDL-40V55/56xx, 40W55/57xx, 40WE5, 40E55xx	KDL-37V55/56xx, 37W55/57xx	KDL-32V55/56xx, 32W55/57xx, 32E55xx	
<b>Sähkövirta ja muut tiedot</b>						
Virtavaatimukset	220 V – 240 V AC, 50 Hz					
Näytön koko (diagonaalimitta)	52 tuumaa (noin 132,2 cm)	46 tuumaa (noin 116,8 cm)	40 tuumaa (noin 101,6 cm)	37 tuumaa (noin 93,98 cm)	32 tuumaa (noin 81,28 cm)	
Näytön erottelutarkkuus	1 920 pistettä (vaaka) × 1 080 viivaa (pysty)					
Virrankulutus	“Koti”/“Normaali”-tilassa	195 W (KDL-52V55/56xx) 199 W (KDL-52W55xx)	162 W (KDL-46V55/56xx) 172 W (KDL-46W55/57xx) 98 W (KDL-46WE5)	137 W (KDL-40V55/56xx) 131 W (KDL-40W55/57xx, 40E55xx) 88 W (KDL-40WE5)	132 W (KDL-37V55/56xx) 140 W (KDL-37W55/57xx)	89 W (KDL-32V55/56xx) 81 W (KDL-32W55/57xx, 32E55xx)
	“Myymlä”/“Kirkas”-tilassa	257 W (KDL-52V55/56xx) 261 W (KDL-52W55xx)	206 W (KDL-46V55/56xx) 221 W (KDL-46W55/57xx) 141 W (KDL-46WE5)	179 W (KDL-40V55/56xx) 172 W (KDL-40W55/57xx, 40E55xx) 121 W (KDL-40WE5)	169 W (KDL-37V55/56xx) 179 W (KDL-37W55/57xx)	109 W (KDL-32V55/56xx) 99 W (KDL-32W55/57xx, 32E55xx)
Virrankulutus valmistusillassa*	0,17 W (17 W, kun “Pikakäynnistys” on valinnassa “Päällä”)					
Vakiovarusteet	Katso “Lisävarusteiden tarkistaminen” (sivu 4).					
Lisävarusteet	Seinäasennusteline	SU-WL500				

Mallin nimi	KDL-52V55/56xx, 52W55xx	KDL-46V55/56xx, 46W55/57xx, 46WE5	KDL-40V55/56xx, 40W55/57xx, 40WE5, 40E55xx	KDL-37V55/56xx, 37W55/57xx	KDL-32V55/56xx, 32W55/57xx, 32E55xx
<b>Mitat (noin) (l × k × s)</b>					
sisältäen pöytätelineen	126,2 x 86,9 x 35,8 cm (KDL-52V55/56xx) 126,2 x 87,1 x 35,8 cm (KDL-52W55xx)	112,3 x 77,1 x 33,0 cm (KDL-46V55/56xx) 112,3 x 77,2 x 33,0 cm (KDL-46W55/57xx, 46WE5)	98,7 x 68,4 x 30,3 cm (KDL-40V55/56xx) 98,7 x 68,6 x 30,3 cm (KDL-40W55/57xx, 40WE5) 101,6 x 68,0/66,3 (korkea/matala) x 30,3 cm (KDL-40E55xx)	91,7 x 64,8 x 30,3 cm (KDL-37V55/56xx) 91,7 x 64,9 x 30,3 cm (KDL-37W55/57xx)	79,8 x 58,4 x 25,9 cm (KDL-32V55/56xx) 79,8 x 58,5 x 25,9 cm (KDL-32W55/57xx) 82,7 x 57,7/55,9 (korkea/matala) x 25,9 cm (KDL-32E55xx)
ilman pöytätelineitä	126,2 x 82,2 x 11,5 cm (KDL-52V55/56xx) 126,2 x 82,3 x 11,5 cm (KDL-52W55xx)	112,3 x 72,3 x 9,6 cm (KDL-46V55/56xx) 112,3 x 72,5 x 9,6 cm (KDL-46W55/57xx) 112,3 x 72,5 x 10,7 cm (KDL-46WE5)	98,7 x 63,6 x 9,3 cm (KDL-40V55/56xx) 98,7 x 63,8 x 9,3 cm (KDL-40W55/57xx) 98,7 x 63,8 x 10,4 cm (KDL-40WE5) 101,6 x 64,3 x 9,8 cm (KDL-40E55xx)	91,7 x 60,0 x 9,1 cm (KDL-37V55/56xx) 91,7 x 60,2 x 9,1 cm (KDL-37W55/57xx)	79,8 x 53,6 x 8,9 cm (KDL-32V55/56xx) 79,8 x 53,7 x 8,9 cm (KDL-32W55/57xx) 82,7 x 53,9 x 9,4 cm (KDL-32E55xx)
<b>Paino (noin)</b>					
sisältäen pöytätelineen	35,0 kg (KDL-52V55/56xx) 35,5 kg (KDL-52W55xx)	27,0 kg (KDL-46V55/56xx) 27,5 kg (KDL-46W55/57xx, 46WE5)	20,5 kg (KDL-40V55/56xx, 40E55xx) 21,0 kg (KDL-40W55/57xx, 40WE5)	18,0 kg (KDL-37V55/56xx) 18,5 kg (KDL-37W55/57xx)	14,5 kg (KDL-32V55/56xx, 32E55xx) 15,0 kg (KDL-32W55/57xx)
ilman pöytätelineitä	30,5 kg (KDL-52V55/56xx) 31,0 kg (KDL-52W55xx)	23,5 kg (KDL-46V55/56xx) 24,0 kg (KDL-46W55/57xx, 46WE5)	17,5 kg (KDL-40V55/56xx) 18,0 kg (KDL-40W55/57xx, 40WE5, 40E55xx)	15,0 kg (KDL-37V55/56xx) 15,5 kg (KDL-37W55/57xx)	12,0 kg (KDL-32V55/56xx) 12,5 kg (KDL-32W55/57xx, 32E55xx)

\*Mainittu valmistusilman virrankulutus on voimassa sen jälkeen, kun televisio on suorittanut välttämättömät sisäiset toimenpiteet.

Laitteen muotoilua ja teknisiä arvoja voidaan muuttaa ilman ennakkoilmoitusta.

**PC-tulosignaalin viitetaulukko liitännöille  PC ja HDMI IN 1, 2, 3, 4**

<i>Eroittelutarkkuus</i>			<i>Vaakataajuus (kHz)</i>	<i>Pystytaajuus (Hz)</i>	<i>Standardi</i>	
<i>Signaalit</i>	<i>Vaaka (pikseli)</i>	<i>x Pysty (viiva)</i>				
VGA	<b>640</b>	x	<b>480</b>	<b>31,5</b>	<b>60</b>	<b>VESA</b>
	640	x	480	37,5	75	VESA
	720	x	400	31,5	70	VESA
SVGA	<b>800</b>	x	<b>600</b>	<b>37,9</b>	<b>60</b>	<b>VESA</b>
	800	x	600	46,9	75	VESA
XGA	<b>1024</b>	x	<b>768</b>	<b>48,4</b>	<b>60</b>	<b>VESA</b>
	1024	x	768	56,5	70	VESA
	1024	x	768	60,0	75	VESA
WXGA	<b>1280</b>	x	<b>720</b>	<b>45,0</b>	<b>60</b>	<b>EIA</b>
	<b>1280</b>	x	<b>768</b>	<b>47,4</b>	<b>60</b>	<b>VESA</b>
	<b>1280</b>	x	<b>768</b>	<b>47,8</b>	<b>60</b>	<b>VESA</b>
	<b>1280</b>	x	<b>960</b>	<b>60,0</b>	<b>60</b>	<b>VESA</b>
	<b>1360</b>	x	<b>768</b>	<b>47,7</b>	<b>60</b>	<b>VESA</b>
SXGA	<b>1280</b>	x	<b>1024</b>	<b>64,0</b>	<b>60</b>	<b>VESA</b>
HDTV	<b>1920</b>	x	<b>1080</b>	<b>66,6</b>	<b>60</b>	<b>VESA*</b>
	<b>1920</b>	x	<b>1080</b>	<b>67,5</b>	<b>60</b>	<b>EIA*</b>

\* 1080p-ajoitusta käytettäessä HDMI-tuloa käsitellään kuten videoajoitusta eikä kuten PC-ajoitusta. Tämä vaikuttaa “Videoasetukset”-valikon ja “Kuvasaädöt”-valikon asetuksiin. Kun haluat katsella PC-tulon kuvaa, aseta “Kuvasuhte” valintaan “Laaja” ja “Näyttöalue” valintaan “Täyskuva”.



- Television PC-tulo ei tue tahdistusta (vihreä) eikä komposiittitahdistusta.
- Television PC-tulo ei tue lomitettuja signaaleita.
- Parhaan kuvanlaadun aikaansaamiseksi suositeltavaa on käyttää edellä olevassa taulukossa mainittuja signaaleita 60 Hz:n pystytaajuudella (lihavoidut arvot).

# Vianmääritys

Tarkista, vilkkuuko valmiustilan merkkivalossa  punainen valo.

## Kun valmiustilan merkkivalo vilkkuu

Television sisäinen vianmääritys on käynnissä.







- 1 Laske, kuinka monta kertaa valmiustilan merkkivalo  vilkkuu kahden sekunnin taukojen välissä.





Esimerkki: merkkivalo vilkkuu kolme kertaa, jonka jälkeen on kahden sekunnin tauko. Tauon jälkeen valo vilkkuu taas kolme kertaa.

- 2 Katkaise virta televisiosta television päällä olevalla painikkeella , irrota verkkovirtajohto pistorasiasta ja ilmoita vilkkumiskertojen määrä jälleenmyyjälle tai Sonyn huoltoliikkeeseen.

## Kun valmiustilan merkkivalo ei vilku

- 1 Tarkista alla olevassa taulukossa mainitut kohdat.
- 2 Jos ongelma ei poistu, toimita televisio huoltoon valtuutettuun huoltoliikkeeseen.

Ongelma	Selitys/ratkaisu
<b>Kuva</b>	
Ei kuvaa (näyttö on musta) eikä ääntä	<ul style="list-style-type: none"><li>• Tarkista antenni-/kaapelikytkentä.</li><li>• Kytke televisio verkkovirtaan/AC-virtalähteeseen ja paina television päällä olevaa painiketta .</li><li>• Jos valmiustilan merkkivaloon  syttyy punainen valo, paina painiketta .</li></ul>
Näytössä ei näy kuvaa eikä valikkotietoja Scart-liitäntään kytketystä laitteesta.	<ul style="list-style-type: none"><li>• Hae tuloliitäntöjen luettelo näkyviin painikkeella  ja valitse haluamasi tulo.</li><li>• Tarkista lisälaitteen ja television välinen liitäntä.</li></ul>
Kaksinkertainen kuva tai haamukuva	<ul style="list-style-type: none"><li>• Tarkista antenni-/kaapelikytkentä.</li><li>• Tarkista antennin sijainti ja suunta.</li></ul>
Näytössä näkyy vain lumisadetta ja häiriöitä.	<ul style="list-style-type: none"><li>• Tarkista, onko antenni vioittunut tai taipunut.</li><li>• Tarkista, onko antenni käyttökänsä lopussa (3-5 vuotta normaalikäytössä, 1-2 vuotta merenrannalla).</li></ul>
Kuva- tai äänihäiriöitä televisiokanavaa katseltaessa	<ul style="list-style-type: none"><li>• Säädä kohtaa "AFT" (automaattinen hienosäätö) siten, että kuvan vastaanotto paranee (sivu 42).</li></ul>
Näytössä näkyy pieniä mustia pisteitä ja/tai kirkkaita pisteitä.	<ul style="list-style-type: none"><li>• Näyttö muodostuu pikseleistä. Näytöllä näkyvät pienet mustat pisteet ja/tai kirkkaat pisteet (pikselit) eivät ole merkki viasta.</li></ul>
Ääri viivat näkyvät väärinä.	<ul style="list-style-type: none"><li>• Valitse "Normaali" tai "Pois" kohdasta "Motionflow" (sivu 35) (ei malleissa KDL-52V55/56xx, 46V55/56xx, 40V55/56xx, 37V55/56xx, 32V55/56xx).</li><li>• Muuta Elokuvatilan nykyinen asetus johonkin muuhun asetukseen (sivu 35).</li></ul>
Kuva ei näy värillisenä.	<ul style="list-style-type: none"><li>• Valitse "Palautus" (sivu 34).</li></ul>
 COMPONENT IN -liittimiin kytketyn laitteen kuva ei näy väreissä tai väreissä on häiriöitä.	<ul style="list-style-type: none"><li>• Tarkista  COMPONENT IN -liittimien kytkentä ja varmista, että liittimet ovat tiukasti kiinni liitinaukoissaan.</li></ul>

Ongelma	Selitys/ratkaisu
Näytössä ei näy kytketyn laitteen lähettämää kuvaa.	<ul style="list-style-type: none"> <li>• Kytke virta televisioon kytkettyyn laitteeseen.</li> <li>• Tarkista kaapelikytkentä.</li> <li>• Hae tuloliitäntöjen luettelo näkyviin painikkeella  ja valitse haluamasi tulo.</li> <li>• Aseta muistikortti tai muu tallennuslaite oikein paikalleen digitaalikameraan.</li> <li>• Käytä digitaalikameran muistikorttia tai muuta formattoitua tallennuslaitetta kameran mukana toimitettuja ohjeita noudattaen.</li> <li>• Toimintoja ei taata kaikille USB-laitteille. Toiminnot ovat lisäksi erilaiset USB-laitteen ominaisuuksista ja toistettavasta videosta riippuen.</li> </ul>
Kytettyä laitetta ei voi valita Koti-valikosta tai tuloliitäntää ei voi vaihtaa.	<ul style="list-style-type: none"> <li>• Tarkista kaapelikytkentä.</li> <li>• Aseta Koti-valikossa näytettävä palvelin (sivu 31).</li> </ul>
<b>Ääni</b>	
Kuva on hyvä, mutta ääntä ei kuulu.	<ul style="list-style-type: none"> <li>• Paina painiketta  +/- tai  (mykistys).</li> <li>• Tarkista, onko "Kaiutin" valinnassa "Television kaiutin" (sivu 38).</li> <li>• Käyttäessäsi HDMI-tuloa Super Audio CD-levyn tai DVD-Audio-levyn kanssa, DIGITAL AUDIO OUT (OPTICAL) ei välttämättä lähetä äänisignaaleita.</li> </ul>
<b>Kanavat</b>	
Haluttua kanavaa ei voi valita.	<ul style="list-style-type: none"> <li>• Vaihda digitaali- ja analogiatilan välillä ja valitse haluamasi digitaalinen/analoginen kanava.</li> </ul>
Jotkin kanavat eivät näy.	<ul style="list-style-type: none"> <li>• Kanava on salattu/maksullinen. Tilaa maksullinen TV-palvelu.</li> <li>• Kanavaa käytetään vain datalle (ei kuvaa eikä ääntä).</li> <li>• Kysy lähetykseltä lähetyksen tarkat tiedot.</li> </ul>
Digitaalikanavat eivät näy.	<ul style="list-style-type: none"> <li>• Ota yhteys televisioasentajaan ja selvitä, lähetetäänkö alueella digitaalisia lähetyksiä.</li> <li>• Hanki antenni, jonka vahvistus on suurempi.</li> </ul>
<b>Kotiverkko</b>	
Yhteydenmääritys ilmaisee virhettä.	<p><b>Tarkista kytkennät</b></p> <ul style="list-style-type: none"> <li>• Käytä LAN-kaapelina suoraa kaapelia.</li> <li>• Tarkista, onko kaapeli kunnolla kytketty.</li> <li>• Tarkista television ja reitittimen välinen kytkentä.</li> </ul> <p><b>Tarkista asetukset</b></p> <ul style="list-style-type: none"> <li>• Muuta DNS-palvelimen IP-osoite ("Verkkoyhteyden tarkistaminen" (sivu 30)) seuraavia ohjeita noudattaen: <ul style="list-style-type: none"> <li>–Ota yhteys Internet-palveluntarjoajaasi.</li> <li>–Määritä reitittimen IP-osoite, ellet tiedä Internet-palveluntarjoajasi DNS:ää.</li> </ul> </li> </ul>
Palvelinta ei löydy, luettelo ei voi hakea ja toisto ei onnistu.	<ul style="list-style-type: none"> <li>• Kun palvelimen asetuksia on muutettu, katkaise virta televisiosta ja kytke virta uudelleen painamalla television painiketta .</li> <li>• Suorita "Palvelindiagnostiikka" (sivu 31).</li> </ul> <p><b>Kun käytät tietokonetta palvelimena</b></p> <ul style="list-style-type: none"> <li>• Tarkista, että tietokone on käynnistetty. Älä sammuta tietokonetta käytön aikana.</li> <li>• Jos tietokoneessa on palomuri, tarkista, että se sallii yhteydet ulkoisilta laitteilta. Lisätietoja löytyy palomuriohjelmiston ohjeista.</li> <li>• Tietokoneen kuormitus voi olla liian suuri tai palvelinsovellus on kaatunut. Kokeile seuraavia toimenpiteitä: <ul style="list-style-type: none"> <li>–Sulje palvelinsovellus ja käynnistä se uudelleen.</li> <li>–Käynnistä tietokone uudelleen.</li> <li>–Sulje joitakin tietokoneessa käynnissä olevia ohjelmia.</li> <li>–Vapauta levytilaa.</li> </ul> </li> </ul>

Ongelma	Selitys/ratkaisu
Palvelimeen tehdyt muutokset eivät tule voimaan tai näytetty sisältö eroaa palvelimen todellisesta sisällöstä.	<ul style="list-style-type: none"> <li>Joskus muutokset eivät tule voimaan television näytöille, vaikka palvelimen sisältöä on lisätty ja/tai poistettu. Jos näin käy, siirry yksi taso taaksepäin ja yritä avata kansio tai palvelin uudelleen.</li> </ul>
Valokuva-, musiikki- ja/tai videotiedostot eivät näy, tai kuvakkeet eivät näy.	<p><b>Ensimmäinen tarkistus</b></p> <ul style="list-style-type: none"> <li>Tarkista, että kytketty laite tukee DLNA:ta.</li> <li>Toimintoja ei taata kaikille palvelimille. Toiminnot ovat lisäksi erilaiset palvelimen ominaisuuksista ja sisällöstä riippuen.</li> <li>Kytke virta televisioon kytkettyyn laitteeseen.</li> </ul> <p><b>Tarkista kytkennät</b></p> <ul style="list-style-type: none"> <li>Tarkista, että palvelimen LAN-kaapeli ja/tai verkkovirtajohto/AC-virtalähteen johto eivät ole irronneet.</li> </ul> <p><b>Tarkista asetukset</b></p> <ul style="list-style-type: none"> <li>Tarkista, että kytketty laite on rekisteröity kohtaan "Palvelimen näyttöasetukset" (sivu 31).</li> <li>Tarkista, että palvelin on määritetty oikein.</li> <li>Tarkista, että valittu laite on kytketty verkkoon ja yhteys voidaan muodostaa.</li> <li>Jos "IP-osoitteen asetukset" kohdassa "Verkko" (valikossa "Verkkoasetukset") on asetettu valintaan "DHCP (automaattinen DNS)" tai "DHCP (manuaalinen DNS)", laitteiden tunnistaminen voi kestää jonkin aikaa, ellei DHCP-palvelinta ole. Suorita "Palvelindiagnostiikka" (sivu 31).</li> </ul>
Renderer-yhteensopiva laite (ohjauslaite) ei löydy televisiota.	<p><b>Tarkista kytkennät</b></p> <ul style="list-style-type: none"> <li>Tarkista, että palvelimen LAN-kaapeli ja/tai verkkovirtajohto eivät ole irronneet.</li> </ul> <p><b>Tarkista asetukset</b></p> <ul style="list-style-type: none"> <li>Tarkista, onko "Renderer-toiminto" aktivoitu (sivu 44).</li> <li>Tarkista, että kytketty laite on rekisteröity kohtaan "Renderer-käyttöoikeudet" (sivu 44).</li> </ul>
Home-valikon kohdassa "Verkko" on vain muutama kuvake.	<ul style="list-style-type: none"> <li>Tämä on normaalia silloin, kun Internet-yhteyttä ei ole. Voit käyttää täydellisesti kolmea valmiiksi asennettua widgettiä. Jos haluat käyttää useampia widgettejä, tarkista, että LAN-kaapeli ja/tai reitittimen/modeemin virtajohto/AC-virtalähteen johto ei ole irronnut. (*)</li> </ul>
Olet käyttänyt rekisteröityjä widgettejä, mutta nyt jotkin sisällöt eivät näy widgeteissä.	<ul style="list-style-type: none"> <li>Tarkista, että LAN-kaapeli ja/tai reitittimen/modeemin virtajohto/AC-virtalähteen johto eivät ole irronneet. (*)</li> <li>Widgetin palveluntarjoajan palvelin voi olla pois käytöstä. Kokeile widgetin käyttöä myöhemmin.</li> </ul> <p>(*)Reititin/modeemi on asetettava kytketymään Internetiin etukäteen. Kysy reitittimen/modeemin asetukset Internet-palveluntarjoajaltasi.</p>
<b>Muut ongelmat</b>	
Televisioon ei voi kytkeä virtaa.	<ul style="list-style-type: none"> <li>Tarkista, onko <b>ENERGY SAVING SWITCH</b> -kytkin päällä-asennossa (sivu 10) (vain mallissa KDL-46WE5/40WE5).</li> </ul>
Kuva- ja/tai äänihäiriöitä	<ul style="list-style-type: none"> <li>Pidä televisio poissa sähköhäiriöiden lähetytyiltä, joita voivat aiheuttaa esimerkiksi autot, moottoripyörät, hiustenkuivaajat tai optiset laitteet.</li> <li>Jätä asennuksen yhteydessä lisälaitteen ja television väliin vähän tilaa.</li> <li>Tarkista antenni-/kaapelikytkentä.</li> <li>Pidä antennin/kaapelitelevisiion kaapeli poissa muiden liitäntäjohtojen läheltä.</li> </ul>
Televisio sulkeutuu itsestään (siirtyä valmiustilaan)	<ul style="list-style-type: none"> <li>Tarkista, onko "Unijastin" aktivoitu tai tarkista "Kesto"-asetus kohdassa "Ajastin" (sivu 33).</li> <li>Tarkista, onko "Televisiion valmiustila" aktivoitu (sivu 33).</li> <li>Tarkista, onko "Läsnäoloanturi" aktivoitu (sivu 33).</li> <li>Jos televisio ei vastaanota mitään signaalia eikä mitään toimenpidettä suoriteta 30 minuutin kuluessa, se kytkeytyy automaattisesti valmiustilaan.</li> </ul>

Ongelma	Selitys/ratkaisu
Televisio kytkeytyy toimintaan itsestään.	<ul style="list-style-type: none"> <li>• Tarkista, onko "Ajastin" aktivoitu (sivu 33).</li> </ul>
Joitakin ohjelmalähteitä ei voi valita.	<ul style="list-style-type: none"> <li>• Valitse "AV-esivalinta" ja peruuta tulolähteelle määritetty "Ohita"-asetus (sivu 39).</li> </ul>
Kaukosäädin ei toimi.	<ul style="list-style-type: none"> <li>• Vaihda paristot.</li> </ul>
GUIDE Plus+ -järjestelmän ohjelmatiedot ovat tyhjät.	<ul style="list-style-type: none"> <li>• Tarkista antenni-/kaapelikytkentä.</li> <li>• Kaapelikytkennät ja asetukset ovat kunnossa, mutta GUIDE Plus+ -järjestelmä ei ole ollut kytkettynä riittävän kauan ohjelmatietojen vastaanottamiseksi. Jätä televisio valmiustilaan yön ajaksi (24 tunniksi) tai käytä "Manual Data Download" -toimintoa (sivu 19).</li> <li>• Asut maassa/alueella, jossa GUIDE Plus+ -järjestelmä ei ole vielä saatavilla. Voit tarkistaa, onko järjestelmä tuettu maassasi/alueellasi osoitteesta <a href="http://www.europe.guideplus.com/">http://www.europe.guideplus.com/</a></li> </ul>
HDMI-laite ei näy HDMI-laiteluettelossa.	<ul style="list-style-type: none"> <li>• Tarkista, onko laite HDMI-ohjaus-yhteensopiva.</li> </ul>
Vaihtoehtoa "Pois" ei voi valita kohtaan "HDMI-ohjaus".	<ul style="list-style-type: none"> <li>• Jos olet kytkenyt audiojärjestelmän, joka on HDMI-ohjaus-yhteensopiva, et voi valita vaihtoehtoa "Pois" tästä valikosta. Jos haluat vaihtaa äänen kuulumaan television kaiuttimista, valitse vaihtoehto "Television kaiutin" "Kaiutin"-valikosta (sivu 38).</li> </ul>
Televisio ei viritä kaikkia kaapelikanavia.	<ul style="list-style-type: none"> <li>• Tarkista tuetut kaapeli-tv-operaattorit sivulta <a href="http://support.sony-europe.com/TV/DVBC/">http://support.sony-europe.com/TV/DVBC/</a></li> </ul>

# Hakemisto

## Numeroalkuiset

Suoravalinta 40  
14:9 16  
4:3 16  
4:3-oletus 37

## A-G

Äänen parannus 36  
Äänenvahvistus 36  
Äänenvoimakk. poikkeama 36  
Ääni 36  
Ääniasetukset 38, 42  
Äänilähtö 38  
Äänisuodin 42  
Äänitila 36  
AFT 42  
Ajastimen merkkivalo (Ⓢ) 14  
Ajastin 33  
Älykäs kuvanparannus 41  
Analogiset asetukset 40  
Autom. ajan asetus 33  
Autom. kuvasuhde 37  
Autom. säätö 38  
Autom. tasosäätö 36  
Automaattinen USB-toisto 39  
Automaattiviritys  
vain analogiset kanavat 40  
vain digitaaliset kanavat 42  
AV2-lähtö 39  
AV2-tulo 39  
Teksti-TV:n 15  
AV-esivalinta 39  
Basso 36  
BRAVIA Sync 27  
BRAVIA-vinkit 33  
CA-moduulin asennus 44  
Digikanavien viritys 42  
Digi-tv-asetukset 42  
Diskantti 36  
Eko 33  
Elokuvatila 35  
EPG (digitaalinen ohjelmaopas) 20  
FastText 15  
Gamma-säätö 35  
GUIDE Plus+ 17

## H-Q

HDMI-ohjauksen kanssa 27  
HDMI-ohjaus 40  
HDMI-perusasetukset 40  
Järjestelmäpäivitys 33  
Kaiutin 38  
Kaksiääni 37  
Kanavan nimi 41  
Kanavat  
Ohita 42  
valitseminen 15  
Kanavien järjestely 41  
Karttasijainnin sisältävän valokuvan  
näyttäminen 26  
Katselun esto 43

Kaukosäädin 10  
paristojen asentaminen 4  
tunnistin 14

käyttö 29  
Käyttöopas 33  
Kello/ajastimet 33  
Kesto 25  
Kieli 40  
Kirkkaudenrajoitin 35  
Kirkkaus 34  
Kohinanvaimennus 35  
Kontr. korostuksen lisäaset. 35  
Kontrasti 34  
Kuulokkeet  
Kuulokeasetukset 38  
Kytkenä 23  
Kuva 34  
Kuva pois -merkkivalo (⊗) 14  
Kuvakehys 25  
Kuväsäädöt  
muut tuloliitännät paitsi PC 37  
PC-tulo 38  
Kuvasuhte 16, 37, 38  
Kuvatila 34  
Kytkenä  
antenni 5  
Digivastaanotin/tallennuslaite 5  
lisälaitteet 22  
Laaja 16  
Läsnäoloanturi 14, 33  
Lisää kuvaesitykseen 30  
Lisäasetukset 35  
Lisävarusteiden asentaminen 45  
LNA 42, 43  
Perusasetusten määrittäminen 6  
Manuaalinen viritys 41  
Motionflow 35  
MPEG-kohinanvaimennus 35  
Muistutus 18, 20  
Musiikki 25, 29  
Mustan taso 35  
Näytä kartta 26  
Näyttöalue 37  
Nimi 42  
Ohita 42  
Ohjelmallista näyttö 40  
Optinen lähtö 38  
Palautus  
ääni 36  
Eko 33  
Kuva 34  
PC-asetukset 38  
Palvelimen näyttöasetukset 44  
Palvelindiagnostiikka 44  
PAP 24  
Paristojen asentaminen  
kaukosäätimeen 4  
PC-virranhallinta 33  
Asetukset 39  
Peruuta ajastin 20  
Pikäkäynnistys 39  
PIN-koodi 43  
PIP 24

Puheäänizoomaus 36  
Pystykoko 37  
Pystysiirto 37, 38

## R-Z

Radionäyttö 43  
Reminder 18  
Renderer 30  
Renderer-asetukset 44  
Renderer-käyttöoikeudet 44  
Renderer-toiminto 44  
Ryhmäluettelo 20  
Palvelimen näyttöasetusten 31  
SCENE 11  
Smart 16  
Sovitus 38  
Suosikkien asetukset 40  
Suosikkilista 21  
Surround 36  
Tasapaino 36  
Taustavalo 34  
Tehdasasetukset 40  
Tekniset asetukset 43  
Tekniset tiedot 48  
Tekstitysasetukset 42  
Television painikkeet/merkkivalot 10  
Television valmiustila 33  
Terävyys 35  
Tuloliitännät  
ääni 36  
Kuva 34  
Kuväsäädöt 37  
Tuotetiedot 40  
Uniajastin 33  
Uudelleenasetus 40  
Vaakasiirto 37, 38  
Vaihe 42  
Vaihe 38  
Valkoisen korostus 35  
Valmiustilan merkkivalo (Ⓢ) 14  
Valokuva 25, 29  
GPS 26  
Valotunnistin 14, 34  
Värikylläisyys 34  
Värien elävyys 35  
Värijärjestelmä 38  
Väriämpötila 35  
Värisävy 34  
Verkko 44  
yhteyden muodostaminen 28  
Verkkoasetukset 44  
Verkkoyhteys 30  
Vianmääritys 51  
Video 25, 29  
Videoasetukset 38  
Virran merkkivalo (Ⓢ) 14  
Virransäätö 33  
Virtakytkin (Ⓢ) 10  
XMB™ (XrossMediaBar) -  
valikossa 32  
Yhteyden muodostaminen  
verkko 28  
Zoom 16

## Introduksjon

Takk for at du valgte dette Sony-produktet. Les gjennom denne håndboken før du begynner å bruke TV-en, og ta vare på den for fremtidig referanse.

Produsenten av dette produktet er Sony Corporation, 1-7-1 Konan Minato-ku Tokyo, 108-0075 Japan. Autorisert representant for EMC og produktsikkerhet er Sony Deutschland GmbH, Hedelfinger Strasse 61, 70327 Stuttgart, Tyskland. For eventuelle service- eller garantissaker ber vi deg henvende deg til den adressen som er oppført i de egne service- eller garantidokumentene.

## Merknader til digital TV-funksjon

- Alle funksjoner som gjelder digital-TV (**DVB**) vil kun fungere i land eller områder der vanlige, digitale DVB-T (MPEG-2 og H.264/MPEG-4 AVC)-signaler kringkastes eller der hvor du har tilgang til en kompatibel DVB-C (MPEG-2 og H.264/MPEG-4 AVC) kabelforbindelse. Vennligst opplys din lokale forhandler dersom du kan motta et DVB-T-signal der du bor eller spør kabeltilbyderen om dennes DVB-C-kabelforbindelse er egnet for integrert drift med denne TV-en.
- Din kabeltilbyder kan muligens forlange et gebyr for servicen eller kreve at du aksepterer dennes bedriftsvilkår og -betingelser.
- Denne TV-en samsvarer med DVB-T- og DVB-C-spesifikasjonene, men kompatibilitet med fremtidig digital, vanlig DVB-T- og DVB-C-digital kabelringkasting kan ikke garanteres.
- Endel digitale TV-funksjoner er muligens ikke tilgjengelige i noen land/områder og DVB-C-kabel vil muligens ikke fungere helt som den skal med noen tilbydere.

For en liste over compatible kabeltilbydere, besøk vårt støttenettsted: <http://support.sony-europe.com/TV/DVBC/>



- Illustrasjonene som er brukt i denne håndboken er av KDL-40V55xx dersom ikke annet er nevnt.
- "x" i slutten av artikkelnummeret refererer til tallene som beskriver fargen på ditt produkt.

## Varemerker

**DVB** er et registrert varemerke for DVB-prosjektet.

HDMI, HDMI-logoen og High-Definition Multimedia Interface er varemerker eller registrerte varemerker for HDMI Licensing LLC.

DLNA og DLNA CERTIFIED er varemerker og/eller servicemerker for Digital Living Network Alliance.

GUIDE Plus+™ er (1) et registrert varemerke eller varemerke for, (2) produsert under lisens for og (3) underlagt forskjellige internasjonale patenter og patentapplikasjoner eiet av, eller lisensiert til, Gemstar-TV Guide International, Inc. og/eller dennes relaterte datterselskaper.

GEMSTAR-TV GUIDE INTERNATIONAL, INC. OG/ELLER DENNES RELATERTE DATTERSELSKAPER ER IKKE PÅ NOEN MÅTE ANSVARLIG FOR NØYAKTIGHETEN I PROGRAMOVERSIKT-INFORMASJONEN SOM GISS AV SYSTEMET GUIDE PLUS+. GEMSTAR-TV GUIDE INTERNATIONAL, INC. OG /ELLER DENNES RELATERTE DATTERSELSKAPER SKAL IKKE UNDER NOEN OMSTENDIGHETER HOLDES ANSVARLIG FOR EVENTUELLE BELØP SOM REPRESENTERER TAP AV FORTJENESTE ELLER TAP AV FORRETNING ELLER INDIREKTE, SPESELLE ELLER KONSEKVENSIELLE SKADER I FORBINDELSE MED OVERREKKELSE ELLER BRUK AV ENHVER INFORMASJON, ETHVERT UTSTYR ELLER ENHVER TJENESTE I FORBINDELSE MED GUIDE Plus+™ - SYSTEMET.

Produsert under lisens fra Dolby Laboratories. Dolby og det doble D-symbolet er varemerker for Dolby Laboratories.

“BRAVIA” og BRAVIA er varemerker for Sony Corporation.

“XMB™” og “XrossMediaBar” er varemerker for Sony Corporation og Sony Computer Entertainment Inc.

**HDMI**™  
HIGH-DEFINITION MULTIMEDIA INTERFACE

**DOLBY**  
DIGITAL PLUS

**dlna**™  
CERTIFIED

**GUIDE plus+**  
GEMSTAR



# Innhold

<b>Oppstart</b>	<b>4</b>
Sikkerhetsinformasjon .....	8
Forholdsregler .....	9
Fjernkontrollen og TV-indikatorer.....	10
<b>Se på TV</b>	
Se på TV .....	15
Bruke GUIDE Plus+™ -systemet og den digitale elektroniske programguiden (EPG) .....	17
Bruke favorittlisten .....	21
<b>Bruke tilleggsutstyr</b>	
Koble til tilleggsutstyr .....	22
Vise bilder fra tilkoblet utstyr.....	24
Spille av Foto/Musikk/Video via USB.....	25
Bruke BRAVIA Sync med Kontroll for HDMI.....	27
<b>Bruke hjemmenettverksfunksjoner</b>	
Koble til nettverket .....	28
Nyte AppliCast.....	29
Nyte Foto/Musikk/Video-filer via nettverket.....	30
Kontrollere nettverksforbindelsen.....	31
Justere Innstillinger for visning av server .....	31
<b>Bruke meny-funksjonene</b>	
Navigere blant TV-ens Home-meny på XMB™ .....	32
TV-innstiller-meny .....	33
<b>Tilleggsinformasjon</b>	
Installere tilbehøret (veggmonteringsbrakett).....	45
Spesifikasjoner .....	48
Feilsøking.....	51
Indeks .....	55

Før du bruker TV-en, må du lese "Sikkerhetsinformasjon" (side 8). Oppbevar denne bruksanvisningen for senere referanse.

## Før bruk

### Kontroller tilbehøret

Nettledning (type C-6)\* (1) (unntatt for 37/32 tommer)

Sokkel (1) og skruer (4) (unntatt for 52 tommer)

RM-ED016 / RM-ED016W Fjernkontroll (1)

RM-ED012 Fjernkontroll (1) (kun KDL-46/40/37/32W5720/5730/5740)

AA-batterier (type R6) (2)

\* Ikke fjern ferritt-kjernene.

### Sette batterier i fjernkontrollen

Skyv og løft dekselet for å åpne.

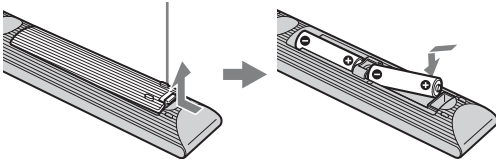

## 1: Montering av sokkelen (unntatt for 52 tommer)

- 1 Åpne esken og ta ut sokkelen og skruene.
- 2 Plasser TV-en på sokkelen. Pass på at ikke kablene kommer i veien.

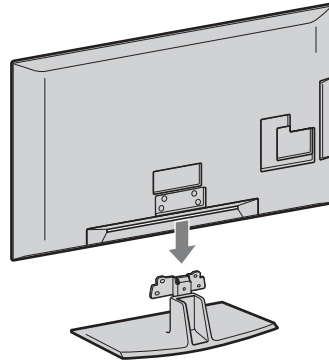

- 3 Fest TV-en til sokkelen i overensstemmelse med pilmarkeringene  som styrer skruehullene med de vedlagte skruene.

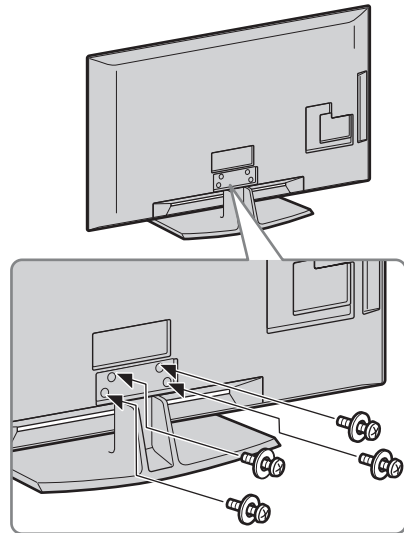

- For KDL-40E55/32E55xx kan du justere sokkelen til en høyere posisjon. Nærmere informasjon finner du i heftet "Endre høyden på sokkelen".
- Hvis du bruker en elektrisk skrumaskin, still inn tiltrekkingsmomentet på ca. 1,5 N·m (15 kgf·cm).

## 2: Koble til en antenne/ settoppboks (STB)/opptaker (f.eks. DVD-opptaker)

Koble til en settoppboks (STB)/opptaker  
(f.eks. en DVD-opptaker) med SCART

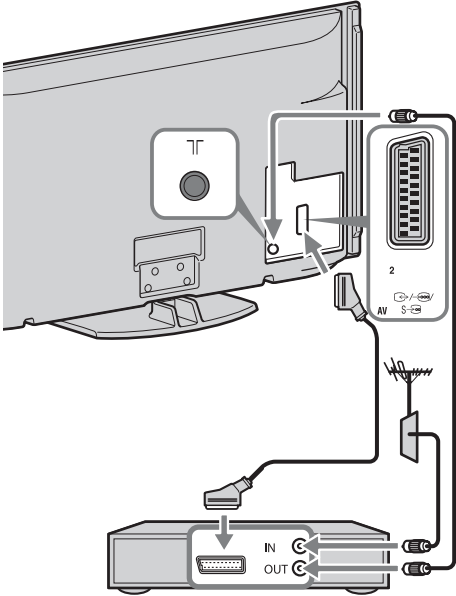

Settoppboks (STB)/opptaker (f.eks. en DVD-opptaker)

Koble til en settoppboks (STB)/opptaker  
(f.eks. en DVD-opptaker) med HDMI

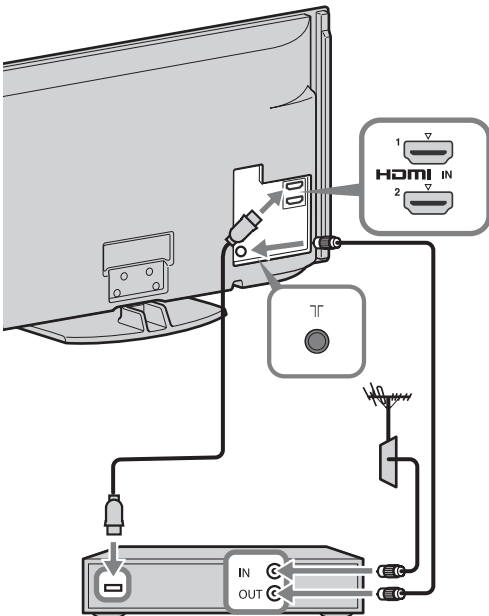

Settoppboks (STB)/opptaker (f.eks. en DVD-opptaker)

## 3: Forhindre at TV-en velter

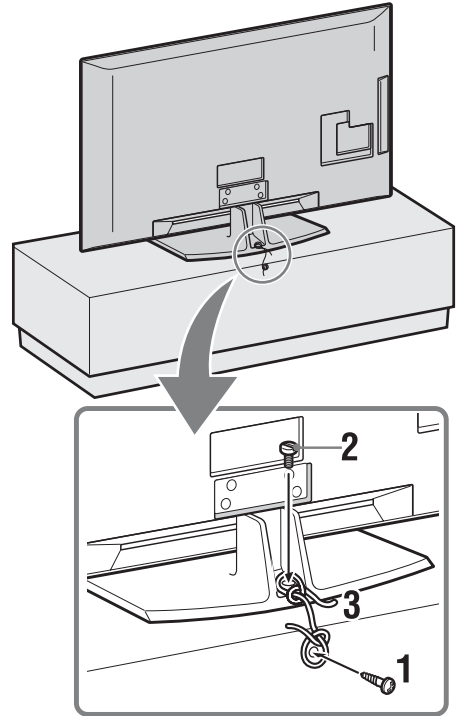

- 1 Skru en treskrue (4 mm i diameter, medfølger ikke) inn i TV-sokkelen.
- 2 Skru en maskinskrue (M4 x 20, medfølger ikke) inn i skruetullet på TV-en.
- 3 Fest treskruen og maskinskruen med en sterk snor.

## 4: Binde sammen kablene

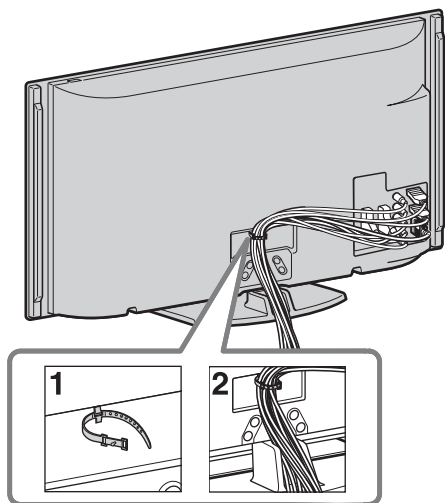

- Ikke bind nettkabelen/strømkabelen sammen med andre kabler.

## 5: Utføre grunnleggende Innstilling



- 1 Koble TV-støpelet til stikkontakten.
- 2 Slå **ENERGY SAVING SWITCH** på (side 10) (kun KDL-46WE5/40WE5).
- 3 Trykk på  på TV-en.  
Når du slår TV-en på for første gang, vises menyen Språk på skjermen.

4

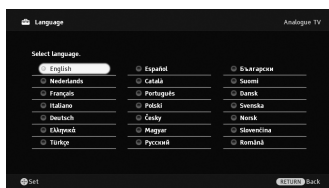

Følg anvisningene på skjermen.

**Automatisk kanalinnstilling:** Når du velger “Kabel”, anbefaler vi at du velger “Hurtig kanalsøk” for rask innstilling. Still inn “Frekvens” og “Nettverks-ID” i samsvar med informasjonene som du får fra kabeltilbyderen din. Hvis det ikke blir funnet noen kanaler med “Hurtig kanalsøk”, prøv “Fullt kanalsøk” (men dette kan ta litt tid).

For en liste over kompatible kabeltilbydere, besøk vårt støttenettsted: <http://support.sony-europe.com/TV/DVBC/>







- Du kan også stille inn kanaler manuelt (side 41).

**Kanalsortering:** Hvis du vil endre rekkefølgen til de analoge kanalene, følg trinnene i “Kanalsortering” (side 41).

**Øko-forvalg:** Når du velger “Ja”, endres “Øko”-innstillingene til anbefalte verdier for å redusere strømforbruket.

**Innstill GUIDE Plus+™ systemet** (kun hvis GUIDE Plus+™ systemet er tilgjengelig)\*

- \* Denne betingelsen kan innstilles, hvis:
- du kan motta digital kringkasting.
  - når “Egen Antenne” er valgt i “5: Utføre grunnleggende Innstilling”.

- 1 Legg inn postnummeret ditt med knappene / / / / .



- Legg inn fra venstre, dersom postnummeret består av mindre enn sju sifre.

## 2 Velg språk for GUIDE Plus+.

Dette trinnet hoppes over, dersom ett av følgende språk er valgt i “5: Utføre grunnleggende Innstilling”: “English”, “Deutsch”, “Español”, “Italiano”, “Français” eller “Nederlands”.

## 3 GUIDE Plus+ Datanedlasting.

Den første nedlastingen av data kan ta litt tid, men ikke trykk på noen knapper på TV-en eller på fjernkontrollen under denne prosessen. Når du har mottatt den første nedlastingen av TV-listedata, blir alle fremtidige nedlastinger gjort automatisk.

## Justere seervinkelen på TV-en

Denne TV-en kan innstilles i de vinklene som vises nedenfor.

### Juster vinkelen til venstre og høyre (vipp)

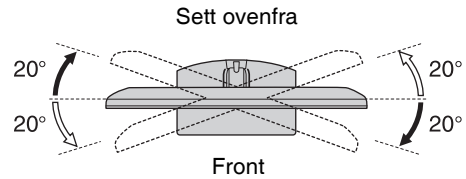

- For KDL-40E55/32E55xx er vippen låst, slik at du ikke kan klemme fingrene dine.  
Det er ikke tillatt å låse opp vippen mens TV-skjermen befinner seg i den nedre posisjonen.  
For å øke høyden på TV-skjermen, se etter i heftet “Endre høyden på sokkelen”.

## Demontere sokkelen fra TV-en



- Skru ut skruene som styres av pilmerkene ↑ på TV-en.
- Ikke fjern sokkelen av andre grunner enn for å montere TV-en på veggen.

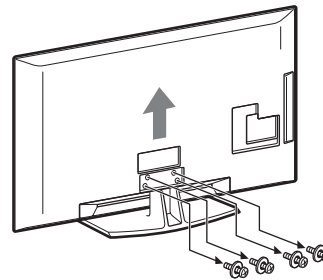

# Sikkerhetsinformasjon

## Installasjon/oppsett

Installer og bruk TV-apparatet i samsvar med instruksjonene nedenfor for å unngå risiko for brann, elektrisk støt eller annen skade og/eller personskader.

## Installasjon

- TV-en bør installeres i nærheten av en lett tilgjengelig stikkontakt.
- Plasser TV-apparatet på et stabilt og jevnt underlag.
- Kun kvalifisert serviceperson må gjennomføre eventuell installasjon på vegg.
- Av sikkerhetsgrunner anbefales det på det sterkeste at du bruker tilleggsutstyr fra Sony, som omfatter:
  - Veggmonteringsbrakett SU-WL500
- Pass på at du bruker skruene som følger med veggmonteringsbraketten når du fester monteringskrokene til TV-apparatet. De vedlagte skruene er utformet slik at de er mellom 8 mm og 12 mm lange målt fra monteringskrokens overflate. Skruenes diameter og lengde varierer i forhold til veggmonteringsbraketts modell. Hvis du bruker andre skruer enn de som følger med, kan TV-apparatet bli skadet inni eller det kan falle ned osv.

8 mm - 12 mm

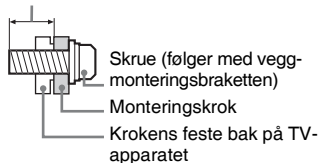

## Bæring

- Før du bærer TV-apparatet, må du koble fra alle kablene.
- Et stort TV-apparat må bæres av to eller flere personer.
- Når TV-apparatet bæres for hånd, må du holde det som vist til høyre. Ikke utsett LCD-skjermen for belastning.
- Når du løfter eller flytter TV-apparatet, må du holde det godt på undersiden.
- Ikke utsett TV-apparatet for støt eller sterke vibrasjoner når du flytter det.
- Når du leverer inn TV-apparatet på grunn av reparasjon eller hvis du flytter, bør du transportere det i originalemballasjen.

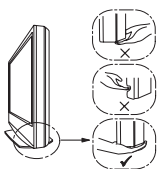
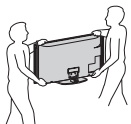

## Ventilasjon

- Ventilasjonsåpningene må aldri tildekkes, og du må aldri stikke gjenstander inn i kabinetet.
- La det være plass rundt TV-apparatet, som vist under.

- Det anbefales på det sterkeste at du bruker en veggmonteringsbrakett som er godkjent av Sony for å oppnå tilstrekkelig luftsirkulasjon.

## Installering på vegg

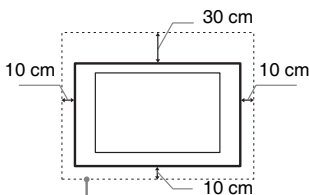

La det være minst så mye plass rundt TV-apparatet.

## Installering med sokkel

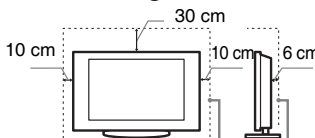

La det være minst så mye plass rundt TV-apparatet.

- For å sikre tilstrekkelig ventilasjon og forhindre at det samler seg støv eller smuss:
  - Ikke legg TV-apparatet ned på ryggen, ikke installer det opp-ned, bak-frem eller på skrått.
  - Ikke plasser TV-apparatet på en hylle, et teppe, en seng eller i et skap.
  - Ikke dekk til TV-apparatet med et klede, som for eksempel gardiner, eller andre ting som for eksempel aviser osv.
  - Ikke installer TV-apparatet som vist under.

## Blokkert luftsirkulasjon.

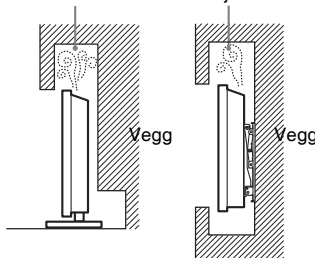

## Nettledning

Hånder nettledningen og støpselet som følger for å unngå risiko for brann, elektrisk støt eller annen skade og/eller personskader:

- Bruk kun nettledninger som er levert av Sony, ikke av andre leverandører.
- Stikk støpselet helt inn i stikkkontakten.
- Koble TV-apparatet kun til en strømforsyning på 220-240 V vekselstrøm.
- Før du legger kablene, pass på at nettledningen er frakoblet for din egen sikkerhets skyld og pass på at du ikke snubler i kablene.
- Trekk ut støpselet med nettledningen før du utfører arbeider eller flytter TV-apparatet.
- Hold nettledningen unna varmekilder.

- Trekk ut støpselet og rengjør det regelmessig. Støv på støpselet opptrer fuktighet, som kan medføre at isolasjonen forringes. Dermed kan det oppstå brann.

## Merknader

- Ikke bruk den vedlagte nettledningen til annet utstyr.
- Ikke klem, bøy eller vri nettledningen for mye. Trådene i lederne kan bli bløttlagt eller brytes av.
- Ikke foreta endringer på nettledningen.
- Ikke sett tunge gjenstander på nettledningen.
- Ikke trekk i selve nettledningen når du kobler fra strømmen.
- Ikke koble for mange apparater til den samme stikkkontakten.
- Ikke bruk stikkontakter som er i dårlig stand.

## Forbudt bruk

Ikke installer/bruk TV-apparatet på steder, i omgivelser eller situasjoner som de som er oppført nedenfor, ellers kan TV-apparatet fungere feil og forårsake brann, elektrisk støt, skader og/eller personskader.

## Steder:

Utendørs (i direkte sollys), ved vannkant, på et skip eller andre fartøyer, i et kjøretøy, i medisinske institusjoner, ustabile posisjoner, i nærheten av vann eller regn, fuktighet eller røyk.

## Omgivelser:

Steder som er varme, fuktige eller særlig støvet; slik at insekter har adgang; hvor det kan bli utsatt for mekanisk vibrasjon, i nærheten av åpen ild (stearinlys osv). TV-apparatet må ikke settes for vanndråper eller vannsprut. Det må ikke plasseres gjenstander som er fylt med væske oppå TV-en (f.eks. blomstervase).

## Situasjoner:

Ikke bruk apparatet når du er våt på hendene, når kabinetet er tatt av eller når det er tilkoblet utstyr som ikke er anbefalt av produsenten. Trekk ut støpselet fra stikkkontakten og koble fra antenneledningen når det lyner.

## Knuselig glass:

- Ikke kast noe på TV-apparatet. Glasset i skjermen kan knuse og forårsake alvorlig personskade.
- Hvis overflaten på TV-apparatet sprekker, må du ikke berøre det før du har trukket ut støpselet. Ellers kan du få elektrisk støt.

## Når TV-en ikke er i bruk

- Hvis TV-apparatet ikke skal brukes noen dager, bør du skille apparatet fra strømmettet av miljøhensyn og sikkerhetsgrunner.
- Siden TV-en ikke er koblet fra strømmettet når du bare slår det av, må du trekke støpselet ut av stikkkontakten for å koble TV-apparatet fullstendig fra.
- Enkelte TV-apparater har imidlertid funksjoner som krever at apparatet står på i hvilemodus for at de skal fungere korrekt.

## Barns sikkerhet

- Ikke la barn klatre på TV-apparatet.
- For å unngå at små barn kan svelge mindre deler, hold disse delene av tilleggsutstyret unna barns rekkevidde.

## Hvis følgende problemer oppstår...

**Slå av** TV-apparatet og trekk ut støpselet fra strømmettet øyeblikkelig dersom følgende problemer oppstår.

Be forhandleren din eller Sony servicecentre om å få TV-en kontrollert av kvalifisert servicepersonell.

### Dersom:

- Nettkabelen er skadet.
- Stikkontakter er i dårlig stand.
- TV-apparatet er skadet fordi det har falt ned, vært utsatt for støt eller det er kastet noe på det.
- Det er kommet væske eller gjenstander inn i åpningene på kabinettet.

## Forholdsregler

### Se på TV

- Se på TV-apparatet i moderat belysning, da det sliter på øynene å se på TV-apparatet i dårlig lys over lengre tidsrom.
- Når du bruker hodetelefoner, justerer du lydvolument slik at det ikke blir for kraftig, så unngår du hørselsskader.

### LCD-skjerm

- Selv om LCD-skjermen er produsert med høypresisjonsteknologi og 99,99% eller mer av pikslene er effektive, kan det opptre svarte punkter eller lyspunkter (røde, blå eller grønne) konstant på LCD-skjermen. Dette er en egenskap LCD-skjermen har, og ingen feil.
- Ikke trykk på eller rip i frontfilteret, og ikke plasser noe oppå dette TV-apparatet. Bildet kan bli ujevnt eller LCD-skjermen kan bli ødelagt.
- Hvis dette TV-apparatet brukes på kalde steder, kan bildet bli uregelmessig eller mørkt. Dette er ingen feil. Det forsvinner når temperaturen øker.
- Spøkelsesbilder kan opptre når stillbilder vises kontinuerlig. Disse forsvinner etter en stund.
- Skjermen og kabinettet kan bli varmt når du bruker apparatet. Dette er ikke en feil på produktet.
- LCD-skjermen inneholder en liten mengde flytende krystaller. Enkelte fluorescerende rør som er brukt i dette TV-settet inneholder dessuten kvikksølv. Følg lokale lover og forskrifter for avfallsbehandling.

## Håndtering og rengjøring av skjermflaten/kabinettet på TV-apparatet

Husk å trekke ut støpselet med nettleddingen til TV-en før du rengjør apparatet.

For å unngå forringelse av skjermen og materialene apparatet er laget av, ta hensyn til følgende forholdsregler.

- Når du skal fjerne støv fra overflaten/kabinettet, tørker du forsiktig over med en myk klut. Hvis du ikke får av støvet på

denne måten, tørker du med en myk klut fuktet i et mildt vaskemiddel.

- Bruk aldri skuresvamper, alkaliske/syreholdige rengjøringsmidler, skurepulver eller sterke løsemidler, som alkohol, benzen, forfyttingsmidler eller insektmidler. Bruk av denne typen midler, eller langvarig kontakt med gummi eller vinyl, kan resultere i skade på skjermen og kabinettet.
- Det anbefales å støvsuge ventilasjonsåpningene med jevne mellomrom for å sikre skikkelig ventilasjon.
- Når TV-apparatets vinkel skal justeres, må du flytte forsiktig på det for å unngå at TV-en forskyver seg eller faller av sokkelen

### Alternativt tilleggsutstyr

Hold alternative komponenter eller annet utstyr som avgir elektromagnetisk stråling, borte fra TV-apparatet. Ellers kan bildet forvrenges og/eller det oppstår en støvende lyd.

### Batterier

- Sett batteriene i riktig vei.
- Du må ikke bruke forskjellige batterityper eller blande gamle og nye batterier.
- Kast brukte batterier på en miljøvennlig måte. Noen steder kan kassering av batterier være lovregulert. Kontakt de lokale myndighetene hvis du vil vite mer om dette.
- Vær forsiktig når du bruker fjernkontrollen. Du må ikke slippe, trække på eller søle noen form for væske på fjernkontrollen.
- Du må ikke legge fjernkontrollen nær en varmekilde, et sted der den kan bli utsatt for direkte sollys eller i et fuktig rom.

## Avhending av TV-apparatet



**Avhending av gamle elektriske og elektroniske apparater (gjelder i den Europeiske Unionen og andre europeiske land med separat innsamlingssystem)**

### Unionen og andre europeiske land med separat innsamlingssystem)

Dette symbolet på produktet eller emballasjen indikerer at dette produktet ikke må behandles som husholdningsavfall. I stedet skal det leveres til spesiell innsamlingsstasjon for gjenvinning av elektrisk og elektronisk utstyr. Ved å sørge for at dette produktet avhendes på korrekt måte, vil du være med på å forhindre mulige negative følger for miljøet og helse, som ellers kan forårsakes av feilaktig avfallshåndtering av dette produktet. Gjenvinning av disse materialene vil være med på å ta vare på våre naturressurser. For mer informasjon om gjenvinning av dette produktet, kan du kontakte lokale myndigheter, renovasjonsverket der du bor eller butikken der du kjøpte produktet.



**Avhending av gamle batterier (gjelder i den Europeiske Unionen og andre**

### europeiske land med separat innsamlingssystem)

Dette symbolet på produktet eller emballasjen indikerer at det medfølgende batteriet ikke må behandles som husholdningsavfall. På visse batterier kan dette symbolet brukes i kombinasjon med et kjemisk symbol. Symbolet for kvikksølv (Hg) eller bly (Pb) er lagt til dersom batteriet inneholder mer enn 0,0005% kvikksølv eller 0,004% bly. Ved å sørge for at disse batteriene avhendes på korrekt måte, vil du være med på å forhindre mulige negative følger for miljøet og helse, som ellers kan forårsakes av feilaktig avfallshåndtering av batteriene. Gjenvinning av materialene vil være med på å ta vare på våre naturressurser. Dersom et produkt som av sikkerhets-, ytelses- eller dataintegritetsgrunner krever en permanent tilkobling med et innebygget batteri, må dette batteriet kun skiftes av kvalifisert personell. For å sikre at batteriet behandles forskriftsmessig, skal det gamle batteriet leveres til spesiell innsamlingsstasjon for gjenvinning av elektrisk og elektronisk utstyr. For alle andre batterier, vennligst les avsnittet om hvordan du tar et batteri ut av produktet på en sikker måte. Lever batteret til spesiell innsamlingsstasjon for gjenvinning av gamle batterier. For mer informasjon om gjenvinning av dette produktet eller batteriet, kan du kontakte lokale myndigheter, renovasjonsverket der du bor eller butikken der du kjøpte produktet.

# Fjernkontrollen og TV-indikatorer

## Fjernkontroll og TV-knapper

Når det gjelder KDL-46/40/37/32W5720/5730/5740, vennligst referer til egen brosjyre.

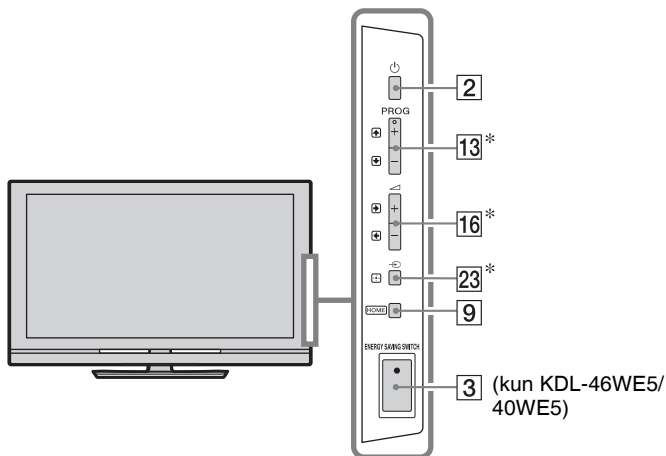



Knappene på TV-en fungerer på samme måte som knappene på fjernkontrollen.

\* I TV-menyen fungerer disse knappene som  $\uparrow/\downarrow/\leftarrow/\rightarrow/\oplus$ .



- 5-tallet og knappene  $\blacktriangleright$ , **Prog +** og **AUDIO** på fjernkontrollen har følbare forhøyninger. Du kan bruke disse forhøyningene til hjelp ved betjening av TV-en.

Knapp/bryter	Beskrivelse
<b>1</b> I/⏻ (TV i hvilemodus)	Trykkes for å slå TV-en på og av fra hvilemodus.
<b>2</b> ⏻ (På/Av)	Trykkes for å slå TV-en på eller av.  • For å slå TV-en fullstendig av (0 W, ingen strømforbruk), slå TV-en av, trekk deretter støpselet ut av stikkontakten.
<b>3</b> <b>ENERGY SAVING SWITCH</b> (kun KDL-46WE5/40WE5)	Trykkes for å slå TV-en på eller av. Når <b>ENERGY SAVING SWITCH</b> er slått av, reduseres strømforbruket. Dersom TV-en er i hvilemodus når <b>ENERGY SAVING SWITCH</b> blir slått av, settes TV-en kun tilbake i hvilemodus når <b>ENERGY SAVING SWITCH</b> blir slått på.  • Når <b>ENERGY SAVING SWITCH</b> er slått av, kan du ikke utføre funksjoner som å lagre klokkeinnstillinger, laste ned EPG-er eller oppdatere programvare.





- 
- 4 SCENE** (unntatt for KDL-46/40/37/32 W5720 W5730 W5740)
- Trykk for å vise “Scenevalg”-menyen. Når du velger ønsket scene-alternativ, innstilles optimal lyd-kvalitet og bilde-kvalitet for den valgte scenen automatisk. Trykk på  $\leftarrow/\rightarrow/\rightarrow/\rightarrow$  for å velge scene-alternativet, trykk så på  $\oplus$ .
- Kino:** Gir bildescener på samme måte som i en teaterliknende atmosfære med dynamisk lyd.
- Foto:** Gir autentiske bildescener med struktur og farge som i et fremkalt bilde.
- Sport:** Gir bildescener med realistisk opplevelse av bilde og lyd som i et stadion.
- Musikk:** Gir lydeffekter med dynamisk og klar lyd som på en konsert.
- Spill:** Gir bildescener for en enestående spillopplevelse med ypperlig bilde- og lyd-kvalitet.
- Grafikk:** Gir bildescener som reduserer tretthet ved lengre tids skjermtitting fordi bildene er klarere og mer detaljerte.
- Generell:** Aktuelle brukerinnsstillinger.
- Auto:** Den optimale lyd- og bilde-kvaliteten innstilles automatisk i forhold til inngangskilden, men avhengig av tilkoblede enheter kan det hende at det ikke er noen effekt.
- 
- I digital modus brukes “scene”-alternativer uavhengig for HD (High-definition) og SD (Standard-definition) -bilder.
  - Hvis du aktiverer Teatermodus (side 13), slår “Scenevalg” seg automatisk over på “Kino”.
- 
- 5 AUDIO**
- I analog modus:** Trykk for å endre flerspråklig lyd-modus (side 37).
- I digital modus:** Trykk for å endre det språket som skal brukes for det programmet du akkurat ser på (side 42).
- 
- 6  $\left[\oplus/\text{?}\right]$  (Info/hente frem Tekst)**
- Hver gang du trykker på knappen, skifter bildet som følger:
- I digital modus:** Detaljer om det programmet du ser på nå  $\rightarrow$  Detaljer om det neste programmet (gjelder kun Sony Guide)
- I analog modus:** Aktuelt kanalnummer og skjermbildemodus  $\rightarrow$  Klokkeinformasjon
- I Tekst-modus:** Viser skjult informasjon (f.eks. svar på en oppgave) (side 15).
-

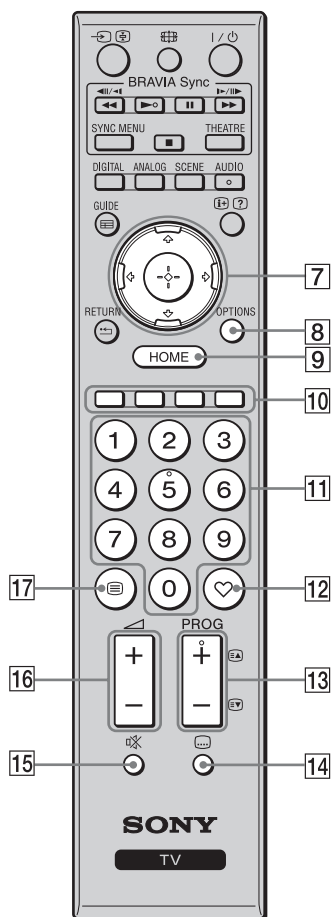

- |   |   |
|---|---|
| <p><b>7</b> ⏪/⏩/⏮/⏭/⏹</p>                             | <p>Trykk på ⏪/⏩/⏮/⏭ for å flytte markøren på skjermen. Trykk på ⏹ for å velge/bekreftede det markerte objektet.<br/>         Når du kjører en foto-fil: Trykk på ⏹ for å stoppe/starte en lysbildevisning. Trykk på ⏪/⏩ for å velge forrige fil. Trykk på ⏮/⏭ for å velge neste fil.<br/>         Når du kjører en musikk/video-fil: Trykk på ⏹ for å stoppe/starte avspillingen. Trykk og hold ⏪/⏩ for hurtig forover/hurtig bakover, og slipp knappen ved det punktet der du vil gjenoppta avspillingen. Trykk på ⏪ for å starte avspillingen fra begynnelsen av den aktuelle filen. Trykk på ⏮ for å gå til neste fil.</p> |
| <p><b>8</b> OPTIONS</p>                               | <p>Trykk for å vise en liste som inneholder "Enhetskontroll" eller snarveier til noen innstillingsmenyer. Bruk "Enhetskontroll" -menyen for å kontrollere utstyret som er kompatibelt med Kontroll for HDMI. Alternativene på listen varierer avhengig av inngangskilden.</p>   |
| <p><b>9</b> HOME</p>                                  | <p>Trykk for å vise TV-ens Home-meny (side 32).</p>   |
| <p><b>10</b> Fargeknapper</p>                         | <p>Når fargeknappene er tilgjengelige, vises en brukerguide på skjermen.</p>  |
| <p><b>11</b> Nummerknapper</p>                        | <p><b>I TV-modus:</b> Trykk for å velge kanaler. For kanalnumre 10 og over, trykk det neste tallet raskt.<br/> <b>I Tekst-modus:</b> Trykk for å legge inn et sidenummer.</p>   |
| <p><b>12</b> ♥ (Favoritt)</p>                         | <p>Trykk for å vise favorittlisten som du har spesifisert (side 21).</p>  |
| <p><b>13</b> PROG +/-<br/>EA/EB</p>                   | <p><b>I TV-modus:</b> Trykk for å velge neste (+) eller forrige (-) kanal.<br/> <b>I Tekst-modus:</b> Trykk for å velge neste (EA) eller forrige (EB) side.</p>   |
| <p><b>14</b> ...<br/>(Innstillinger for teksting)</p> | <p>Trykk for å endre språk for teksting (side 42) (kun i digital modus).</p>  |
| <p><b>15</b> 🔇 (demp lyd)</p>                         | <p>Trykk for å dempe lyden. Trykk på nytt for å gjenopprette lyden.<br/>         • I hvilemodus, hvis du vil slå TV-en på uten lyd, trykk på denne knappen.</p>   |
| <p><b>16</b> ▲ +/-<br/>(Volum)</p>                    | <p>Trykk for å justere volumet.</p>   |
| <p><b>17</b> ☰ (Tekst)</p>                            | <p>Trykk for å vise tekstinformasjon (side 15).</p>   |

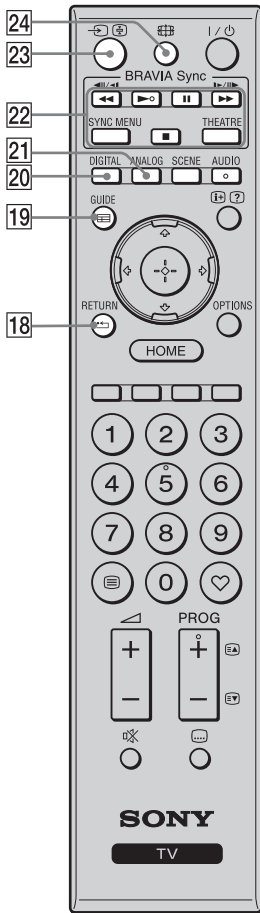

- |   |  |
|---|--|
| <p><b>18</b> <b>RETURN</b></p>                    | <p>Trykk for å gå tilbake til forrige skjermbilde i den viste menyen.<br/>Når du kjører en foto/musikk/video-fil: Trykk for å stoppe avspillingen. (Skjermen går tilbake til listen over filer eller mapper.)</p>  |
| <p><b>19</b> <b>GUIDE (EPG)</b></p>               | <p>Trykk for å vise den digitale elektroniske programguiden (EPG) (side 17).</p>   |
| <p><b>20</b> <b>Digital</b></p>                   | <p>Trykk for å vise den digitale kanalen du så på sist.<br/>Når du ser på bilder fra tilkoblet utstyr: Trykk for å gå tilbake til normal TV-modus.</p>   |
| <p><b>21</b> <b>ANALOG</b></p>                    | <p>Trykk for å vise den analoge kanalen du så på sist.<br/>Når du ser på bilder fra tilkoblet utstyr: Trykk for å gå tilbake til normal TV-modus.</p>  |
| <p><b>22</b> <b>BRAVIA Sync</b></p>               | <p>: Du kan kontrollere det BRAVIA Sync-kompatible utstyret som er koblet til TV-en.<br/><b>SYNC MENU:</b> Viser menyen for tilkoblet HDMI-utstyr. Mens du ser på andre inngangsbilder eller TV-programmer, vises “HDMI-enhetsvalg” når du trykker på knappen.<br/><b>THEATRE:</b> Du kan aktivere eller deaktivere Teatermodus. Hvis Teatermodus er aktivert, blir optimal lyd kvalitet (hvis TV-en er koblet til et lydanlegg ved hjelp av en HDMI-kabel) og bildekvalitet for filmbasert innhold innstilt automatisk.</p> <p></p> <ul style="list-style-type: none"> <li>• Hvis du slår TV-en av, deaktiveres også Teatermodus.</li> <li>• Når du endrer “Scenevalg” -innstillingen, deaktiveres Teatermodus automatisk.</li> <li>• “Kontroll for HDMI” (BRAVIA Sync) er kun tilgjengelig med tilkoblet Sony-utstyr som er merket med BRAVIA Sync eller BRAVIA Theatre Sync-logo eller er kompatibelt med Kontroll for HDMI.</li> </ul> |
| <p><b>23</b> <b>(Inngangsvalg/Hold Tekst)</b></p> | <p><b>I TV-modus:</b> Trykk for å vise en liste over innganger.<br/><b>I Tekst -modus:</b> Trykk for å holde den aktuelle siden.</p>   |
| <p><b>24</b> <b>(Skjermbilde modus)</b></p>       | <p>Trykk for å endre skjermbildeformatet (side 16).</p>  |

## Indikatorer

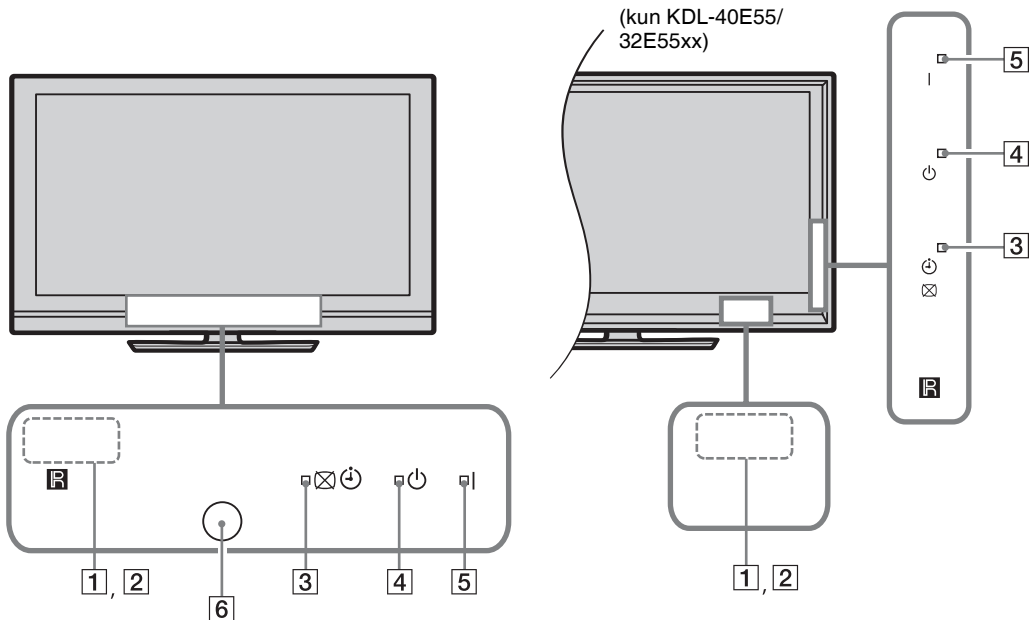

Indikator	Beskrivelse
<b>1</b> Lyssensor	Ikke dekk til sensoren med noe, for dette kan ha innvirkning på funksjonen (side 34).
<b>2</b> Fjernkontrollsensor	Mottar signaler fra fjernkontrollen. Ikke dekk til sensoren med noe. Dette kan ha innvirkning på funksjonen.
<b>3</b> (Bilde av / Tidsstyring)	Lyser grønt når du velger "Bilde av" (side 33). Lyser oransje når du stiller inn tidsstyring (side 20, 33).
<b>4</b> (Hvilemodus)	Lyser rødt når TV-en er i hvilemodus.
<b>5</b> <b>I (På/Av)</b>	Lyser grønt når TV-en er på.
<b>6</b> <b>Tilstedese sensor</b> (kun KDL-46WE5/40WE5)	Ikke dekk til sensoren med noe, for dette kan ha innvirkning på funksjonen (side 33).

## Om brukerguiden på TV-skjermen

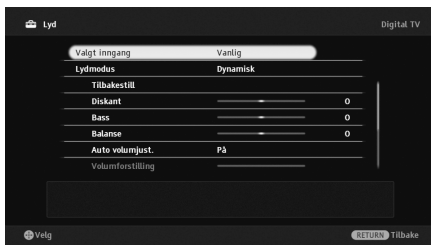

### Brukerguide

Eksempel: Trykk på eller **RETURN** (se **7** (side 12) eller **18** (side 13)).

Brukerguiden viser deg hvordan du skal bruke TV-en med fjernkontrollen. Den vises nederst på skjermen. Bruk knappene på fjernkontrollen som vises på brukerguiden.

## Se på TV

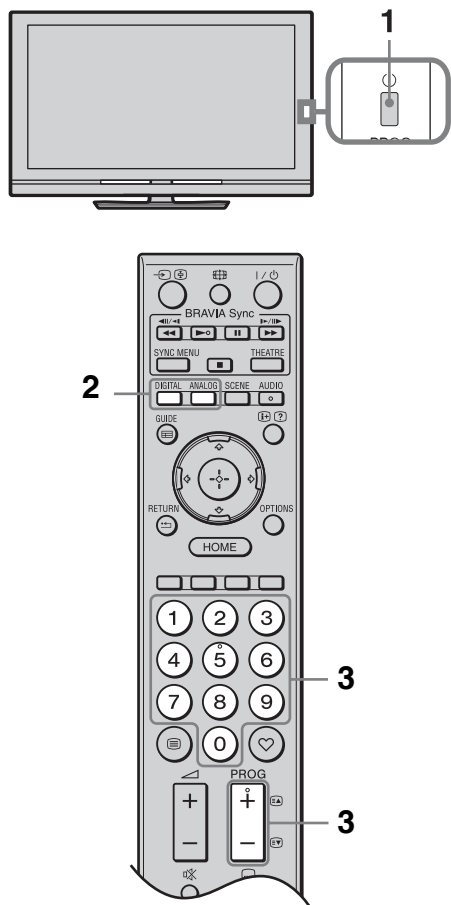

- 1** Trykk på på TV-en for å slå TV-en på.

Hvis TV-en ikke lar seg slå på, slå **ENERGY SAVING SWITCH** på (side 10) (kun KDL-46WE5/40WE5).

Når TV-en er i hvilemodus (indikatoren (hvilemodus) foran på TV-panelet lyser rødt), trykk på på fjernkontrollen for å slå TV-en på.

- 2** Trykk på **Digital** for å skifte over til digital modus, eller trykk på **ANALOG** for å skifte over til analog modus.

Tilgjengelige kanaler varierer, avhengig av modus.

- 3** Trykk på nummerknappene eller **PROG +/-** for å velge TV-kanal.

Velg en digital kanal med den digitale elektroniske programguiden, (side 17).

### I digital modus

En informasjonsstripe vises kort.

Følgende symboler kan også forekomme i stripen.

- : Radio tjeneste
- : Kodet/Abonnement tjeneste
- : Mange lydspår tilgjengelige
- : Teksting tilgjengelig
- : Teksting for hørselshemmede tilgjengelig
- : Anbefalt aldersgrense for aktuelt program (fra 4 til 18 år)
- : Tilgangskontroll

### Tilgang til Tekst

I analog modus, trykk på . Hver gang du trykker på , skifter bildet syklisk som følger:

Tekst og TV-bilde → Tekst → Ingen Tekst (avslutter Tekst-tjenesten)

Når du vil velge en side, trykker du på nummerknappene eller /.

Hvis du vil holde fast en side, trykker du på .

Hvis du vil vise skjult informasjon, trykker du på .



- Du kan også hoppe direkte til en side ved å velge det sidenummeret som vises på skjermen. Trykk på og / for å velge sidenummeret, trykk så på .
- Når fire fargede elementer vises nederst på Tekst-siden, kan du raskt og enkelt gå til sidene (FastText). Trykk på den aktuelle fargeknappen for å få tilgang til siden.

## Endre Skjermformat manuelt

Trykk gjentatte ganger på  for å velge ønsket Skjermformat.

### Smart\*

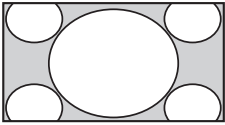

Forstørrer den midtre delen av bildet. Bildets venstre og høyre side strekkes ut slik at bildet fyller hele 16:9 skjermbildet.

### 4:3

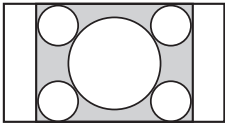

Viser 4:3-bildet i opprinnelig størrelse. Sidekanter vises for å fylle hele 16:9 skjermbildet.

### Wide

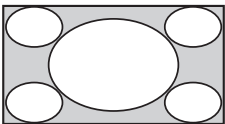

Strekker ut 4:3 -bildet horisontalt slik at det fyller 16:9 skjermbildet.

### Zoom\*

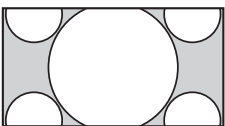

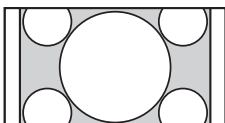

Viser bilder på kinoformat med riktige proporsjoner.

### 14:9\*



Viser 14:9 -bilder med riktige proporsjoner. Det vil gi sidekanter på skjermen.

\* Deler av toppen og bunnen på bildet kan bli kuttet bort. Du kan justere den vertikale posisjonen på bildet. Trykk på / for å bevege bildet opp eller ned (f.eks. for å lese teksting).



- Når du velger “Smart”, er noen tegn og/eller bokstaver øverst og nederst i bildet muligens ikke synlige. I så fall kan du justere “V Størrelse” i “Skjermkontroll” -menyen (side 37).



- Hvis “Autoformat” (side 37) er innstilt på “På”, vil TV-en automatisk velge den modusen som passer best til sendingen.
- Hvis 720p, 1080i eller 1080p bildekilder vises med svarte rammer på kanten av skjermen, velg “Smart” eller “Zoom” for å justere bildene.

# Bruke GUIDE Plus+™ -systemet og den digitale elektroniske programguiden (EPG)

Betingelse for å innstille denne funksjonen:

- du kan motta digital kringkasting.
- når “Egen Antenne” er valgt i “ 5: Utføre grunnleggende Innstilling”.

Denne funksjonen er muligens ikke tilgjengelig i noen land/regioner.

For å skifte mellom GUIDE (Sony Guide og GUIDE Plus+), se side 44.

GUIDE Plus+ arbeider med full funksjonalitet kun dersom GUIDE Plus+ data er tilgjengelig fra digital mating. Se etter på GUIDE Plus+ nettsiden om DTT GUIDE Plus+ allerede er tilgjengelig i ditt land.



Når du bruker GUIDE Plus+, anbefales det at du slår TV-en av ved å bruke hvilemodus-knappen på fjernkontrollen, ikke På/Av-knappen på TV-en, for å oppdatere kanalinformasjonen.

## Bruke GUIDE Plus+





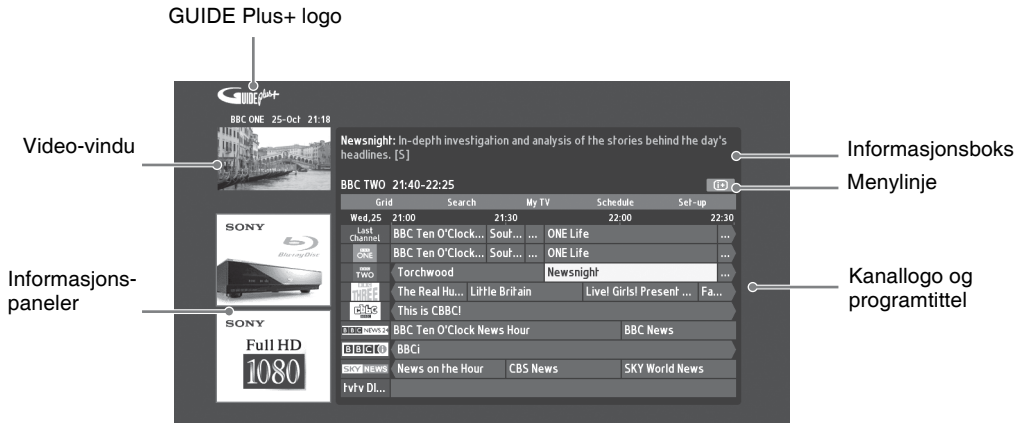



















Bruk GUIDE Plus+ -systemet for å finne det programmet du vil se på. Denne funksjonen gjør at du kan du søke etter programmer ved hjelp av programkategori og nøkkelord. GUIDE Plus+ -programmet gir opptil åtte dager med informasjon om TV-programmer. Pass på at du har fullført grunnleggende Innstilling (side 6) slik at du kan bruke denne tjenesten.

## GUIDE Plus+ Systemkomponenter





- Bildet over varierer fra land til land/region.
- Informasjonspanelene er ikke gitt fra Sony, men stammer fra merkepartner.
- Handlingslinjens funksjon varierer med markørens plassering og under innstilling.

- 1 Trykk på **GUIDE**.
- 2 Utfør ønsket operasjon som vist i følgende tabell eller som vises på skjermen.

Når du skal	Gjør du dette
Se på et program	<p>Trykk på /// for å velge et program, trykk så på .</p> <p></p> <ul style="list-style-type: none"> <li>• Programinformasjonen kommer til syne i informasjonsboksen.</li> <li>• Trykk på  for å få tilgang til den utvidede informasjonsboksen for en lang sammenfatning.</li> <li>• Du kan bruke <b>PROG +/-</b> for å bla opp eller ned gjennom listene.</li> </ul> <p>Trykk på <b>BRAVIA Sync</b> / for å gå til neste dag eller en dag tilbake.</p>
Slå av TV-guiden	<p>Trykk på  <b>GUIDE</b> for å avbryte TV-guiden.</p>
Stille inn et program som skal vises automatisk på skjermen når det starter – Reminder	<p>Trykk på /// for å velge et fremtidig program som du vil se på, trykk så på den grønne knappen.</p> <p></p> <ul style="list-style-type: none"> <li>• For å avbryte en påminnelse, trykk på den røde knappen når “Reminder” er markert eller bruk “Schedule” på menylinjen.</li> <li>• Hvis du slår TV-en over på hvilemodus, vil den automatisk slå seg på selv når programmet skal begynne.</li> </ul>
Menylinje	<p>Trykk gjentatte ganger på  for å få tilgang til menylinjen. Trykk på  for å velge område. (“Grid”, “Search”, “My TV”, “Schedule” og “Set-up”).</p> <p>Du kan se på et program eller stille inn en påminnelse i “Grid” -området.</p>
Søke etter et program – Search	<p>Du kan raskt og enkelt finne et interessant program eller stille inn en påminnelse for et program etter kategori (f.eks. sport) eller underkategori (f.eks. fotball).</p> <ol style="list-style-type: none"> <li>1 Marker “Search” på menylinjen, trykk så kun én gang på .</li> <li>2 Trykk på /// for å velge en kategori eller underkategori, trykk så på .</li> </ol>
Søke etter eget nøkkelord – My Choice	<p>I tillegg til standardkategoriene og underkategoriene kan du stille inn dine egne søkernøkkelord.</p> <ol style="list-style-type: none"> <li>1 Marker “My Choice” i “Search” -området på menylinjen.</li> <li>2 Trykk på den gule knappen for å legge til et nøkkelord, nå vises det virtuelle tastaturet.</li> <li>3 Bruk det virtuelle tastaturet for å legge inn nøkkelordet.</li> <li>4 Bekreft med den grønne knappen.</li> <li>5 Ditt personlige nøkkelord vises i “My Choice”.</li> <li>6 Velg nøkkelordet ditt, og trykk på  for å starte et søk i forhold til ditt personlige nøkkelord.</li> </ol>







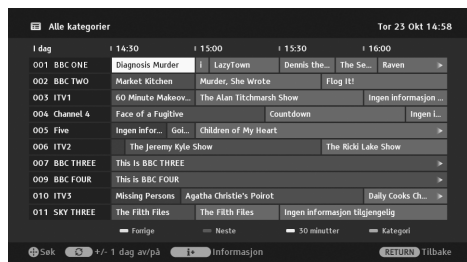

















Når du skal	Gjør du dette
Still inn en profil og motta anbefalinger i forhold til det du liker å se på – My TV	<p>Med “My TV” -området kan du stille inn en personlig profil. Du kan definere en personlig profil med kanaler, kategorier og/eller nøkkelord.</p> <p>Gjennom “My TV” -området får du anbefalinger slik at du raskt og enkelt finner et interessant program eller kan stille inn en påminnelse. Slik stiller du inn profilen din:</p> <ol style="list-style-type: none"> <li><b>1</b> Marker “My TV” på menylinjen, trykk på den grønne knappen for å stille inn profilen din.</li> <li><b>2</b> Trykk på ⇄ for å velge kanaler, kategorier eller nøkkelord.</li> <li><b>3</b> Trykk på den gule knappen for å legge en kanal, en kategori eller et nøkkelord til profilen din.</li> <li><b>4</b> Trykk på ⇄/⇄/⇄ for å velge en kanal, en kategori eller et nøkkelord, trykk så på ⊕.</li> <li><b>5</b> Gjenta trinnene 2 til 4 for å legge til flere elementer.</li> <li><b>6</b> Trykk på ⊕ for å aktivere profilen din.</li> </ol> <p></p> <ul style="list-style-type: none"> <li>• Du kan slette eller redigere med den grønne og den røde knappen.</li> </ul>
Slette og redigere påminnelse – Schedule	<ol style="list-style-type: none"> <li><b>1</b> Marker “Schedule” på menylinjen.</li> <li><b>2</b> Trykk på ⇄ for å slette eller redigere med den røde eller grønne knappen.</li> </ol> <p></p> <ul style="list-style-type: none"> <li>• Hvis det ikke er innstilt noen påminnelse, vises “No programmes”. Trykk på ⇄ for å markere “Frequency” (f.eks. hver uke) eller “Timing” (f.eks. påminnelse tid: 10 min før). Du kan endre denne innstillingen ved å trykke på fargeknappene.</li> </ul>
Konfigurere GUIDE Plus+ -systemet i forhold til din personlige situasjon – Set-up	<ol style="list-style-type: none"> <li><b>1</b> Marker “Set-up” på menylinjen.</li> <li><b>2</b> Trykk på ⇄ for å velge blant elementene under hvilke du vil konfigurere.</li> </ol> <p>“Personal Preferences”: Du kan endre språket på skjermen, endre påminnelsestiden og stille inn nedlastinger om natten.</p> <p>“Start Installation Sequence”: Med denne funksjonen er det lett å starte installasjonen helt fra begynnelsen av. Dette sletter alle aktuelle TV-listedata.</p> <p>“Manual Data Download”: Oppdaterer TV-listene dine øyeblikkelig. Dersom TV-en blir stående avslått over flere dager, oppdateres ikke TV-listene automatisk. I så fall kan du bruke denne funksjonen for å oppdatere TV-listene.</p> <p>“GUIDE Plus+ System Information:” -skjerm: Viser GUIDE Plus+ systeminformasjon. Dette skjermbildet viser mange verdier som er til hjelp under et feilsøk.</p>

## Bruke den digitale elektroniske programguiden (EPG)



- 1 Trykk på  **GUIDE** i digital modus.
- 2 Utfør ønsket operasjon som vist i følgende tabell eller som vises på skjermen.

Denne funksjonen er muligens ikke tilgjengelig i noen land/regioner.  
For å skifte mellom GUIDE (Sony Guide og GUIDE Plus+), se side 44.

Når du skal	Gjør du dette
Se på et program	Trykk på  for å velge et program, trykk så på  .
Slå av EPG	Trykk på  .
Sortere programinformasjon etter kategori – Kategori -liste	<ol style="list-style-type: none"><li>1 Trykk på den blå knappen.</li><li>2 Trykk på  for å velge en kategori, trykk så på . Kategorinavn (f.eks. “Nyheter”) inneholder alle kanaler som samsvarer med den valgte kategorien.</li></ol>
Stille inn et program som skal vises automatisk på skjermen når det starter – Angi	<ol style="list-style-type: none"><li>1 Trykk på  for å velge et fremtidig program som du vil vise, trykk så på .</li><li>2 Trykk på  for å velge “Angi”, trykk så på . Det kommer til syne et  -symbol ved siden av programinformasjonen. Indikatoren   foran på TV-en lyser oransje.  • Hvis du slår TV-en over på hvilemodus, vil TV-en automatisk slå seg på selv når programmet begynner.</li></ol>
Avbryte et påminnelse – Avbryt tidsstyring	<ol style="list-style-type: none"><li>1 Trykk på .</li><li>2 Trykk på  for å velge “Tidsinnstillingsliste”, trykk så på .</li><li>3 Trykk på  for å velge det programmet du vil avbryte, trykk så på .</li><li>4 Trykk på  for å velge “Avbryt tidsstyring”, trykk så på . En melding kommer til syne for å bekrefte at du vil avbryte programmet.</li><li>5 Trykk på  for å velge “Ja”, trykk så på .</li></ol>

# Bruke favorittlisten

## Analoge favoritter

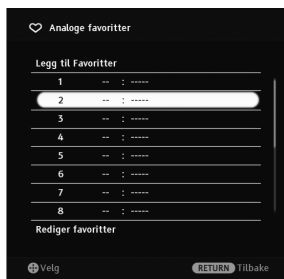

Analog favorittliste

Med favorittfunksjonen kan du velge programmer fra en liste på opptil 16 favorittkanaler som du definerer.

- 1 I analog modus, trykk på ♥.
- 2 Utfør ønsket operasjon som vist i følgende tabell eller som vises på skjermen.

Når du skal	Gjør du dette
Se på en kanal	Trykk på ⊕.
Slå av favorittlisten	Trykk på ♥.
Legge en aktuell kanal til favorittlisten	Trykk på ⇅/⇅ for å velge “Legg til Favoritter”, trykk så på ⊕.
Fjerne en kanal fra favorittlisten	<ol style="list-style-type: none"><li>1 Trykk på ⇅/⇅ for å velge “Rediger favoritter”, trykk så på ⊕. Bildet “Innstill favoritt” kommer til syne.</li><li>2 Trykk på ⇅/⇅ for å velge kanalnummer, trykk så på ⊕.</li><li>3 Trykk på ⇅/⇅ for å velge “–”, trykk så på ⊕.</li></ol>

## Digitale favoritter



Digital favorittliste

Du kan definere opptil fire av dine favorittkanallister.

- 1 Trykk på ♥ i digital modus.
- 2 Utfør ønsket operasjon som vist i følgende tabell eller som vises på skjermen.

Når du skal	Gjør du dette
Slå av favorittlisten	Trykk på <b>RETURN</b> .
Legge til eller fjerne kanaler i en favorittliste	<ol style="list-style-type: none"><li>1 Trykk på den blå knappen. Gå til trinn 2 når du legger til kanaler for første gang eller når favorittlisten er tom.</li><li>2 Trykk på den gule knappen for å velge den favorittlisten som skal redigeres.</li><li>3 Trykk på ⇅/⇅/⇅/⇅ for å velge den kanalen som skal legges til eller fjernes, trykk så på ⊕.</li></ol>
Se på en kanal	<ol style="list-style-type: none"><li>1 Trykk på den gule knappen for å velge en favorittliste.</li><li>2 Trykk på ⇅/⇅ for å velge en kanal, trykk så på ⊕.</li></ol>
Fjerne alle kanalene fra en favorittliste	<ol style="list-style-type: none"><li>1 Trykk på den blå knappen.</li><li>2 Trykk på den gule knappen for å velge den favorittlisten som skal redigeres.</li><li>3 Trykk på den blå knappen.</li><li>4 Trykk på ⇅/⇅ for å velge “Ja”, trykk så på ⊕.</li></ol>

# Bruke tilleggsutstyr





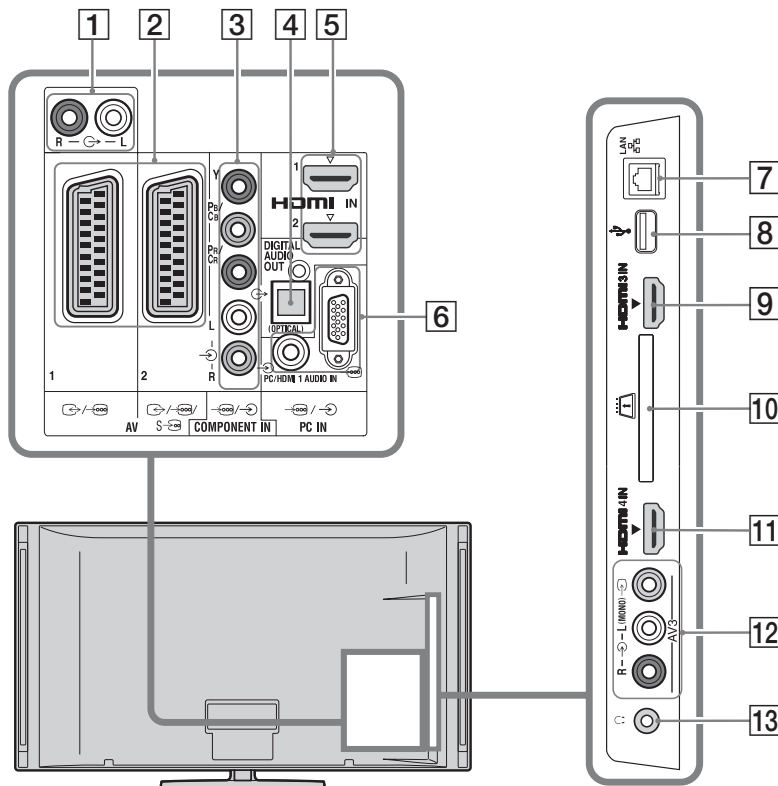

## Koble til tilleggsutstyr

Du kan koble en rekke typer tilleggsutstyr til TV-en.





## Koble til lyd-bilde-utstyr (kvalitetsrekkefølge, høy til lav)







Koble til	Koble sammen med	Beskrivelse
<b>[5], [9], [11] HDMI IN 1, 2, 3, eller 4</b>	<b>HDMI-kabel</b>	<p>Digitale bilde- og lydsignaler er inngang fra tilkoblet utstyr. Dessuten, når du kobler til det utstyret som er kompatibelt med Kontroll for HDMI, støttes kommunikasjonen med det utstyret som er koblet til (side 40).</p> <p>Dersom utstyret har DVI-kontakt/plugg, koble DVI-kontakten/pluggen til HDMI IN 1 -kontakten/pluggen gjennom et DVI - HDMI adaptergrensesnitt (medfølger ikke), og koble utstyrets lydutgang-kontakter/plugger til lydinnang-kontaktene/pluggene i HDMI IN 1 -kontakten/pluggene.</p> <p></p> <ul style="list-style-type: none"><li>• Pass på at du kun bruker en autorisert HDMI-kabel som er merket med HDMI-logoen. Vi anbefaler at du bruker en HDMI-kabel fra Sony (type høy hastighet).</li><li>• Når du kobler til et lydanlegg som er kompatibelt med Kontroll for HDMI, må du passe på at du også kobler det til DIGITAL AUDIO OUT (OPTICAL) -kontakten/pluggen.</li></ul>

Koble til	Koble sammen med	Beskrivelse
<b>3</b>  <b>COMPONENT IN</b>	<b>Komponent bildekabel, lyd-kabel</b>	
<b>2</b>  <b>AV1,</b>  <b>AV2</b>	<b>SCART-kabel</b>	Når du kobler til en analog dekoder, sender TV-tuneren kodete signaler til dekoderen, og dekoderen avkoder signalene, før den sender dem ut igjen.
<b>12</b>  <b>AV3, og</b>  <b>AV3</b>	<b>Kompositt bildekabel</b>	Når du kobler til et mono-anlegg, kobles dette til  AV3 L-kontakten.

### Koble til lydanlegg/bærbart utstyr



Koble til	Koble sammen med	Beskrivelse
<b>1</b> 	<b>Lydkabel</b>	Du kan koble et musikkanlegg til TV-en og høre lyden på TV-en.
<b>4</b> <b>DIGITAL AUDIO OUT (OPTICAL)</b>	<b>Optisk lyd-kabel</b>	Du kan lytte til TV-lyd på tilkoblet hjemmekinosystem med digital inngang.
<b>8</b>  <b>USB</b>	<b>USB-kabel</b>	Du kan nyte foto/musikk/video-filer som er lagret i et digitalt fotokamera eller digitalt filmkamera fra Sony (side 25).

### Koble til annet utstyr

Koble til	Koble sammen med	Beskrivelse
<b>6</b>  <b>PC IN</b>	<b>PC-kabel med ferritter, lyd-kabel</b>	Det anbefales å bruke en PC-kabel med ferritter, som f.eks. "kontakt, D-sub 15" (ref. 1-793-504-11, tilgjengelig i Sony servicesenter), eller en lignende.
<b>7</b>  <b>LAN</b>	<b>LAN-kabel</b>	Du kan nyte innhold som er lagret i en DLNA-kompatibel enhet via et nettverk (side 28).
<b>10</b>  <b>CAM (Conditional Access Module)</b>		<p>Gir tilgang til betalings-TV. Nærmere informasjon finner du i bruksanvisningen som fulgte med CAM-en din. For å bruke CAM må du fjerne "dummy"-kortet fra CAM-sporet, slå av TV-en og sette CAM-kortet ditt inn i sporet. Når du ikke bruker CAM-en, anbefaler vi at du oppbevarer "dummy"-kortet i CAM-sporet.</p> <p></p> <ul style="list-style-type: none"> <li>Ikke sett Smart Card direkte inn i TV CAM (Conditional Access Module) -kontakten. Den må settes inn i CAM-en som er å få hos din autoriserte forhandler.</li> </ul> <p></p> <ul style="list-style-type: none"> <li>CAM støttes ikke i alle land/regioner. Forhør deg hos din autoriserte forhandler.</li> </ul>
<b>13</b>  <b>Hodetelefoner</b>		Du kan lytte til TV-lyden gjennom hodetelefoner.

## Vise bilder fra tilkoblet utstyr

Slå på det tilkoblede utstyret, og gjør ett av følgende.

- 1 Trykk på .
- 2 Trykk på  for å velge ønsket inngangskilde, trykk så på .

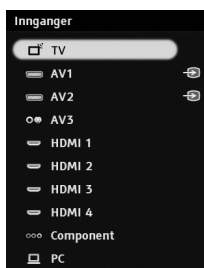

**For utstyr som er koblet til scartkontaktene, må du bruke en fullt kablet 21-pinners scartledning**

Start avspillingen på det tilkoblede utstyret. Bildet fra det tilkoblede utstyret vises på skjermen.

**For en automatisk innstilt videospiller**





I analog modus, trykk på **PROG +/-**, eller nummerknappene, for å velge videokanalen.

## For å vise to bilder samtidig – PAP (bilde og bilde)

Du kan vise to bilder (ekstern inngang og TV-program) på skjermen samtidig.



• Denne funksjonen er ikke tilgjengelig for en PC-inngang.

- 1 Trykk på **OPTIONS**.
- 2 Trykk på  for å velge “PIP/PAP”, trykk så på .
- 3 Trykk på  for å velge “PAP”, trykk så på .

Bildet fra det tilkoblede utstyret vises til venstre, og TV-programmet vises til høyre.





- 4 Trykk på nummerknappene eller **PROG +/-** for å velge TV-kanalen.

**Gå tilbake til enkelt bilde-modus**

Trykk på  **RETURN**.

## For å vise to bilder samtidig – PIP (bilde i bilde)

Du kan vise to bilder (ekstern inngang og TV-program) på skjermen samtidig.

- 1 Trykk på **OPTIONS**.
- 2 Trykk på  for å velge “PIP/PAP”, trykk så på .
- 3 Trykk på  for å velge “PIP”, trykk så på .

Bildet fra den tilkoblede PC-en vises i full størrelse, og TV-programmet vises i den lille skjermen.

Du kan bruke  for å endre TV-program-bildets posisjon.

- 4 Trykk på nummerknappene eller **PROG +/-** for å velge TV-kanal.

**Gå tilbake til enkelt bilde-modus**

Trykk på  **RETURN**.



- Du kan skifte lydbildet ved å trykke på .

## Spille av Foto/Musikk/Video via USB

Du kan nyte foto/musikk/video-filer som er lagret i et digitalt fotokamera eller et digitalt filmkamera gjennom en USB-kabel eller USB-lagringsenhet på TV-en.

- 1 Koble en støttet USB-enhet til TV-en.
- 2 Trykk på **HOME**.
- 3 Trykk på  $\leftarrow/\rightarrow$  for å velge “Foto”, “Musikk” eller “Video”.
- 4 Trykk på  $\uparrow/\downarrow$  for å velge en USB-enhet, trykk så på  $\oplus$ .

Listen over filer eller mapper kommer til syne.

Trykk på den gule knappen mens listen vises for å vise den i miniatyrer.

- 5 Trykk på  $\uparrow/\downarrow$  for å velge en fil eller mappe, trykk så på  $\oplus$ .

Når du velger en mappe, velg en fil, trykk så på  $\oplus$ .

Avspillingen starter.

### Automatisk start av avspilling av foto

TV-en starter avspillingen av foto når TV-en slås på og et digitalt fotoapparat eller annen enhet med lagrede fotofiler er koblet til USB-porten og deretter blir slått på (side 39).



- Mens TV-en laster inn dataene på USB-enheten, må du passe på følgende:
  - Ikke slå av TV-en eller tilkoblet USB-enhet.
  - Ikke koble fra USB-kabelen.
  - Ikke fjern USB-enheten.Dataene på USB-enheten kan bli skadet.
- Sony kan ikke holdes ansvarlig for eventuell skade på, eller tap av, data på opptaksmediet som skyldes feilfunksjon på en enhet som er koblet til TV-en.
- Avspilling starter ikke automatisk hvis TV-en blir slått på etter at et digitalt fotoapparat eller annen enhet blir koblet til USB-porten.
- Du kan velge om bakgrunnsmusikken skal spilles under en lysbildefremvisning ved å bruke  Foto og trykke på **OPTIONS** og deretter velge “Legg til lysbildevisning” mens musikken avspilles.
- USB-avspilling støttes for følgende foto-filformater:
  - JPEG (JPEG-format-filer med utvidelsen “.jpg” og som samsvarer med DCF 2.0 eller Exif 2.21)

- RAW (ARW/ARW 2.0-format-filer med utvidelsen “.arw”. Kun for forhåndsvisning.)
- USB-avspilling støttes for følgende musikk-fil-format:
  - MP3 (filer med utvidelsen “.mp3” som ikke er kopirettslig beskyttet)
- USB-avspilling er støttet for følgende videofilm-format:
  - MPEG1 (filer med utvidelsen “.mpg”)
- Automatisk start av avspilling av foto kan kun brukes for fotofiler i den nyeste mappen for digitalt fotokamera (DCF-samsvarende “DCIM”-mapper med høyest tall).
- Avspillingen starter kanskje ikke automatisk dersom noen digitale fotokameraer (som f.eks. kameraer med integrert minne) er tilkoblet.
- Filnavnet og mappenavnet støtter kun engelsk.
- Hvis du kobler til et Sony digitalt fotokamera, still kameraets USB-tilkoblingsmodus på automatisk lagring eller “masselagring”. For mer informasjon om USB-tilkoblingsmodus, les i instruksjonene som fulgte med digitalkameraet.
- Besøk nettsiden nedenfor for oppdatert informasjon om kompatible USB-enheter.  
<http://support.sony-europe.com/TV/compatibility/>
- Bruk en USB-lagringsenhet som er kompatibel med klassestandard USB-masselagringsenhet.

### Vise et bilde

#### — Bilderamme

Du kan vise et bilde på skjermen i en valgt tidsperiode. Etter denne perioden slår TV-en seg automatisk over til hvilemodus.

- 1 Velg et bilde.

Du kan velge et bilde fra en tilkoblet USB-enhet eller forinnstilt bildemappe. Mer informasjon om hvordan du velger et bilde finner du på (side 25).

- 2 Trykk på **OPTIONS** mens det valgte bildet vises, trykk så på  $\uparrow/\downarrow$  for å velge “Bilderamme” og trykke på  $\oplus$ .
- 3 Trykk gjentatte ganger på  $\leftarrow$  **RETURN** for å gå tilbake Home-menyen.
- 4 Trykk på  $\leftarrow/\rightarrow$  for å velge “Foto”, trykk så på “Bilderamme” og trykk på  $\oplus$ .

TV-en har skiftet til Bilderamme-modus, og valgte bilde vises på skjermen.

#### Stille inn hvor lenge et bilde skal vises

Trykk på **OPTIONS**, trykk så på “Varighet” og trykk på  $\oplus$ . Velg deretter varighet, og trykk på  $\oplus$ .

Telleren kommer til syne på skjermen.

## For å gå tilbake til XMB™

Trykk på  RETURN.



- Hvis bildet er blitt valgt fra en USB-enhet, må denne bli værende tilkoblet til TV-en.
- Hvis “Innsøvningssti.” er aktivert, vil TV-en automatisk skifte til hvilemodus.

## Vise et bilde med plassering på kartet

Ved å bruke et digitalt fotoapparat med GPS-funksjon, kan man vise et bilde med plassering på kartet hvor bildet ble tatt ved hjelp av GPS-ens opptaksfunksjon av lengde- og breddegrad. Siden kartinformasjonene lastes ned fra en online karttjeneste på Internett, må nettverksforbindelsen være opprettet, og TV-en må være koblet til nettverket (side 28).

- 1 Velg et bilde (side 25).
- 2 Trykk på den grønne/røde knappen for å zoome inn/ut på kartet.







For å endre visningsposisjonen på kartet på TV-skjermen, trykk på den blå knappen gentatte ganger.



- Siden karttjenesten på Internett gis fra tredjeperson, kan denne tjenesten endres eller avsluttes uten forvarsel til brukeren.
- Den posisjonen som vises på kartet kan variere i forhold til det digitale fotoapparatet.
- Det vises kun et kart i stort format som ikke kan zoomes inn eller ut hvis TV-en ikke er koblet til Internett eller karttjenesten på Internett er avsluttet.



- Det kan vises kart hvis bildets Exif-data omfatter en datoinformasjon og det samtidig er tatt opp informasjoner om lengde- og breddegrad (“Loggfiler”) ved hjelp av en Sony GPS-enhet. Følg fremgangsmåten som er beskrevet nedenfor.

- 1 Koble GPS-enheten til USB-porten.
  - 2 Trykk på **HOME**.
  - 3 Trykk på  for å velge “Foto”.
  - 4 Trykk på  for å velge GPS-enhet, trykk så på .
  - 5 Velg følgende elementer med , still dem så inn med .
    - Tidssone
    - Sommertid
  - 6 Velg “OK”, trykk så på .
- Nå er GPS-loggfilene lastet inn.

- 7 Koble GPS-enheten fra og koble til den enheten der bildene er lagret.
- 8 Velg et bilde (side 25).
- 9 Trykk på den grønne/røde knappen for å zoome inn/ut på kartet.





## Bruke BRAVIA Sync med Kontroll for HDMI

Med Kontroll for HDMI-funksjonen kan TV-en kommunisere med tilkoblet utstyr som er kompatibelt med funksjonen, ved hjelp av HDMI CEC (Consumer Electronics Control). Ved for eksempel å koble til Sony-utstyr som er kompatibelt med Kontroll for HDMI (med HDMI-kabler), kan du kontrollere dem sammen.

Pass på at du kobler til utstyret korrekt, og foreta de nødvendige innstillingene.

### Kontroll for HDMI

- Det tilkoblede utstyret slår seg av automatisk når du slår TV-en over på hvilemodus med fjernkontrollen.
- Slår TV-en automatisk på og skifter inngangen til det tilkoblede utstyret når utstyret begynner å spille.
- Hvis du slår på et tilkoblet lydanlegg mens TV-en er på, skifter lydutgangen fra TV-ens høyttaler til lydanlegget.
- Justerer volumet ( $\triangleleft$  +/-) og demper lyden ( $\otimes$ ) til et tilkoblet lydanlegg.
- Tilkoblet Sony-utstyr som er merket med BRAVIA Sync -logoen kan styres med fjernkontrollen til TV-en ved å trykke på:
  -  for å styre det tilkoblede utstyret direkte.
  - **SYNC MENU** for å vise menyen til det tilkoblede HDMI-utstyret på skjermen. Når menyen vises, kan du betjene menybildet ved hjelp av  $\otimes$ / $\otimes$ / $\otimes$ / $\otimes$ ,  $\oplus$ , fargeknapper og .
  - **RETURN**.
  - **OPTIONS** for å vise "Enhetskontroll", velg så alternativene fra "Alternativer" og "Innholdsliste" for å betjene utstyret.
  - Les i brukerhåndboken for utstyret om tilgjengelig kontroll.
- Hvis "Kontroll for HDMI" på TV-en er innstilt på "På", skifter "Kontroll for HDMI" til det tilkoblede utstyret også automatisk over til "På".

### Koble til utstyret som er kompatibelt med Kontroll for HDMI

Koble det compatible utstyret og TV-en med en HDMI-kabel. Hvis du kobler til et lydanlegg, pass på at du også kobler DIGITAL AUDIO OUT (OPTICAL) -pluggen til TV-en og lydanlegget med en optisk lyd kabel (side 22).

### Foreta innstillingene til Kontroll for HDMI

Innstillingene til Kontroll for HDMI må foretas både på selve TV-en og på det tilkoblede utstyret. Les om "HDMI-innstilling" (side 40) om innstillingene på TV-en. For innstillinger på det tilkoblede utstyret, les i utstyrets bruksanvisning.

# Bruke hjemmenettverksfunksjoner

Med denne TV-en kan du nyte innhold som er lagret i en DLNA-kompatibel enhet på hjemmenettverket.

Enheden som lagrer og bevarer innhold, som foto/musikk/video-filer, kalles "Server". TV-en mottar foto/musikk/video-filene fra serveren via nettverket, og du kan nyte dem på TV-en, også i et annet rom.

For å kunne nyte hjemmenettverket, er det nødvendig med en DLNA-kompatibel enhet (VAIO, Cyber-shot osv.) som server.

I tillegg, når du kobler TV-en din til Internett, kan du se på bilder sammen med plassering på kartet (side 26) eller nyte "AppliCast" mens du ser på et TV-program (side 29).



- Du trenger en kontrakt med en tilbyder for Internett-tjenester for å kunne koble til Internett.

## Koble til nettverket

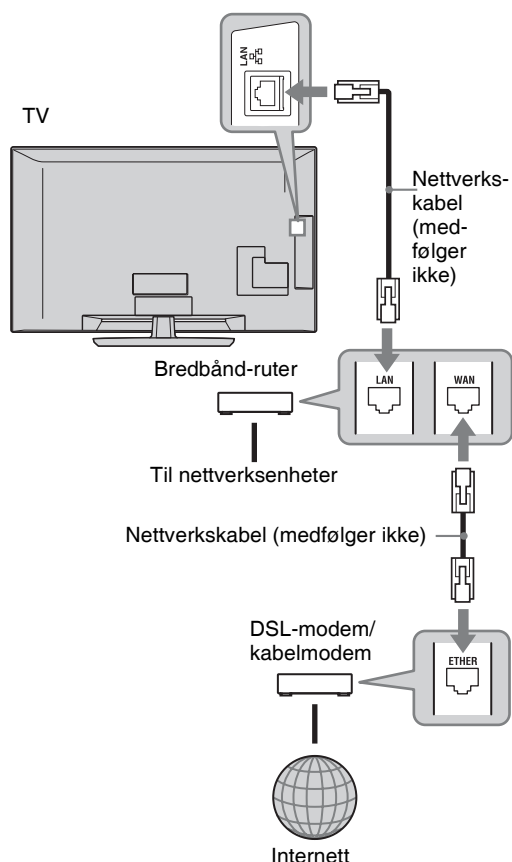





## Nyte AppliCast

Mens du ser på TV, kan du vise en rekke informasjonen på kanten av TV-skjermen ved hjelp av widgets (dvs. mini-applikasjoner). Mange widgets henter informasjonene fra Internett.

### Bruke widgets

Widgets kan vises ved å velge fra Home-menyen. Mens en widget vises, kan du legge den til på widget-listen, så blir det registrert at den skal vises automatisk neste gang når du starter "AppliCast". Noen widgets gjør at du kan lagre innstillinger, slik at du kan motta den informasjonen du ønsker.

- 1 Trykk på **HOME**.
- 2 Trykk på   for å velge "Nettverk".
- 3 Trykk på   for å velge hvilken widget som skal vises eller velg ganske enkelt at "AppliCast"-ikonet skal vises på listen din over foretrukne widgets.
- 4 Følg instruksjonene på widget-en.

#### Gå tilbake til enkel bildemodus

Trykk på  **RETURN**.



### Legge til eller fjerne widgets i AppliCast

Du kan legge til eller fjerne elementer fra widget-listen.

Fra widget:

- 5 Mens du viser en widget, trykk på **OPTIONS**.
- 6 Velg "Legg til i AppliCast" eller "Fjern fra AppliCast".  
Opptil 30 widgets kan være registrert i "AppliCast".

Fra "Nettverk" i Home-menyen:

- 7 Følg TRINN1-2 over.
- 8 Trykk på   for å velge ønsket widget, trykk så på **OPTIONS**.
- 9 Følg TRINN6.



- Det foreligger allerede tre widgets som ikke krever Internett-tilkobling. De tre er "Bruke AppliCast", "Analog klokke" og "Kalender".
- AppliCast-widgets lagret i USB-masselagringsenheten som er koblet til BRAVIA. Widget-ikonene skal vises under USB-ikonet under "Nettverk" i Home-menyen.



- MAC-adresse og IP-adresse overføres automatisk fra TV-en til serverne mens Internett-tilkoblingen er tilgjengelig.  
Serverne er under Sonys kontroll, og MAC-adressen blir aldri overført til servere som kontrolleres av andre parter.
- Widgets kan bli endret eller avsluttet uten at bruker varsles på forhånd.

## Nyte Foto/Musikk/Video-filer via nettverket

Du kan enkelt nyte foto/musikk/video-filer på serveren ved å velge et ikon på TV-ens Home-meny.

- 1 Trykk på **HOME**.
- 2 Trykk på  $\leftarrow/\rightarrow$  for å velge “Foto”, “Musikk” eller “Video”.
- 3 Trykk på  $\updownarrow$  for å velge en server, trykk så på  $\oplus$ .

Listen over filer eller mapper kommer til syne.

Trykk på den gule knappen mens listen vises for å vise den i miniatyrer.

### Hvis serveren ikke ble funnet

Les mer i “Kontrollere nettverksforbindelsen” (side 31) og “Justere Innstillinger for visning av server” (side 31).

- 4 Trykk på  $\updownarrow$  for å velge en fil eller mappe, trykk så på  $\oplus$ .



Når du velger en mappe, velg en fil, trykk så på  $\oplus$ .

Avspillingen starter.



- Det kan vises et kart sammen med bildet dersom det er lagt informasjon om lengde- og breddegrader inn i bildets Exif-data (side 26).



- Avhengig av nettverksenhet, kan det være nødvendig å registrere TV-en med nettverksenheten.
- Bildekvaliteten kan virke grov når du bruker  Foto, fordi bildene kan være forstørret avhengig av filen. Eller bildet fyller ikke hele skjermen, avhengig av bildestørrelsen og bildeforholdet.
- Noen bilder kan trenge litt lenger tid på å bli vist når du bruker  Foto.
- For å kunne kjøre en fil som er mottatt fra en nettverksenhet, må filen samsvare med ett av følgende filformater.
  - Stillestående bilder: JPEG-format
  - Musikk: MP3-format eller lineært PCM-format
  - Video: Følgende filformater er lagret på serveren: AVCHD, HDV, MPEG2-PS (som i noen tilfeller ikke kan avspilles)Avhengig av nettverksenheten, kan filformatet konverteres før overføring. I slike tilfeller er det det filformatet som er et resultat etter konverteringen, som brukes til avspilling.

Nærmere informasjon finner du i bruksanvisningen som fulgte med den nettverksenheten som du bruker.

I noen tilfeller kan en fil ikke avspilles, selv om filformatet samsvarer med ett av de formatene som er nevnt over.

- Filnavnet og mappenavnet støtter kun engelsk.

## Nyte bilder, musikk og videofilmer på TV-skjermen ved å betjene enheter – Renderer

Renderer er en funksjon for avspilling av foto-, musikk- og video-filer som er lagret i en nettverksenhet (digitale fotoapparater, mobiltelefoner osv.) på TV-en som betjenes ved styre den aktuelle enheten. For å kunne bruke denne funksjonen, trenger du en renderer-kompatibel enhet, som f.eks. et digitalt fotoapparat eller en mobiltelefon som styringsenhet. Les mer om dette i bruksanvisningen som fulgte med styringsenheten.

- 1 Still inn “Renderer-funksjon”, “Renderer-tilgangskontroll” og “Oppsett for Renderer” i “Nettverksinnstilling” ved behov (side 44).
- 2 Kjør den valgte filen med styringen på TV-en.

Filen avspilles på TV-en over det tilkoblede nettverket.

Bruk styringen på TV-ens fjernkontroll for å utføre handlinger under avspillingen.



- Du kan velge om bakgrunnsmusikken skal spilles under en lysbildefremvisning ved å bruke  Foto. Når du spiller av musikk, trykk på **OPTIONS**, velg så “Legg til lysbildevisning”.

## Kontrollere nettverksforbindelsen

Legg inn de respektive (alfanumeriske) verdiene for ruterens din. De elementene som må innstilles kan variere, avhengig av tilbyderens Internett-tjeneste eller ruterens. Nærmere informasjon finner du i bruksanvisningene som du har mottatt fra din Internettjeneste-tilbyder eller som fulgte med ruterens.

- 1 Trykk på **HOME**.
- 2 Trykk på  $\leftarrow$  for å velge “Innstillinger”.
- 3 Trykk på  $\updownarrow$  for å velge “Nettverksinnstilling”, trykk så på  $\oplus$ .
- 4 Velg “Nettverk”, trykk så på  $\oplus$ .
- 5 Velg “Innstillinger for IP-adresse”, trykk så på  $\oplus$ .
- 6 Velg et element, og trykk på  $\oplus$ .

### Hvis du velger “DHCP (DNS-automatisk)”

Gå til trinn 7.

### Hvis du velger “DHCP (manuell DNS)”

Still inn “Primær DNS”/“Sekundær DNS” med  $\updownarrow/\rightarrow$  og nummerknappene.

### Hvis du velger “Manuell”

Still inn følgende elementer med  $\updownarrow/\rightarrow$  og nummerknappene.

- IP-adresse
- Nettverksmaske
- Standard gateway
- Primær DNS/Sekundær DNS

### Hvis din ISP er på en spesial proxy-server-innstilling

Trykk på **OPTIONS**, trykk så på  $\updownarrow$  for å velge “Proxy-innstilling” og trykk på  $\oplus$ . Legg deretter inn innstillingene.

- 7 Trykk på  $\oplus$ .
- 8 Trykk på  $\rightarrow$  for å velge “Test”, trykk så på  $\oplus$ .
- 9 Trykk på  $\leftarrow/\rightarrow$  for å velge “Ja”, trykk så på  $\oplus$ .  
Nettverkets diagnostikk starter.  
Når meldingen “Tilkobling opprettet.” kommer til syne, trykk gjentatte ganger på  $\rightarrow$  **RETURN** for å forlate.



Hvis “Tilkobling opprettet.” ikke kommer til syne, les “Feilsøking” (side 51).

## Justere Innstillinger for visning av server

Du kan velge en hjemmenettverksserver som skal vises i Home-menyen.

Opptil 10 servere kan vises automatisk i Home-menyen.

- 1 Still inn serveren til å tillate tilkoblinger fra TV-en.  
Nærmere informasjon om innstillinger på serveren finner du i bruksanvisningen som fulgte med serveren.
- 2 Trykk på **HOME**.
- 3 Trykk på  $\leftarrow/\rightarrow$  for å velge “Innstillinger”.
- 4 Trykk på  $\updownarrow$  for å velge “Nettverksinnstilling”, trykk så på  $\oplus$ .
- 5 Velg “Innstillinger for visning av server”, trykk så på  $\oplus$ .
- 6 Velg den serveren som du vil vise på Home-menyen, trykk så på  $\oplus$ .
- 7 Velg “Ja”, trykk så på  $\oplus$ .

### Hvis du ikke kan koble til hjemmenettverket ditt

TV-en kan kontrollere om serveren blir korrekt registrert.

- 1 Trykk på **HOME**.
- 2 Trykk på  $\leftarrow/\rightarrow$  for å velge “Innstillinger”.
- 3 Trykk på  $\updownarrow$  for å velge “Nettverksinnstilling”, trykk så på  $\oplus$ .
- 4 Velg “Serverdiagnostikk”, trykk så på  $\oplus$ .
- 5 Velg “Ja”, trykk så på  $\oplus$ .

Serverens diagnostikk starter.

Når serverens diagnostikk er fullført, kommer diagnostikk-resultatlisten til syne.

- 6 Velg den serveren som du vil bekrefte, og trykk så på  $\oplus$ .

Diagnostikk-resultatene for den valgte serveren kommer til syne.

Hvis diagnostikk-resultatene viser en feil, må du finne frem til mulig årsak og hva som må gjøres, og kontrollere tilkoblinger og innstillinger.

For mer informasjon, les “Feilsøking” (side 51).

# Bruke meny-funksjonene









## Navigere blant TV-ens Home-meny på XMB™

XMB™ (XrossMediaBar) er en meny over BRAVIA-funksjoner og inngangskilder som vises på TV-eskjermen. XMB™ er en enkel måte å velge programmering og justere innstillinger på på BRAVIA TV-en din.

- 1 Trykk på **HOME** for å vise XMB™.



- 2 Trykk på  $\leftarrow/\rightarrow$  for å velge kategori.

Mediekategori-symbol	Beskrivelse
 <b>Innstillinger</b>	Du kan foreta avanserte innstillinger og justeringer (side 33).
 <b>Foto</b>	Du kan nyte foto-filer via en USB-enhet eller nettverket (side 25, 30).
 <b>Musikk</b>	Du kan nyte musikk-filer via en USB-enhet eller nettverket (side 25, 30).
 <b>Video</b>	Du kan nyte video-filer via en USB-enhet eller nettverket (side 25, 30).
 <b>Digital</b>	Du kan velge en digital kanal, digital favorittliste (side 21) eller GUIDE Plus+™ systemet og den digitale elektroniske programguiden (EPG) (side 17, 20).
 <b>Analog</b>	Du kan velge en analog kanal eller den analoge favorittlisten (side 21). For å skjule listen over analoge kanaler, still "Programlistevisning" på "Av" (side 40).
 <b>AV-innganger</b>	Du kan velge utstyr som er koblet til TV-en. For å tildele et merke til en ekstern inngang, les "AV-forvalg" (side 39).
 <b>Nettverk</b>	Du kan nyte "AppliCast" (side 29).

- 3 Trykk på  $\uparrow/\downarrow$  for å velge objektet, og trykk så på  $\oplus$ .

- 4 Følg anvisningene på skjermen.

- 5 Trykk på **HOME** for å avslutte.



- Hvilke alternativer du kan justere, varierer avhengig av situasjon.
- Utilgjengelige alternativer er grå eller vises ikke.

## TV-innstillingsmeny



### Systemoppdatering

Du kan oppdatere TV-systemet med USB-minnet. På nettsiden under får du mer informasjon.  
<http://support.sony-europe.com/TV/>



### Bruksanvisning

Viser bruksanvisningen på skjermen (unntatt for KDL-52V55/56xx, 46V55/56xx, 40V55/56xx, 37V55/56xx, 32V55/56xx).



- Illustrasjonen av fjernkontrollens styring i bruksanvisningen på skjermen kan variere for KDL-46/40/37/32W5720/5730/5740.



### BRAVIA Tips

Gir innføring i hvordan du kan nyte TV-en (unntatt for KDL-52V55/56xx, 46V55/56xx, 40V55/56xx, 37V55/56xx, 32V55/56xx).



### Klokke/Timer

<b>Innsøvningssti.</b>	Stiller inn TV-en til automatisk å skifte til hvilemodus etter en viss tid. Når "Innsøvningssti." er aktivert, lyser ☺ (tidsstyring) -indikatoren oransje foran på TV-en.  <ul style="list-style-type: none"><li>• Hvis du slår av TV-en og så på igjen, blir "Innsøvningssti." tilbakestilt til "Av".</li></ul>
<b>På-timer</b>	Stiller inn TV-en til automatisk å slå seg på fra hvilemodus.
<b>Automatisk klokkeoppdatering</b>	Skifter til digital modus og mottar klokkeslettet.



### Øko



<b>Tilbakestill</b>	Tilbakestiller alle "Øko" -innstillingene til fabrikkinnstillingene.
<b>Strømsparing</b>	Reduserer TV-ens strømforbruk ved å justere bakgrunnsbelysningen. Når du velger "Bilde av", blir bildet slått av, og <input checked="" type="checkbox"/> Bilde av -indikatoren foran på TV-en lyser grønt. Lyden forblir uforandret.
<b>Tilstedesensor</b> (kun KDL-46WE5/40WE5)	Hvis det ikke registreres noen tilstedeværelse foran TV-en, slår TV-en seg over på bilde av-modus automatisk. I tillegg slår TV-en seg over på hvilemodus, dersom TV-en ikke registrerer noen tilstedeværelse foran TV-en etter 30 minutter i bilde av-modus. I denne modusen er strømforbruket redusert med ca. 70 %.
<b>Tidsavbrudd for standby</b>	Slår av TV-en etter at TV-en har stått i hvilemodus i en forhåndsinnstilt tidsperiode.
<b>Strømsparing PC inngang</b>	Slår TV-en over på hvilemodus dersom TV-en ikke mottar noe signal fra PC-ens inngangskilde i 30 sekunder.

<b>Lyssensor</b>	Optimerer bildeinnstillingene automatisk i forhold til belysningen ellers i rommet.  <ul style="list-style-type: none"> <li>Ikke dekk til sensoren med noe, for dette kan ha innvirkning på funksjonen.</li> </ul> Kontroller sensorens posisjon (side 14).
------------------	--

## **Bilde**

<b>Valgt inngang</b>	Gir deg mulighet til å velge om du vil bruke de vanlige innstillingene eller foreta dine egne innstillinger for den inngangen som du ser på akkurat nå. <b>Vanlig</b> Aktiverer vanlige innstillinger på alle innganger der “Valgt inngang” er innstilt på “Vanlig”. <b>Navn på aktuell inngang (f.eks. AV1)</b> Gir deg mulighet til å foreta egne innstillinger for inngangen.
<b>Bildemodus</b>	Stiller inn en bildemodus. Alternativene som kan velges varierer, avhengig av hvilke scenevalg-innstillinger som er gjort. <b>Dynamisk</b> Forbedrer kontrasten og skarpheten i bildet. <b>Standard</b> For standardbilder. Anbefales for hjemmeunderholdning. <b>Egendefinert</b> Med dette alternativet kan du velge de innstillingene du vil ha. <b>Kino</b> For visning av filmbasert innhold. Best egnet når du ser på TV i teaterlignende omgivelse. <b>Foto-Vivid</b> For visning av foto. Forbedrer kontrasten og skarpheten i bildet. <b>Foto-Standard</b> For visning av foto. Gir optimal bildekvalitet for visning i hjemmet. <b>Foto-Original</b> For visning av foto. Representerer den bildekvaliteten som brukes under visning av fremkalte bilder. <b>Foto-Egendefinert</b> For visning av foto. Med dette alternativet kan du velge de innstillingene du vil ha. <b>Sport</b> Gir optimal bildekvalitet når du vil se på sport. <b>Spill</b> Best egnet når du vil spille spill på TV-en. <b>Grafikk</b> Gir optimal bildekvalitet for visning av grafikk.
<b>Tilbakestill</b>	Tilbakestiller alle “Bilde” -innstillingene til fabrikkinnstillinger, unntatt “Valgt inngang”, “Bildemodus” og “Avanserte innstillinger”.
<b>Bakgr.lys</b>	Justerer lysstyrke på bakgrunnsbelysningen.
<b>Kontrast</b>	Øker eller reduserer bildekontrasten.
<b>Lysstyrke</b>	Gjør bildet lysere eller mørkere.
<b>Farge</b>	Øker eller reduserer fargeintensiteten.
<b>Fargetone</b>	Øker eller reduserer de grønne og de røde fargetonene.  <ul style="list-style-type: none"> <li>“Fargetone” kan kun justeres for NTSC-fargesignaler (f.eks. videokassetter fra USA).</li> </ul>



<b>Fargetemperatur</b>	Justerer hvitfargen i bildet.
<b>Kjølig</b>	Gir hvitfarger en blå tone.
<b>Nøytral</b>	Gir hvitfarger en nøytral tone.
<b>Varm 1/Varm 2</b>	Gir hvitfargene en rød tone. "Varm 2" gir en rødere tone enn "Varm 1".
	 <ul style="list-style-type: none"> <li>• "Varm 1" og "Varm 2" er ikke tilgjengelige når "Bildemodus" er innstilt på "Dynamisk" (eller på "Foto-Vivid").</li> </ul>
<b>Skarphet</b>	Gjør bildet skarpere eller mykere.
<b>Støyreduksjon</b>	Reduserer støynivået i bildet (snø på bildet).
<b>MPEG støyreduksjon</b>	Reduserer bildestøyen i MPEG-komprimerte bilder. Dette er effektivt når du ser på en DVD eller digital sending.
<b>Motionflow</b> (unntatt for KDL-52V55/56xx, 46V55/56xx, 40V55/56xx, 37V55/56xx, 32V55/56xx)	Gir mykere bildebevegelse og reduserer flekker i bildet.
<b>Høy</b>	Gir mykere bildebevegelse for f.eks. filmbasert innhold.
<b>Standard</b>	Gir mykere bildebevegelse. Bruk denne innstillingen for standard bruk.
<b>Av</b>	Bruk denne innstillingen når "Høy" eller "Standard" - innstillingene medfører støy.
	 <ul style="list-style-type: none"> <li>• Avhengig av videofilmen, kan det hende at du ikke ser effekten visuelt, selv om du har endret innstillingen.</li> </ul>
<b>Filmmodus</b>	Gir forbedret bildebevegelse når du spiller DVD- eller videobilder som er tatt på film og reduserer flekker og korning i bildet.
<b>Auto 1</b>	Gir mykere bildebevegelse enn det originale filmbaserte innholdet. Bruk denne innstillingen for standard bruk.
<b>Auto 2</b>	Gir det originale filmbaserte innholdet som det er.
<b>Av</b>	
	 <ul style="list-style-type: none"> <li>• Hvis bildet inneholder uregelmessige signaler eller for mye støy, blir "Filmmodus" slått av automatisk, selv om du har valgt "Auto 1" eller "Auto 2".</li> </ul>
<b>Avanserte innstillinger</b>	Gjør at du kan foreta "Bilde" -innstillingene mer detaljert. Disse innstillingene er ikke tilgjengelige når "Bildemodus" er innstilt på "Dynamisk" (eller på "Foto-Vivid").
<b>Tilbakestill</b>	Tilbakestill alle avanserte innstillinger til fabrikkinnstillingene.
<b>Sortnivåkorrigering</b>	Forsterker sorte områder i bildet for sterkere kontrast.
<b>Avansert kontrastkorr.</b>	Justerer "Bakgr.lys" og "Kontrast" automatisk til de mest egnede innstillingene i forhold til lysstyrken på skjermen. Denne innstillingen er spesielt effektiv for mørke bildescener og øker kontrastforskjellene i de mørkere bildescenene.
<b>Gamma</b>	Justerer balansen mellom lyse og mørke områder i bildet.
<b>Automatisk lysbegrensning</b>	Reduserer skimmer i scener der hele skjermen er helt hvit.
<b>Fremhev hvitt</b>	Fremhever hvite farger.
<b>Ekte farger</b>	Gjør fargene mer levende.
<b>Hvitbalanse</b>	Justerer temperaturen i hver farge.



- I digital modus brukes bildeinnstillingene uavhengig for HD (High-definition) og SD (Standard-definition) - bilder for å optimere hver signalkvalitet.



## Lyd

<b>Valgt inngang</b>	Gir deg mulighet til å velge om du vil bruke de vanlige innstillingene eller foreta dine egne innstillinger for den inngangen som du ser på akkurat nå. <b>Vanlig</b> Aktiverer vanlige innstillinger på alle innganger der “Valgt inngang” er innstilt på “Vanlig”. <b>Navn på aktuell inngang (f.eks. AV1)</b> Gir deg mulighet til å foreta egne innstillinger for inngangen.
<b>Lydmodus</b>	Stiller inn en lydmodus. “Lydmodus” inkluderer alternativer som er best egnet for både videofilmer og fotos. Alternativene som kan velges varierer, avhengig av hvilke scenevalg-innstillinger som er gjort. <b>Dynamisk</b> Forbedrer lyden i diskant og bass. <b>Standard</b> For standardlyd. Anbefales for hjemmeunderholdning. <b>Tydelige stemmer</b> Gjør stemmene tydeligere.
<b>Tilbakestill</b>	Tilbakestiller alle “Lyd” -innstillingene til fabrikkinnstillinger, unntatt “Valgt inngang”, “Lydmodus” og “Flerspråklig lyd”.
<b>Diskant</b>	Justerer høyfrekvente lyder.
<b>Bass</b>	Justerer lavfrekvente lyder.
<b>Balanse</b>	Fordeler lydstyrken på venstre og høyre høyttaler.
<b>Auto volumjust.</b>	Holder konstant volumnivå ved alle programmer og reklameinnslag (lyden er ofte høyere ved reklameinnslag enn ved programmer).
<b>Volumforstilling</b>	Justerer volumnivået i den aktuelle inngangen relativt til andre innganger, når “Valgt inngang” er innstilt på det aktuelle inngangsnavnet (f.eks. AV1).
<b>Surround</b>	Gjør at du kan velge egnet surround-effekt i forhold til TV-ens programgenre (film, sport, musikk osv.) eller videospill. Alternativene som kan velges, varierer i forhold til “Scenevalg” -innstillingene. <b>S-FORCE Front Surround</b> Gir surround-effekter som gjør at du kan nyte den surround-lyden som skapes av systemer med flere kanaler bare med to innvendige TV-høyttalere. <b>Kino</b> Gir surround-effekter på samme måte som ved høygraderte systemer som man finner i en kino. <b>Musikk</b> Gir surround-effekt som om du er omgitt av lyder som i en musikkhall. <b>Sport</b> Gir surround-effekt som om du ser på en virkelig sportskamp. <b>Spill</b> Gir surround-effekt som forbedrer spillelyden. <b>Av</b> Konverterer og gjengir kanals -lyd. Hvis det foreligger andre lydformater, gjengis den opprinnelige lyden.
<b>Juster nivå på stemme</b>	Justerer lydnivået på menneskelig stemme. Hvis for eksempel stemmen til en nyhetsopplser er uklar, kan du skru opp denne innstillingen og gjøre stemmen høyere. På samme måte kan du skru ned denne innstillingen for å dempe stemmen til kommentatoren når du ser på en sportssending.
<b>Lydforbedrer</b>	Forbedrer høyfrekvente lyder.
<b>Sound Booster</b>	Produserer en rikere lyd for bedre virkning, ved å fremheve lydene i diskant og bass.

<b>Flerspråklig lyd</b>	Stiller inn lyden fra høyttaleren for et program som sendes i stereo eller med to språk.
<b>Stereo/Mono</b>	For stereosending.
<b>A/B/Mono</b>	For program som sendes i to språk, velg "A" for lydkanal 1, "B" for lydkanal 2 eller "Mono" for monokanal, hvis tilgjengelig.
	 <ul style="list-style-type: none"> <li>• For annet utstyr som er koblet til TV-en, still inn "Flerspråklig lyd" på "Stereo", "A" eller "B".</li> </ul>



## Skjermkontroll (for andre innganger enn en PC)

<b>Valgt inngang</b>	Gir deg mulighet til å velge om du vil bruke de vanlige innstillingene eller foreta dine egne innstillinger for den inngangen som du ser på akkurat nå.
<b>Vanlig</b>	Aktiverer vanlige innstillinger på alle innganger der "Valgt inngang" er innstilt på "Vanlig".
<b>Navn på aktuell inngang (f.eks. AV1)</b>	Gir deg mulighet til å foreta egne innstillinger for inngangen.
<b>Skjermformat</b>	Se "Endre Skjermformat manuelt" (side 16).
<b>Autoformat</b>	Endrer "Skjermformat" automatisk for å passe til sendesignalet. Hvis du vil bruke den innstillingen som du spesifiserte i "Skjermformat", velger du "Av".
<b>4:3 standard</b>	Stiller inn standard skjermbildeforamt for sendinger på 4:3.
<b>Smart</b>	Viser sendinger på vanlig format (4:3) med en imitert bredformateffekt.
<b>4:3</b>	Viser sendinger på vanlig format (4:3) i den korrekte proporsjonen.
<b>Av</b>	Bruker den innstillingen som du spesifiserte i "Skjermformat".
<b>Bildestørrelse</b>	Justerer skjermbildeområdet.
<b>Auto</b>	Slår automatisk over på det best egnede skjermbildeområdet.
<b>Full piksel</b>	Viser bilder i opprinnelig størrelse når deler av bildet er kuttet bort.
<b>+1</b>	Viser bildene i original størrelse.
<b>Normal</b>	Viser bildene i anbefalt størrelse.
<b>-1/-2</b>	Forstørrer bildet slik at kantene er utenfor skjermområdet.
	 <ul style="list-style-type: none"> <li>• Disse alternativene kan endre seg i forhold til hvilken inngang som vises..</li> </ul>
<b>H Skift</b>	Justerer den horisontale bildeposisjonen.
<b>V Skift</b>	Justerer den vertikale bildeposisjonen når "Skjermformat" er innstilt på "Smart", "Zoom" eller "14:9".
<b>V Størrelse</b>	Justerer vertikal bildestørrelse når "Skjermformat" er innstilt på "Smart".



## Skjermkontroll (for PC-inngang)

<b>Auto innstilling</b>	Justerer skjermbildets posisjon, bildets fase og pixelskarphet automatisk når TV-en mottar et inngangssignal fra den tilkoblede PC-en. 💡 • “Auto innstilling” fungerer muligens ikke helt bra med visse inngangssignaler. I så fall kan du justere “Fase”, “Pixelskarphet”, “H Skift” og “V Skift” manuelt.
<b>Tilbakestill</b>	Tilbakestiller alle PC-skjerminnstillinger til fabrikkinnstillinger.
<b>Fase</b>	Justerer fasen når skjermen flakker.
<b>Pixelskarphet</b>	Justerer pixelskarpheten når bildet har uønskede, vertikale striper.
<b>H Skift</b>	Justerer den horisontale bildeposisjonen.
<b>V Skift</b>	Justerer den vertikale bildeposisjonen.
<b>Skjermformat</b>	Stiller inn “Skjermformat” for visning av bilder fra PC-en din. <b>Normal</b> Viser bildet i opprinnelig størrelse. <b>Full 1</b> Forstørrer bildet til å fylle det vertikale skjermområdet, mens opprinnelige proporsjoner opprettholdes. <b>Full 2</b> Forstørrer bildet til å fylle hele skjermområdet.



## Videoinnstillinger

<b>Fargesystem</b>	Stiller inn fargesystemet (“Auto”, “PAL”, “SECAM”, “NTSC3.58” eller “NTSC4.43”) i samsvar med inngangssignalet fra inngangskilden.
--------------------	--



## Lydinnstillinger

<b>Høytaler</b>	<b>TV-høytaler</b>	Slår på og gjengir lyden på TV-en fra høytalerne på TV-en.
	<b>Lydanlegg</b>	Slår av høytalerne på TV-en og gjengir lyden fra TV-en fra eksternt lydutstyr som er koblet til lydutgangenes kontakter/plugger på TV-en.
<b>Lyd ut</b>	<b>Variabel</b>	Når du bruker et eksternt lydanlegg, kan volumgjengivelsen fra lydutgangen kontrolleres fra TV-ens fjernkontroll.
	<b>Fast</b>	Lydutgangen på TV-en er fiksert. Bruk lydmodtagerens volumkontroll for å justere volumet (og andre lydinnstillinger) gjennom lydanlegget ditt.
<b>Hodetelefoninnstillinger</b>	<b>Hodetelefonbryter</b>	Slår TV-ens innebygde høytalere på/av når du kobler hodetelefoner til TV-en.
	<b>Volum</b>	Justerer volumet på hodetelefonene når “ Hodetelefonbryter” er innstilt på “Av”.
	<b>Flerspråklig lyd</b>	Stiller inn lyden fra hodetelefonene for en tospråklig sending.
<b>Optisk ut</b>	Stiller inn lydsignalet som gjengis fra DIGITAL AUDIO OUT (OPTICAL) -pluggen på TV-en. Still inn på “Auto” når tilkoblet utstyr er kompatibelt med Dolby Digital. Still inn på “PCM” når tilkoblet utstyr ikke er kompatibelt med Dolby Digital.	



## Innstilling

### USB-autostart

TV-en starter avspillingen av foto automatisk når TV-en slås på og et digitalt fotoapparat eller annen enhet med lagrede fotofiler er koblet til USB-porten og deretter blir slått på.



- Avspillingen starter ikke automatisk hvis TV-en blir slått på etter at et digitalt fotoapparat eller annen enhet er blitt koblet til USB-porten.

### Hurtigstart

TV-en slår seg på raskere enn vanlig når du slår den på med fjernkontrollen. Men strømforbruket i hvilemodus er omtrent 20 W høyere enn vanlig. Opptil 3 av 5 tidssoner kan innstilles.

### AV-forvalg

Tildeler et ikon eller et navn til utstyr som er koblet til kontaktene/pluggene på siden eller bak. Ikonet og navnet vises kort på skjermen når du velger utstyret.

**1** Trykk på for å velge ønsket inngangskilde, trykk så på .

#### Dropp AV-inng.

For hver inngang innstilles det om den skal vises i Home-menyen eller i en liste over innganger som vil komme til syne når du trykker på .

##### Auto

Viser ikonet og navnet kun når utstyret er tilkoblet (unntatt for AV1 eller AV2 -innganger).

##### Vis alltid

Viser alltid ikonet og navnet uansett om utstyret er tilkoblet eller ikke.

##### Hopp over

Viser ikke ikonet og navnet selv om utstyret er tilkoblet.

**2** Trykk på for å tildele ikon og navn.

#### Navn på AV-inng.

Bruker forinnstilt tekst for å tildele et navn til tilkoblet utstyr. Gir deg mulighet til å opprette din egen tekst når du velger "Endre".

##### Endre

Gir deg mulighet til å redigere navnet i redigeringskjernbildet og velge riktig ikon.

### AV2 inngang

Stiller inn et inngangssignal gjennom kontakten som er merket AV2 bak på TV-en.

#### Auto

Skifter automatisk mellom signalene til RGB-inngang, S-video-inngang, kompositt videoinngang i forhold til inngangssignalet.

#### RGB

Mottar RGB-signalet.

#### S Video

Mottar S-videosignal.

#### Kompositt

Mottar kompositt videosignal.

### Lyd/bilde ut av AV2

Stiller inn et signal som sendes ut av AV2 -kontakten. Hvis du kobler en videospiller eller annet opptaksutstyr til AV2 -kontakten, kan du ta opp utgangssignalet fra annet utstyr som er koblet til TV-en.



- Denne funksjonen kan være begrenset i forhold til hvilken inngang som vises.

#### TV

Sender ut TV-kringkastingssignaler.

#### AV1

Sender ut signaler fra utstyr som er koblet til AV1 -kontakten.

#### AV3

Sender ut signaler fra utstyr som er koblet til AV3 -kontakten.

#### Auto

Sender ut det som vises på skjermen (unntatt signaler fra COMPONENT IN, HDMI IN1, 2, 3 eller 4 og PC IN -kontakter).

<b>HDMI-innstilling</b>	Gjør det mulig for TV-en å kommunisere med utstyr som er kompatibelt med Kontroll for HDMI-funksjonen og koblet til HDMI-kontaktene/pluggene på TV-en. Merk at kommunikasjonsinnstillingene også må være foretatt på det tilkoblede utstyret.
<b>Kontroll for HDMI</b>	Stiller inn om handlingene på TV-en skal knyttes til tilkoblet utstyr som er kompatibelt med Kontroll for HDMI. Når den er innstilt på "På", er følgende funksjoner tilgjengelige. Hvis det spesielle Sony-utstyret som er kompatibelt med Kontroll for HDMI er tilkoblet, blir denne innstillingen automatisk overført på tilkoblet utstyr når "Kontroll for HDMI" er innstilt på "På" med TV-en.
<b>Enheter automatisk av</b>	Når denne er innstilt på "På", slår tilkoblet utstyr som er kompatibelt med Kontroll for HDMI seg av når du slår av TV-en.
<b>TV på automatisk</b>	Når denne er innstilt på "På", slår TV-en seg på når du slår på det tilkoblede utstyret som er kompatibelt med Kontroll for HDMI.
<b>Mottaker-boks kontroll</b>	Hvis innstilt på "Avansert" kan du velge en kanal som er innstilt av tilkoblet utstyr ved hjelp av TV-ens fjernkontroll.
<b>HDMI-enhetsliste</b>	Viser en liste over tilkoblet utstyr som er kompatibelt med Kontroll for HDMI.
	 <ul style="list-style-type: none"> <li>• Du kan ikke bruke "Kontroll for HDMI" hvis TV-handlingene er knyttet til handlingene på et lydanlegg som er kompatibelt med Kontroll for HDMI.</li> </ul>
<b>Automatisk grunninnstilling</b>	Du kan kjøre den grunnleggende Innstilling som ble vist første gangen du koblet til TV-en og velge språk og land/region eller stille inn alle tilgjengelige kanaler igjen. Selv om du foretok alle innstillingene den første gangen du koblet til TV-en, kan det hende at du må endre innstillingene etter flytting eller for å søke etter kanaler som nylig er blitt tilgjengelige.
<b>Språk</b>	Stiller inn det språket som menyene skal være på i skjermbildene.
<b>Produktinformasjon</b>	Viser TV-ens produktinformasjon.
<b>Fabrikkinnstillinger</b>	Tilbakestiller alle innstillingene til fabrikkinnstillinger, unntatt for "Favoritt" og programinnstilte data. Når denne prosessen er fullført, vises den opprinnelige innstillingsskjermen. Når autoinnstilling i grunnleggende oppsett er fullført, tilbakestilles innstillingene som ikke er blitt nullstilt av "Fabrikkinnstillinger". For å opprettholde innstillingene, hopper du over "Automatisk kanalinnstilling".



## Analog innstilling

<b>Programlistevising</b>	Velg "Av" for å skjule listen over analoge kanaler fra XMB™ (XrossMediaBar).
<b>Direktevalg</b>	Når "Direktevalg" er innstilt på "På", kan du velge en analog kanal med en forinnstilt nummerknapp (0 – 9) på fjernkontrollen. <ul style="list-style-type: none"> <li>• Når "Direktevalg" er innstilt på "På", kan du ikke velge kanalnumre fra 10 og over ved å legge inn to tall på fjernkontrollen.</li> </ul>
<b>Innstill favoritt</b>	Legger til kanaler i en favorittliste. For å tilbakestille favorittkanalene, velg "--".
<b>Automatisk kanalinnstilling</b>	Stiller inn alle tilgjengelige analoge kanaler. Du kan stille inn TV-en på nytt etter flytting eller søke etter kanaler som nylig er blitt tilgjengelige.

<b>Kanalsortering</b>	<p>Endrer rekkefølgen på analoge kanaler som er lagret i TV-en.</p> <ol style="list-style-type: none"> <li>1 Trykk på <math>\leftarrow/\rightarrow</math> for å velge den kanalen du vil flytte til den nye posisjonen, trykk så på <math>\oplus</math>.</li> <li>2 Trykk på <math>\leftarrow/\rightarrow</math> for å velge den nye posisjonen for kanalen, og trykk så på <math>\oplus</math>.</li> </ol>
<b>Programnavn</b>	<p>Tildeler et kanalnavn som du velger selv, opptil fem bokstaver eller tall. Navnet vises kort på skjermen når du velger kanalen. (Et kanalnavn blir vanligvis hentet automatisk fra Tekst (hvis tilgjengelig)).</p> <ol style="list-style-type: none"> <li>1 Trykk på <math>\leftarrow/\rightarrow</math> for å velge den kanalen som du vil navngi, trykk så på <math>\oplus</math>.</li> <li>2 Trykk på <math>\leftarrow/\rightarrow</math> for å velge ønsket bokstav eller tall (“_” for tomrom), trykk så på <math>\Rightarrow</math>.</li> </ol> <p><b>Hvis du legger inn feil tegn</b></p> <p>Trykk på <math>\leftarrow/\rightarrow</math> for å velge det tegnet som var feil. Trykk så på <math>\leftarrow/\rightarrow</math> for å velge korrekt tegn.</p> <ol style="list-style-type: none"> <li>3 Gjenta trinn 2 til du er ferdig med å legge inn navnet.</li> <li>4 Trykk på <math>\oplus</math> for å forlate navngivningsprosedyren.</li> </ol>
<b>Intelligent bilde</b>	<p><b>På med indikator</b> Reduserer bildestøyen automatisk. Signalnivå-linjen vises når kanalen endres eller skjermen skifter fra en inngangsskjerm til et TV-program.</p> <hr/> <p><b>På</b> Reduserer bildestøyen automatisk.</p> <hr/> <p><b>Av</b> Slår av “Intelligent bilde”-funksjonen.</p>
<b>Manuell innstilling</b>	<p>Trykk på <b>PROG +/-</b> for å velge programnummeret før du velger “Tekst”, “AFT”, “Lydfilter”, “Hopp over”, “Dekoder” eller “LNA” for å forinnstille en kanal. Du kan ikke velge et programnummer som er innstilt på “Hopp over” (side 42).</p> <hr/> <p><b>Program/System/Kanal</b> Gjør at du kan forinnstille programkanaler manuelt.</p> <ol style="list-style-type: none"> <li>1 Trykk på <math>\leftarrow/\rightarrow</math> for å velge “Program”, trykk så på <math>\oplus</math>.</li> <li>2 Trykk på <math>\leftarrow/\rightarrow</math> for å velge det programnummeret som du vil stille inn manuelt (hvis du stiller inn en videospiller, velg kanal 00), trykk så på <math>\oplus</math>.</li> <li>3 Trykk på <math>\leftarrow/\rightarrow</math> for å velge “System”, trykk så på <math>\oplus</math>.</li> <li>4 Trykk på <math>\leftarrow/\rightarrow</math> for å velge ett av følgende systemer for TV-kringkasting, trykk så på <math>\oplus</math>.  <b>B/G:</b> for land/regioner i Vest-Europa  <b>I:</b> for Storbritannia  <b>D/K:</b> for land/regioner i Øst-Europa  <b>L:</b> for Frankrike</li> <li>5 Trykk på <math>\leftarrow/\rightarrow</math> for å velge “Kanal”, trykk så på <math>\oplus</math>.</li> <li>6 Trykk på <math>\leftarrow/\rightarrow</math> for å velge “S” (for kanaler via kabel) eller “C” (for kanaler via vanlig antenne), trykk så på <math>\Rightarrow</math>.</li> <li>7 Slik stiller du inn kanalene:  <b>Hvis du ikke kjenner kanalnummeret (Frekvens)</b>  Trykk på <math>\leftarrow/\rightarrow</math> for å søke etter neste tilgjengelige kanal. Når en kanal blir funnet, stopper søket. Trykk på <math>\leftarrow/\rightarrow</math> hvis du vil fortsette å søke.  <b>Hvis du kjenner kanalnummeret (Frekvens)</b>  Bruk nummerknappene til å velge kanalnummeret for senderen som du vil stille inn eller kanalnummeret for videospilleren.</li> <li>8 Trykk på <math>\oplus</math> for å hoppe til “Bekreft”, trykk så på <math>\oplus</math>.  Gjenta fremgangsmåten over for å forinnstille andre kanaler manuelt.</li> </ol>



















<b>Tekst</b>	Tildeler et navn som du velger selv til den valgte kanalen. Dette navnet vises kort på skjermen når du velger kanalen. Følg trinnene 2 til 4 i “Programnavn” for å legge inn tegn (side 41).
<b>AFT</b>	Gjør at du kan fininnstille den valgte kanalen manuelt for å forsøke å bedre bildekvaliteten. Når du har valgt “På”, gjøres fininnstillingene automatisk.
<b>Lydfilter</b>	Forbedrer lyden for enkeltkanaler ved eventuelle forstyrrelser i monosendinger (vanligvis innstilt på “Av”).  • Du kan ikke motta to-kanal-lyd når “Lav” eller “Høy” er valgt.
<b>Hopp over</b>	Hopper over ubrukte analoge kanaler når du trykker på <b>PROG +/-</b> for å velge kanaler. Hvis du vil velge en kanal som er innstilt slik at det blir hoppet over den, bruk tilsvarende nummerknapper.
<b>LNA</b>	Forbedrer bildekvaliteten til kanalen (støy på bildet) når kringkastingssignalet er svært svakt.
<b>Bekreft</b>	Lagre endringer som du har gjort i “Manuell innstilling” - innstillingene.



## Digital innstilling

<b>Oppsett for teksting</b>	<b>Innstillinger for teksting</b>	Hvis innstilt på “Nedsatt hørsel”, vises noen symboler sammen med tekstingen som ekstra hjelp for hørselshemmede (dersom slike symboler er tilgjengelige).
	<b>Foretrukket språk</b>	Gjør at du kan velge hvilket språk tekstingen skal være på.
<b>Lydinnsstilling</b>	<b>Lydtype</b>	Skifter til kringkasting for hørselshemmede når du velger “Nedsatt hørsel”.
	<b>Foretrukket språk</b>	Stiller inn det språket som et program skal være på. Noen digitale kanaler kan sende mange lydpråk for et program.
	<b>Synstolkning</b>	Gir lyd for synshemmede (tale) av visuell informasjon, dersom slik informasjon er tilgjengelig.
	<b>Miksenivå</b>	Justerer utgangsnivåene for TV-ens hovedlyd og “Synstolkning” for synshemmede.
	<b>Dynamisk område</b>	Kompenserer for forskjeller i lydnivået mellom ulike kanaler (gjelder kun for Dolby Digital lyd).  • Det kan hende at effekten ikke fungerer eller at den varierer i forhold til programmet uavhengig av “Dynamisk område” -innstillingen.
	<b>MPEG-lydnivå</b>	Justerer lydnivået på MPEG-lyden.
<b>Digital søking</b>	<b>Automatisk kanalinnstilling</b>	Innstiller tilgjengelige digitale kanaler. Du kan stille inn TV-en på nytt etter flytting eller søke etter kanaler som nylig er blitt tilgjengelige.



<b>Kanalsortering</b>	<p>Gjør at du kan fjerne eller endre rekkefølgen på digitale kanaler som er lagret på TV-en.</p> <ol style="list-style-type: none"> <li>1 Trykk på /  for å velge den kanalen du vil fjerne eller flytte til en ny posisjon.</li> <li>2 Fjern eller endre rekkefølgen for de digitale kanalene som følger: <p><b>Fjerne en digital kanal</b></p> Trykk på . Etter at en bekreftelsesmelding vises, trykk på  for å velge “Ja”, trykk så på . <p><b>Endre rekkefølgen på de digitale kanalene</b></p> Trykk på , trykk så på /  for å velge den nye posisjonen for kanalen, og trykk på . </li> <li>3 Trykk på  <b>RETURN</b>.</li> </ol>
<b>Manuell kanalinnstilling</b>	<p>Innstiller de digitale kanalene manuelt. Denne funksjonen er tilgjengelig når “Automatisk kanalinnstilling” er innstilt på “Egen Antenne”.</p> <ol style="list-style-type: none"> <li>1 Trykk på nummerknappene for å få tilgang til det kanalnummeret som du vil stille inn, eller trykk på / .</li> <li>2 Når de tilgjengelige kanalene er funnet, trykk på /  for å velge den kanalen du vil lagre, trykk så på .</li> <li>3 Trykk på /  for å velge det kanalnummeret som du vil lagre den nye kanalen under, og trykk så på .</li> </ol> <p>Gjenta fremgangsmåten over for å stille inn andre kanaler.</p>
<b>LNA</b>	<p>Forbedrer bilde kvaliteten til kanalen (støy på bildet) når kringkastingssignalet er svært svakt.</p>
<b>Radio visning</b>	<p>Viser skjermbildebakgrunnen mens du lytter til en radiokanal. Du kan velge farge på skjermbildebakgrunnen, vise en tilfeldig farge eller vise en lysbildevisning (side 25, 30). For å avbryte skjermbildebakgrunnen for et øyeblikk, trykker du på en vilkårlig knapp.</p>
<b>Tilgangskontroll</b>	<p>Setter aldersbegrensning på programtitting. For å vise et program som er klassifisert for en alder over den som du har spesifisert som laveste alder, må du legge inn korrekt PIN-kode.</p>
<b>PIN-kode</b>	<p>Legg inn PIN-koden for å aktivere “Tilgangskontroll”. Du kan også endre PIN-koden.</p> <p></p> <ul style="list-style-type: none"> <li>• PIN-koden 9999 blir alltid akseptert.</li> </ul>
<b>Teknisk innstilling</b>	<p><b>Auto tjenesteoppdat.</b> Får TV-en til å oppdage og lagre nye digitale tjenester etter hvert som de blir tilgjengelige.</p> <p><b>Systemoppdatering</b> Får TV-en til automatisk å motta programvareoppdateringer, fritt gjennom den antennen/kabelen du bruker (hvis omfattet av dette). Vi anbefaler at du lar innstillingen alltid stå på “På”.</p> <p><b>Systeminformasjon</b> Viser aktuell programvareversjon og signalnivå.</p> <p><b>Tidssone</b> Gir deg mulighet til manuelt å velge den tidssonen du befinner deg i dersom den er en annen enn standard tidssoneinnstilling for ditt land/din region.</p> <p><b>Automatisk sommertid</b> Velg “På” for å skifte automatisk mellom sommertid og vintertid i samsvar med kalenderen.</p> <p><b>Tjenestetilpasning</b> Velg “På” for automatisk å endre kanal når kringkastingstasjonen endrer overføring av det programmet du ser på til en annen kanal.</p>

<b>Programoversikt</b>	Du kan skifte GUIDE (Sony-guide eller GUIDE Plus+). Du (kun når GUIDE Plus+ er tilgjengelig)
	Du kan endre Sony-guide til GUIDE Plus+ -program (side 17, 20).

**Oppsett av CA-modul** Gir tilgang til en betal-TV-tjeneste (PPV) når du har mottatt et CAM-kort (Conditional Access Module) og et seerkort. Se plasseringen av  (PCMCIA) - kontakt (side 22).



## Nettverksinnstilling

<b>Nettverk</b>	<b>Innstillinger for IP-adresse</b>	<p><b>Manuell</b> Gjør at du kan foreta nettverksinnstillingene i samsvar med nettverksomgivelsene dine.</p> <hr/> <p><b>DHCP (manuell DNS)</b> Oppretter nettverksinnstillingene automatisk, unntatt for DNS-serverinnstillinger. Du kan innstille DNS-innstillingene manuelt.</p> <hr/> <p><b>DHCP (DNS-automatisk)</b> Oppretter nettverksinnstillingene automatisk gjennom ruterens eller Internett-tjeneste-tilbyderens dynamiske vertkonfigurasjonsprotokoll for serverfunksjon.</p>
	<b>Test</b>	Diagnostiserer om nettverket er tilkoblet korrekt.
	<b>IP-adresse/ Nettverksmaske/ Standard gateway/Primær DNS/Sekundær DNS</b>	Du må konfigurere hvert element når “Manuell” er valgt i “Innstillinger for IP-adresse”. Når “DHCP (manuell DNS)” er valgt, pass på å legge inn “Primær DNS” og “Sekundær DNS” serveradressene manuelt.
	<b>MAC-adresse</b>	Viser “MAC-adresse”, som er en fast, globalt unik identifisering av nettverksenheten.
	<b>Innstillinger for visning av server</b>	Viser tilkoblet serverliste og gjør det mulig for deg å velge den serveren som du vil vise i Home-menyen.
<b>Serverdiagnostikk</b>	Diagnostiserer om TV-en kan kobles til hver server på hjemmenettverket.	
<b>Renderer-funksjon</b>	Gjør det mulig å spille av foto/musikk/video-filer på TV-en gjennom andre kontrollenheter på nettverket, som f.eks. et digitalt fotoapparat eller en mobiltelefon.	
<b>Renderer-tilgangskontroll</b>	Gjør at du kan spesifisere den tilgjengelige kontrollenheten til TV-en. Når innstillingen er på “På”, kan du spille av Foto/Musikk/Video -filer på TV-en med kontrollenheten.	
<b>Renderer-innstilling</b>	<b>Automatisk tilgangsrettighet</b>	Gjør at du kan velge om du vil tillate automatisk tilgang til TV-en når en nettverksenhet har tilgang til TV-en for første gang.
	<b>Renderer-navn</b>	Gir deg mulighet til å stille inn navnet på den TV-en som skal vises på kontrollenheten.

## Installere tilbehøret (veggmonteringsbrakett)

### Til kunden:

Av grunner som gjelder sikkerheten og beskyttelse av produktet, anbefaler Sony på det sterkeste at du får TV-en din installert av en Sony-forhandler eller lisensiert partner. Ikke prøv å installere TV-en selv.

### Til Sony-forhandlere og partnere:

Ta fullstendig hensyn til sikkerheten under installasjon, regelmessig vedlikehold og inspeksjon av dette produktet.

TV-en kan installeres med SU-WL500 veggmonteringsbrakett (selges separat).

- Les bruksanvisningen som følger med veggmonteringsbraketten, slik at installasjonen blir utført korrekt.
- Les mer i “Demontere sokkelen fra TV-en” (side 7).
- Les mer i “TV-ens monteringsmål” (side 46).
- Les mer i “Tabell over plassering av skruer og kroker” (side 47).



- Plasser TV-en på sokkelfoten når monteringskroken sikres.

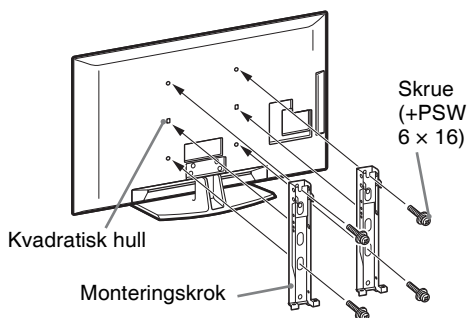

Det kreves tilstrekkelige fagkunnskaper for å kunne installere dette produktet, særlig for å bestemme tykkelsen på den veggen som skal bære vekten av TV-en. Sørg for at du overlater til en Sony-forhandler eller lisensiert partner å feste dette produktet til veggen. Ta korrekt hensyn til sikkerheten under installasjonen. Sony er ikke ansvarlig for eventuell skade eller personskade som kan oppstå dersom produktet ikke behandles på korrekt måte eller dersom produktet installeres feil.

## TV-ens monteringsmål

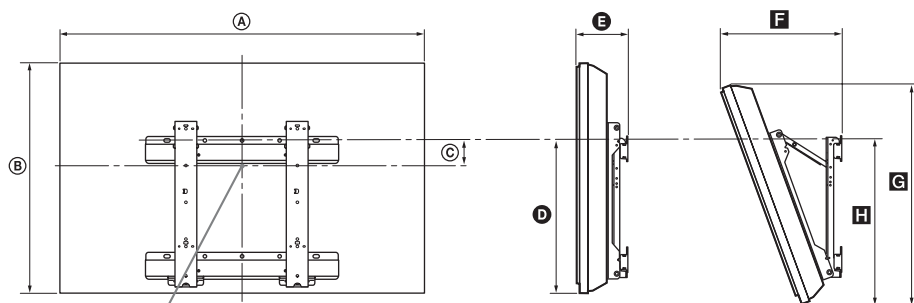

Skjermens midtre punkt.

Enhet: cm

Modellnavn	Skjermens mål		Skjermens midtre mål	Lengde for hver monteringsvinkel				
				Vinkel (0°)		Vinkel (20°)		
	A	B	C	D	E	F	G	H
<b>KDL-52V55/56xx</b>	126,2	82,2	3,9	47,8	16,9	40,7	77,8	51,5
<b>KDL-52W55xx</b>	126,2	82,3	3,9	47,8	16,9	40,9	77,8	51,5
<b>KDL-46V55/56xx</b>	112,3	72,3	8,4	47,1	15,0	35,8	68,5	50,2
<b>KDL-46W55/57xx</b>	112,3	72,5	8,4	47,1	15,0	35,9	68,6	50,3
<b>KDL-46WE5</b>	112,3	72,5	8,4	47,1	16,7	37,6	68,6	50,9
<b>KDL-40V55/56xx</b>	98,7	63,6	12,2	46,3	14,7	32,8	60,4	49,3
<b>KDL-40W55/57xx</b>	98,7	63,8	12,2	46,3	14,7	33,0	60,4	49,3
<b>KDL-40WE5</b>	98,7	63,8	12,2	46,3	16,4	34,7	60,4	49,9
<b>KDL-40E55xx</b>	101,6	64,3	12,2	45,1	14,8	33,8	61,1	48,5
<b>KDL-37V55/56xx</b>	91,7	60,0	14,0	46,3	14,5	31,4	57,0	49,3
<b>KDL-37W55/57xx</b>	91,7	60,2	14,0	46,3	14,5	31,6	57,0	49,3
<b>KDL-32V55/56xx</b>	79,8	53,6	17,2	46,3	14,3	29,1	51,1	49,2
<b>KDL-32W55/57xx</b>	79,8	53,7	17,2	46,3	14,3	29,2	51,1	49,2
<b>KDL-32E55xx</b>	82,7	53,9	17,2	45,1	14,5	29,9	51,3	48,3

Tallene i tabellen over kan variere noe i forhold til installasjonen.

### ADVARSEL

Veggen som TV-en skal monteres på, skal være i stand til å bære en vekt som tilsvarer minst fire ganger TV-ens vekt. Se etter i "Spesifikasjoner" (side 48) for vekten.

## Tabell over plassering av skruer og kroker

Modellnavn	Plassering av skruer	Plassering av kroker
KDL-52V55/56xx	d, g	b
KDL-52W55xx	d, g	b
KDL-46V55/56xx	d, g	b
KDL-46W55/57xx	d, g	b
KDL-46WE5	d, g	b
KDL-40V55/56xx	d, g	b
KDL-40W55/57xx	d, g	b
KDL-40WE5	d, g	b
KDL-40E55xx	d, g	b
KDL-37V55/56xx	d, g	b
KDL-37W55/57xx	d, g	b
KDL-32V55/56xx	e, g	c
KDL-32W55/57xx	e, g	c
KDL-32E55xx	e, g	c

### Plassering av skruer

Når monteringskroken monteres på TV-en.

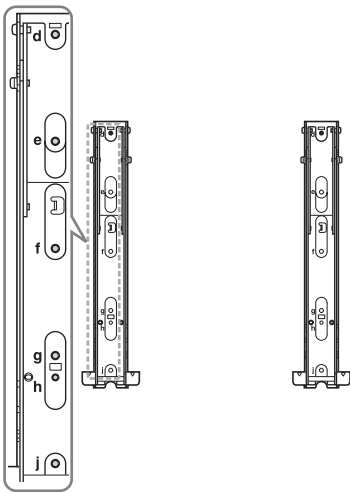





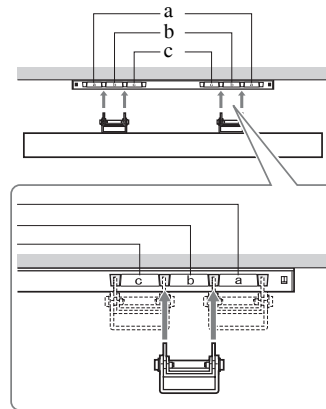



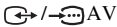





### Plassering av kroker

Når TV-en monteres på en sokkelbrakett.



# Spesifikasjoner

System	
Skjermssystem	LCD ("Liquid Crystal Display" = skjerm med flytende krystaller)
TV-system	Analog: Avhengig av hvilket land/hvilken region du velger: B/G/H, D/K, L, I Digital: DVB-T/DVB-C
Farge/Bilde-system	Analog: PAL, PAL60 (kun bildeinngang), SECAM, NTSC3.58, NTSC4.43 (kun bildeinngang) Digital: MPEG-2 MP@ML/HL, H.264/MPEG-4 AVC MP/HP@L4
Kanaldekning	Analog: VHF: E2-E12/UHF: E21-E69/CATV: S1-S20/HYPER: S21-S41 D/K: R1-R12, R21-R69/L: F2-F10, B-Q, F21-F69/I: UHF B21-B69 Digital: VHF/UHF
Lydutgang	10 W + 10 W
Inngangs-/utgangsplugger	
Antennekabel	75 ohm ekstern terminal for VHF/UHF
 AV1	21-pinners scartkontakt (CENELEC-standard) inkludert lyd/bilde-inngang, RGB-inngang og TV lyd/bilde-utgang.
 AV2	21-pinners scart-kontakt (CENELEC standard) inkludert lyd/bilde-inngang, RGB -inngang og valgbar lyd/bilde-utgang.
 COMPONENT IN	Støttede formater: 1080p, 1080i, 720p, 576p, 576i, 480p, 480i Y: 1 Vp-p, 75 ohm, 0,3V negativ synk/Pb/Cb: 0,7 Vp-p, 75 ohm/ Pr/Cr: 0,7 Vp-p, 75 ohm
 COMPONENT IN	Lydinngang (phonoplugg)
HDMI IN1, 2, 3, 4	Bilde: 1080/24p, 1080p, 1080i, 720p, 576p, 576i, 480p, 480i Lyd: Tokanals lineær PCM: 32, 44,1 og 48 kHz, 16, 20 og 24 bits, Dolby Digital Analog lydinngang (miniplugg) (kun HDMI IN1) PC-inngang (side 50)
 AV3	Bildeinngang (phonoplugg)
 AV3	Lydinngang (phonoplugg)
 DIGITAL AUDIO OUT (OPTICAL)	Digital optisk plugg (Tokanals lineær PCM, Dolby Digital)
	Lydutgang (phonoplugg)
 PC IN	PC-inngang (D-sub 15-pinners) (side 50) G: 0,7 Vp-p, 75 ohm, ikke-synk på grønt/B: 0,7 Vp-p, 75 ohm/ R: 0,7 Vp-p, 75 ohm/HD: 1-5 Vp-p/VD: 1-5 Vp-p  PC-lydinngang (miniplugg)
	USB-port
	Hodetelefonplugg
	CA-modul (Conditional Access Module)-kontakt
 LAN	10BASE-T/100BASE-TX-kontakt (avhengig av nettverkets driftsmiljø kan tilkoblingshastigheten variere. 10BASE-T/100BASE-TX-kommunikasjonsområde og kommunikasjonskvalitet garanteres ikke for denne TV-en.)

Modellnavn		KDL-52V55/56xx, 52W55xx	KDL-46V55/56xx, 46W55/57xx, 46WE5	KDL-40V55/56xx, 40W55/57xx, 40WE5, 40E55xx	KDL-37V55/56xx, 37W55/57xx	KDL-32V55/56xx, 32W55/57xx, 32E55xx
<b>Strøm og annet</b>						
Strømtilførsel		220 V – 240 V AC, 50 Hz				
Skjermstørrelse (målt diagonalt)		52 tommer (ca. 132,2 cm)	46 tommer (ca. 116,8 cm)	40 tommer (ca. 101,6 cm)	37 tommer (ca. 93,98 cm)	32 tommer (ca. 81,28 cm)
Skjermoppløsning		1 920 punkter (horisontalt) × 1 080 linjer (vertikalt)				
Strømforsbruk	i "Hjemme"/ "Standard" -modus	195 W (KDL-52V55/56xx) 199 W (KDL-52W55xx)	162 W (KDL-46V55/56xx) 172 W (KDL-46W55/57xx) 98 W (KDL-46WE5)	137 W (KDL-40V55/56xx) 131 W (KDL-40W55/57xx, 40E55xx) 88 W (KDL-40WE5)	132 W (KDL-37V55/56xx) 140 W (KDL-37W55/57xx)	89 W (KDL-32V55/56xx) 81 W (KDL-32W55/57xx, 32E55xx)
	i "Butikk"/ "Dynamisk" -modus	257 W (KDL-52V55/56xx) 261 W (KDL-52W55xx)	206 W (KDL-46V55/56xx) 221 W (KDL-46W55/57xx) 141 W (KDL-46WE5)	179 W (KDL-40V55/56xx) 172 W (KDL-40W55/57xx, 40E55xx) 121 W (KDL-40WE5)	169 W (KDL-37V55/56xx) 179 W (KDL-37W55/57xx)	109 W (KDL-32V55/56xx) 99 W (KDL-32W55/57xx, 32E55xx)
Strømforsbruk i hvilemodus*		0,17 W (17 W når "Hurtigstart" er innstilt på "På")				
Medfølgende tilbehør		Se "Kontroller tilbehøret" (side 4).				
Tilleggsutstyr		Veggmonteringsbrakett SU-WL500				

Modellnavn	KDL-52V55/56xx, 52W55xx	KDL-46V55/56xx, 46W55/57xx, 46WE5	KDL-40V55/56xx, 40W55/57xx, 40WE5, 40E55xx	KDL-37V55/56xx, 37W55/57xx	KDL-32V55/56xx, 32W55/57xx, 32E55xx
Mål (ca.) (b × h × d)					
med sokkel	126,2 x 86,9 x 35,8 cm (KDL-52V55/56xx) 126,2 x 87,1 x 35,8 cm (KDL-52W55xx)	112,3 x 77,1 x 33,0 cm (KDL-46V55/56xx) 112,3 x 77,2 x 33,0 cm (KDL-46W55/57xx, 46WE5)	98,7 x 68,4 x 30,3 cm (KDL-40V55/56xx) 98,7 x 68,6 x 30,3 cm (KDL-40W55/57xx, 40WE5) 101,6 x 68,0/66,3 (høy/lav) x 30,3 cm (KDL-40E55xx)	91,7 x 64,8 x 30,3 cm (KDL-37V55/56xx) 91,7 x 64,9 x 30,3 cm (KDL-37W55/57xx)	79,8 x 58,4 x 25,9 cm (KDL-32V55/56xx) 79,8 x 58,5 x 25,9 cm (KDL-32W55/57xx) 82,7 x 57,7/55,9 (høy/lav) x 25,9 cm (KDL-32E55xx)
uten sokkel	126,2 x 82,2 x 11,5 cm (KDL-52V55/56xx) 126,2 x 82,3 x 11,5 cm (KDL-52W55xx)	112,3 x 72,3 x 9,6 cm (KDL-46V55/56xx) 112,3 x 72,5 x 9,6 cm (KDL-46W55/57xx) 112,3 x 72,5 x 10,7 cm (KDL-46WE5)	98,7 x 63,6 x 9,3 cm (KDL-40V55/56xx) 98,7 x 63,8 x 9,3 cm (KDL-40W55/57xx) 98,7 x 63,8 x 10,4 cm (KDL-40WE5) 101,6 x 64,3 x 9,8 cm (KDL-40E55xx)	91,7 x 60,0 x 9,1 cm (KDL-37V55/56xx) 91,7 x 60,2 x 9,1 cm (KDL-37W55/57xx)	79,8 x 53,6 x 8,9 cm (KDL-32V55/56xx) 79,8 x 53,7 x 8,9 cm (KDL-32W55/57xx) 82,7 x 53,9 x 9,4 cm (KDL-32E55xx)
Vekt (ca.)					
med sokkel	35,0 kg (KDL-52V55/56xx) 35,5 kg (KDL-52W55xx)	27,0 kg (KDL-46V55/56xx) 27,5 kg (KDL-46W55/57xx, 46WE5)	20,5 kg (KDL-40V55/56xx, 40E55xx) 21,0 kg (KDL-40W55/57xx, 40WE5)	18,0 kg (KDL-37V55/56xx) 18,5 kg (KDL-37W55/57xx)	14,5 kg (KDL-32V55/56xx, 32E55xx) 15,0 kg (KDL-32W55/57xx)
uten sokkel	30,5 kg (KDL-52V55/56xx) 31,0 kg (KDL-52W55xx)	23,5 kg (KDL-46V55/56xx) 24,0 kg (KDL-46W55/57xx, 46WE5)	17,5 kg (KDL-40V55/56xx) 18,0 kg (KDL-40W55/57xx, 40WE5, 40E55xx)	15,0 kg (KDL-37V55/56xx) 15,5 kg (KDL-37W55/57xx)	12,0 kg (KDL-32V55/56xx) 12,5 kg (KDL-32W55/57xx, 32E55xx)

\*Spesifisert strømforsbruk i hvilemodus nås etter at TV-en har avsluttet nødvendige interne prosesser. Design og spesifikasjoner kan endres uten forvarsel.

## Referansetabell over PC-inngangssignal for PC og HDMI IN 1, 2, 3, 4

<b>Oppløsning</b>				<b>Horisontal frekvens (kHz)</b>	<b>Vertikal frekvens (Hz)</b>	<b>Standard</b>
<b>Signaler</b>	<b>Horisontal (Pixel)</b>	<b>x</b>	<b>Vertikal (Linje)</b>			
VGA	<b>640</b>	x	<b>480</b>	<b>31,5</b>	<b>60</b>	<b>VESA</b>
	640	x	480	37,5	75	VESA
	720	x	400	31,5	70	VESA
SVGA	<b>800</b>	x	<b>600</b>	<b>37,9</b>	<b>60</b>	<b>VESA</b>
	800	x	600	46,9	75	VESA
XGA	<b>1024</b>	x	<b>768</b>	<b>48,4</b>	<b>60</b>	<b>VESA</b>
	1024	x	768	56,5	70	VESA
	1024	x	768	60,0	75	VESA
WXGA	<b>1280</b>	x	<b>720</b>	<b>45,0</b>	<b>60</b>	<b>EIA</b>
	<b>1280</b>	x	<b>768</b>	<b>47,4</b>	<b>60</b>	<b>VESA</b>
	<b>1280</b>	x	<b>768</b>	<b>47,8</b>	<b>60</b>	<b>VESA</b>
	<b>1280</b>	x	<b>960</b>	<b>60,0</b>	<b>60</b>	<b>VESA</b>
	<b>1360</b>	x	<b>768</b>	<b>47,7</b>	<b>60</b>	<b>VESA</b>
SXGA	<b>1280</b>	x	<b>1024</b>	<b>64,0</b>	<b>60</b>	<b>VESA</b>
HDTV	<b>1920</b>	x	<b>1080</b>	<b>66,6</b>	<b>60</b>	<b>VESA*</b>
	<b>1920</b>	x	<b>1080</b>	<b>67,5</b>	<b>60</b>	<b>EIA*</b>

- \* 1080p -tidsstyring i forbindelse med HDMI-inngangen behandles som en bildestyring og ikke som en PC-styring. Dette påvirker "Videoinnstillinger" -menyen og "Skjermkontroll" -menyinnstillingene. For å vise PC-innhold, still inn "Skjermformat" på "Wide" og "Bildestørrelse" på "Full piksel".



- Denne TV-ens PC-inngang støtter ikke synk på grønt eller sammensatt synk (Composite Sync).
- Denne TV-ens PC-inngang støtter ikke sammensatte signaler.
- For best bilde kvalitet anbefales det å bruke signalene i tabellen over med en 60 Hz vertikal frekvens (uthevet).





## Feilsøking

Kontroller om indikatoren  (hvilemodus) blinker rødt.







### Når indikatoren (hvilemodus) blinker





Selvdiagnosefunksjonen er aktivert.

- 1 Tell hvor mange ganger indikatoren  (hvilemodus) blinker mellom hver to-sekunders pause. Indikatoren blinker for eksempel tre ganger, så blinker den ikke i to sekunder, så blinker den tre ganger igjen.
- 2 Trykk på  på TV-en for å slå den av, trekk støpselet ut av stikkkontakten, og informer forhandleren din eller Sony servicesenter om hvor mange ganger indikatoren blinker (antall blink).

### Når indikatoren (hvilemodus) blinker

- 1 Kontroller punktene i tabellene nedenfor.
- 2 Hvis problemet vedvarer, bør du la en kvalifisert tekniker utføre service på TV-en.

Symptom	Forklaring/løsning
<b>Bilde</b>	
Ikke noe bilde (mørk skjerm) og ingen lyd.	<ul style="list-style-type: none"><li>• Kontroller antenne-/kabeltilkoblingen.</li><li>• Sett støpselet til TV-en i stikkkontakten, og trykk på  på TV-en.</li><li>• Hvis indikatoren  lyser rødt, trykk på / .</li></ul>
Ikke noe bilde eller ikke noen menyinformasjon fra utstyr som er koblet til scartkontakten kommer til syne på skjermen.	<ul style="list-style-type: none"><li>• Trykk på  for å vise listen over innganger, velg så ønsket inngang.</li><li>• Kontroller forbindelsen mellom tilleggsutstyret og TV-en.</li></ul>
Doble bilder eller ekkobilder kommer til syne.	<ul style="list-style-type: none"><li>• Kontroller antenne-/kabeltilkoblingen.</li><li>• Kontroller antennens plassering og retning.</li></ul>
Bare snø og støy vises på skjermen.	<ul style="list-style-type: none"><li>• Kontroller om antennen er knekket eller bøyd.</li><li>• Kontroller om antennen har nådd slutten på den forventede levetiden (3-5 år ved bruk under vanlige forhold, 1-2 år ved sjøen).</li></ul>
Støy på bildet eller lyden når du ser på en TV-kanal.	<ul style="list-style-type: none"><li>• Juster "AFT" (Automatisk fininnstilling) for å oppnå bedre bildemottak (side 42).</li></ul>
Små svarte og/eller lyse punkter vises på skjermen.	<ul style="list-style-type: none"><li>• Skjermen består av bildepunkter. Små svarte og/eller lyse punkter (bildepunkter/pikslar) på skjermen betyr ikke at noe er feil.</li></ul>
Bildekonturene er forvrengt.	<ul style="list-style-type: none"><li>• Velg "Standard" eller "Av" i "Motionflow" (side 35) (unntatt for KDL-52V55/56xx, 46V55/56xx, 40V55/56xx, 37V55/56xx, 32V55/56xx).</li><li>• Endre aktuell innstilling av "Filmmodus" til andre innstillinger (side 35).</li></ul>
Bildet vises ikke i farger.	<ul style="list-style-type: none"><li>• Velg "Tilbakestill" (side 36).</li></ul>
Bildet fra utstyr som er koblet til  COMPONENT IN - kontaktene vises ikke i farger eller vises i uregelmessige farger.	<ul style="list-style-type: none"><li>• Kontroller forbindelsene til  COMPONENT IN-kontaktene og kontroller om hver kontakt sitter godt inne i kontaktåpningen.</li></ul>

Symptom	Forklaring/løsning
Ikke noe bilde fra tilkoblet utstyr kommer til syne på skjermen.	<ul style="list-style-type: none"> <li>• Slå det tilkoblede utstyret på.</li> <li>• Kontroller kabelforbindelsen.</li> <li>• Trykk på  for å vise listen over innganger, velg så ønsket inngang.</li> <li>• Sett minnekortet eller annen lagringsenhet korrekt inn i det digitale fotoapparatet.</li> <li>• Sett inn i det digitale fotoapparatet et minnekort eller annen lagringsenhet som er formattert i samsvar med bruksanvisningen som fulgte med fotoapparatet.</li> <li>• Drift garanteres ikke for alle USB-enheter. Dessuten varierer driften i forhold til egenskapene i den USB-enheten eller den filmen som avspilles.</li> </ul>
Du kan ikke velge det tilkoblede utstyret på Home-menyen eller du kan ikke skifte inngang.	<ul style="list-style-type: none"> <li>• Kontroller kabelforbindelsen.</li> <li>• Still inn serveren til å vises på Home-menyen (side 31).</li> </ul>
<b>Lyd</b>	
Bildet er godt, men det er ikke noe lyd.	<ul style="list-style-type: none"> <li>• Trykk på  +/- eller  (demp lyd).</li> <li>• Kontroller om "Høytaler" er innstilt på "TV-høytaler" (side 38).</li> <li>• Hvis du bruker HDMI-inngang med Super Audio CD eller DVD-lyd, er det mulig at DIGITAL AUDIO OUT (OPTICAL) ikke sender ut lydssignaler.</li> </ul>
<b>Kanaler</b>	
Du kan ikke velge den kanalen du vil ha.	<ul style="list-style-type: none"> <li>• Skift mellom digital og analog modus og velg ønsket digital/analog kanal.</li> </ul>
Noen kanaler er blanke.	<ul style="list-style-type: none"> <li>• Kanalene er kun for kodete eller abonnemestjenester. Abonner hos betal-TV (PPT).</li> <li>• Kanalen brukes bare for data (ingen bilde eller lyd).</li> <li>• Kontakt senderen for overføringsdetaljer.</li> </ul>
Du kan ikke se på digitale kanaler.	<ul style="list-style-type: none"> <li>• Kontakt lokal fagperson for å finne ut om du kan motta digitale overføringer der du bor.</li> <li>• Oppgrader til større mottakerantenne.</li> </ul>
<b>Hjemmenettverk</b>	
Tilkoblingsdiagnostikkresultatene viser en feil.	<p><b>Kontroller tilkoblingene</b></p> <ul style="list-style-type: none"> <li>• Bruk en rett kabel for LAN-kabel.</li> <li>• Kontroller om kabelen er koblet godt til.</li> <li>• Kontroller tilkoblingene mellom TV-en og ruter.</li> </ul> <p><b>Kontroller innstillingene</b></p> <ul style="list-style-type: none"> <li>• Endre IP-adressen for DNS-serveren ("Kontroller nettverksforbindelsen" (side 31)) mens det refereres til følgende. <ul style="list-style-type: none"> <li>–Kontakt din Internett-tjeneste-tilbyder.</li> <li>–Spesifiser IP-adressen til ruter hvis du ikke kjenner DNS til din Internett-tjeneste-tilbyder.</li> </ul> </li> </ul>
Serveren ble ikke funnet, kan ikke hente frem noen liste, og avspillingen mislyktes.	<ul style="list-style-type: none"> <li>• Når server-innstillingene blir endret, slå TV-en på og av ved å trykke på  på TV-en.</li> <li>• Utfør "Serverdiagnostikk" (side 31).</li> </ul> <p><b>Når det brukes en PC som server</b></p> <ul style="list-style-type: none"> <li>• Kontroller om PC-en er slått på. Ikke slå PC-en av mens tilgangen åpnes.</li> <li>• Hvis det er installert sikkerhetsprogramvare på PC-en, må du tillate tilkoblinger fra eksterne enheter. Les mer om dette i bruksanvisningen som fulgte med sikkerhetsprogramvaren din.</li> <li>• Lasten på PC-en kan være for stor eller server-applikasjonen kan bli ustabil. Prøv følgende: <ul style="list-style-type: none"> <li>–Stopp server-applikasjonen og start den på nytt.</li> <li>–Gjenstart PC-en.</li> <li>–Reduser antallet applikasjoner som kjøres på PC-en.</li> <li>–Reduser mengden innhold.</li> </ul> </li> </ul>

Symptom	Forklaring/løsning
Endringer på serveren aktiveres ikke eller det viste innholdet er ulikt innholdet på serveren.	<ul style="list-style-type: none"> <li>• Noen ganger blir en endring aktivert på TV-skjermen, selv om det er lagt til og/eller slettet innhold på serveren. Hvis dette skjer, gå opp ett nivå igjen og prøv å åpne mappen eller serveren igjen.</li> </ul>
Foto, musikk og/eller video-filer kommer ikke til syne eller ikoner vises ikke.	<p><b>Innledende kontroll</b></p> <ul style="list-style-type: none"> <li>• Kontroller at den tilkoblede enheten støtter DLNA.</li> <li>• Drift garanteres ikke for alle servere. Dessuten varierer driften i forhold til egenskapene i den serveren eller det aktuelle innholdet.</li> <li>• Slå den tilkoblede enheten på.</li> </ul> <p><b>Kontroller tilkoblingene</b></p> <ul style="list-style-type: none"> <li>• Kontroller at LAN-kabelen og/eller nettkabelen/strømkabelen til serveren ikke er blitt frakoblet.</li> </ul> <p><b>Kontroller innstillingene</b></p> <ul style="list-style-type: none"> <li>• Kontroller at den tilkoblede enheten er registrert under "Innstillinger for visning av server" (side 31).</li> <li>• Kontroller at serveren er korrekt konfigurert.</li> <li>• Kontroller at den valgte enheten er koblet til nettverket og at den gir tilgang.</li> <li>• Hvis "Innstillinger for IP-adresse" i "Nettverk" under "Nettverksinnstilling" er innstilt på "DHCP (DNS-automatisk)" eller "DHCP (manuell DNS)", kan det ta litt tid å identifisere enhetene, dersom det ikke er noen DHCP-server. Utfør "Serverdiagnostikk" (side 31).</li> </ul>
TV-en blir ikke funnet fra en renderer-kompatibel enhet (kontrollenheten).	<p><b>Kontroller tilkoblingene</b></p> <ul style="list-style-type: none"> <li>• Kontroller at LAN-kabelen og/eller strømkabelen til serveren ikke er blitt frakoblet.</li> </ul> <p><b>Kontroller innstillingene</b></p> <ul style="list-style-type: none"> <li>• Kontroller om "Renderer-funksjon" er aktivert (side 44).</li> <li>• Kontroller at den tilkoblede enheten er registrert under "Renderer-tilgangskontroll" (side 44).</li> </ul>
Kun noen få ikoner vises under "Nettverk" i Home-menyen.	<ul style="list-style-type: none"> <li>• Dette er normalt når Internett-tilkobling ikke er tilgjengelig. Du kan bruke tre forhåndsinstallerte widgets fullt ut. For å nyte flere widgets, vennligst kontroller at LAN-kabelen og/eller nettkabelen/strømkabelen til ruter/modemet ikke er blitt frakoblet. (*).</li> </ul>
Du har brukt registrerte widgets, men nå vil endel innhold ikke vises på noen widgets.	<ul style="list-style-type: none"> <li>• Kontroller at LAN-kabelen og/eller nettkabelen/strømkabelen til ruter/modemet ikke er blitt frakoblet. (*)</li> <li>• Det kan hende at widget-anbydere server er ute av funksjon. Prøv å bruke widget igjen senere.</li> </ul> <p>(*): Din ruter/ditt modem må være innstilt korrekt for å koble til Internett på forhånd. Vennligst kontakt din anbyder av Internett-tjenester når det gjelder innstilling av ruter/modem.</p>
Generelt	
Det går ikke å slå TV-en på.	<ul style="list-style-type: none"> <li>• Kontroller om <b>ENERGY SAVING SWITCH</b> er på (side 10) (kun KDL-46WE5/40WE5).</li> </ul>
Bilde- og/eller lydforstyrrelser	<ul style="list-style-type: none"> <li>• Hold TV-en borte fra elektriske støykilder, som biler, motorsykler, hårtørkere eller optisk utstyr.</li> <li>• Når du kobler til tilleggsenheter, må du la det være litt klaring mellom dette utstyret og TV-en.</li> <li>• Kontroller antenne-/kabelforbindelsene.</li> <li>• Hold TV-kabelen til antenne/kabel borte fra andre kabler.</li> </ul>
TV-en slår seg av automatisk (TV-en går i hvilemodus).	<ul style="list-style-type: none"> <li>• Kontroller om "Innsøvningssti." er aktivert, eller bekreft "Varighet" - innstillingen av "På-timer" (side 33).</li> <li>• Kontroller om "Tidsavbrudd for standby" er aktivert (side 33).</li> <li>• Kontroller om "Tilstedesensor" er aktivert (side 33).</li> <li>• Hvis TV-en ikke mottar noe signal og du ikke velger noen funksjon i løpet av 30 minutter, går TV-en automatisk i hvilemodus.</li> </ul>
TV-en slår seg på automatisk.	<ul style="list-style-type: none"> <li>• Kontroller om "På-timer" er aktivert (side 33).</li> </ul>

Symptom	Forklaring/løsning
Noen inngangskilder kan ikke velges.	<ul style="list-style-type: none"> <li>• Velg “AV-forvalg” og avbryt “Hopp over” -innstillingen for inngangskilden (side 39).</li> </ul>
Fjernkontrollen virker ikke.	<ul style="list-style-type: none"> <li>• Skift batteriene.</li> </ul>
Du har en tom TV-liste i GUIDE Plus+ systemet	<ul style="list-style-type: none"> <li>• Kontroller antenne-/kabelforbindelsene.</li> <li>• Kablingen og oppsettet er OK, men GUIDE Plus+ systemet har ikke vært tilkoblet lenge nok til at det kan ha mottatt TV-listedata. La TV-en stå i “HVILEMODUS” over natten (ett døgn) eller bruk “Manual Data Download” (side 19).</li> <li>• Du bor i et land der GUIDE Plus+ systemet ikke er tilgjengelig. Kontroller listen over land for å se om du er i en region som støttes. <a href="http://www.europe.guideplus.com/">http://www.europe.guideplus.com/</a></li> </ul>
HDMI-utstyr vises ikke på “HDMI-enhetsliste”.	<ul style="list-style-type: none"> <li>• Kontroller at utstyret er kompatibelt med Kontroll for HDMI.</li> </ul>
Du kan ikke velge “Av” i “Kontroll for HDMI”.	<ul style="list-style-type: none"> <li>• Hvis du har koblet til et lydanlegg som er kompatibelt med Kontroll for HDMI, kan du ikke velge “Av” i denne menyen. Hvis du vil endre lydutgangen til TV-høytalerne, velg “TV-høytaler” i “Høytaler”-menyen (side 38).</li> </ul>
Ikke alle kanaler er innstilt for kabel.	<ul style="list-style-type: none"> <li>• Besøk nettsiden for støtte om kabelinformasjon. <a href="http://support.sony-europe.com/TV/DVBC/">http://support.sony-europe.com/TV/DVBC/</a></li> </ul>

# Indeks

## Nummertitler

- 1 Direktevalg 40
- 14:9 16
- 4:3 16
- 4:3 standard 37

## A-G

- AFT 42
- Analog innstilling 40
- AppliCast 29
- Auto innstilling 38
- Auto volumjust. 36
- Autoformat 37
- Automatisk grunninnstilling 40
- Automatisk kanalinnstilling
  - kun analoge kanaler 40
  - kun digitale kanaler 42
- Automatisk klokkeoppdatering 33
- Automatisk lysbegrensning 35
- AV2 inngang 39
- Avansert kontrastkorr. 35
- Avanserte innstillinger 35
- Avbryt tidsstyring 20
- AV-forvalg 39
- Bakgr.lys 34
- Balanse 36
- Bass 36
- Batterier, sette inn i fjernkontrollen 4
- Bekreft 42
- Bilde 34
- Bilde av (⊗) indikator 24
- Bildemodus 34
- Bilderamme 25
- Bildestørrelse 37
- BRAVIA Sync 27
- BRAVIA Tips 33
- Bruksanvisning 33
- Digital innstilling 42
- Digital søking 42
- Diskant 36
- Ekte farger 35
- EPG (digital elektronisk programguide) 20
- Fabrikkinnstillinger 40
- Farge 34
- Fargesystem 38
- Fargetemperatur 35
- Fargetone 34
- Fase 38
- FasText 15
- Favorittliste 21
- Feilsøking 51
- Filmmodus 35
- Fjernkontrollen 10
  - sensor 14
  - sette i batterier 4
- Flerspråklig lyd 37
- Foto 25, 29
  - GPS 26
- Fremhev hvitt 35
- Gamma 35

- Grunnleggende oppsett 6
- GUIDE Plus+ 17

## H-Q

- H Skift 37, 38
- HDMI-innstilling 40
- Hodetelefoner
  - Hodetelefoninnstillinger 38
  - koble til 23
- Hopp over 42
- Høytaler 38
- Hurtigstart 39
- Hvilemodus (Ⓞ) indikator 14
- Innsøvningsti. 33
- Innstill favoritt 40
- Innstilling 39
- Innstillinger for visning av server 31, 44
- Installere tilbehøret 45
- Intelligent bilde 41
- Juster nivå på stemme 36
- Kanaler
  - Hopp over 42
  - velge 15
- Kanalsortering 41
- Kategoriliste 20
- Klokke/Timer 33
- Koble til
  - alternativt tilleggsutstyr 22
  - en antenne 5
  - nettverk 28
  - Settoppboks (STB)/opptaker 5
- Kontrast 34
- Kontroll for HDMI 27, 40
- Legg til lysbildevisning 30
- LNA 42, 43
- Lyd 36
- Lyd ut 38
- Lyd/bilde ut av AV2 39
- Lydfilter 42
- Lydforbedrer 36
- Lydinnstilling 42
- Lydinnstillinger 38
- Lydmodus 36
- Lyssensor 14, 34
- Lysstyrke 34
- Manuell innstilling 41
- Motionflow 35
- MPEG støyreduksjon 55
- Musikk 25, 29
- Nettverk 44
  - koble til 28
- Nettverksforbindelse 30
- Nettverksinnstillinger 44
- Øko 33
- Oppsett av CA-modul 44
- Oppsett for teksting 42
- Optisk ut 38
- På/Av (I) indikator 14
- På/Av (Ⓞ) -knapp 10
- Påminnelse 18, 20
- PAP 24
- På-timer 33
- PIN-kode 43

- PIP 24
- Pixelskarphet 38
- Produktinformasjon 40
- Programlistevisning 40
- Programnavn 41
- R-Z**
- Radio visning 43
- Reminder 18
- Renderer 30
- Renderer-funksjon 44
- Renderer-innstilling 44
- Renderer-tilgangskontroll 44
- SCENE 11
- Serverdiagnostikk 44
- Skarphet 35
- Skjermformat 16, 37, 38
- Skjermkontroll
  - for andre innganger enn en PC 37
  - for PC-inngang 38
- Smart 16
- Sortnivåkorrigering 35
- Sound Booster 36
- Spesifikasjoner 48
- Språk 40
- Støyreduksjon 35
- Strømsparing 33
- Strømsparing PC inngang 33
- Surround 36
- Systemoppdatering 33
- Teknisk innstilling 43
- Tekst 15, 42
- Tidsavbrudd for standby 33
- Tidsstyring (Ⓞ) indikator 14
- Tilbakestill
  - bilde 34
  - Lyd 36
  - Øko 33
  - PC-innstillinger 38
- Tilgangskontroll 43
- Tilstedesensor 14, 33
- TV-knapper/indikatorer 10
- USB-autostart 39
- V Skift 37, 38
- V Størrelse 37
- Valgt inngang
  - bilde 34
  - Lyd 36
  - Skjermkontroll 37
- Varighet 25
- Video 25, 29
- Videoinnstillinger 38
- Vis kart 26
- Vis et bilde med plassering på kartet 26
- Volumforstilling 36
- Wide 16
- XMB™ (XrossMediaBar) 32
- Zoom 16

## Wprowadzenie

Dziękujemy, że wybrali Państwo produkt firmy Sony. Przed przystąpieniem do eksploatacji telewizora należy dokładnie zapoznać się z treścią niniejszej instrukcji oraz zachować ją do wykorzystania w przyszłości.

Producentem tego produktu jest Sony Corporation, 1-7-1 Konan Minato-ku Tokyo, 108-0075 Japonia. Upoważnionym przedstawicielem producenta w Unii Europejskiej, uprawnionym do dokonywania i potwierdzania oceny zgodności z wymaganiami zasadniczymi, jest Sony Deutschland GmbH, Hedelfinger Strasse 61, 70327 Stuttgart, Niemcy. Nadzór nad dystrybucją na terytorium Rzeczypospolitej Polskiej sprawuje Sony Poland, 00-876 Warszawa, ul. Ogrodowa 58. W sprawach serwisowych i gwarancyjnych należy kontaktować się z podmiotami, których adresy podano w osobnych dokumentach gwarancyjnych lub serwisowych, lub z najbliższym sprzedawcą produktów Sony.

## Informacje dotyczące funkcji Telewizji Cyfrowej

- Wszystkie funkcje dotyczące Telewizji Cyfrowej (DVB) dostępne są tylko w krajach lub na obszarach, gdzie nadawane są sygnały cyfrowej telewizji naziemnej DVB-T (MPEG-2 i H.264/MPEG-4 AVC) lub w miejscach, w których istnieje dostęp do kompatybilnych z urządzeniem sygnałów kablowych DVB-C (MPEG-2 i H.264/MPEG-4 AVC). Prosimy skontaktować się z lokalnym sprzedawcą, aby ustalić, czy w miejscu Państwa zamieszkania można odbierać sygnały DVB-T lub zwrócić się do dostawcy usług kablowych o informacje, czy oferowane przez niego usługi DVB-C będą dostępne w zakupionym odbiorniku TV.
- Państwa dostawca usług kablowych może doliczyć dodatkową opłatę za swoje usługi lub poprosić o podpisanie stosownej umowy.
- Zakupiony model telewizora jest dostosowany do odbioru sygnałów telewizji naziemnej DVB-T oraz kablowej DVB-C, nie można jednak zagwarantować jego kompatybilności z tworzonymi w przyszłości programami w formacie DVB-T lub DVB-C.
- W niektórych krajach lub regionach pewne funkcje Telewizji Cyfrowej lub kablowej DVB-C mogą być niedostępne.

Wykaz polecanych operatorów telewizji kablowej znajduje się na następującej stronie internetowej:

<http://support.sony-europe.com/TV/DVBC/>



- Ilustracje wykorzystane w niniejszej instrukcji dotyczą modelu KDL-40V55xx chyba, że podano inaczej.
- “x”, który pojawia się w nazwie modelu, odpowiada cyfrą oznaczającym wariant koloru.

## Informacje dot. znaków towarowych

DVB jest zastrzeżonym znakiem towarowym projektu DVB

Nazwa HDMI, logo HDMI oraz High-Definition Multimedia Interface są znakami towarowymi lub zastrzeżonymi znakami towarowymi firmy HDMI Licensing LLC.

DLNA i DLNA CERTIFIED są znakami towarowymi i/lub znakami usługowymi Digital Living Network Alliance.

GUIDE Plus+™ (1) jest zastrzeżonym znakiem towarowym lub znakiem towarowym, (2) wyprodukowano na licencji udzielonej przez oraz (3) podlega ochronie różnych patentów międzynarodowych i wniosków patentowych, których właścicielem lub licencjodawcą jest spółka Gemstar-TV Guide International, Inc. i/lub podmioty z nią powiązane.

SPÓŁKA GEMSTAR-TV GUIDE INTERNATIONAL, INC. ANI PODMIOTY Z NIĄ POWIĄZANE NIE PONOSZĄ ODPOWIEDZIALNOŚCI ZA DOKŁADNOŚĆ INFORMACJI O PROGRAMIE TELEWIZYJNYM ZAWARTYCH W SYSTEMIE GUIDE PLUS+. SPÓŁKA GEMSTAR-TV GUIDE INTERNATIONAL, INC. ANI POWIĄZANE Z NIĄ PODMIOTY W ŻADNYM PRZYPADKU NIE PONOSZĄ ODPOWIEDZIALNOŚCI Z TYTUŁU UTRATY ZYSKU, UTRATY MOŻLIWOŚCI PROWADZENIA DZIAŁALNOŚCI LUB SZKÓD BEZPOŚREDNICH, SPECJALNYCH LUB WYNIKOWYCH PONIESIONYCH W ZWIĄZKU Z PRZEKAZYWANIEM LUB WYKORZYSTYWANIEM DOWOLNYCH INFORMACJI, USŁUG ORAZ SPRZĘTU W ZWIĄZKU Z SYSTEMEM GUIDE Plus+™.

Wyprodukowano na licencji Dolby Laboratories. Nazwa “Dolby” i symbol podwójnej litery D są znakami towarowymi firmy Dolby Laboratories.

“BRAVIA” i BRAVIA są znakami towarowymi Sony Corporation.

“XMB™” i “XrossMediaBar” są znakami towarowymi Sony Corporation oraz Sony Computer Entertainment Inc.

**HDMI**  
HIGH-DEFINITION MULTIMEDIA INTERFACE

**DOLBY**  
DIGITAL PLUS

**dlna**  
CERTIFIED

**GUIDE plus+**  
GEMSTAR

# Spis treści

<b>Instrukcja podłączenia i programowania</b>	<b>4</b>
Informacje dotyczące bezpieczeństwa.....	8
Środki ostrożności .....	9
Przyciski i wskaźniki pilota i telewizora .....	10
<b>Odbiór audycji telewizyjnych</b>	
Odbiór audycji telewizyjnych .....	15
Korzystanie z Systemu GUIDE Plus+™ oraz Cyfrowego elektronicznego przewodnika po programach (EPG) .....	17
Korzystanie z listy Ulubionych .....	21
<b>Korzystanie z dodatkowego sprzętu</b>	
Podłączanie dodatkowego sprzętu .....	22
Oglądanie obrazów z podłączonych urządzeń .....	24
Odtwarzanie plików Zdjęcie/Muzyka/Wideo przez USB .....	25
Korzystanie z BRAVIA Sync ze “Sterowaniem przez HDMI” .....	27
<b>Korzystanie z funkcji sieci domowej</b>	
Podłączenie do sieci .....	28
Korzystanie z AppliCast.....	29
Odtwarzanie plików Zdjęcie/Muzyka/Wideo.....	29
Sprawdzanie połączenia sieciowego.....	30
Regulacja ustawień wyświetlania serwerów.....	31
<b>Korzystanie z funkcji Menu</b>	
Poruszanie się po menu Home telewizora za pomocą XMB™.....	32
Menu Ustawienia odbiornika TV .....	33
<b>Informacje dodatkowe</b>	
Montaż akcesoriów (ściennego uchwytu mocującego).....	45
Dane techniczne .....	48
Rozwiązywanie problemów .....	51
Indeks .....	55

Przed rozpoczęciem eksploatacji telewizora należy zapoznać się z treścią rozdziału “Informacje dotyczące bezpieczeństwa” (strona 8). niniejszej instrukcji. Zachować instrukcję do wykorzystania w przyszłości.

# Instrukcja podłączenia i programowania

## Przed przystąpieniem do eksploatacji

### Sprawdzenie wyposażenia

Przewód zasilający (typu C-6)\* (1) (za wyjątkiem modeli o przekątnej 37 cali/32 cale)

Stojak (1) i śruby (4) (za wyjątkiem modeli o przekątnej 52 cale)

RM-ED016 / RM-ED016W Pilot (1)

RM-ED012 Pilot (1) (tylko KDL-46/40/37/32W5720/5730/5740)

Baterie AA (typu R6) (2)

\* Nie usuwać rdzeni ferrytowych.

### Wkładanie baterii do pilota

Aby otworzyć, nacisnąć i podnieść pokrywę.

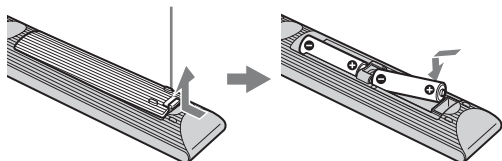

## 1: Mocowanie stojaka (za wyjątkiem modeli o przekątnej 52 cale)

- 1 Otworzyć pudło kartonowe i wyjąć stojak oraz śruby.
- 2 Umieścić odbiornik TV na stojaku. Należy uważać, aby nie uszkodzić kabli.

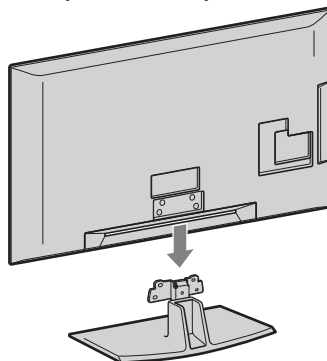

- 3 Przymocować odbiornik TV do stojaka przy użyciu dołączonych w komplecie śrub zgodnie ze strzałkami ↑, które ułatwiają włożenie śrub w odpowiednie otwory montażowe.

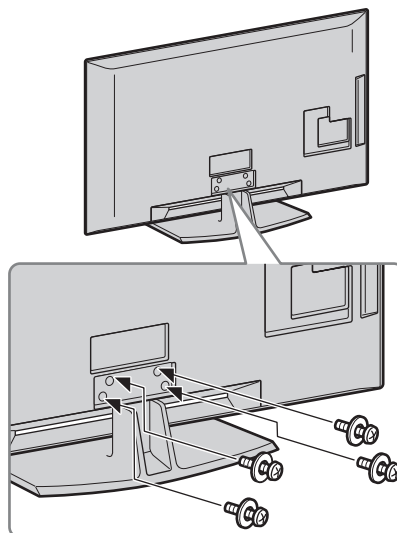

- W przypadku modeli KDL-40E55/32E55xx wysokość stojaka można zwiększyć. Szczegółowe informacje podano w ulotce "Zmiana wysokości stojaka".
- Jeśli pracuje się ze śrubokrętem elektrycznym, należy ustawić moment obrotowy na ok. 1,5 N·m (15 kgf·cm).



## 2: Podłączanie anteny/urządzenia Set Top Box/nagrywarki (np. nagrywarki DVD)

Podłączanie urządzenia Set Top Box/nagrywarki (np. nagrywarki DVD) za pomocą złącza SCART

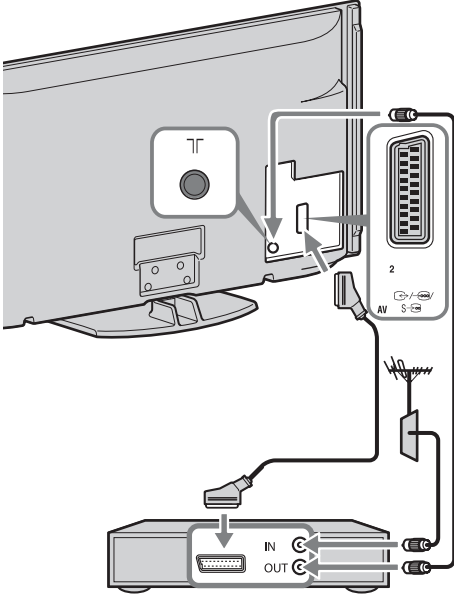

Urządzenie Set Top Box/nagrywarka (np. nagrywarka DVD)

Podłączanie urządzenia Set Top Box/nagrywarki (np. nagrywarki DVD) za pomocą złącza HDMI

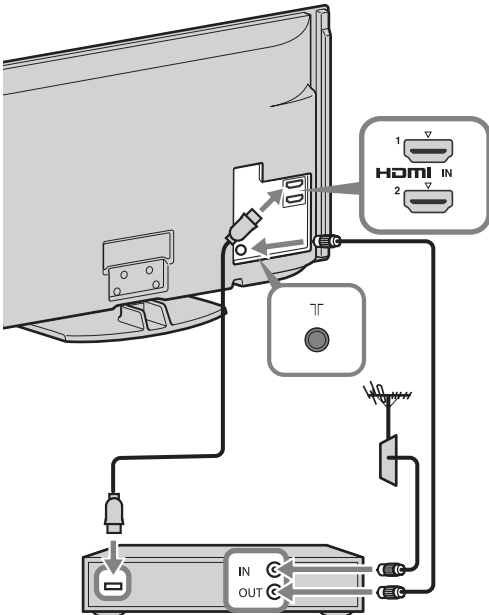

Urządzenie Set Top Box/nagrywarka (np. nagrywarka DVD)

## 3: Zabezpieczenie telewizora przed przewróceniem

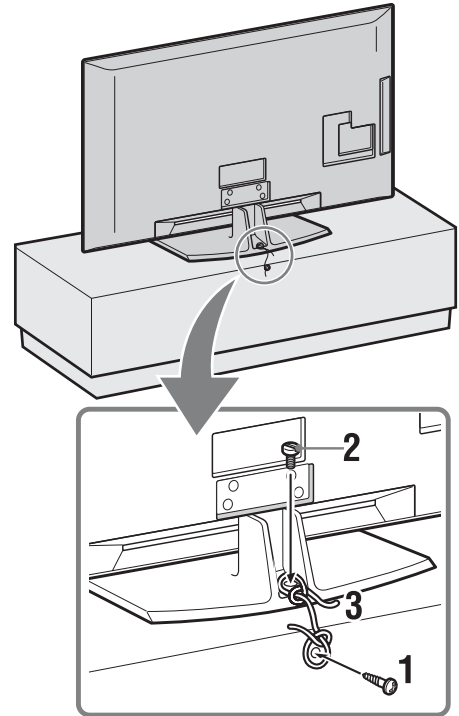

- 1 Wkręcić wkręt do drewna (o średnicy 4 mm, nie należy do wyposażenia) w podstawę pod telewizor.
- 2 Wkręcić śrubę (M4 × 20, nie należy do wyposażenia) w otwór montażowy w telewizorze.
- 3 Połączyć wkręt do drewna i śrubę przy pomocy mocnej linki.

## 4: Formowanie wiązki przewodów

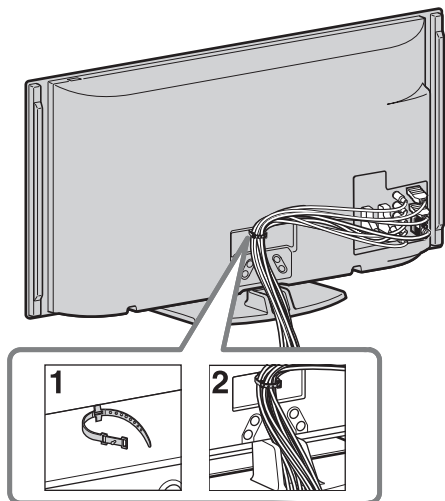

- Przewodu zasilającego/przewodu zasilającego AC nie należy łączyć z innymi przewodami.

## 5: Pierwsza konfiguracja ustawień



- 1 Podłączyć odbiornik TV do gniazdka sieciowego.
- 2 Włączyć **ENERGY SAVING SWITCH** (strona 10) (tylko KDL-46WE5/40WE5).
- 3 Wcisnąć  na odbiorniku TV. Przy pierwszym włączeniu telewizora na ekranie pojawia się menu Język.

4

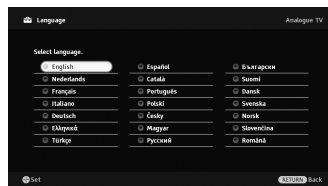

Postępować zgodnie z instrukcjami na ekranie.

**Autoprogramowanie cyfrowe:** W celu przeprowadzenia szybkiego programowania, po wybraniu “Kablowa” należy wybrać “Przeszukiwanie szybkie”. Ustawić “Częstotliwość” i “Identyfikator sieci” zgodnie z informacjami uzyskanymi od operatora telewizji kablowej. Jeśli “Przeszukiwanie szybkie” nie doprowadzi do wyszukiwania żadnych kanałów, należy wybrać “Przeszukiwanie pełne” (operacja ta może zająć nieco czasu).

Wykaz operatorów telewizji kablowej, którzy gwarantują zgodność sygnału znajduje się na następującej stronie internetowej:

<http://support.sony-europe.com/TV/DVBC/>







- Kanały można również zaprogramować ręcznie (strona 41).

**Sortowanie programów:** Chcąc zmienić kolejność kanałów analogowych, należy wykonać czynności opisane w punkcie “Sortowanie programów” (strona 41).

**Ustawienia Eco:** Po wybraniu “Tak”, ustawienia “Eco” zostaną zmienione na rekomendowane wartości tak, aby ograniczyć zużycie prądu.

**Konfiguracja Systemu GUIDE Plus+™** (tylko, gdy System GUIDE Plus+™ jest dostępny)\*

- \* Funkcję tę można ustawić, gdy:
  - możliwe jest odbieranie sygnałów cyfrowych.
  - w punkcie “5: Pierwsza konfiguracja ustawień” wybrana zostanie “Naziemna”.

- 1 Używając przycisków //// wpisać kod pocztowy regionu, w którym używany będzie odbiornik TV.



- Jeśli kod pocztowy ma mniej niż siedem cyfr, należy go wpisywać zaczynając od lewej strony.

## 2 Wybrać język dla GUIDE Plus+.

Niniejszy etap zostanie pominięty, jeśli w punkcie "5: Pierwsza konfiguracja usatwień" wybrany zostanie jeden z następujących języków: "English", "Deutsch", "Español", "Italiano", "Français" lub "Nederlands".

## 3 Pobieranie danych GUIDE Plus+.

Pierwsze pobieranie danych zajmuje nieco czasu, proszę więc czekać cierpliwie i nie naciskać żadnych przycisków ani na odbiorniku TV ani na pilocie. Po pierwszym pobraniu wykazu programów telewizyjnych, kolejne operacje pobierania danych będą wykonywane automatycznie.

## Regulacja kąta nachylenia odbiornika TV

Kąt nachylenia odbiornika TV można ustawić w zakresie pokazanym poniżej.

### Regulacja kąta w lewo i w prawo (obrót)

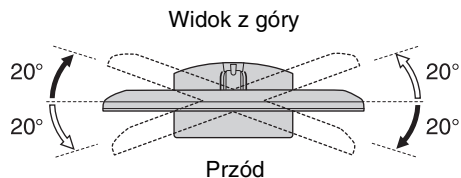

- W modelach KDL-40E55/32E55xx połączenie obrotowe jest zablokowane, aby zapobiec ryzyku przytraśnięcia palców. Zabrania się odblokowywać połączenie obrotowe, gdy odbiornik TV znajduje się w niższym położeniu. Aby ustawić odbiornik TV w wyższym położeniu, należy zastosować się do instrukcji podanych w ulotce "Zmiana wysokości stojaka".

## Odkręcanie stojaka od odbiornika TV



- Odkręcić śruby zgodnie ze strzałkami ↑ znajdującymi się na odbiorniku TV.
- Stojak można odkręcić od odbiornika TV jedynie wtedy, gdy odbiornik ma zostać zamocowany na ścianie.

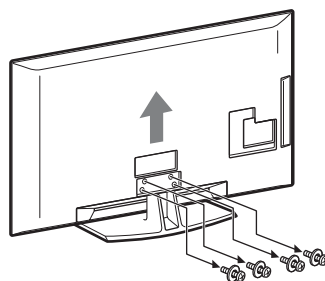

# Informacje dotyczące bezpieczeństwa

## Montaż i instalacja

Aby uniknąć ryzyka wybuchu pożaru, porażenia prądem elektrycznym, uszkodzenia sprzętu i/lub ewentualnych obrażeń ciała, odbiornik TV należy zainstalować zgodnie z instrukcjami podanymi poniżej.

### Instalacja

- Telewizor powinien być zainstalowany w pobliżu łatwo dostępnego gniazdka.
- Odbiornik należy ustawić na stabilnej, poziomej powierzchni.
- Montaż odbiornika na ścianie należy zlecić wykwalifikowanemu instalatorowi.
- Ze względów bezpieczeństwa zaleca się stosowanie akcesoriów Sony:
  - Ściennego uchwyty mocującego SU-WL500
- Do zamontowania haków na odbiorniku TV należy użyć śrub dołączonych w komplecie ze ściennym uchwytem mocującym. Śruby z kompletu są zwymiarowane w taki sposób, że ich długość liczona od czola haka od strony odbiornika TV wynosi od 8 mm do 12 mm. Średnica i długość śrub różnią się w zależności od modelu ściennego uchwyty mocującego. Stosowanie śrub innych niż dostarczane w komplecie może spowodować uszkodzenia wewnętrzne w odbiorniku TV, jego upadek, itp.

8 mm - 12 mm

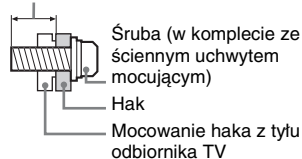

### Transport

- Przed rozpoczęciem przenoszenia odbiornika należy odłączyć od niego wszystkie kable.
- Do przenoszenia dużego odbiornika TV potrzeba dwóch lub trzech osób.
- Odbiornik należy przenosić w sposób pokazany na ilustracji po prawej stronie. Nie naciskać na ekran ciekłokrystaliczny (LCD).
- Podnosząc lub przesuwać odbiornik, należy mocno chwycić go od dołu.
- Podczas transportu odbiornik nie powinien być narażony na wstrząsy mechaniczne i nadmierne wibracje.
- Na czas transportu odbiornika do naprawy lub podczas przeprowadzki, należy zapakować go w oryginalny karton i elementy opakowania.

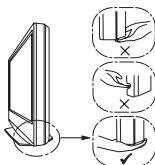

### Wentylacja

- Nie wolno zasłaniać otworów wentylacyjnych ani wkładać żadnych rzeczy do obudowy.
- Wokół odbiornika TV należy pozostawić trochę wolnej przestrzeni, tak jak to pokazano na rysunku poniżej.
- Zaleca się stosowanie oryginalnego ściennego uchwyty mocującego Sony, aby zapewnić odpowiednią wentylację.

### Instalacja na ścianie

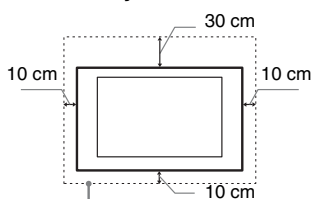

Pozostawić co najmniej tyle miejsca wokół odbiornika TV.

### Instalacja na podstavie

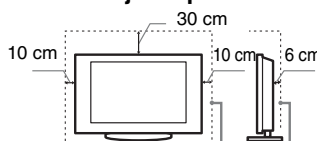

Pozostawić co najmniej tyle miejsca wokół odbiornika TV.

- Aby zapewnić właściwą wentylację i zapobiec osiadanemu brudu lub kurzu:
  - Nie należy ustawiać odbiornika TV ekranem do góry, montować go do góry nogami, odwróconego tyłem lub bokiem.
  - Nie należy ustawiać odbiornika TV na półce, dywanie, łóżku lub w szafce.
  - Nie należy przykrywać odbiornika TV materiałami, np. zasłonami lub innymi przedmiotami, takimi jak gazety itp.
  - Nie należy instalować odbiornika tak, jak to pokazano na rysunkach poniżej.

Obieg powietrza jest zablokowany.

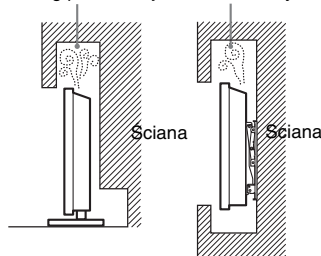

### Przewód zasilający

Aby uniknąć ryzyka wybuchu pożaru, porażenia prądem elektrycznym, uszkodzenia sprzętu i/lub ewentualnych obrażeń ciała, z przewodem zasilającym i gniazdem sieciowym należy postępować w następujący sposób:

- Należy używać wyłącznie przewodów zasilających dostarczonych przez Sony, a nie przez innych dostawców.
- Wtyczka powinna być całkowicie włożona do gniazda sieciowego.
- Odbiornik TV jest przystosowany do zasilania wyłącznie napięciem 220-240 V AC.
- W celu zachowania bezpieczeństwa, podczas dokonywania połączeń, należy wyjąć wtyczkę przewodu zasilającego z gniazdka oraz uważać, aby nie nadepnąć na przewód.

- Przed przystąpieniem do serwisowania lub przesuwania odbiornika TV należy wyjąć wtyczkę przewodu zasilającego z gniazdka.
- Przewód zasilający powinien znajdować się z dala od źródeł ciepła.
- Należy regularnie wyjmować wtyczkę z gniazdka i czyścić ją. Jeśli wtyczka jest pokryta kurzem i gromadzi wilgoć, jej własności izolujące mogą ulec pogorszeniu, co może być przyczyną pożaru.

### Uwagi

- Dostarczonego w zestawie przewodu zasilającego nie należy używać do jakichkolwiek innych urządzeń.
- Należy uważać, aby nie przycisnąć, nie zgąć ani nie skrócić nadmiernie przewodu zasilającego. Może to spowodować uszkodzenie izolacji lub urwanie żył przewodu.
- Nie należy przerabiać przewodu zasilającego.
- Na przewodzie zasilającym nie należy kłaść ciężkich przedmiotów.
- Podczas odłączania nie wolno ciągnąć za sam przewód.
- Nie należy podłączać zbyt wielu urządzeń do tego samego gniazda sieciowego.
- Nie należy używać gniazd sieciowych słabo trzymających wtyczkę.

### Niedozwolone użycie

Odbiornika TV nie należy instalować oraz eksploatować w miejscach, warunkach lub okolicznościach, jakie opisano poniżej. Niezastosowanie się do poniższych zaleceń może prowadzić do wadliwej pracy odbiornika, a nawet pożaru, porażenia prądem elektrycznym, uszkodzenia sprzętu i/lub obrażeń ciała.

### Miejsce:

Odbiornika TV nie należy montować na zewnątrz pomieszczeń (w miejscach narażonych na bezpośrednie działanie promieni słonecznych), nad morzem, na statku lub innej jednostce pływającej, w pojeździe, w instytucjach ochrony zdrowia, w miejscach niestabilnych lub narażonych na działanie wody, deszczu, wilgoci lub dymu.

### Warunki:

Nie należy umieszczać telewizora w miejscach gorących, wilgotnych lub nadmiernie zapyłonych; w miejscach, w których do wnętrza mogą dostawać się owady; w miejscach, w których może być narażony na działanie wibracji mechanicznych lub w pobliżu przedmiotów palnych (świeczek, itp.). Odbiornik TV należy chronić przed zalaniem i nie stawiać na nim żadnych przedmiotów wypełnionych wodą, np. wazonów.

### Okoliczności:

Odbiornika TV nie należy dotykać mokrymi rękoma, przy zdjętej obudowie lub z akcesoriami, które nie są zalecane przez producenta. W czasie burz z wyładowaniami atmosferycznymi należy wyjąć wtyczkę przewodu zasilającego telewizora z gniazdka i odłączyć przewód antenowy.

### Kawałki szkła lub uszkodzenia:

- W odbiornik nie należy rzucać żadnymi przedmiotami. Może to spowodować uszkodzenie szkła ekranu i prowadzić do poważnych obrażeń ciała.

- W przypadku pęknięcia powierzchni ekranu lub obudowy telewizora, przed dotknięciem odbiornika należy wyjąć wtyczkę przewodu zasilającego z gniazdka. Niezastosowanie się do powyższego zalecenia może spowodować porażenie prądem elektrycznym.

## Gdy odbiornik TV nie jest używany

- Mając na uwadze kwestie ochrony środowiska i bezpieczeństwa, zaleca się odłączenie odbiornika od źródła zasilania, jeśli nie będzie on używany przez kilka dni.
- Ponieważ wyłączenie odbiornika telewizyjnego nie powoduje odcięcia zasilania, w celu całkowitego wyłączenia urządzenia należy wyciągnąć wtyczkę przewodu zasilającego z gniazda sieciowego.
- Niektóre odbiorniki mogą być jednak wyposażone w funkcje wymagające pozostawienia ich w trybie gotowości.

## Zalecenia dot. bezpieczeństwa dzieci

- Nie należy pozwalać, aby na odbiornik TV wspinali się dzieci.
- Małe akcesoria należy przechowywać z dala od dzieci tak, aby uniknąć ryzyka ich przypadkowego połknięcia.

## Co robić w przypadku wystąpienia problemów...

W przypadku wystąpienia jednego z poniższych problemów należy bezzwłocznie **wyłączyć** odbiornik TV oraz wyjąć wtyczkę zasilającą z gniazda sieciowego.

Należy zwrócić się do punktu sprzedaży lub punktu serwisowego firmy Sony z prośbą o sprawdzenie odbiornika przez wykwalifikowanego serwisanta.

### W przypadku:

- Uszkodzenia przewodu zasilającego.
- Gniazd sieciowych słabo trzymających wtyczkę.
- Uszkodzenia odbiornika w wyniku jego upuszczenia lub uderzenia przez obiekt obcy.
- Dostania się do wnętrza odbiornika cieczy lub przedmiotów obcych.

## Środki ostrożności

### Oglądanie telewizji

- Program telewizyjny powinien być oglądany w pomieszczeniu o umiarkowanym oświetleniu, ponieważ oglądanie go w słabym świetle lub przez dłuższy czas jest męczące dla oczu.
- Podczas korzystania ze słuchawek należy unikać nadmiernego poziomu głośności ze względu na ryzyko uszkodzenia słuchu.

### Ekran LCD

- Chociaż ekran LCD został wykonany z wykorzystaniem technologii wysokiej precyzji, dzięki której aktywnych jest ponad 99,99% pikseli, na ekranie mogą pojawiać się czarne plamki lub jasne kropki (w kolorze czerwonym, niebieskim lub zielonym). Jest to jednak właściwość wynikająca z konstrukcji ekranu LCD i nie jest objawem usterki.
- Nie wolno naciskać ani drapać przedniego filtra, a także kłaść na odbiorniku TV żadnych przedmiotów.

Może to spowodować zakłócenia obrazu lub uszkodzenie ekranu LCD.

- Jeśli odbiornik TV jest używany w zimnym miejscu, na obrazie mogą wystąpić plamy lub obraz może stać się ciemny. Nie jest to oznaką uszkodzenia telewizora. Zjawiska te zanikają w miarę wzrostu temperatury.
- Długotrwałe wyświetlanie obrazów nieruchomych może spowodować wystąpienie obrazów wtórnych (tzw. zjawy). Mogą one zniknąć po krótkiej chwili.
- Ekran i obudowa nagrzewają się podczas pracy telewizora. Nie jest to oznaką uszkodzenia urządzenia.
- Ekran LCD zawiera niewielką ilość ciekłych kryształów. Niektóre lampy fluorescencyjne umieszczone w odbiorniku TV zawierają również rtęć. Podczas utylizacji należy przestrzegać lokalnych zaleceń i przepisów.

## Obchodzenie się z powierzchnią ekranu/obudową odbiornika TV i ich czyszczenie

Przed przystąpieniem do czyszczenia należy wyjąć wtyczkę przewodu zasilającego z gniazdka.

Aby uniknąć pogorszenia stanu materiału lub powłoki ekranu odbiornika, należy postępować zgodnie z poniższymi środkami ostrożności.

- Aby usunąć kurz z powierzchni ekranu/obudowy, należy wytrzeć go delikatnie za pomocą miękkiej ściereczki. Jeśli nie można usunąć kurzu, należy wytrzeć ekran za pomocą miękkiej ściereczki lekko zwilżonej rozcieńczonym roztworem delikatnego detergentu.
- Nie należy używać szorstkich gąbek, środków czyszczących na bazie zasad lub kwasów, proszków do czyszczenia ani lotnych rozpuszczalników, takich jak alkohol, benzyna, rozcieńczalnik czy środek owadobójczy. Używanie takich środków lub długotrwały kontakt z gumą lub winylem może spowodować uszkodzenie powierzchni ekranu lub obudowy.
- Aby zapewnić właściwą wentylację, zaleca się okresowo odkurzać otwory wentylacyjne.
- Regulację kąta nachylenia odbiornika należy wykonywać powolnym ruchem tak, aby odbiornik nie spadł lub nie zsunął się z podstawy pod telewizor.

### Urządzenia dodatkowe

W pobliżu odbiornika TV nie należy umieszczać urządzeń dodatkowych lub urządzeń emitujących promieniowanie elektromagnetyczne. Może to spowodować zakłócenia obrazu i/lub dźwięku.

### Baterie

- Przy wkładaniu baterii do pilota zachować właściwą biegunowość.
- Nie należy używać różnych typów baterii jednocześnie ani łączyć starych baterii z nowymi.
- Zużyte baterie należy utylizować w sposób nieszkodliwy dla środowiska naturalnego. W niektórych regionach sposób utylizacji zużytych baterii mogą regulować stosowne przepisy. Należy skontaktować się w tej sprawie z lokalnymi władzami.
- Należy ostrożnie obchodzić się z pilotem. Nie należy nim rzucać, chodzić po nim, ani wylewać na niego żadnych płynów.
- Nie należy kłaść pilota w pobliżu źródła ciepła lub w miejscach narażonych na bezpośrednie działanie promieni słonecznych. Chronić je przed wilgocią.

## Utylizacja telewizora



**Pozbycie się zużytego sprzętu (stosowane w krajach Unii Europejskiej i w pozostałych krajach europejskich stosujących własne systemy zbiórki)**

Ten symbol na produkcie lub jego opakowaniu oznacza, że produkt nie może być traktowany jako odpad komunalny, lecz powinno się go dostarczyć do odpowiedniego punktu zbiórki sprzętu elektrycznego i elektronicznego, w celu recyklingu. Odpowiednie zadysonowanie zużytego produktu zapobiega potencjalnym negatywnym wpływom na środowisko oraz zdrowie ludzi, jakie mogłyby wystąpić w przypadku niewłaściwego zagospodarowania odpadów. Recykling materiałów pomoże w ochronie środowiska naturalnego. W celu uzyskania bardziej szczegółowych informacji na temat recyklingu tego produktu, należy skontaktować się z lokalną jednostką samorządu terytorialnego, ze służbami zagospodarowywania odpadów lub ze sklepem, w którym zakupiony został ten produkt.



**Pb**

**Pozbywanie się zużytych baterii (stosowane w krajach Unii Europejskiej i w pozostałych krajach**

**europejskich mających własne systemy zbiórki)**

Ten symbol na baterii lub na jej opakowaniu oznacza, że bateria nie może być traktowana jako odpad komunalny. Symbol ten, dla pewnych baterii może być stosowany w kombinacji z symbolem chemicznym. Symbole chemiczne rtęci (Hg) lub ołowiu (Pb) są dodawane, jeśli bateria zawiera więcej niż 0,0005% rtęci lub 0,004% ołowiu. Odpowiednio gospodarując zużyтыми bateriami, możesz zapobiec potencjalnym negatywnym wpływom na środowisko oraz zdrowie ludzi, jakie mogłyby wystąpić w przypadku niewłaściwego obchodzenia się z tymi odpadami. Recykling baterii pomoże chronić środowisko naturalne. W przypadku produktów, w których ze względu na bezpieczeństwo, poprawne działanie lub integralność danych wymagane jest stałe podłączenie do baterii, wymianę zużytej baterii należy zlecić wyłącznie wykwalifikowanemu personelowi stacji serwisowej. Aby mieć pewność, że bateria znajdująca się w zużytych sprzęcie elektrycznym i elektronicznym będzie właściwie zagospodarowana, należy dostarczyć sprzęt do odpowiedniego punktu zbiórki. W odniesieniu do wszystkich pozostałych zużytych baterii, prosimy o zapoznanie się z rozdziałem instrukcji obsługi produktu o bezpiecznym demontażu baterii. Zużyta baterię należy dostarczyć do właściwego punktu zbiórki. W celu uzyskania bardziej szczegółowych informacji na temat zbiórki i recyklingu baterii należy skontaktować się z lokalną jednostką samorządu terytorialnego, ze służbami zajmującymi się zagospodarowywaniem odpadów lub ze sklepem, w którym zakupiony został ten produkt.

# Przyciski i wskaźniki pilota i telewizora

## Przyciski pilota i telewizora

W przypadku modeli KDL-46/40/37/32W5720/5730/5740 należy zapoznać się z osobną broszurą.

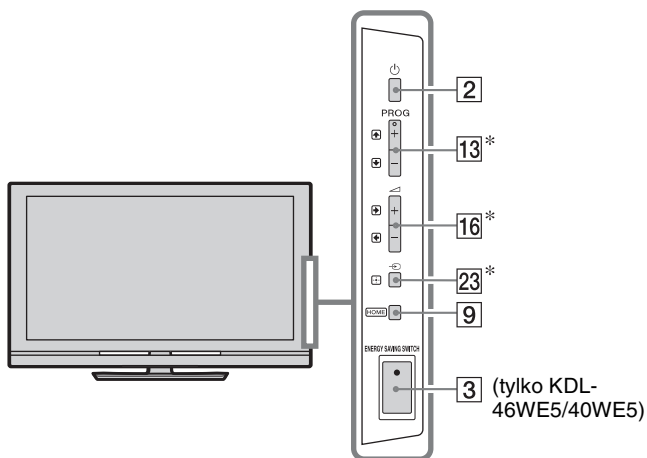



Przyciski telewizora działają identycznie jak przyciski pilota.

\* W menu telewizora przyciski te działają jak  $\uparrow/\downarrow/\leftarrow/\rightarrow/\oplus$ .



- Przycisk nr 5 oraz przyciski  $\blacktriangleright$ , **Prog +** i **AUDIO** pilota mają delikatnie wyczuwalne pod palcami wypustki. Ułatwiają one orientację przy obsłudze odbiornika TV.

Przycisk/ Przełącznik	Opis
<b>1</b> I/⏻ ( <b>Tryb czuwania odbiornika TV</b> )	Nacisnąć, aby włączyć i wyłączyć odbiornik TV z trybu czuwania.
<b>2</b> ⏻ ( <b>Zasilanie</b> )	Nacisnąć, aby włączyć lub wyłączyć odbiornik TV.  • Aby całkowicie wyłączyć odbiornik TV (0 W, brak poboru prądu), wyłączyć telewizor, a następnie wyciągnąć wtyczkę przewodu zasilającego/przewodu zasilającego AC z gniazdka sieciowego/źródła zasilania prądem zmiennym.
<b>3</b> <b>ENERGY SAVING SWITCH</b> (tylko KDL-46WE5/40WE5)	Nacisnąć, aby włączyć lub wyłączyć odbiornik TV. Gdy <b>ENERGY SAVING SWITCH</b> jest wyłączony, odbiornik pobiera mniej prądu. Jeśli odbiornik TV jest w trybie czuwania, gdy <b>ENERGY SAVING SWITCH</b> jest wyłączony, włączenie <b>ENERGY SAVING SWITCH</b> powoduje ponowne przejście telewizora w tryb czuwania.  • Gdy <b>ENERGY SAVING SWITCH</b> jest wyłączony, nie jest możliwe korzystanie z funkcji takich, jak ustawianie zegara pozwalającego na oszczędzanie energii, pobieranie elektronicznych przewodników po programach (EPG) lub aktualizacja oprogramowania.





- 4 **SCENE**  
(za wyjątkiem  
KDL-46/40/37/32  
W5720  
W5730  
W5740)

Nacisnąć, aby przywołać menu “Wybór sceny”.

W momencie wybrania żadnej opcji sceny, automatycznie ustawiana jest optymalna jakość dźwięku i obrazu dla wybranej sceny.

Za pomocą przycisków  $\leftarrow/\rightarrow/\uparrow/\downarrow$ , g wybrać opcje sceny, a następnie nacisnąć  $\oplus$ .

**Kino:** Pozwala uzyskać obraz podobny do tego w sali kinowej z dynamicznym dźwiękiem.

**Zdjęcia:** Pozwala uzyskać obraz, który autentycznie oddaje strukturę i kolor drukowanego zdjęcia.

**Sport:** Pozwala uzyskać obraz, który daje możliwość doznania realistycznych wrażeń wzrokowych i słuchowych jak na stadionie.

**Muzyka:** Pozwala uzyskać obraz, który daje możliwość słuchania dynamicznego i wyraźnego dźwięku jak podczas koncertu.

**Gra:** Pozwala uzyskać obraz, którego wysoka jakość i wyśmienity dźwięk dają możliwość pełnego cieszenia się grami.

**Grafika:** Pozwala uzyskać obraz, który, dzięki dużej wyrazności wyświetlanych detali, ułatwia długotrwałe patrzenie na ekran oraz zmniejsza poczucie zmęczenia.

**Ogólna:** Bieżące ustawienia użytkownika.

**Automat:** Optymalna jakość dźwięku i obrazu ustawiane są automatycznie odpowiednio do źródła sygnału wejściowego. Jednak, w zależności od podłączonych urządzeń, może to nie przynieść żadnego efektu.



- W Trybie cyfrowym opcje “Scene” są stosowane osobno dla obrazów HD (wysokiej rozdzielczości) i SD (standardowej rozdzielczości).

- Po włączeniu opcji Tryb Teatru (strona 13), ustawienie “Wybór sceny” automatycznie przełącza się na “Kino”.

- 5 **AUDIO**

**W trybie analogowym:** Nacisnąć, aby zmienić tryb Podwójny dźwięk (strona 37).

**W trybie cyfrowym:** Naciśnięcie tego przycisku umożliwia zmianę języka stosowanego podczas aktualnie oglądanego programu (strona 42).

- 6  $\text{Info}/?$  (**Info/ Wywołanie Tekst**)

Po każdorazowym naciśnięciu tego przycisku ekran zmienia się w następujący sposób:

**W trybie cyfrowym:** Dane aktualnego programu → Dane następnego programu (tylko w przypadku Sony Guide)

**W trybie analogowym:** Aktualny numer kanału oraz tryb ekranu → Godzina

**W trybie Tekst:** Wywołanie ukrytych informacji (np. odpowiedzi do pytań) (strona 15).

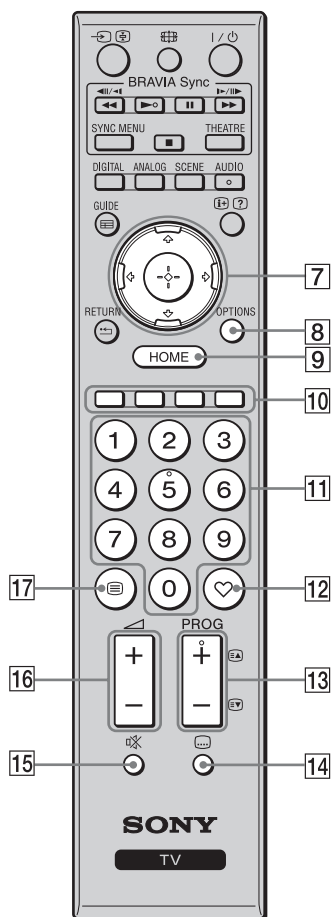

- |    |  |
|----|--|
| 7  | <p>Przyciski  służą do poruszania kursorem ekranowym. Nacisnąć , aby wybrać/potwierdzić podświetloną pozycję.<br/>W czasie odtwarzania pliku ze zdjęciami: Nacisnąć , aby ustawić pauzę/rozpocząć pokaz slajdów. Nacisnąć , aby wybrać poprzedni plik. Nacisnąć , aby wybrać następny plik.<br/>W czasie odtwarzania pliku z muzyką/pliku wideo: Nacisnąć , aby ustawić pauzę/rozpocząć odtwarzanie. Nacisnąć i przytrzymać , aby przewinąć do przodu/do tyłu, a następnie zwolnić przycisk w miejscu, w którym odtwarzanie ma zostać wznowione. Nacisnąć , aby rozpocząć odtwarzanie od początku bieżącego pliku. Nacisnąć , aby przejść do następnego pliku.</p> |
| 8  | <p><b>OPTIONS</b></p> <p>Nacisnąć, aby przywołać listę zawierającą "Sterowanie urządzeniami" lub skróty do niektórych menu ustawiania. Menu "Sterowanie urządzeniami" pozwala na obsługiwane urządzeń, które są kompatybilne z funkcją Sterowanie przez HDMI. Wyszczególnione opcje zmieniają się zależnie od źródła sygnału wejściowego.</p>  |
| 9  | <p><b>HOME</b></p> <p>Nacisnąć, aby przywołać menu Home telewizora (strona 32).</p>  |
| 10 | <p><b>Kolorowe przyciski</b></p> <p>Gdy możliwe jest korzystanie z kolorowych przycisków, na ekranie pojawia się instrukcja obsługi.</p>   |
| 11 | <p><b>Przyciski numeryczne</b></p> <p><b>W trybie TV:</b> Nacisnąć, aby wybrać kanał. W przypadku kanałów o numerze 10 i powyżej, kolejną cyfrę należy wcisnąć szybko.<br/><b>W trybie Tekst:</b> Nacisnąć, aby wprowadzić numer strony.</p>   |
| 12 | <p><b>♥ (Ulubione)</b></p> <p>Nacisnąć, aby przywołać ustawioną listę Ulubionych (strona 21).</p>  |
| 13 | <p><b>PROG +/- (EA/ET)</b></p> <p><b>W trybie TV:</b> Nacisnąć, aby wybrać następny (+) lub poprzedni (-) kanał.<br/><b>W trybie Tekst:</b> Nacisnąć, aby wybrać następną (EA) lub poprzednią (ET) stronę.</p>   |
| 14 | <p><b>☰ (Tryb napisów)</b></p> <p>Nacisnąć, aby zmienić język napisów u dołu ekranu (strona 42) (tylko w trybie cyfrowym).</p>   |
| 15 | <p><b>🔇 (Wyciszenie dźwięku)</b></p> <p>Nacisnąć, aby wyciszyć dźwięk. Nacisnąć ponownie, aby przywrócić dźwięk.<br/><br/>• Nacisnąć ten przycisk chcąc włączyć odbiornik TV bez dźwięku w trybie czuwania.</p>  |
| 16 | <p><b>🔊 +/- (Głośność)</b></p> <p>Nacisnąć, aby ustawić poziom głośności.</p>  |
| 17 | <p><b>☰ (Tekst)</b></p> <p>Nacisnąć, aby przywołać informacje tekstowe (strona 15).</p>  |



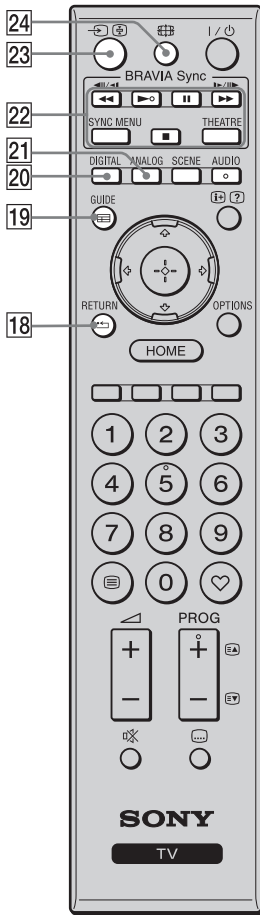

<b>18</b> <b>RETURN</b>	<p>Nacisnąć, aby powrócić do poprzedniego ekranu w wyświetlanym menu.  W czasie odtwarzania pliku ze zdjęciami/muzyką/pliku wideo: Nacisnąć, aby zatrzymać odtwarzanie. (Ekran powraca do pliku lub listy katalogów.)</p>
<b>19</b> <b>GUIDE (EPG)</b>	<p>Nacisnąć, aby przywołać Cyfrowy elektroniczny przewodnik po programach (EPG) (strona 17).</p>
<b>20</b> <b>DIGITAL</b>	<p>Nacisnąć, aby przywołać ostatnio oglądany kanał cyfrowy.  W czasie oglądania obrazów z podłączonych urządzeń: Nacisnąć, aby powrócić do normalnego trybu TV.</p>
<b>21</b> <b>ANALOG</b>	<p>Nacisnąć, aby przywołać ostatnio oglądany kanał analogowy.  W czasie oglądania obrazów z podłączonych urządzeń: Nacisnąć, aby powrócić do normalnego trybu TV.</p>
<b>22</b> <b>BRAVIA Sync</b>	<p>: Można obsługiwać sprzęt zgodny z BRAVIA Sync, który jest podłączony do odbiornika TV.  <b>SYNC MENU:</b> Przywołuje menu podłączonego sprzętu HDMI. Podczas oglądania obrazów z innych wejść lub programów telewizyjnych, gdy ten przycisk jest wciśnięty na ekranie wyświetlany jest Wybór urządzeń HDMI.  <b>THEATRE:</b> Można włączyć lub wyłączyć Tryb Teatru. Gdy Tryb Teatru jest włączony, automatycznie ustawiana jest optymalna jakość dźwięku (jeśli odbiornik TV jest podłączony do systemu audio przewodem HDMI) oraz obrazu.</p> <p> • Po wyłączeniu odbiornika TV, wyłączony zostaje również Tryb Teatru.  • Po zmianie ustawienia “Wybór sceny”, Tryb Teatru wyłącza się automatycznie.  • “Sterowanie przez HDMI” (BRAVIA Sync) jest dostępne jedynie w przypadku podłączenia sprzętu Sony, który jest opatrzony logo BRAVIA Sync lub BRAVIA Theatre Sync, lub który obsługuje Sterowanie przez HDMI.</p>
<b>23</b> <b>(Wybór wejścia/ Zatrzymanie Tekst)</b>	<p><b>W trybie TV:</b> Nacisnąć, aby przywołać listę sygnałów wejściowych.  <b>W trybie Tekst:</b> Nacisnąć, aby zatrzymać bieżącą stronę.</p>
<b>24</b> <b>(Tryb ekranowy)</b>	<p>Nacisnąć, aby zmienić format ekranu (strona 16).</p>

## Wskaźniki

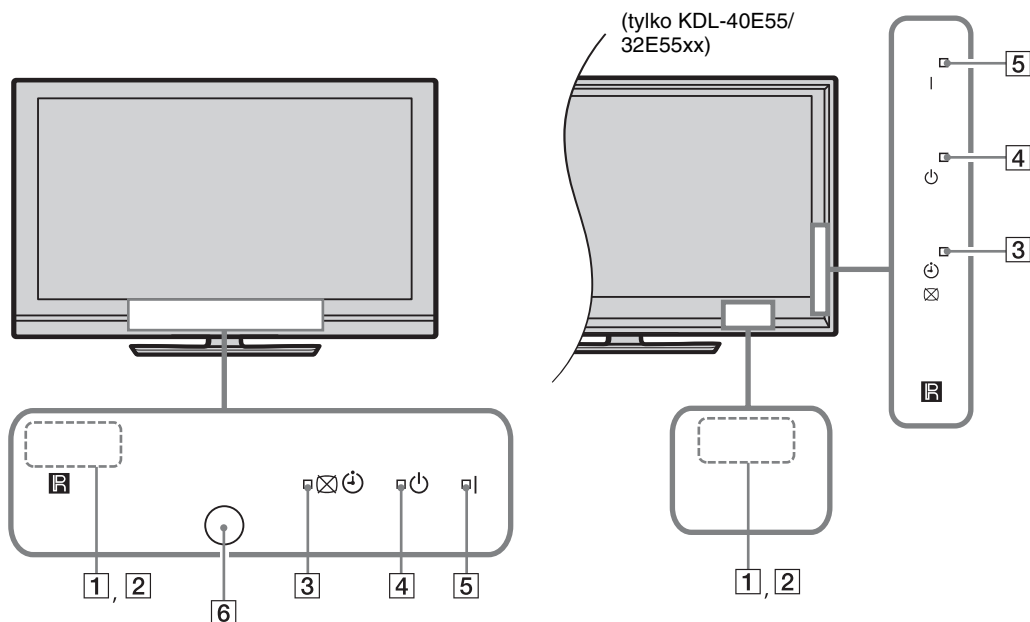

Wskaźnik	Opis
<b>1 Czujnik światła</b>	Aby zapewnić prawidłowe działanie czujnika, nie należy go zasłaniać (strona 34).
<b>2 Czujnik zdalnego sterowania</b>	Odbiera sygnały z pilota. Nie zasłaniać czujnika, ponieważ może to zakłócić jego prawidłowe działanie.
<b>3   (Obraz wyłączony / Timer)</b>	Świeci się na zielono, gdy zostanie wybrany "Obraz wyłączony" (strona 33). Świeci się na pomarańczowo, gdy ustawiony jest timer (strona 20, 33).
<b>4  (Tryb czuwania)</b>	Świeci się na czerwono, gdy telewizor jest w trybie czuwania.
<b>5 <b>I</b> (Zasilanie)</b>	Świeci się na zielono, gdy telewizor jest włączony.
<b>6 Czujnik obecności</b> (tylko KDL-46WE5/ 40WE5)	Aby zapewnić prawidłowe działanie czujnika, nie należy go zasłaniać (strona 33).

## Informacje o instrukcji obsługi dostępnej na ekranie odbiornika TV



Instrukcja obsługi

Przykład: Naciśnięć lub **RETURN** (patrz **7** (strona 12) lub **18** (strona 13)).

Instrukcja obsługi zawiera informacje pomocne w korzystaniu z odbiornika TV przy pomocy pilota i jest wyświetlana u dołu ekranu. Należy korzystać z przycisków pilota pokazanych w instrukcji obsługi.

# Odbiór audycji telewizyjnych

## Odbiór audycji telewizyjnych

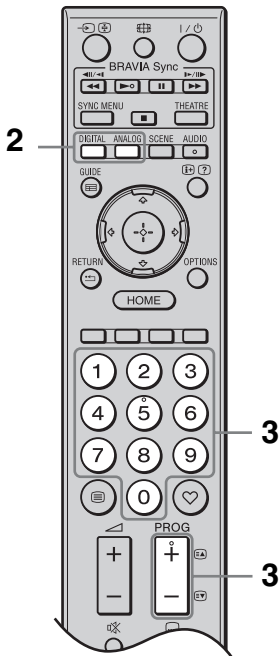
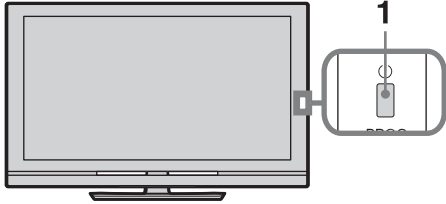

- 1 W celu włączenia odbiornika należy nacisnąć przycisk .  
Jeśli nie da się włączyć odbiornika TV, włączyć **ENERGY SAVING SWITCH** (strona 10) (tylko KDL-46WE5/40WE5). Aby włączyć odbiornik TV, gdy jest on w trybie czuwania (wskaźnik (tryb czuwania) znajdujący się z przodu telewizora świeci się na czerwono), należy nacisnąć przycisk **I/** na pilocie.
- 2 Nacisnąć przycisk **DIGITAL**, aby uruchomić tryb cyfrowy lub przycisk **ANALOG**, aby uruchomić tryb analogowy.  
Dostępność kanałów zależy od trybu, w jakim pracuje telewizor.

- 3 Nacisnąć przyciski numeryczne lub **PROG +/-**, aby wybrać kanał telewizyjny.

Aby wybrać program cyfrowy przy pomocy Cyfrowego elektronicznego przewodnika po programach (EPG), patrz strona 17.

### W trybie cyfrowym

Na chwilę pojawia się baner informacyjny. Mogą się na nim znajdować następujące ikonki:

- : Program radiowy
- : Program zakodowany/dostępny po wykupieniu abonamentu
- : Dostępne różne wersje językowe audio
- : Dostępne napisy u dołu ekranu
- : Dostępne napisy u dołu ekranu dla osób niesłyszących
- : Zalecany minimalny wiek dla oglądania aktualnego programu (od 4 do 18 lat)
- : Ochrona przed dziećmi

### Aby wejść na strony Tekst

W trybie analogowym nacisnąć .

Po każdorazowym naciśnięciu przycisku , ekran zmienia się w następujący sposób: Tekst i obraz TV → Tekst → Bez tekstu (wyjście z trybu Tekst)

Aby wybrać stronę, naciskać przyciski numeryczne lub /.

Aby zatrzymać stronę, nacisnąć przycisk . Aby pokazać na ekranie ukryte informacje, nacisnąć przycisk .



- Można również bezpośrednio przejść do danej strony. W tym celu należy wybrać wyświetlany na ekranie numer strony. Nacisnąć i ///, aby wybrać numer strony, a następnie nacisnąć .
- Jeśli u dołu strony Tekst pojawiają się opcje w czterech kolorach, możliwy jest szybki i łatwy dostęp do stron (FastText). Aby wejść na stronę, nacisnąć przycisk w kolorze odpowiadającym danej stronie.

## Aby ręcznie zmienić format ekranu

Naciskać przycisk , aż do wybraniażądanego formatu ekranu.

### Smart\*

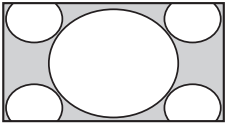

Powiększa środkową część obrazu. Krawędzie po lewej i prawej stronie obrazu są rozciągane tak, aby wypełnić ekran formatu 16:9.

### 4:3

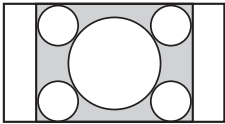

Wyświetla obraz formatu 4:3 w oryginalnym rozmiarze. W celu wypełnienia ekranu formatu 16:9 na brzegach wyświetlane są pionowe pasy.

### Wide

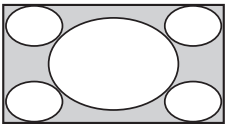

Rozszerza w poziomie obraz formatu 4:3 tak, aby wypełnić ekran 16:9.

### Zoom\*

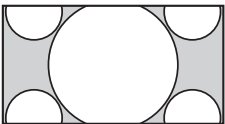

Wyświetla obrazy kinowe w prawidłowych proporcjach.

### 14:9\*

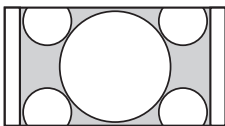

Wyświetla obraz formatu 14:9 w prawidłowych proporcjach. Wskutek tego, na ekranie widoczne są pionowe pasy.

\* Obraz może być częściowo obcięty od góry i od dołu. Położenie obrazu w pionie można regulować. Nacisnąć , aby przesunąć obraz w górę lub dół (np. aby odczytać napisy u dołu ekranu).



• W trybie “Smart” niektóre znaki i/lub litery znajdujące się w górnej lub dolnej części ekranu mogą być niewidoczne. W takim przypadku należy ustawić “Rozmiar pionowy” w menu “Ustawienia ekranu” (strona 37).



- Gdy “Autoformatowanie” (strona 37) jest ustawione na “Wł.”, odbiornik TV automatycznie wybierze optymalny tryb dla nadawanego programu.
- Jeśli obrazy 720p, 1080i lub 1080p są wyświetlane z czarnymi pasami na brzegach ekranu, w celu regulacji obrazów należy wybrać “Smart” lub “Zoom”.

# Korzystanie z Systemu GUIDE Plus+™ oraz Cyfrowego elektronicznego przewodnika po programach (EPG)

Funkcję tę można ustawić, gdy:

- możliwe jest odbieranie sygnałów cyfrowych.
- w punkcie “5: Pierwsza konfiguracja ustawień” wybrana zostanie “Naziemna”.

W niektórych krajach lub regionach funkcja ta może nie być dostępna.

Informacje na temat włączania funkcji GUIDE (Sony Guide lub GUIDE Plus+), patrz strona 44.

GUIDE Plus+ jest dostępny w pełnym zakresie tylko, jeżeli wejściowe sygnały cyfrowe zawierają dane GUIDE Plus+. Należy sprawdzić na stronie internetowej GUIDE Plus+, czy GUIDE Plus+ naziemnej telewizji cyfrowej jest już dostępny w Państwa kraju.



Podczas korzystania z GUIDE Plus+, w celu aktualizacji informacji o programach, zaleca się wyłączyć odbiornik TV za pomocą przycisku trybu czuwania na pilocie (nie za pomocą przycisku zasilania telewizora).

## Korzystanie z GUIDE Plus+

System GUIDE Plus+ pozwala wyszukać program, który chcemy oglądać. Opcja ta pozwala wyszukiwać programy według kategorii programu lub słowa kluczowego. Program GUIDE Plus+ zawiera informacje o programach TV maksymalnie do ośmiu dni. W celu skorzystania z tej usługi należy przeprowadzić Pierwszą konfigurację ustawień (strona 6).



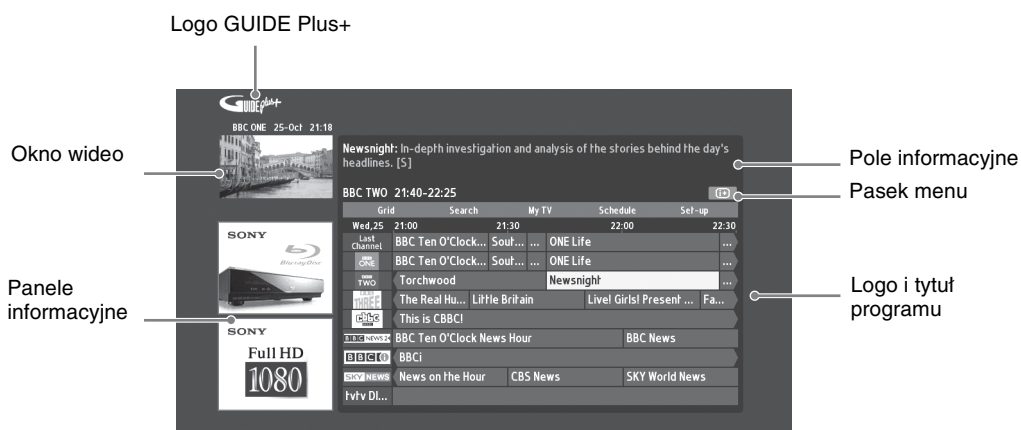





















## Komponenty Systemu GUIDE Plus+



- Pokazany powyżej obraz zależy od kraju/regionu.
- Panele informacyjne (reklamy) nie są dostarczane przez firmę Sony, ale przez partnera brandingowego.
- Pasek działań zmienia się w zależności od położenia kursora oraz podczas dokonywania ustawień.

**1** Nacisnąć **GUIDE**.

**2** Wykonać wybrane operacje zgodnie z opisem w tabeli poniżej lub zgodnie z instrukcjami na ekranie.

<b>Aby</b>	<b>Należy</b>
Obejrzeć program	<p>Za pomocą przycisków /// wybrać program, a następnie nacisnąć .</p> <p></p> <ul style="list-style-type: none"> <li>• W polu informacyjnym pojawią się informacje o programie.</li> <li>• Nacisnąć , aby rozszerzyć pole informacyjne w celu przeczytania dłuższego opisu.</li> <li>• Za pomocą przycisków <b>PROG +/-</b> można przewinąć informacje w górę/w dół.</li> </ul> <p>Nacisnąć <b>BRAVIA Sync</b> /, aby przejść do następnego lub poprzedniego dnia.</p>
Wyłączyć TV Guide	Nacisnąć  <b>GUIDE</b> , aby wyłączyć TV Guide.
Ustawić, aby program był wyświetlany na ekranie automatycznie po jego rozpoczęciu – Reminder	<p>Za pomocą przycisków /// wybrać przyszły program, który chcą Państwo oglądać, a następnie nacisnąć zielony przycisk.</p> <p></p> <ul style="list-style-type: none"> <li>• Aby skasować Reminder, nacisnąć czerwony przycisk, gdy podświetlone jest “Reminder” lub użyć “Schedule” na pasku menu.</li> <li>• Jeśli odbiornik został przełączony w stan czuwania, automatycznie włączy się on w momencie rozpoczęcia danego programu.</li> </ul>
Pasek menu	<p>Nacisnąć przycisk , aby uzyskać dostęp do paska menu.</p> <p>Nacisnąć /, aby wybrać odpowiedni obszar. (“Grid”, “Search”, “My TV”, “Schedule” oraz “Set-up”)</p> <p>W obszarze “Grid” można obejrzeć program lub ustawić Reminder.</p>
Wyszukać program – Search	<p>Możliwość szybkiego i łatwego wyszukania interesującej audycji lub ustawienia Reminder według kategorii (np. Sport) lub podkategorii (np. Piłka nożna) programu.</p> <ol style="list-style-type: none"> <li>1 Podświetlić “Search” na pasku menu, a następnie jeden raz nacisnąć .</li> <li>2 Za pomocą przycisków /// wybrać kategorie lub podkategorie, a następnie nacisnąć .</li> </ol>
Wyszukać po własnym słowie kluczowym – My Choice	<p>Oprócz standardowych kategorii i podkategorii istnieje możliwość ustawienia własnych słów kluczowych do wyszukiwania.</p> <ol style="list-style-type: none"> <li>1 Podświetlić “My Choice” w obszarze “Search” na pasku menu.</li> <li>2 Nacisnąć żółty przycisk, aby dodać słowo kluczowe. Na ekranie pojawi się wirtualna klawiatura.</li> <li>3 Za pomocą tej klawiatury należy wpisać słowo kluczowe.</li> <li>4 Potwierdzić zielonym przyciskiem.</li> <li>5 Zdefiniowane słowo kluczowe pojawi się w “My Choice”.</li> <li>6 Wybrać słowo kluczowe i nacisnąć , aby rozpocząć wyszukiwanie według zdefiniowanego słowa kluczowego.</li> </ol>

Aby	Należy
Ustawić profil i otrzymywać rekomendacje zgodnie z własnymi preferencjami – My TV	<p>Obszar “My TV” pozwala ustawić osobisty profil. Osobisty profil można zdefiniować według kanałów, kategorii i/lub słów kluczowych.</p> <p>W obszarze “My TV” pokazywane będą rekomendacje umożliwiające użytkownikowi szybkie i łatwe wyszukiwanie interesujących audycji lub ustawianie Reminder.</p> <p>Ustawianie własnego profilu:</p> <ol style="list-style-type: none"> <li><b>1</b> Podświetlić “My TV” na pasku menu i nacisnąć zielony przycisk, aby ustawić własny profil.</li> <li><b>2</b> Za pomocą przycisków / wybrać kanały, kategorie lub słowa kluczowe.</li> <li><b>3</b> Nacisnąć żółty przycisk, aby dodać kanał, kategorię lub słowo kluczowe do własnego profilu.</li> <li><b>4</b> Za pomocą przycisków /// wybrać kanał, kategorię lub słowo kluczowe, a następnie nacisnąć .</li> <li><b>5</b> Powtórzyć kroki od 2 do 4, aby dodać więcej pozycji.</li> <li><b>6</b> Nacisnąć , aby uruchomić własny profil.</li> </ol> <p></p> <ul style="list-style-type: none"> <li>• Czerwony i zielony przycisk służą do kasowania lub edytowania profilu.</li> </ul>
Skasować lub edytować Reminder – Schedule	<ol style="list-style-type: none"> <li><b>1</b> Podświetlić “Schedule” na pasku menu.</li> <li><b>2</b> Za pomocą przycisków / skasować lub edytować za pomocą czerwonego i zielonego przycisku.</li> </ol> <p></p> <ul style="list-style-type: none"> <li>• Jeśli nie zostanie ustawiony żaden Reminder, na ekranie pojawi się “No programmes”. Nacisnąć , aby podświetlić “Frequency” (np. co tydzień) lub “Timing” (np. czas Reminder: 10 minut wcześniej). Ustawienie to można zmienić za pomocą kolorowych przycisków.</li> </ul>
Skonfigurować System GUIDE Plus+ zgodnie z własnymi preferencjami – Set-up	<ol style="list-style-type: none"> <li><b>1</b> Podświetlić “Set-up” na pasku menu.</li> <li><b>2</b> Za pomocą przycisków / wybrać jedną z poniższych pozycji do konfiguracji.</li> </ol> <p>“Personal Preferences”: Zmiana języka wyświetlanego na ekranie, zmiana czasu Reminder oraz ustawienie nocnego pobierania danych.</p> <p>“Start Installation Sequence”: Ta funkcja ułatwia ponowne rozpoczęcie procesu instalacji od początku. Powoduje ona skasowanie wszystkich bieżących danych dotyczących programów telewizyjnych.</p> <p>“Manual Data Download”: Natychmiastowa aktualizacja danych dotyczących programów telewizyjnych. Jeśli odbiornik telewizyjny jest przez kilka dni wyłączony, dane dotyczące programów telewizyjnych nie są aktualizowane automatycznie. W takim przypadku należy użyć tej funkcji do aktualizacji danych dotyczących programów telewizyjnych.</p> <p>Ekran “GUIDE Plus+ System Information.”: Wyświetlanie informacji dotyczących Systemu GUIDE Plus+. Na tym ekranie wyświetlane są pewne wartości, które są pomocne przy rozwiązywaniu problemów.</p>

## Korzystanie z Cyfrowego elektronicznego przewodnika po programach (EPG)

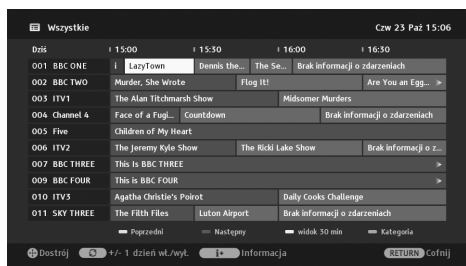

- 1 W trybie cyfrowym nacisnąć **GUIDE**.
- 2 Wykonać wybrane operacje zgodnie z opisem w tabeli poniżej lub zgodnie z instrukcjami na ekranie.

W niektórych krajach lub regionach funkcja ta może nie być dostępna. Informacje na temat włączania funkcji GUIDE (Sony Guide lub GUIDE Plus+), patrz strona 44.

Aby	Należy
Obejrzeć program	Za pomocą przycisków /// wybrać program, a następnie nacisnąć .
Wyłączyć EPG	Nacisnąć <b>GUIDE</b> .
Wyświetlić informacje o programach według kategorii – Lista kategorii	<ol style="list-style-type: none"> <li>1 Nacisnąć niebieski przycisk.</li> <li>2 Za pomocą przycisków / wybrać kategorię, a następnie nacisnąć .</li> </ol> <p>Nazwa kategorii (np. “Wiadomości”) zawiera wszystkie kanały odpowiadające wybranej kategorii.</p>
Ustawić, aby program był wyświetlany na ekranie automatycznie po jego rozpoczęciu – Przypomnienie	<ol style="list-style-type: none"> <li>1 Za pomocą przycisków /// wybrać przyszły program, który chcą Państwo oglądać, a następnie nacisnąć .</li> <li>2 Za pomocą przycisków / wybrać “Przypomnienie”, a następnie nacisnąć .</li> </ol> <p>Obok informacji o programie pojawi się symbol . Wskaźnik   znajdujący się z przodu odbiornika TV zaświeci się na pomarańczowo.</p> <p> • Jeśli odbiornik TV został przełączony w stan czuwania, automatycznie włączy się on w momencie rozpoczęcia danego programu.</p>
Anulować przypomnienie – Wykasuj programator	<ol style="list-style-type: none"> <li>1 Nacisnąć .</li> <li>2 Za pomocą przycisków / wybrać “Lista programatora”, a następnie nacisnąć .</li> <li>3 Za pomocą przycisków / wybrać program, który ma zostać anulowany, a następnie nacisnąć .</li> <li>4 Za pomocą przycisków / wybrać “Wycasuj programator”, a następnie nacisnąć .</li> </ol> <p>Pojawi się okienko informujące o planowanym anulowaniu programu.</p> <ol style="list-style-type: none"> <li>5 Za pomocą przycisków / wybrać “Tak”, a następnie nacisnąć .</li> </ol>



## Korzystanie z listy Ulubionych















### Ulubione analogowe



Lista Ulubionych kanałów analogowych

Funkcja Ulubione pozwala na wybranie programów z listy wcześniej ustawionych ulubionych kanałów. Lista ta może liczyć maksymalnie 16 kanałów.

- 1 W trybie analogowym nacisnąć .
- 2 Wykonać wybrane operacje zgodnie z opisem w tabeli poniżej lub zgodnie z instrukcjami na ekranie.

Aby	Należy
Obejrzeć dany kanał	Nacisnąć  .
Wyłączyć listę Ulubionych	Nacisnąć  .
Dodać aktualny kanał do listy Ulubionych	Za pomocą przycisków  /  wybrać "Dodaj do ulubionych", a następnie nacisnąć  .
Usunąć kanał z listy Ulubionych	<ol style="list-style-type: none"> <li>1 Za pomocą przycisków / wybrać "Edytuj Ulubione", a następnie nacisnąć .</li> <li>2 Pojawi się ekran "Ustawienia ulubionych".</li> <li>3 Za pomocą przycisków / wybrać numer kanału, a następnie nacisnąć .</li> <li>3 Za pomocą przycisków / wybrać "--", a następnie nacisnąć .</li> </ol>











### Ulubione cyfrowe



Lista Ulubionych kanałów cyfrowych

Można zdefiniować listę maksymalnie czterech ulubionych kanałów.

- 1 W trybie cyfrowym nacisnąć .
- 2 Wykonać wybrane operacje zgodnie z opisem w tabeli poniżej lub zgodnie z instrukcjami na ekranie.

Aby	Należy
Wyłączyć listę Ulubionych	Nacisnąć  RETURN.
Dodać lub usunąć kanały z listy Ulubionych	<ol style="list-style-type: none"> <li>1 Nacisnąć niebieski przycisk. Przejść do kroku 2 podczas dodawania kanałów po raz pierwszy lub gdy lista Ulubionych jest pusta.</li> <li>2 Nacisnąć żółty przycisk, aby wybrać listę Ulubionych, która ma być edytowana.</li> <li>3 Za pomocą przycisków / wybrać kanał, który ma być dodany lub usunięty, a następnie nacisnąć .</li> </ol>
Obejrzeć dany kanał	<ol style="list-style-type: none"> <li>1 Nacisnąć żółty przycisk, aby wybrać listę Ulubionych.</li> <li>2 Za pomocą przycisków / wybrać kanał, a następnie nacisnąć .</li> </ol>
Usunąć wszystkie kanały z listy Ulubionych	<ol style="list-style-type: none"> <li>1 Nacisnąć niebieski przycisk.</li> <li>2 Nacisnąć żółty przycisk, aby wybrać listę Ulubionych, która ma być edytowana.</li> <li>3 Nacisnąć niebieski przycisk.</li> <li>4 Za pomocą przycisków / wybrać "Tak", a następnie nacisnąć .</li> </ol>

# Korzystanie z dodatkowego sprzętu





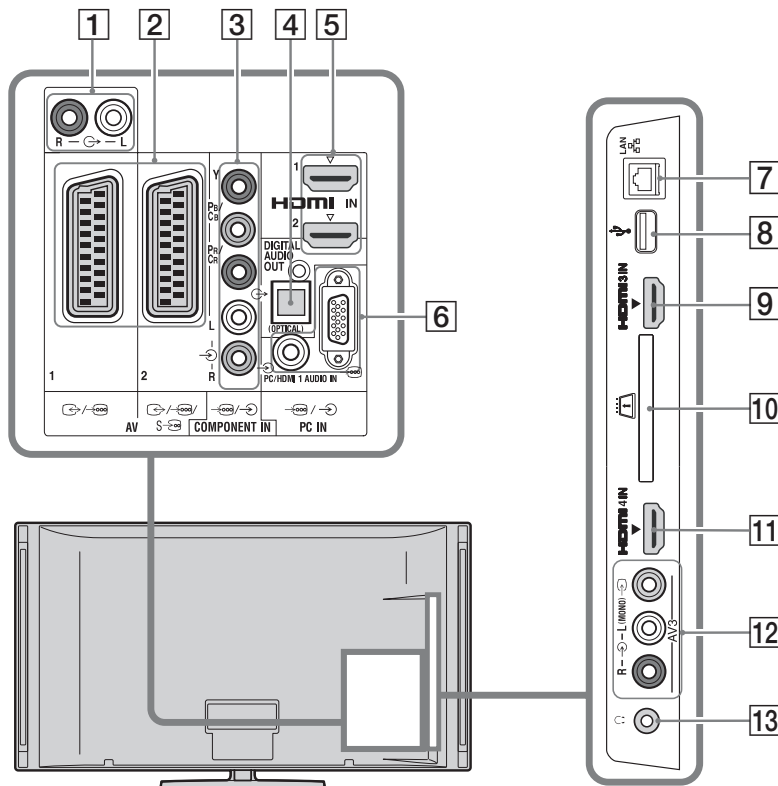

## Podłączanie dodatkowego sprzętu

Do odbiornika TV można podłączyć cały szereg dodatkowych urządzeń.





## Podłączanie urządzeń audio-video (według jakości, od wysokiej do niskiej)







Podłączenie do	Podłączenie za pomocą	Opis
5, 9, 11 HDMI IN 1, 2, 3, lub 4	<b>Przewód HDMI</b>	Z podłączonego sprzętu przesyłane są cyfrowe sygnały video i audio. Dodatkowo, po podłączeniu urządzenia, które obsługuje Sterowanie przez HDMI, odbiornik będzie obsługiwał komunikację z takim urządzeniem (strona 40). Jeśli urządzenie jest wyposażone w gniazdo DVI, gniazdo DVI należy podłączyć do gniazda HDMI IN 1 za pomocą łączówki DVI-HDMI (nie jest dostarczana wraz z wyposażeniem), a gniazda wyjściowe audio podłączonego urządzenia połączyć z gniazdami HDMI IN 1.
		 <ul style="list-style-type: none"><li>Należy stosować wyłącznie przewody autoryzowane HDMI oznaczone logo HDMI. Zalecamy korzystanie z przewodów HDMI Sony (typu High Speed).</li><li>Podłączając system audio, który obsługuje Sterowanie przez HDMI, należy pamiętać o podłączeniu go również do gniazda DIGITAL AUDIO OUT (OPTICAL).</li></ul>

Podłączenie do	Podłączenie za pomocą	Opis
<b>3</b>  <b>COMPONENT IN</b>	<b>Przewód komponentowy video, przewód audio</b>	
<b>2</b>   <b>AV1, AV2</b>	<b>Przewód SCART</b>	Po podłączeniu analogowego dekodera tuner TV wysyła zakodowane sygnały do dekodera, a dekoderek odkodowuje je przed dalszym przesłaniem.
<b>12</b>   <b>AV3, oraz AV3</b>	<b>Kompozytowy przewód video</b>	Urządzenie mono należy podłączyć do gniazda  AV3 L.

### Podłączanie urządzeń audio/urządzeń przenośnych



Podłączenie do	Podłączenie za pomocą	Opis
<b>1</b> 	<b>Przewód audio</b>	Dźwięku z telewizora można słuchać na podłączonym sprzęcie audio Hi-Fi.
<b>4</b> <b>DIGITAL AUDIO OUT (OPTICAL)</b>	<b>Optyczny przewód audio</b>	Dźwięku z telewizora można słuchać na podłączonym zestawie kina domowego.
<b>8</b>  <b>USB</b>	<b>Przewód USB</b>	Odbiornik TV umożliwia przeglądanie zdjęć/słuchanie muzyki/oglądanie plików wideo z cyfrowego aparatu Sony lub kamery (strona 25).

### Podłączanie innych urządzeń

Podłączenie do	Podłączenie za pomocą	Opis
<b>6</b>  <b>PC IN</b>	<b>Przewód komputerowy z rdzeniem ferrytowym, przewód audio</b>	Zaleca się stosowanie przewodów komputerowych z rdzeniem ferrytowym, np. "Złącze, D-sub 15" (nr ref. 1-793-504-11, dostępny w serwisie Sony) lub ekwiwalentne.
<b>7</b>  <b>LAN</b>	<b>Przewód LAN</b>	Do zawartości przechowywanej w urządzeniach obsługujących DLNA można uzyskać dostęp za pomocą sieci (strona 28).
<b>10</b>  <b>CAM (Moduł Dostępu Warunkowego)</b>		<p>Umożliwia dostęp do usług płatnej TV. Szczegółowe informacje - patrz w instrukcji obsługi dostarczonej razem z CAM.</p> <p>Aby użyć CAM, wyjąć atrapę karty z gniazda CAM, następnie wyłączyć odbiornik TV i włożyć kartę CAM w gniazdo. Gdy CAM nie jest używany zalecane jest, aby atrapa karty była na stałe włożona do gniazda CAM.</p> <p></p> <ul style="list-style-type: none"> <li>Karty typu "smart card" nie należy wkładać bezpośrednio do gniazda TV CAM (Moduł Warunkowego Dostępu). Należy ją włożyć do Modułu Warunkowego Dostępu dostarczonego przez autoryzowanego sprzedawcę.</li> </ul> <p></p> <ul style="list-style-type: none"> <li>Funkcja CAM nie jest dostępna we wszystkich krajach/obszarach. Proszę zapytać autoryzowanego sprzedawcę.</li> </ul>
<b>13</b>  <b>Słuchawki</b>		Dźwięku z telewizora można słuchać przez słuchawki.

## Oglądanie obrazów z podłączonych urządzeń

Włączyć podłączone urządzenie i wykonać następujące czynności.

- 1 Nacisnąć .
- 2 Za pomocą przycisków  wybrać żądane źródło sygnału wejściowego, a następnie nacisnąć .

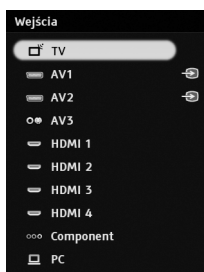

### W przypadku urządzenia podłączonego do złącza 21-stykowym przewodem SCART

Rozpocząć odtwarzanie w podłączonym urządzeniu.

Na ekranie pojawi się obraz z podłączonego urządzenia.

### W przypadku samoprogramującego się magnetowidu





W trybie analogowym kanał video można wybrać naciskając przycisk **PROG +/-** lub przyciski numeryczne.

### Oglądanie dwóch obrazów jednocześnie – PAP (obraz i obraz)

Na ekranie można oglądać dwa obrazy (zewnątrzne wejście i program TV) jednocześnie.



- Funkcja ta jest niedostępna przy sygnale wejściowym z PC.

- 1 Nacisnąć przycisk **OPTIONS**.
- 2 Za pomocą przycisków  wybrać “PIP/PAP”, a następnie nacisnąć .
- 3 Za pomocą przycisków  wybrać “PAP”, a następnie nacisnąć .

Obraz z podłączonego urządzenia pojawia się po lewej stronie ekranu, a program telewizyjny - po prawej.





- 4 Nacisnąć przyciski numeryczne lub **PROG +/-**, aby wybrać kanał telewizyjny.

Aby powrócić do trybu pojedynczego obrazu

Nacisnąć przycisk  **RETURN**.

### Oglądanie dwóch obrazów jednocześnie – PIP (obraz w obrazie)

Na ekranie można oglądać dwa obrazy (zewnątrzne wejście i program TV) jednocześnie.

- 1 Nacisnąć przycisk **OPTIONS**.
- 2 Za pomocą przycisków  wybrać “PIP/PAP”, a następnie nacisnąć .
- 3 Za pomocą przycisków  wybrać “PIP”, a następnie nacisnąć .

Obraz z podłączonego komputera jest wyświetlany w pełnym rozmiarze, a program TV na małym ekranie. Przyciskami  można zmienić położenie ekranu z programem TV.

- 4 Nacisnąć przyciski numeryczne lub **PROG +/-**, aby wybrać kanał telewizyjny.

Aby powrócić do trybu pojedynczego obrazu

Nacisnąć przycisk  **RETURN**.



- Przyciskami  można zmieniać obraz, którego dźwięk będzie słychać.

## Odtwarzanie plików Zdjęcie/ Muzyka/Wideo przez USB

Odbiornik TV umożliwia przeglądanie zdjęć/ słuchanie muzyki/oglądanie plików wideo z cyfrowego aparatu Sony lub kamery przez przewód USB lub urządzenie USB.

- 1 Podłączyć obsługiwane urządzenie USB do odbiornika TV.
- 2 Nacisnąć przycisk **HOME**.
- 3 Za pomocą przycisków  $\leftarrow/\rightarrow$  wybrać "Zdjęcia", "Muzyka" lub "Wideo".
- 4 Za pomocą przycisków  $\uparrow/\downarrow$  wybrać urządzenie USB, a następnie nacisnąć  $\oplus$ . Na ekranie pojawi się plik lub lista katalogów.  
Aby wyświetlić listę miniatur, należy nacisnąć żółty przycisk, gdy na ekranie widoczna jest lista katalogów.
- 5 Za pomocą przycisków  $\uparrow/\downarrow$  wybrać plik lub katalog, a następnie nacisnąć  $\oplus$ .  
Po wybraniu katalogu, wybrać plik, a następnie nacisnąć  $\oplus$ .  
Rozpocznie się odtwarzanie.

### Automatyczne rozpoczęcie odtwarzania zdjęć

Odtwarzanie zdjęć rozpocznie się automatycznie po włączeniu odbiornika TV oraz podłączonego do portu USB aparatu cyfrowego lub innego urządzenia, w których przechowywane są pliki zdjęciowe (strona 39).



- Gdy odbiornik TV odbiera dane z urządzenia USB, należy pamiętać o przestrzeganiu następujących zasad:
  - Nie wyłączać odbiornika TV ani podłączonego urządzenia USB.
  - Nie odłączać przewodu USB.
  - Nie odłączać urządzenia USB.
 Dane przechowywane na urządzeniu USB mogą zostać uszkodzone.
- Sony nie będzie odpowiadać za żadne szkody lub utratę danych na zewnętrznych nośnikach, jeśli wynikają one z nieprawidłowej obsługi podłączonego urządzenia lub odbiornika TV.
- Odtwarzanie nie rozpocznie się automatycznie jeśli odbiornik TV zostanie włączony po podłączeniu aparatu cyfrowego lub innego urządzenia do portu USB.
- Można zarejestrować muzykę, która ma być odtwarzana w tle podczas pokazu slajdów. W tym celu należy użyć funkcji Zdjęcie naciskając w

tym celu przycisk **OPTIONS**, a następnie, w czasie odtwarzania muzyki, wybrać "Dodaj do pokazu slajdów".

- Z urządzenia USB mogą być odtwarzane pliki zdjęciowe zapisane w następujących formatach:
  - JPEG (pliki JPEG z rozszerzeniem ".jpg" zgodne z DCF 2.0 lub Exif 2.21)
  - RAW (pliki ARW/ARW 2.0 z rozszerzeniem ".arw". Tylko w celu podglądu.)
- Z urządzenia USB mogą być odtwarzane pliki muzyczne zapisane w następujących formatach:
  - MP3 (pliki z rozszerzeniem ".mp3", które nie są chronione prawem autorskim)
- Z urządzenia USB mogą być odtwarzane pliki wideo zapisane w następujących formatach:
  - MPEG1 (pliki z rozszerzeniem ".mpg")
- Automatyczne rozpoczęcie odtwarzania zdjęć działa tylko w przypadku plików zdjęciowych zapisanych w najnowszym katalogu aparatu cyfrowego (zgodnych z formatem DCF, w katalogu o najwyższym numerze "DCIM").
- Odtwarzanie nie może rozpocząć się automatycznie w przypadku podłączenia pewnego typu aparatów cyfrowych (np. aparatów z pamięcią wewnętrzną).
- Nazwa pliku i katalogu mogą być zapisane tylko w języku angielskim.
- Po podłączeniu cyfrowego aparatu Sony ustawić tryb podłączenia USB w aparacie na Automat. lub "Przechowywanie masowe". Więcej informacji o trybie podłączania USB podano w instrukcji dołączonej do aparatu cyfrowego.
- Więcej informacji o sprzęcie obsługującym USB podano na stronie internetowej podanej poniżej. <http://support.sony-europe.com/TV/compatibility/>
- Należy korzystać z urządzeń USB zgodnych ze standardem pamięci masowej USB.

### Wyświetlanie zdjęć — Kadr widokowy

Istnieje możliwość wyświetlenia zdjęcia na ekranie przez określony czas. Po jego upływie odbiornik TV automatycznie przechodzi w tryb czuwania.

- 1 Wybrać zdjęcie.  
Zdjęcie można wybrać z podłączonego urządzenia USB lub domyślnego katalogu plików. Szczegółowe informacje na temat wybierania zdjęcia - patrz strona 25.
- 2 W czasie, gdy wyświetlane jest wybrane zdjęcie nacisnąć przycisk **OPTIONS**, a następnie za pomocą przycisków  $\uparrow/\downarrow$  wybrać "Obraz kadru widok." i nacisnąć  $\oplus$ .
- 3 Naciskać przycisk **RETURN**, aby powrócić do menu Home.

- 4 Za pomocą przycisków  $\leftarrow/\rightarrow$  wybrać “Zdjęcia”, następnie “Kadr widokowy” i nacisnąć  $\oplus$ .

Odbiornik TV jest przełączany w tryb Kadr widokowy, a wybrane zdjęcie jest wyświetlane na ekranie.

#### **Ustawianie czasu wyświetlania zdjęcia**

Nacisnąć przycisk **OPTIONS**, następnie wybrać “Czas trwania” i nacisnąć  $\oplus$ .

Wybrać czas trwania i nacisnąć  $\oplus$ . Na ekranie pojawi się licznik.

#### **Aby powrócić do XMB™**

Nacisnąć przycisk  $\leftarrow$  **RETURN**.



- Jeśli wybrano zdjęcie z urządzenia USB, musi ono przez cały czas być podłączone do odbiornika TV.
- Jeśli włączono “Timer wyłączenia”, odbiornik TV automatycznie przejdzie w tryb czuwania.

### **Wyświetlanie zdjęć z lokalizacją na mapie**

Podczas korzystania z cyfrowego aparatu z funkcją GPS możliwe jest wyświetlenie zdjęcia z mapą miejsca, w którym wykonano dane zdjęcie dzięki rejestrowanej przez GPS szerokości i długości geograficznej. Ponieważ informacje dotyczące mapy są pobierane z serwisu internetowego, wymagane jest zapewnienie połączenia sieciowego i podłączenie odbiornika TV do sieci (strona 28).

- 1 Wybrać zdjęcie (strona 25).
- 2 Za pomocą zielonego i czerwonego przycisku można odpowiednio przybliżać lub oddalać mapę.

Aby zmienić położenie mapy na ekranie TV, należy naciskać niebieski przycisk.



- Ponieważ internetowy serwis z mapami jest udostępniany przez firmę zewnętrzną, serwis ten może być zmieniony lub zakończony bez wcześniejszego powiadomienia użytkownika.
- Położenie wskazane na mapie może różnić się w zależności od aparatu cyfrowego.
- Jeśli odbiornik TV nie jest podłączony do Internetu lub, jeśli internetowy serwis z mapami zostanie wyłączony, na ekranie wyświetlana będzie wyłącznie mapa w dużej skali. Mapy takiej nie można zbliżać ani oddalać.



- Mapa może być wyświetlana w przypadku, jeśli dane Exif danego zdjęcia zawierają informację o dacie oraz jeśli moduł GPS Sony zarejestrował odpowiednie informacje dotyczące długości i szerokości geograficznej (“Pliki dziennika”). Wykonać poniższe czynności.

- 1 Podłączyć moduł GPS do portu USB.
- 2 Nacisnąć przycisk **HOME**.
- 3 Za pomocą przycisków  $\leftarrow/\rightarrow$  wybrać “Zdjęcia”.
- 4 Za pomocą przycisków  $\uparrow/\downarrow$  wybrać moduł GPS, a następnie nacisnąć  $\oplus$ .
- 5 Za pomocą przycisków  $\uparrow/\downarrow$  wybrać następujące elementy, a następnie ustawić je przy pomocy  $\leftarrow/\rightarrow$ .
  - Strefa czasu
  - DST
- 6 Wybrać “OK” i nacisnąć  $\oplus$ .  
Wczytywane są pliki dziennika GPS.
- 7 Odłączyć moduł GPS oraz podłączyć urządzenie, w którym przechowywane jest zdjęcie.
- 8 Wybrać zdjęcie (strona 25).
- 9 Za pomocą zielonego i czerwonego przycisku można odpowiednio przybliżać lub oddalać mapę.

## Korzystanie z BRAVIA Sync ze “Sterowaniem przez HDMI”

Funkcja Sterowanie przez HDMI pozwala na komunikowanie się odbiornika TV z podłączonym sprzętem, o ile ten obsługuje tę funkcję, dzięki HDMI CEC (Consumer Electronics Control).

Np. podłączając sprzęt Sony obsługujący Sterowanie przez HDMI (przy pomocy przewodów HDMI), można sterować obu urządzeniami naraz.

Należy sprawdzić, czy sprzęt jest podłączony prawidłowo i dokonać koniecznych ustawień.

### Sterowanie przez HDMI

- Automatycznie wyłącza podłączone urządzenie, gdy odbiornik TV zostanie przełączony w stan czuwania za pomocą pilota.
- Automatycznie włącza odbiornik TV oraz włącza wejścia do podłączonego urządzenie, gdy urządzenie rozpoczyna odtwarzanie.
- Jeśli podłączony system audio zostanie włączony, gdy włączony jest odbiornik TV, gniazda wyjściowe dźwięku przełączają się z głośników TV na system audio.
- Reguluje głośność (◀ +/-) oraz wyłącza dźwięk (⊗) podłączonego systemu audio.
- Podłączony sprzęt Sony, który jest opatrzony logo BRAVIA Sync można obsługiwać pilotem TV naciskając:
  - przyciski ◀▶/⏪/⏩/■, aby bezpośrednio obsługiwać podłączone urządzenie.
  - **SYNC MENU**, aby wyświetlić menu podłączonego sprzętu HDMI na ekranie.  
Po wyświetleniu menu można się po nim poruszać za pomocą przycisków ↻/⏪/⏩/⏹, ⊕, kolorowych przycisków oraz przycisku **RETURN**.
  - przyciski **OPTIONS** aby wyświetlić “Sterowanie urządzeniami”, a następnie wybrać opcje z “Opcje” i “Lista zawartości”, aby obsługiwać urządzenie.
  - Dostępne sterowanie - patrz instrukcja obsługi sprzętu.
- Jeśli “Sterowanie przez HDMI” odbiornika TV jest ustawione na “Wł.”, “Sterowanie przez HDMI” podłączonego sprzętu jest również automatycznie przełączane na “Wł.”.

### Podłączanie sprzętu obsługującego Sterowanie przez HDMI

Podłączyć kompatybilny sprzęt z odbiornikiem TV za pomocą przewodu HDMI. Podłączając system audio, należy pamiętać o podłączeniu gniazda DIGITAL AUDIO OUT (OPTICAL) odbiornika TV z systemem audio przy pomocy optycznego przewodu audio (strona 22).

### Ustawienie “Sterowanie przez HDMI”

Ustawienia “Sterowanie przez HDMI” należy dokonać zarówno w odbiorniku TV, jak i podłączonym sprzęcie. W celu uzyskania informacji na temat ustawienia odbiornika TV, patrz “Ustawienia HDMI” (strona 40).

Ustawienia podłączonego sprzętu - patrz instrukcja obsługi danego sprzętu.

# Korzystanie z funkcji sieci domowej

Odbiornik TV umożliwia dostęp do zawartości przechowywanej w urządzeniach obsługujących DLNA podłączonych do sieci domowej.

Urządzenie, w którym przechowywana jest zawartość, taka jak pliki ze zdjęciami/muzyką/wideo określane są terminem "Serwer".

Odbiornik TV pobiera pliki ze zdjęciami/muzyką/wideo z serwera za pośrednictwem sieci i można z nich korzystać na ekranie TV w innych pomieszczeniach.

Aby skorzystać z sieci domowej, urządzenie obsługujące DLNA (VAIO, Cyber-shot, itp.) musi działać w funkcji serwera.

Dodatkowo, po podłączeniu odbiornika TV do Internetu, można wyświetlić zdjęcie z jego lokalizacją na mapie (strona 26) lub skorzystać z "AppliCast" podczas oglądania programu telewizyjnego (strona 29).



- Należy podpisać umowę o dostęp do sieci z dostawcą usług internetowych.

## Podłączenie do sieci

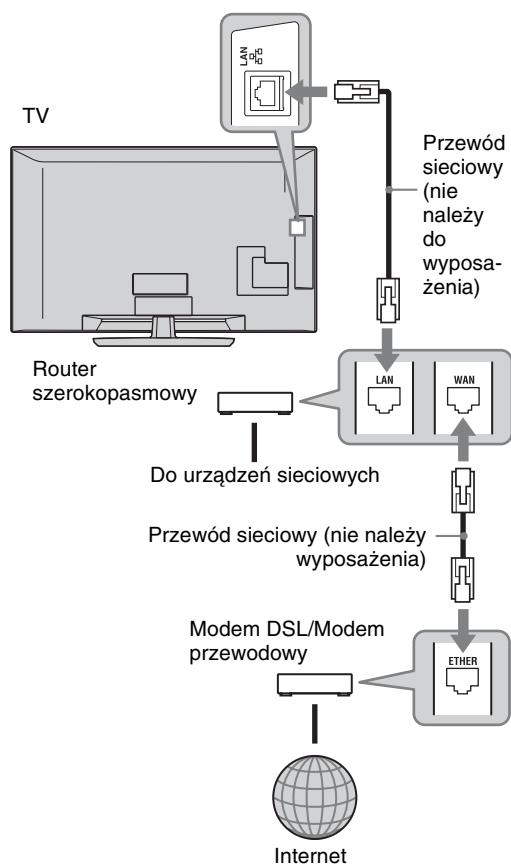



## Korzystanie z AppliCast

Korzystając z widgetów, podczas oglądania telewizji na brzegu ekranu odbiornika TV można wyświetlić wiele różnych informacji (np. mini-aplikacje).

Wiele widgetów pobiera informacje z internetu.

### Korzystanie z widgetów

Widgety można wybrać w menu Home. W czasie, gdy widget jest wyświetlany na ekranie można go dodać do listy widgetów tak, aby został on automatycznie wyświetlony przy kolejnym uruchomieniu "AppliCast". Niektóre widgety umożliwiają zapisanie ustawień tak, aby prezentowane były żądane informacje.

- 1 Nacisnąć przycisk **OPTIONS**.
- 2 Nacisnąć  $\leftarrow/\rightarrow$ , aby wybrać "Sieć".
- 3 Nacisnąć  $\uparrow/\downarrow$ , aby wybrać widget, który ma być wyświetlany na ekranie lub wybrać ikonkę "AppliCast", aby wyświetlić listę preferowanych widgetów.
- 4 Postępować zgodnie z instrukcjami widgetu.

#### Aby powrócić do trybu pojedynczego obrazu

Nacisnąć przycisk  $\leftarrow$  **RETURN**.

### Aby dodać lub usunąć widgety w AppliCast

Istnieje możliwość dodawania widgetów do listy lub ich usuwania.

Z poziomu widgetu:

- 5 W czasie wyświetlania widgetu nacisnąć przycisk **OPTIONS**.
- 6 Wybrać "Dodaj do AppliCast" lub "Usuń z AppliCast".  
W "AppliCast" można rejestrować maksymalnie 30 widgetów.

Z poziomu "Sieć" w menu Home:

- 7 Powtórzyć KROKI 1-2 powyżej.
- 8 Nacisnąć  $\uparrow/\downarrow$ , aby wybrać żądany widget, a następnie nacisnąć przycisk **OPTIONS**.
- 9 Powtórzyć KROK 6.



- W odbiorniku TV ustawione zostały trzy widgety, które nie wymagają podłączenia do internetu. Są to "Jak używać AppliCast", "Zegar analogowy" oraz "Kalendarz".

- Widgety AppliCast przechowywane w urządzeniu pamięci masowej USB podłączonym do BRAVIA. Ikona widgetu powinna pojawić się w formie ikonki USB w pozycji "Sieć" w menu Home.



- Gdy istnieje dostęp do internetu, adresy MAC i IP są automatycznie przesyłane z odbiornika TV do serwerów.  
Serwery są obsługiwane przez Sony i MAC, a przechowywane na nich adresy nigdy nie będą przesyłane na serwery obsługiwane przez innych operatorów.
- Widgety mogą być zmieniane lub wyłączane bez wcześniejszego powiadomienia użytkownika.

## Odtwarzanie plików Zdjęcie/Muzyka/Wideo

Po wybraniu odpowiedniej ikonki w menu Home telewizora można łatwo przeglądać zdjęcia/słuchać muzyki/oglądać pliki wideo umieszczone na serwerze.

- 1 Nacisnąć przycisk **HOME**.
- 2 Za pomocą przycisków  $\leftarrow/\rightarrow$  wybrać "Zdjęcia", "Muzyka", lub "Wideo".
- 3 Za pomocą przycisków  $\uparrow/\downarrow$  wybrać serwer, a następnie nacisnąć  $\oplus$ .

Na ekranie pojawi się plik lub lista katalogów.

Aby wyświetlić listę miniatur, należy nacisnąć żółty przycisk, gdy na ekranie widoczna jest lista katalogów.

#### Gdy nie można odnaleźć serwera

Patrz "Sprawdzanie połączenia sieciowego" (strona 30) i "Regulacja ustawień wyświetlania serwerów" (strona 31).

- 4 Za pomocą przycisków  $\uparrow/\downarrow$  wybrać plik lub katalog, a następnie nacisnąć  $\oplus$ .  
Po wybraniu katalogu, wybrać plik, a następnie nacisnąć  $\oplus$ .  
Rozpocznie się odtwarzanie.



- Wraz ze zdjęciem może być wyświetlana mapa, jeżeli w danych Exif danego zdjęcia zapisane zostały informacje dotyczące długości i szerokości geograficznej (strona 26).



- W zależności od urządzenia sieciowego, konieczne może być zarejestrowanie odbiornika TV z urządzeniem sieciowym.
- Podczas korzystania z trybu Zdjęcie, faktura obrazu może wydawać się gruboziarnista, ponieważ, w zależności od pliku, obrazy mogą być powiększane. Dodatkowo, w zależności od wielkości pliku i współczynnika obrazu, wyświetlane obrazy mogą nie wypełniać całego ekranu.
- W przypadku korzystania z trybu Zdjęcie, otwarcie niektórych plików zdjęciowych może zająć nieco czasu.
- W celu odtwarzania plików z urządzeń sieciowych, pliki te muszą być zapisane w jednym z poniższych formatów.
  - Zdjęcia: JPEG
  - Muzyka: MP3 lub liniowy PCM
  - Wideo: Następujące formaty plików przechowywanych na serwerze: AVCHD, HDV, MPEG2-PS (formaty te w pewnych przypadkach mogą być niemożliwe do odtworzenia)

W zależności od urządzenia sieciowego, może zaistnieć konieczność przekonwertowania formatu pliku przed jego przesłaniem. W takim przypadku, odtwarzany jest plik w formacie otrzymanym po konwersji. Szczegółowe informacje znajdują się w instrukcji obsługi danego urządzenia sieciowego. W pewnych przypadkach odtwarzanie plików zapisanych w jednym z podanych formatów może być niemożliwe.
- Nazwa pliku i katalogu mogą być zapisane tylko w języku angielskim.

## Oglądanie zdjęć, słuchanie muzyki i oglądanie filmów wideo na ekranie odbiornika TV przy użyciu urządzeń zewnętrznych

### – Renderer

Renderer jest funkcją, która umożliwia odtwarzanie plików zdjęciowych, muzycznych i wideo zapisanych w urządzeniach sieciowych (aparacie cyfrowy, telefonie komórkowym, itp.) na ekranie telewizora za pomocą urządzenia typu controller. Aby użyć tej funkcji, jako controllera należy użyć urządzenia obsługującego renderer, np. aparatu cyfrowego lub telefonu komórkowego. Należy również zapoznać się z instrukcją obsługi dostarczoną wraz z controllerem.

- 1 Jeśli to konieczne, ustawić opcje “Funkcja Renderer”, “Renderer - kontrola dostępu” i

“Ustawienia funkcji Renderer” w funkcji “Ustawienia sieciowe” (strona 44).

- 2 Odtworzyć wybrany plik w telewizorze za pomocą urządzenia typu controller.

Plik zostanie odtworzony na ekranie odbiornika TV poprzez podłączoną sieć. W czasie odtwarzania, do sterowania należy korzystać z urządzenia typu controller lub pilota telewizora.



- Dzięki funkcji można zarejestrować muzykę, która ma być odtwarzana w tle podczas pokazu slajdów. W czasie odtwarzania muzyki, nacisnąć przycisk **OPTIONS**, a następnie wybrać “Dodaj do pokazu slajdów”.

## Sprawdzanie połączenia sieciowego

Wpisać odpowiednie (alfanumeryczne) wartości dla routera. Elementy wymagające konfiguracji mogą różnić się w zależności od dostawcy usług internetowych lub routera. Szczegółowe informacje podano w instrukcjach obsługi dostarczonych przez Państwa dostawcę usług internetowych lub instrukcjach dostarczonych wraz z routerem.

- 1 Nacisnąć przycisk **HOME**.
- 2 Nacisnąć , aby wybrać “Ustawienia”.
- 3 Za pomocą przycisków / wybrać “Ustawienia sieciowe”, a następnie nacisnąć .
- 4 Wybrać “Sieć” i nacisnąć .
- 5 Wybrać “Ustawienia adresu IP” i nacisnąć .
- 6 Wybrać pozycję i nacisnąć .

### W przypadku wybrania “DHCP (automatyczny DNS)”

Przejdź do kroku 7.

### W przypadku wybrania “DHCP (ręczny DNS)”

Ustawić “Podstawowy serwer DNS”/ “Pomocniczy serwer DNS” przy pomocy przycisków // oraz przycisków numerycznych.

### W przypadku wybrania “Ręczne”

Za pomocą przycisków // i przycisków numerycznych ustawić następujące elementy:

- Adres IP
- Maska podsieci
- Brama domyślna

- Podstawowy serwer DNS/Pomocniczy serwer DNS

### **Jeśli Państwa dostawca usług internetowych posiada specjalne ustawienia serwera proxy**

Nacisnąć przycisk **OPTIONS**, następnie  $\updownarrow$ , aby wybrać “Ustawienia Proxy” i nacisnąć  $\oplus$ . Następnie wprowadzić odpowiednie ustawienia.

- 7 Nacisnąć  $\oplus$ .
- 8 Nacisnąć  $\rightleftarrows$ , aby wybrać “Test”, a następnie nacisnąć  $\oplus$ .
- 9 Za pomocą przycisków  $\updownarrow$  wybrać “Tak”, a następnie nacisnąć  $\oplus$ .  
Rozpocznie się kontrola diagnostyczna sieci. Po pojawieniu się komunikatu “Połączenie powiodło się.”, naciskać przycisk  **RETURN**, aby wyjść.



Jeśli nie pojawi się komunikat “Połączenie powiodło się.”, patrz “Rozwiązywanie problemów” (strona 51).

## **Regulacja ustawień wyświetlania serwerów**

Możliwe jest wybranie serwerów sieci domowej, które mają być wyświetlane w menu Home.

W menu Home automatycznie może być wyświetlanych do 10 serwerów.

- 1 Ustawić serwer tak, aby umożliwić połączenie z odbiornika TV.  
W celu uzyskania szczegółowych informacji dotyczących ustawiania serwera należy przeczytać instrukcję obsługi dołączonej do serwera.
- 2 Nacisnąć przycisk **HOME**.
- 3 Za pomocą przycisków  $\rightleftarrows$  wybrać “Ustawienia”.
- 4 Za pomocą przycisków  $\updownarrow$  wybrać “Ustawienia sieciowe”, a następnie nacisnąć  $\oplus$ .
- 5 Wybrać “Ustawienia wyświetlania serwerów” i nacisnąć  $\oplus$ .
- 6 Wybrać serwer, który ma być wyświetlany w menu Home, a następnie nacisnąć  $\oplus$ .
- 7 Wybrać “Tak” i nacisnąć  $\oplus$ .

## **W przypadku braku możliwości połączenia z siecią domową**

Odbiornik TV może sprawdzić, czy serwer został odpowiednio rozpoznany.

- 1 Nacisnąć przycisk **HOME**.
- 2 Za pomocą przycisków  $\rightleftarrows$  wybrać “Ustawienia”.
- 3 Za pomocą przycisków  $\updownarrow$  wybrać “Ustawienia sieciowe”, a następnie nacisnąć  $\oplus$ .
- 4 Wybrać “Diagnostyka serwera” i nacisnąć  $\oplus$ .
- 5 Wybrać “Tak” i nacisnąć  $\oplus$ .  
Rozpocznie się kontrola diagnostyczna serwera.  
Po zakończeniu kontroli, wyświetlany jest wynik diagnostyki.
- 6 Wybrać serwer, który ma być potwierdzony, a następnie nacisnąć  $\oplus$ .  
Pojawi się wynik kontroli diagnostycznej wybranego serwera.  
Jeśli kontrola wykaże błąd, sprawdzić ewentualne przyczyny i czynności korygujące oraz skontrolować poprawność połączeń i ustawień.  
Szczegółowe informacje - patrz “Rozwiązywanie problemów” (strona 51).

# Korzystanie z funkcji Menu







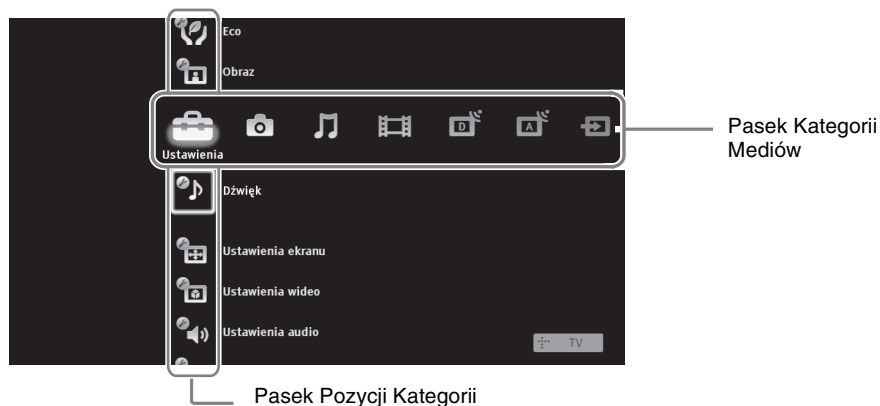

## Poruszanie się po menu Home telewizora za pomocą XMB™

XMB™ (XrossMediaBar) to menu funkcji BRAVIA oraz źródeł wejściowych wyświetlanych na ekranie odbiornika TV. XMB™ to łatwy sposób wyboru ustawień programowania i strojenia odbiornika TV BRAVIA.

1 Nacisnąć **HOME**, aby przywołać XMB™.



2 Nacisnąć  $\leftarrow/\rightarrow$ , aby wybrać kategorię.

Ikona kategorii mediów	Opis
 <b>Ustawienia</b>	Można dokonywać zaawansowanych ustawień i regulacji (strona 33).
 <b>Zdjęcia</b>	Można przeglądać pliki zdjęciowe zapisane na urządzeniach USB lub przez sieć (strona 25, 29).
 <b>Muzyka</b>	Można słuchać plików muzycznych zapisane na urządzeniach USB lub przez sieć (strona 25, 29).
 <b>Wideo</b>	Można oglądać pliki wideo zapisane na urządzeniach USB lub przez sieć (strona 25, 29).
 <b>Cyfrowy</b>	Można wybrać kanał cyfrowy, listę Ulubionych kanałów cyfrowych (strona 21) lub System GUIDE Plus+™ oraz Cyfrowy elektroniczny przewodnik po programach (EPG) (strona 17, 20).
 <b>Analogowy</b>	Można wybrać kanał analogowych lub listę Ulubionych kanałów analogowych (strona 21). Aby ukryć listę kanałów analogowych, ustawić “Wyświetl listę programów” na “Wył.” (strona 40).
 <b>Wejścia zewnętrzne</b>	Można wybrać sprzęt podłączony do odbiornika TV. Aby przypisać nazwę wejściu zewnętrznemu, patrz “Ustawienia AV” (strona 39).
 <b>Sieć</b>	Można skorzystać z “AppliCast” (strona 29).

3 Nacisnąć  $\uparrow/\downarrow$ , aby wybrać pozycję, a następnie nacisnąć  $\oplus$ .

4 Postępować zgodnie z instrukcjami na ekranie.

5 Nacisnąć **HOME**, aby wyjść.



- Opcje, które można ustawić, zmieniają się w zależności od sytuacji.
- Opcje niedostępne są szare lub niewidoczne.

## Menu Ustawienia odbiornika TV



### Aktualizacja systemu

System telewizora można zaktualizować przy użyciu pamięci USB. Stosowne informacje podano na poniższej stronie internetowej.

<http://support.sony-europe.com/TV/>



### Instrukcja obsługi

Wyświetla instrukcję obsługi na ekranie telewizora (za wyjątkiem KDL-52V55/56xx, 46V55/56xx, 40V55/56xx, 37V55/56xx, 32V55/56xx).



- Wygląd pilota w instrukcji wyświetlanej na ekranie może różnić się w przypadku odbiorników KDL-46/40/37/32W5720/5730/5740.



### Wskazówki BRAVIA

Zawiera podstawowe informacje na temat korzystania z odbiornika TV (za wyjątkiem KDL-52V55/56xx, 46V55/56xx, 40V55/56xx, 37V55/56xx, 32V55/56xx).



### Zegar/Timery

#### Timer wyłączenia

Ustawia automatyczne przełączenie się odbiornika TV w tryb czuwania po upływie określonego czasu. Po uruchomieniu "Timer wyłączenia" wskaźnik  (Timer) z przodu telewizora świeci się na pomarańczowo.



- Jeśli telewizor zostanie wyłączony i ponownie włączony, ustawienia "Timer wyłączenia" zostaną zmienione na "Wył."

#### Timer włączania

Ustawia automatyczne włączenie odbiornika TV z trybu czuwania.

#### Automatyczna aktualizacja zegara

Przełącza się w tryb cyfrowy i pobiera aktualną godzinę.



### Eco

#### Zerowanie

Przywraca wszystkie fabryczne ustawienia "Eco".

#### Oszczędzanie energii

Zmniejsza zużycia energii przez telewizor poprzez regulację podświetlenia. Po wybraniu "Obraz wyłączony", obraz wyłącza się, a na panelu przednim odbiornika TV zapala się na zielono wskaźnik  Obraz wyłączony. Dźwięk pozostaje bez zmian.

#### Czujnik obecności (tylko KDL-46WE5/40WE5)

W przypadku braku wykrycia obecności przed odbiornikiem TV, telewizor automatycznie przełącza się w tryb Obraz wyłączony. Dodatkowo, gdy w ciągu 30 minut po przejściu telewizora w tryb Obraz wyłączony w dalszym ciągu nie zostanie wykryta obecność, odbiornik przełączy się w tryb czuwania. W tym trybie, pobór prądu jest redukowany o około 70%.

#### Przełącz w stan gotowości po beczynności



Wyłącza telewizor po upływie wcześniej zdefiniowanego okresu beczynności.

<b>Zarządzanie energią PC</b>	Przełącza telewizor w tryb czuwania po 30 sekundach bez odebrania sygnału z wejścia PC.
<b>Czujnik światła</b>	Automatycznie optymalizuje ustawienia obrazu do światła w pomieszczeniu.  <ul style="list-style-type: none"> <li>• W celu zapewnienia prawidłowej pracy czujnika, nie należy go zasłaniać. Sprawdzić położenie czujnika (strona 14).</li> </ul>



## Obraz

<b>Wejścia docelowe</b>	Umożliwia wybranie wspólnych ustawień lub dokonanie indywidualnej konfiguracji dla aktualnie odbieranych sygnałów wejściowych.
<b>Wspólne</b>	Stosuje wspólne ustawienia dla wszystkich sygnałów wejściowych, w których “Wejścia docelowe” ustawiono na “Wspólne”.
<b>Nazwa bieżącego wejścia (np. AV1)</b>	Umożliwia dokonanie indywidualnych ustawień dla danego wejścia.
<b>Tryb obrazu</b>	Ustawia tryb obrazu. Możliwe do wyboru opcje zależą od ustawień obrazu.
<b>Żywy</b>	Poprawia kontrast i ostrość obrazu.
<b>Standardowy</b>	Dla standardowego obrazu. Ustawienie zalecane dla celów kina domowego.
<b>Własny</b>	Umożliwia zapisanie preferowanych ustawień.
<b>Kinowy</b>	Dla oglądania filmów. Najlepsze dla oglądania programów telewizyjnych z efektem kina.
<b>Zdjęcie-Żywy</b>	Dla oglądania zdjęć. Poprawia kontrast i ostrość obrazu.
<b>Zdjęcie-Standard</b>	Dla oglądania zdjęć. Zapewnia optymalną jakość oglądanych w domu zdjęć.
<b>Zdjęcie-Oryginalny</b>	Dla oglądania zdjęć. Pozwala uzyskać jakość zdjęć zbliżoną do jakości zdjęć wywołanych.
<b>Zdjęcie-Własny</b>	Dla oglądania zdjęć. Umożliwia zapisanie preferowanych ustawień.
<b>Sport</b>	Zapewnia optymalną jakość oglądanych programów sportowych.
<b>Gra</b>	Optymalna do odtwarzania gier na ekranie telewizora.
<b>Grafika</b>	Zapewnia optymalną jakość dla oglądania grafiki.
<b>Zerowanie</b>	Przywraca wszystkie fabryczne ustawienia “Obraz” za wyjątkiem “Wejścia docelowe”, “Tryb obrazu” oraz “Zaawansowane ustawienia”.
<b>Podświetlenie</b>	Reguluje jasność podświetlenia.
<b>Kontrast</b>	Zwiększa lub zmniejsza kontrast obrazu.
<b>Jasność</b>	Zwiększa lub zmniejsza jasność obrazu.
<b>Nasycenie</b>	Zwiększa lub zmniejsza intensywność kolorów.
<b>Odcień</b>	Zwiększa lub zmniejsza odcienie zielone i czerwone.  <ul style="list-style-type: none"> <li>• “Odcień” można zmieniać tylko w przypadku kolorowego sygnału NTSC (np. amerykańskie taśmy wideo).</li> </ul>

<b>Temperatura barw</b>	Reguluje białość obrazu.
<b>Zimne</b>	Nadaje białym kolorom niebieski odcień.
<b>Neutralne</b>	Nadaje białym kolorom neutralny odcień.
<b>Ciepłe 1/Ciepłe 2</b>	Nadaje białym kolorom czerwony odcień. “Ciepłe 2” nadaje bardziej czerwony odcień niż “Ciepłe 1”.
	 <ul style="list-style-type: none"> <li>• “Ciepłe 1” i “Ciepłe 2” nie są dostępne, gdy “Tryb obrazu” ustawiono na “Żywy” (lub “Zdjęcie-Żywy”).</li> </ul>
<b>Ostrość</b>	Zwiększa lub zmniejsza ostrość obrazu.
<b>Redukcja zakłóceń</b>	Zmniejsza poziom zakłóceń obrazu (obraz zaśnieszony).
<b>Redukcja zakłóceń MPEG</b>	Redukuje zakłócenia obrazu w skompresowanych video MPEG. Funkcja ta działa podczas oglądania filmów DVD lub audycji cyfrowych.
<b>Motionflow</b> (za wyjątkiem KDL-52V55/56xx, 46V55/56xx, 40V55/56xx, 37V55/56xx, 32V55/56xx)	Zapewnia płynniejszy ruch obrazu oraz redukuje rozmazanie obrazu.
	<b>Wysokie</b> Zapewnia bardziej płynny ruch obrazu podobnie jak w przypadku filmów.
	<b>Standardowe</b> Zapewnia płynny ruch obrazu. To ustawienie stosować jako standardowe.
	<b>Wył.</b> Tego ustawienia należy użyć, jeśli ustawienia “Wysokie” lub “Standardowe” powodują zakłócenia.
	 <ul style="list-style-type: none"> <li>• W zależności od jakości filmu wideo, dokonanie zmian ustawień może nie dawać widocznych rezultatów.</li> </ul>
<b>Tryb filmu</b>	Zapewnia lepszy ruch obrazu podczas odtwarzania filmów DVD lub VCR, redukuje zakłócenia i ziarnistość obrazu.
	<b>Automat. 1</b> Zapewnia płynniejszy ruch obrazu niż w oryginalnym filmie. To ustawienie stosować jako standardowe.
	<b>Automat. 2</b> Zapewnia wyświetlanie oryginalnego filmu w rzeczywistej jakości.
	<b>Wył.</b>
	 <ul style="list-style-type: none"> <li>• Jeśli obraz zawiera nieregularne sygnały lub zbyt dużo zakłóceń, “Tryb filmu” wyłączy się automatycznie, nawet jeśli wybrano “Automat. 1” lub “Automat. 2”.</li> </ul>
<b>Zaawansowane ustawienia</b>	Pozwala na bardziej szczegółowe ustawienie funkcji “Obraz”. Ustawienia te nie są dostępne, jeśli “Tryb obrazu” ustawiono na “Żywy” (lub “Zdjęcie-Żywy”).
	<b>Zerowanie</b> Przywraca wszystkie fabryczne zaawansowane ustawienia.
	<b>Korekcja czerni</b> Zwiększa kontrast w ciemnych obszarach obrazu.
	<b>Zaaw. zwiększ. kontrastu</b> Automatycznie reguluje “Podświetlenie” i “Kontrast” na optymalne ustawienia z punktu widzenia jasności obrazu. Ustawienie to jest szczególnie przydatne w przypadku scen z ciemnymi obrazami. Zwiększa ono kontrast w ciemnych scenach.
	<b>Gamma</b> Reguluje balans między jasnymi i ciemnymi obszarami obrazu.
	<b>Automat. ograniczanie światła</b> Redukuje efekt świecenia w scenach, dla których cały ekran jest biały.
	<b>Czystość bieli</b> Podkreśla białe kolory.
	<b>Żywy kolor</b> Sprawia, że kolory są żywsze.
	<b>Balans bieli</b> Reguluje temperaturę wszystkich barw.



- W Trybie cyfrowym, w celu optymalizacji jakości każdego z sygnałów, ustawienia obrazu są stosowane osobno dla obrazów HD (wysokiej rozdzielczości) i SD (standardowej rozdzielczości).



## Dźwięk

<b>Wejścia docelowe</b>	Umożliwia wybranie wspólnych ustawień lub dokonanie indywidualnej konfiguracji dla aktualnie odbieranych sygnałów wejściowych.
<b>Wspólne</b>	Stosuje wspólne ustawienia dla wszystkich sygnałów wejściowych, w których “Wejścia docelowe” ustawiono na “Wspólne”.
<b>Nazwa bieżącego wejścia (np. AV1)</b>	Umożliwia dokonanie indywidualnych ustawień dla danego wejścia.
<b>Tryb dźwięku</b>	Ustawia tryb dźwięku. “Tryb dźwięku” zawiera opcje optymalnie dostosowane do wideo i zdjęć. Możliwe do wyboru opcje zależą od ustawień obrazu.
<b>Dynamiczny</b>	Wzmacnia wysokie i niskie tony.
<b>Standardowy</b>	Dla standardowego dźwięku. Ustawienie zalecane dla celów kina domowego.
<b>Czysty głos</b>	Sprawia, że głos brzmi czyściej.
<b>Zerowanie</b>	Przywraca wszystkie fabryczne ustawienia “Dźwięk” za wyjątkiem “Wejścia docelowe”, “Tryb dźwięku” oraz “Podwójny dźwięk”.
<b>Tony wysokie</b>	Służy do regulacji tonów wysokich.
<b>Tony niskie</b>	Służy do regulacji tonów niskich.
<b>Balans</b>	Zwiększa natężenie dźwięku z lewego lub prawego głośnika.
<b>Automat. głośność</b>	Utrzymuje stały poziom głośności we wszystkich programach i reklamach (np. reklamy są zazwyczaj głośniejsze od programów).
<b>Korekta głośności</b>	Reguluje poziom głośności bieżącego wejścia w stosunku do innych wejść, gdy “Wejścia docelowe” ustawiono na nazwę aktualnego wejścia (np. AV1).
<b>Dźwięk przestrzenny</b>	Pozwala na wybranie efektu dźwięku przestrzennego odpowiednio do gatunku programu telewizyjnego (filmy, sport, muzyka, itp.) lub gry wideo. Możliwe do wyboru opcje zależą od ustawień “Wybór sceny”.
<b>S-FORCE Front Surround</b>	Zapewnia efekt dźwięku przestrzennego, który pozwala uzyskać wirtualny dźwięk przestrzenny wielokanałowy dzięki dwóm wewnętrznym głośnikom odbiornika TV.
<b>Kinowy</b>	Pozwala uzyskać dźwięk przestrzenny podobny do tego, uzyskiwanego dzięki wysokiej jakości systemowi audio w sali kinowej.
<b>Muzyka</b>	Zapewnia efekt dźwięku przestrzennego, który daje użytkownikowi poczucie otoczenia dźwiękiem jak w sali koncertowej.
<b>Sport</b>	Zapewnia efekt dźwięku przestrzennego, który pozwala użytkownikowi poczuć się jak podczas oglądania zawodów sportowych na żywo.
<b>Gra</b>	Zapewnia efekt dźwięku przestrzennego, który poprawia dźwięk w grach.
<b>Wył.</b>	Konwertuje i odtwarza sygnały audio wielokanałowe w trybie 2-kanałowym. W przypadku innych formatów audio, odtwarzany jest oryginalny sygnał audio.
<b>Uwydatnienie głosu</b>	Reguluje poziom głośności ludzkiego głosu. Na przykład, gdy głos dziennikarza prowadzącego wiadomości jest słabosłyszalny, funkcja ta umożliwi podniesienie poziomu głośności jego głosu. W odwrotnym przypadku, jeśli podczas oglądania programu sportowego głos komentatora jest za głośny, można go ściszyć.
<b>Optymalizacja dźwięku</b>	Wzmacnia dźwięki o wysokiej częstotliwości.
<b>Wzmacnianie dźwięku</b>	Wytwarza pełniejszy dźwięk w celu stworzenia większego wrażenia poprzez wzmocnienie niskich i wysokich tonów.



<b>Podwójny dźwięk</b>	Ustawia dźwięk z głośnika dla programu stereofonicznego lub dwujęzycznego.
<b>Stereo/Mono</b>	Dla programów stereofonicznych.
<b>A/B/Mono</b>	W przypadku programów dwujęzycznych należy wybrać "A" dla kanału dźwiękowego 1, "B" dla kanału dźwiękowego 2 lub "Mono" dla kanału monofonicznego, o ile jest dostępny.
	 <ul style="list-style-type: none"> <li>Wybierając inne urządzenie podłączone do odbiornika TV, "Podwójny dźwięk" należy ustawić na "Stereo", "A", lub "B".</li> </ul>



## Ustawienia ekranu (dla sygnałów wejściowych innych niż z PC)

<b>Wejścia docelowe</b>	Umożliwia wybranie wspólnych ustawień lub dokonanie indywidualnej konfiguracji dla aktualnie odbieranych sygnałów wejściowych.
<b>Wspólne</b>	Stosuje wspólne ustawienia dla wszystkich sygnałów wejściowych, w których "Wejścia docelowe" ustawiono na "Wspólne".
<b>Nazwa bieżącego wejścia (np. AV1)</b>	Umożliwia dokonanie indywidualnych ustawień dla danego wejścia.
<b>Format ekranu</b>	Patrz "Aby ręcznie zmienić format ekranu" (strona 16).
<b>Autoformatowanie</b>	Automatycznie zmienia "Format ekranu" odpowiednio do sygnału programu. Aby użyć ustawienia określonego w "Format ekranu", wybrać "Wył."
<b>Domyślny tryb 4:3</b>	Ustawia domyślny format ekranu dla audycji nadawanych w formacie 4:3.
<b>Smart</b>	Wyświetla konwencjonalny obraz telewizyjny 4:3 z imitacją efektu szerokoekranowego.
<b>4:3</b>	Wyświetla audycje TV w konwencjonalnym formacie 4:3 w prawidłowych proporcjach.
<b>Wył.</b>	Wykorzystuje ustawienie podane w "Format ekranu".
<b>Pole wyświetlania</b>	Ustawia pole wyświetlania obrazu.
<b>Automat.</b>	Automatycznie przełącza na optymalne pole wyświetlania.
<b>Wszystkie piksele</b>	Wyświetla obrazy w oryginalnym rozmiarze, gdy obraz jest częściowo obcięty.
<b>+1</b>	Wyświetla obrazy w oryginalnym rozmiarze.
<b>Normalne</b>	Wyświetla obrazy w zalecanym rozmiarze.
<b>-1/-2</b>	Powiększa obraz tak, aby jego brzegi były poza widocznym polem wyświetlania.
	 <ul style="list-style-type: none"> <li>Te opcje mogą zmieniać się w zależności od wyświetlanych sygnałów.</li> </ul>
<b>Przesunięcie poziome</b>	Reguluje położenie obrazu w poziomie.
<b>Przesunięcie pionowe</b>	Reguluje położenie obrazu w pionie, gdy "Format ekranu" ustawiono na "Smart", "Zoom" lub "14:9".
<b>Rozmiar pionowy</b>	Reguluje rozmiar obrazu w pionie, gdy "Format ekranu" ustawiono na "Smart".



## Ustawienia ekranu (dla sygnałów wejściowych z PC)

<b>Regulacja automatyczna</b>	Automatycznie reguluje położenie obrazu, fazę oraz wielkość piksela, gdy odbiornik TV otrzymuje sygnał wejściowy z podłączonego PC.  <ul style="list-style-type: none"> <li>• “Regulacja automatyczna” może nie pracować prawidłowo z pewnymi sygnałami wejściowymi. W takiej sytuacji należy ręcznie ustawić “Faza”, “Wielkość piksela”, “Przesunięcie poziome” oraz “Przesunięcie pionowe”.</li> </ul>
<b>Zerowanie</b>	Przywraca fabryczne ustawienia ekranu PC.
<b>Faza</b>	Reguluje fazę, gdy obraz migoce.
<b>Wielkość piksela</b>	Reguluje wielkość piksela, gdy na obrazie pojawiają się niepożądane pionowe paski.
<b>Przesunięcie poziome</b>	Reguluje położenie obrazu w poziomie.
<b>Przesunięcie pionowe</b>	Reguluje położenie obrazu w pionie.
<b>Format ekranu</b>	Ustawia “Format ekranu” w celu wyświetlenia zdjęć z komputera osobistego.
	<b>Normalny</b> Wyświetla obraz w oryginalnym rozmiarze.
	<b>Pełny 1</b> Powiększa obraz, aby wypełnić ekran w pionie, zachowując jednocześnie jego oryginalne proporcje.
	<b>Pełny 2</b> Powiększa obraz, aby wypełnić obszar wyświetlania.







## Ustawienia wideo

<b>System kolorów</b>	Ustawia system kolorów (“Automat.”, “PAL”, “SECAM”, “NTSC3.58”, lub “NTSC4.43”) odpowiednio do sygnału wejściowego ze źródła.
-----------------------	---



## Ustawienia audio

<b>Głośnik</b>	<b>Głośnik TV</b>	Włącza i wyprowadza dźwięk z głośników odbiornika TV.
	<b>System Audio</b>	Wyłącza głośniki odbiornika TV oraz wyprowadza dźwięk z zewnętrznego sprzętu audio podłączonego do gniazd wyjść audio w telewizorze.
<b>Wyjście audio</b>	<b>Regulowane</b>	W czasie korzystania z zewnętrznego systemu audio, nie da się sterować poziomem głośności sygnału audio za pomocą pilota telewizora.
	<b>Stałe</b>	Wyjście audio odbiornika TV jest zamocowane. Głośność i inne ustawienia audio ustawiać z odbiornika audio.
<b>Ustawienia słuchawek</b>	 <b>Wyłączenie głośników</b>	Włącza i wyłącza wewnętrzne głośniki telewizora po podłączeniu słuchawek do odbiornika TV.
	 <b>Głośność</b>	Reguluje głośność słuchawek, gdy “  Wyłączenie głośników” ustawiono na “Wyl.”.
	 <b>Podwójny dźwięk</b>	Ustawia dźwięk ze słuchawek dla programu dwujęzycznego.
<b>Wyjście optyczne</b>	Ustawia sygnał audio, który wychodzi z gniazda DIGITAL AUDIO OUT (OPTICAL) odbiornika TV. Ustawia na “Automat.”, gdy podłączony jest sprzęt obsługujący system Dolby Digital. Ustawia na “PCM”, gdy podłączony jest sprzęt, który nie obsługuje systemu Dolby Digital.	



## Ustawienia

### Automat. start urządzenia USB

Automatycznie rozpoczyna odtwarzanie zdjęć po włączeniu odbiornika TV oraz podłączonego do portu USB aparatu cyfrowego lub innego urządzenia, w których przechowywane są pliki zdjęciowe.



- Odtwarzanie nie rozpocznie się automatycznie jeśli odbiornik TV zostanie włączony po podłączeniu aparatu cyfrowego lub innego urządzenia do portu USB.

### Szybki start

Odbiornik TV włącza się szybciej niż zwykle poprzez włączenie zasilania na pilocie. Jednakże, pobór prądu w trybie czuwania jest około 20 watów wyższy niż zwykle. Można ustawić maksymalnie 3 z 5 stref czasowych.

### Ustawienia AV

Przypisuje ikonę lub nazwę każdemu urządzeniu podłączonemu do bocznych i tylnych gniazd. Po wybraniu urządzenia ikona i nazwa jest przez chwilę wyświetlana na ekranie.

- 1 Za pomocą przycisków / wybrać żądane źródło sygnału wejściowego, a następnie nacisnąć .

#### Pomiń wejścia AV

Dla każdego z wejść ustawia, czy będzie ono wyświetlane w menu Home, czy też w liście wejść, która pojawia się po naciśnięciu .

#### Automat.

Wyświetla ikonę i nazwę dopiero po podłączeniu urządzenia (za wyjątkiem wejść AV1 i AV2).

#### Zawsze wyświetlaj

Zawsze wyświetla ikonę i nazwę, niezależnie od tego, czy urządzenie zostało podłączone, czy nie.

#### Pomiń

Nie wyświetla ikony i nazwy, nawet jeśli urządzenie jest podłączone.

- 2 Nacisnąć , aby przypisać ikonę i nazwę.

#### Nazwij wejścia AV

Przypisuje jedną z fabrycznie zaprogramowanych nazw do każdego z podłączanych urządzeń.

Pozwala na stworzenie własnej nazwy po wybraniu "Edycja".

#### Edycja

Umożliwia edytowanie nazwy na ekranie edycyjnym oraz wybranie odpowiedniej ikony.

### Wejście AV2

Ustawia wysyłanie sygnału przez gniazdo oznaczone /AV2 znajdujące się z tyłu odbiornika TV.

#### Automat.

Automatycznie przełącza między sygnałami wejścia RGB, S Video, Złożone w zależności od sygnału wejściowego.

#### RGB

Doprowadza sygnał RGB.

#### S Video

Doprowadza sygnał S Video.

#### Złożony

Doprowadza sygnał wideo Złożony.

### Wyjście AV2

Ustawia wysyłanie sygnału przez gniazdo oznaczone /AV2. Po podłączeniu magnetowidu lub innego sprzętu nagrywającego do gniazda /AV2 można nagrywać sygnały wyjściowe z innego urządzenia podłączonego do odbiornika TV.



- Ta funkcja może posiadać pewne ograniczenia w zależności od wyświetlanych sygnałów wejściowych.

#### TV

Udostępnia audycje TV.

#### AV1

Udostępnia sygnały ze sprzętu podłączonego do gniazda /AV1.

#### AV3

Udostępnia sygnały ze sprzętu podłączonego do gniazda /AV3.

#### Automat.

Udostępnia sygnał obrazu wyświetlanego w danym momencie na ekranie telewizora (za wyjątkiem sygnałów z gniazd /COMPONENT IN, HDMI IN1, 2, 3, lub 4 oraz PC IN /PC).

<b>Ustawienia HDMI</b>	Pozwala na komunikowanie się odbiornika TV ze sprzętem obsługującym funkcję Sterowanie przez HDMI, który został podłączony do gniazd HDMI odbiornika TV. Uwaga! Ustawienie komunikacyjne musi być również wykonane w podłączonym sprzęcie.
<b>Sterowanie przez HDMI</b>	Ustawia połączenie między odbiornikiem TV oraz podłączonym sprzętem obsługującym Sterowanie przez HDMI. Gdy jest ustawione na "Wł.", można skorzystać z następujących funkcji. W przypadku podłączenia urządzeń Sony obsługujących Sterowanie przez HDMI, ustawienie to jest stosowane automatycznie w odniesieniu do podłączonego sprzętu, gdy w telewizorze "Sterowanie przez HDMI" ustawiono na "Wł."
<b>Automat. wyłącz. urządzeń</b>	Gdy jest ustawione na "Wł.", podłączony sprzęt obsługujący Sterowanie przez HDMI wyłącza się w momencie wyłączenia odbiornika TV.
<b>Automat. włączenie TV</b>	Gdy jest ustawione na "Wł.", odbiornik TV włącza się w momencie włączenia podłączonego sprzętu obsługującego Sterowanie przez HDMI.
<b>Sterowanie tunerem</b>	Gdy jest ustawione na "Zaawansowane", przy pomocy pilota telewizora można wybrać kanał strojony przez podłączony sprzęt.
<b>Lista urządzeń HDMI</b>	Wyświetla listę podłączonego sprzętu obsługującego Sterowanie przez HDMI.
	 <ul style="list-style-type: none"> <li>• Funkcji "Sterowanie przez HDMI" nie można wykorzystywać, jeśli praca odbiornika TV jest powiązana z działaniem systemu audio obsługującego Sterowanie przez HDMI.</li> </ul>
<b>Automat. inicjalizacja</b>	Umożliwia wykonanie pierwszej konfiguracji ustawień, której okno pojawiło się w momencie pierwszego podłączenia odbiornika TV do zasilania oraz wybranie języka, kraju/obszaru lub ponowne dostrajenie wszystkich dostępnych kanałów. Nawet po dokonaniu tych ustawień w czasie pierwszego podłączenia odbiornika TV, może pojawić się potrzeba ich zmiany po przeprowadzce lub w celu wyszukania nowych kanałów uruchomionych przez stacje telewizyjne.
<b>Język</b>	Ustawia język w którym wyświetlane są menu ekranowe.
<b>Informacje o produkcie</b>	Wyświetla informacje na temat odbiornika TV.
<b>Ustawienia fabryczne</b>	Przywraca wszystkie ustawienia fabryczne oprócz ustawień "Ulubione" oraz danych programowania. Po zakończeniu tego procesu wyświetlany jest ekran Pierwszej konfiguracji ustawień. Zakończenie autoprogramowania w czasie Pierwszej konfiguracji ustawień zeruje ustawienia, które nie zostaną wyzerowane przez wybranie "Ustawienia fabryczne". Aby przywrócić ustawienia, należy pominąć "Autoprogramowanie".



## Ustawienia analogowe

<b>Wyświetl listę programów</b>	Wybrać "Wył.", aby ukryć listę kanałów analogowych na XMB™ (XrossMediaBar).
<b>Przyciski jednocyfrowe</b>	Gdy "Przyciski jednocyfrowe" ustawiono na "Wł.", kanał analogowy można wybrać przy pomocy jednego, wstępnie zaprogramowanego przycisku pilota telewizora (0-9). <ul style="list-style-type: none"> <li>• Gdy "Przyciski jednocyfrowe" ustawiono na "Wł.", kanałów o numerach 10 i więcej nie można wybrać poprzez wprowadzenie dwóch cyfr na pilocie.</li> </ul>
<b>Ustawienia ulubionych</b>	Dodaje kanały do listy Ulubionych. Aby przywrócić ulubione kanały, należy wybrać "--".

<b>Autoprogramowanie</b>	Wykonuje strojenie wszystkich dostępnych kanałów analogowych. Odbiornik TV może być ponownie dostrojony po przeprowadzce lub w celu wyszukania nowych kanałów uruchomionych przez stacje telewizyjne.
<b>Sortowanie programów</b>	Zmienia kolejność, w jakiej kanały analogowe są zapisane w odbiorniku TV. <b>1</b> Za pomocą przycisków $\leftarrow/\rightarrow$ wybrać kanał, który ma być przeniesiony $\oplus$ w nowe miejsce, a następnie nacisnąć. <b>2</b> Nacisnąć $\leftarrow/\rightarrow$ , aby wybrać nowe miejsce dla wybranego kanału, a następnie nacisnąć $\oplus$ .
<b>Nazwy programów</b>	Nadaje wybranemu kanałowi nazwę wybraną przez użytkownika. Nazwa ta może zawierać do 5 liter lub cyfr. Nazwa ta przez chwilę jest wyświetlana na ekranie po wybraniu kanału. (Nazwy kanałów są standardowo automatycznie pobierane z Tekst (jeśli dostępny).) <b>1</b> Nacisnąć $\leftarrow/\rightarrow$ , aby wybrać kanał, któremu ma być przypisana nazwa, a następnie nacisnąć $\oplus$ . <b>2</b> Nacisnąć $\leftarrow/\rightarrow$ , aby wybrać żadaną literę lub cyfrę (“_” dla spacji), a następnie nacisnąć $\rightarrow$ . <b>W razie wpisania błędnego znaku</b> Nacisnąć $\leftarrow/\rightarrow$ , aby wybrać błędny znak. Następnie nacisnąć $\leftarrow/\rightarrow$ , aby wybrać poprawny znak. <b>3</b> Powtarzać procedurę w kroku 2, aż do zakończenia wpisywania nazwy. <b>4</b> Nacisnąć $\oplus$ , aby zakończyć procedurę przypisywania nazw.
<b>Obraz inteligentny</b>	<b>Wł. ze znacznik.</b> Automatycznie redukuje zakłócenia obrazu. W momencie zmiany kanału wyświetlany jest pasek poziomego sygnału lub wyświetlacz przestaje wyświetlać sygnał wejściowy i zmienia się na program telewizyjny. <b>Wł.</b> Automatycznie redukuje zakłócenia obrazu. <b>Wył.</b> Wyłącza funkcję “Obraz inteligentny”.
<b>Programowanie ręczne</b>	Aby zaprogramować kanał, nacisnąć <b>PROG +/-</b> , aby wybrać numer programu przed wybraniem “Nazwa”, “ARC”, “Filtracja dźwięku”, “Pomiń”, “Dekoder”, lub “LNA”. Nie można wybrać numeru programu, który jest ustawiony na “Pomiń” (strona 42). <b>Program/System/Kanał</b> Pozwala ręcznie zaprogramować kanały. <b>1</b> Nacisnąć $\leftarrow/\rightarrow$ , aby wybrać “Program”, a następnie nacisnąć $\oplus$ . <b>2</b> Nacisnąć $\leftarrow/\rightarrow$ , aby wybrać numer programu, który ma być ręcznie dostrojony (podczas programowania magnetowidu, wybrać kanał 00), a następnie nacisnąć $\oplus$ . <b>3</b> Nacisnąć $\leftarrow/\rightarrow$ , aby wybrać “System”, a następnie nacisnąć $\oplus$ . <b>4</b> Za pomocą przycisków $\leftarrow/\rightarrow$ wybrać jeden z następujących systemów telewizji, a następnie nacisnąć $\oplus$ . <b>B/G:</b> dla krajów/obszarów zachodnioeuropejskich <b>I:</b> dla Wielkiej Brytanii <b>D/K:</b> dla krajów/obszarów Europy Wschodniej <b>L:</b> dla Francji <b>5</b> Za pomocą przycisków $\leftarrow/\rightarrow$ wybrać “Kanał”, a następnie nacisnąć $\oplus$ . <b>6</b> Za pomocą przycisków $\leftarrow/\rightarrow$ wybrać “S” (dla kanałów telewizji kablowej) lub “C” (dla kanałów telewizji naziemnej), a następnie nacisnąć $\rightarrow$ . <b>7</b> Aby wykonać strojenie kanałów, należy postępować w następujący sposób: <b>Jeśli numer kanału jest nieznany (Częstotliwość)</b> Naciskać przyciski $\leftarrow/\rightarrow$ , aby znaleźć następny dostępny kanał. Przeszukiwanie zatrzymuje się z chwilą znalezienia kanału. Aby kontynuować przeszukiwanie, nacisnąć $\leftarrow/\rightarrow$ . <b>Jeśli numer kanału jest znany (Częstotliwość)</b> Przyciskami numerycznymi wpisać numer kanału stacji telewizyjnej, który ma być strojony lub numer kanału magnetowidu. <b>8</b> Nacisnąć $\oplus$ , aby przejść do “Potwierdź”, a następnie nacisnąć $\oplus$ . Powtórzyć powyższą procedurę, aby ręcznie zaprogramować inne kanały.

<b>Nazwa</b>	Nadaje wybranemu kanałowi nazwę wybraną przez użytkownika. Nazwa ta przez chwilę jest wyświetlana na ekranie po wybraniu kanału. Aby wpisać znaki, wykonać kroki 2 do 4 w “Nazwy programów” (strona 41).
<b>ARC</b>	Pozwala wykonać ręczne strojenie precyzyjnie wybranego kanału, jeśli użytkownik uzna, że nieznaczna korekta dostrojenia może poprawić jakość obrazu. W przypadku wybrania “Wł.” korekta strojenia przebiega automatycznie.
<b>Filtracja dźwięku</b>	Polepsza jakość dźwięku na poszczególnych kanałach w przypadku zniekształceń transmisji monofonicznej (standardowo funkcja ustawiona jest na “Wyl.”).  • Po wybraniu opcji “Niski” lub “Wysoki” nie można odbierać dźwięku stereo ani podwójnego dźwięku.
<b>Pomiń</b>	Pomija nieużywane kanały analogowe, gdy podczas wyboru kanałów naciśnie się <b>PROG +/-</b> . Aby wybrać programy, które mają zostać pominięte, nacisnąć odpowiednie przyciski numeryczne.
<b>LNA</b>	Polepsza jakość obrazu danego kanału (zakłócenia) w przypadku bardzo słabych sygnałów telewizyjnych.
<b>Potwierdź</b>	Zachowuje zmiany dokonane w ustawieniach “Programowanie ręczne”.



## Ustawienia cyfrowe

<b>Ustawienia napisów</b>	<b>Tryb napisów</b>	Gdy jest ustawione na “Dla słabo słyszących”, wraz z napisami u dołu ekranu mogą być wyświetlane dodatkowe znaki wizualne dla osób niedosłyszących (jeśli takie informacje są dostępne).
	<b>Preferowany język</b>	Pozwala na wybranie języka, w którym wyświetlane są napisy u dołu ekranu.
<b>Ustawienia audio</b>	<b>Typ audio</b>	Włącza nadawanie dla osób niedosłyszących, gdy wybrano “Dla słabo słyszących”.
	<b>Preferowany język</b>	Wybiera język stosowany dla programu. W przypadku niektórych kanałów cyfrowych dla danego programu dostępnych może być kilka wersji językowych.
	<b>Opis audio</b>	Zapewnia opis audio (narrację) informacji wizualnych, jeśli takie informacje są dostępne.
	<b>Poziom miksowania</b>	Reguluje poziom głównego wyjścia audio oraz wyjścia “Opis audio”.
	<b>Zakres dynamiki</b>	Kompensuje różnice w poziomie audio między kanałami (tylko w przypadku Dolby Digital audio).  • Funkcja ta może nie działać lub może różnić się w zależności od programu, niezależnie od ustawień “Zakres dynamiki”.
	<b>Poziom dźwięku MPEG</b>	Reguluje poziom dźwięku MPEG.
<b>Programowanie cyfrowe</b>	<b>Autoprogramowa nie cyfrowe</b>	Dostraja wszystkie kanały cyfrowe. Odbiornik TV może być ponownie dostrojony po przeprowadzce lub w celu wyszukania nowych kanałów uruchomionych przez stacje telewizyjne.

<b>Sortowanie programów</b>	Umożliwia usunięcie kanałów cyfrowych zapisanych w odbiorniku TV lub zmianę ich kolejności.
	<ol style="list-style-type: none"> <li>1 Za pomocą przycisków  wybrać kanał, który ma być usunięty lub przeniesiony w nowe miejsce.</li> <li>2 Usuwa kanały cyfrowe lub zmienia kolejność, w jakiej są zapisane:</li> </ol>
	<b>Usuwanie kanału cyfrowego</b>
	Nacisnąć . Po pojawieniu się komunikatu potwierdzającego nacisnąć , aby wybrać "Tak", a następnie nacisnąć .
	<b>Zmiana kolejności kanałów cyfrowych</b>
	Nacisnąć , a następnie , aby wybrać nowe położenie dla danego kanału, a następnie .
	<ol style="list-style-type: none"> <li>3 Nacisnąć  <b>RETURN</b>.</li> </ol>
<b>Cyfrowe programow. ręczne</b>	Umożliwia ręczne strojenie kanałów cyfrowych. Funkcja ta jest dostępna, gdy "Autoprogramowanie cyfrowe" ustawiono na "Naziemna".
	<ol style="list-style-type: none"> <li>1 Przyciskami numerycznymi wpisać numer kanału, który ma być dostrojony lub nacisnąć .</li> <li>2 Po wyszukaniu dostępnych kanałów nacisnąć , aby wybrać kanał, który ma być zapisany, a następnie nacisnąć .</li> <li>3 Za pomocą przycisków  wybrać numer programu, pod którym ma zostać zapisany nowy kanał, a następnie nacisnąć .</li> </ol>
	Powtórzyć powyższą procedurę, aby zaprogramować inne kanały.
<b>LNA</b>	Polepsza jakość obrazu danego kanału (zakłócenia) w przypadku bardzo słabych sygnałów telewizyjnych.
<b>Radio - wyświetlanie</b>	W czasie słuchania audycji radiowych wyświetlany jest wygaszacz ekranu. Można wybrać kolor wygaszacza, zezwolić na losowy kolor lub uruchomić pokaz slajdów (strona 25, 29). Aby czasowo anulować wygaszacz ekranu, nacisnąć dowolny przycisk.
<b>Ochrona przed dziećmi</b>	Pozwala ograniczyć dostęp do programów w zależności od wieku. Aby obejrzeć programy, które przekraczają ustawione ograniczenie wiekowe mogą być oglądane tylko po wpisaniu poprawnego kod PIN.
<b>Kod PIN</b>	Aby uruchomić "Ochrona przed dziećmi", należy wpisać ustawiony kod PIN. Kod PIN można zmienić.
	<ul style="list-style-type: none"> <li>• Kod PIN 9999 jest zawsze akceptowany.</li> </ul>
<b>Ustawienia techniczne</b>	<b>Automat. info. dot. usług</b> Pozwala na wyszukanie i zapisanie nowych usług cyfrowych, w miarę ich przybywania.
	<b>Aktualizacja systemu</b> Pozwala na automatyczne i bezpłatne pobranie aktualizacji oprogramowania przez antenę/telewizję kablową (po opublikowaniu takich aktualizacji). Zaleca się, aby stale wybrane było ustawienie "Wł.".
	<b>Informacje o systemie</b> Wyświetla aktualną wersję oprogramowania oraz poziom sygnału.
	<b>Strefa czasu</b> Pozwala ręcznie wybrać strefę czasową w kraju użytkownika, jeśli nie jest to domyślne ustawienie czasu w danym kraju/obszarze.
	<b>Automat. czas letni/zimowy</b> Wybrać "Wł.", aby zgodnie z kalendarzem automatycznie przełączać między czasem letnim i zimowym.
	<b>Zamiana usług</b> Wybrać "Wł.", aby następowała automatyczna zmiana kanału, w przypadku gdy nadawca zmieni kanał nadawania oglądanego programu.



**Przewodnik po programach**      Możliwość włączenia GUIDE (Przewodnik Sony lub GUIDE Plus+). Zmiana Przewodnika Sony na program GUIDE Plus+ (tylko gdy dostępne jest GUIDE Plus+)

**Ustawienia modułu CA**      Pozwala na dostęp do usług płatnej telewizji po uzyskaniu Modułu Dostępu Warunkowego (CAM) lub specjalnej karty. W celu uzyskania informacji na temat położenia gniazda  (PCMCIA) (patrz strona 22).



## Ustawienia sieciowe

<b>Sieć</b>	<b>Ustawienia adresu IP</b>	<p><b>Ręczne</b> Pozwala wybrać ustawienia sieciowe zgodnie ze środowiskiem sieciowym.</p> <p><b>DHCP (ręczny DNS)</b> Automatycznie pobiera ustawienia sieciowe za wyjątkiem ustawień serwera DNS. Ustawienia DNS można ustawić ręcznie.</p> <p><b>DHCP (automatyczny DNS)</b> Automatycznie pobiera ustawienia sieciowe za pośrednictwem funkcji serwera DHCP (protokół dynamicznego konfigurowania węzłów) routera lub dostawcy usług internetowych.</p>
	<b>Test</b>	Diagnostuje, czy sieć jest prawidłowo podłączona.
	<b>Adres IP/Maska podsieci/Brama domyślna/ Podstawowy serwer DNS/ Pomocniczy serwer DNS</b>	Jeśli w “Ręczne” wybrano “Ustawienia adresu IP” należy skonfigurować wszystkie pozycje. Jeśli wybrano “DHCP (ręczny DNS)”, należy ręcznie wpisać adresy serwerów “Podstawowy serwer DNS” i “Pomocniczy serwer DNS”.
	<b>Adres MAC</b>	Wyświetla “Adres MAC”, który jest stałym, unikalnym identyfikatorem urządzenia sieciowego.
	<b>Ustawienia wyświetlania serwerów</b>	Wyświetla listę podłączonych serwerów oraz pozwala wybrać serwer, który ma być wyświetlany w menu Home.
<b>Diagnostyka serwera</b>	Sprawdza, czy odbiornik TV może połączyć się z wszystkimi serwerami w sieci domowej.	
<b>Funkcja Renderer</b>	Umożliwia odtwarzanie na odbiorniku TV plików zdjęciowych/muzycznych/ wideo za pośrednictwem innego sprzętu sieciowego, np. aparatu cyfrowego lub telefonu komórkowego.	
<b>Renderer - kontrola dostępu</b>	Pozwala określić dostępne dla odbiornika TV urządzenie typu controller. Gdy wybrano ustawienie “Wł.”, na ekranie telewizora można odtwarzać pliki Zdjęcia/Muzyka/Wideo za pomocą urządzenia typu controller.	
<b>Ustawienia funkcji Renderer</b>	<b>Automatyczne przydzielenie dostępu</b>	Pozwala wybrać, czy urządzenie sieciowe ma mieć automatyczny dostęp do odbiornika TV w czasie pierwszego dostępu.
	<b>Renderer - nazwa</b>	Pozwala na ustawienie nazwy odbiornika TV, która ma być pokazywana na urządzeniu typu controller.



## Montaż akcesoriów (ściennego uchwyty mocującego)

### Informacja dla Klientów:

W celu zabezpieczenia produktu oraz zapewnienia bezpieczeństwa, Sony zdecydowanie zaleca, aby montaż telewizora został wykonany przez sprzedawcę firmy Sony lub licencjonowaną firmę instalacyjną. Produktu nie należy instalować we własnym zakresie.

### Informacja dla Sprzedawców firmy Sony i Firm Instalacyjnych:

W czasie montażu należy przestrzegać zasad bezpieczeństwa. Należy okresowo konserwować i sprawdzać stan produktu.

Odbiornik TV można zamontować przy użyciu ściennego uchwyty mocującego SU-WL500 (sprzedawany osobno).

- W celu prawidłowego wykonania montażu należy przestrzegać zaleceń instrukcji dołączonej do ściennego uchwyty mocującego.
- Patrz “Odkręcanie stojaka od odbiornika TV” (strona 7).
- Patrz “Tabela wymiarów instalacji odbiornika TV” (strona 46).
- Patrz “Schemat położenia i tabela montażowa wkrętów i haków” (strona 47).



- Podczas mocowania haka umieścić odbiornik TV na stojaku.

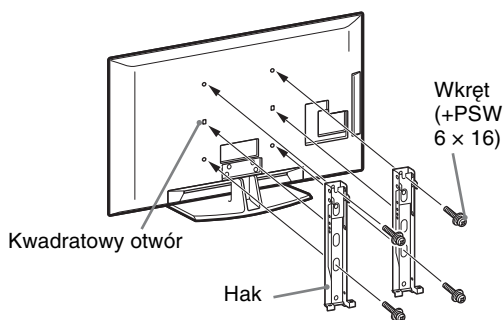

W celu montażu ściennego uchwyty mocującego, a w szczególności do oceny, czy ściana ma wystarczającą nośność biorąc pod uwagę wagę odbiornika TV, wymagane jest posiadanie odpowiedniego doświadczenia i kwalifikacji. Montaż produktu na ścianie należy zlecić sprzedawcy firmy Sony lub licencjonowanej firmie instalacyjnej. W czasie montażu należy przestrzegać zasad bezpieczeństwa. Sony nie ponosi odpowiedzialności za żadne szkody lub obrażenia wynikające z nieprawidłowej obsługi lub niewłaściwego montażu urządzenia.

## Tabela wymiarów instalacji odbiornika TV

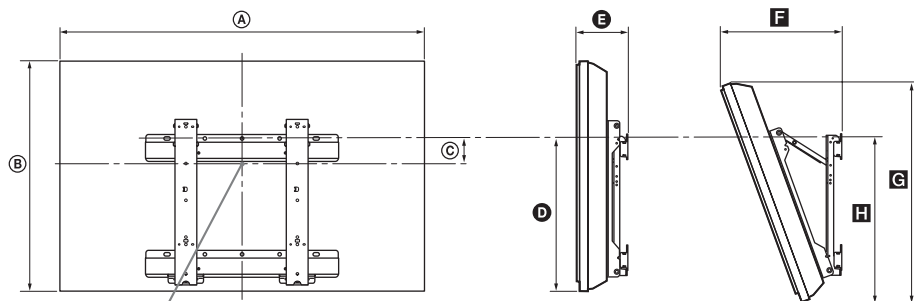

Środek ekranu

Jednostka miary: cm

Nazwa modelu	Wymiary ekranu		Wymiar w środku ekranu	Wymiary dla wszystkich kątów montażu				
				Kąt (0°)		Kąt (20°)		
	Ⓐ	Ⓑ	Ⓒ	Ⓓ	Ⓔ	Ⓕ	Ⓖ	Ⓗ
KDL-52V55/56xx	126,2	82,2	3,9	47,8	16,9	40,7	77,8	51,5
KDL-52W55xx	126,2	82,3	3,9	47,8	16,9	40,9	77,8	51,5
KDL-46V55/56xx	112,3	72,3	8,4	47,1	15,0	35,8	68,5	50,2
KDL-46W55/57xx	112,3	72,5	8,4	47,1	15,0	35,9	68,6	50,3
KDL-46WE5	112,3	72,5	8,4	47,1	16,7	37,6	68,6	50,9
KDL-40V55/56xx	98,7	63,6	12,2	46,3	14,7	32,8	60,4	49,3
KDL-40W55/57xx	98,7	63,8	12,2	46,3	14,7	33,0	60,4	49,3
KDL-40WE5	98,7	63,8	12,2	46,3	16,4	34,7	60,4	49,9
KDL-40E55xx	101,6	64,3	12,2	45,1	14,8	33,8	61,1	48,5
KDL-37V55/56xx	91,7	60,0	14,0	46,3	14,5	31,4	57,0	49,3
KDL-37W55/57xx	91,7	60,2	14,0	46,3	14,5	31,6	57,0	49,3
KDL-32V55/56xx	79,8	53,6	17,2	46,3	14,3	29,1	51,1	49,2
KDL-32W55/57xx	79,8	53,7	17,2	46,3	14,3	29,2	51,1	49,2
KDL-32E55xx	82,7	53,9	17,2	45,1	14,5	29,9	51,3	48,3

Wymiary instalacji mogą być różne, zależnie od tego, jak zainstalowany jest telewizor.

### OSTRZEŻENIE

Ściana, na której ma zostać zamontowany odbiornik TV powinna utrzymać wagę co najmniej cztery razy większą, niż waga telewizora. Wagę odbiornika TV podano w rozdziale "Dane techniczne" (strona 48).

## Schemat położenia i tabela montażowa wkrętów i haka

Nazwa modelu	Położenie wkrętów	Położenie haka
KDL-52V55/56xx	d, g	b
KDL-52W55xx	d, g	b
KDL-46V55/56xx	d, g	b
KDL-46W55/57xx	d, g	b
KDL-46WE5	d, g	b
KDL-40V55/56xx	d, g	b
KDL-40W55/57xx	d, g	b
KDL-40WE5	d, g	b
KDL-40E55xx	d, g	b
KDL-37V55/56xx	d, g	b
KDL-37W55/57xx	d, g	b
KDL-32V55/56xx	e, g	c
KDL-32W55/57xx	e, g	c
KDL-32E55xx	e, g	c

### Położenie wkrętów

Podczas mocowania haka do odbiornika TV.

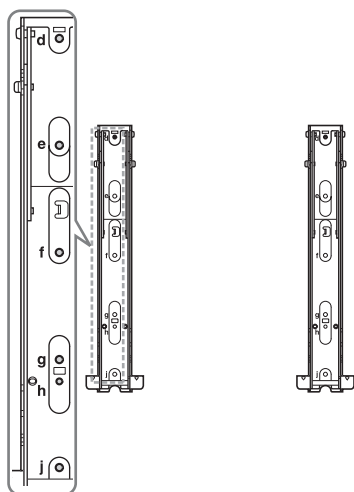





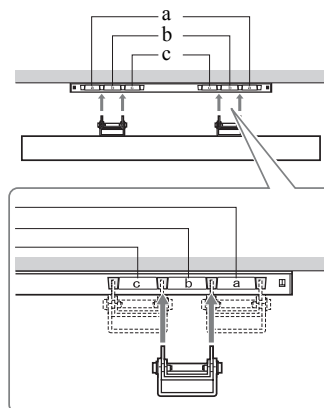









### Położenie haka

Podczas mocowania odbiornika TV we wsporniku mocującym.



## Dane techniczne

System	
System panelu:	Panel z wyświetlaczem ciekłokrystalicznym
System TV	Analogowe: W zależności od zaznaczonego kraju/obszaru: B/G/H, D/K, L, I Cyfrowy: DVB-T/DVB-C
System kodowania kolorów	Analogowe: PAL, PAL60 (tylko wejście wideo), SECAM, NTSC3.58, NTSC4.43 (tylko wejście wideo) Cyfrowy: MPEG-2 MP@ML/HL, H.264/MPEG-4 AVC MP/HP@L4
Zakres kanałów	Analogowe: VHF: E2–E12/UHF: E21–E69/CATV: S1–S20/HYPER: S21–S41 D/K: R1–R12, R21–R69/L: F2–F10, B–Q, F21–F69/I: UHF B21–B69 Cyfrowy: VHF/UHF
Moc głośników	10 W + 10 W
Gniazda wejściowe/wyjściowe	
Przewód antenowy	75-omowa antena zewnętrzna VHF/UHF
 AV1	21-wtykowe złącze SCART (standard CENELEC), w tym wejście audio/video, wejście RGB, wyjście audio/video TV.
 AV2	21-wtykowe złącze SCART (standard CENELEC), w tym wejście audio-video, wejście RGB, wybieralne wyjście audio/video.
 COMPONENT IN	Obsługiwane formaty: 1080p, 1080i, 720p, 576p, 576i, 480p, 480i Y: 1 Vp-p, 75 omów, 0,3V synchronizacja ujemna/Pb/Cb: 0,7 Vp-p, 75 omów/ Pr/Cr: 0,7 Vp-p, 75 omów
 COMPONENT IN	Wejście audio (gniazda foniczne typu "jack")
HDMI IN1, 2, 3, 4	Video: 1080/24p, 1080p, 1080i, 720p, 576p, 576i, 480p, 480i Audio: Dwukanałowe liniowe PCM 32, 44,1 oraz 48 kHz, 16, 20 i 24 bitowe, Dolby Digital Analogowe wejście audio (minijack): (tylko HDMI IN1) Wejście PC (strona 50)
 AV3	Wejście video (gniazdo foniczne typu "jack")
 AV3	Wejście audio (gniazda foniczne typu "jack")
 DIGITAL AUDIO OUT (OPTICAL)	Cyfrowe gniazdo optyczne (2-kanałowe liniowe PCM, Dolby Digital)
	Wyjście audio (gniazda foniczne typu "jack").
 PC IN	Wejście PC (D-sub 15-wtykowy) (strona 50) G: 0,7 Vp-p, 75 omów, bez Sync on Green/B: 0,7 Vp-p, 75 omów/ R: 0,7 Vp-p, 75 omów/HD: 1-5 Vp-p/VD: 1-5 Vp-p –  Wejście audio PC (minijack)
	Port USB
	Gniazdo słuchawkowe typu "jack"
	Gniazdo CAM (Moduł Warunkowego Dostępu)
 LAN	Złącze 10BASE-T/100BASE-TX (Prędkość połączenia może różnić się w zależności od środowiska pracy sieci. Dla zakupionego odbiornika TV nie można zagwarantować prędkości i jakości komunikacji 10BASE-T/100BASE-TX).

Nazwa modelu	KDL-52V55/56xx, 52W55xx	KDL-46V55/56xx, 46W55/57xx, 46WE5	KDL-40V55/56xx, 40W55/57xx, 40WE5, 40E55xx	KDL-37V55/56xx, 37W55/57xx	KDL-32V55/56xx, 32W55/57xx, 32E55xx	
<b>Zasilanie i inne parametry</b>						
Wymagania dotyczące zasilania	220 V – 240 V AC, 50 Hz					
Wielkość ekranu (mierzona po przekątnej)	52 cale (ok. 132,2 cm)	46 cali (ok. 116,8 cm)	40 cali (ok. 101,6 cm)	37 cali (ok. 93,98 cm)	32 cale (ok. 81,28 cm)	
Rozdzielczość ekranu	1 920 punktów (w poziomie) × 1 080 linii (w pionie)					
Pobór mocy	w trybie "Dom"/ "Standardowy"	195 W (KDL-52V55/56xx) 199 W (KDL-52W55xx)	162 W (KDL-46V55/56xx) 172 W (KDL-46W55/57xx) 98 W (KDL-46WE5)	137 W (KDL-40V55/56xx) 131 W (KDL-40W55/57xx, 40E55xx) 88 W (KDL-40WE5)	132 W (KDL-37V55/56xx) 140 W (KDL-37W55/57xx)	89 W (KDL-32V55/56xx) 81 W (KDL-32W55/57xx, 32E55xx)
	w trybie "Sklep"/ "Żywy"	257 W (KDL-52V55/56xx) 261 W (KDL-52W55xx)	206 W (KDL-46V55/56xx) 221 W (KDL-46W55/57xx) 141 W (KDL-46WE5)	179 W (KDL-40V55/56xx) 172 W (KDL-40W55/57xx, 40E55xx) 121 W (KDL-40WE5)	169 W (KDL-37V55/56xx) 179 W (KDL-37W55/57xx)	109 W (KDL-32V55/56xx) 99 W (KDL-32W55/57xx, 32E55xx)
Pobór mocy w stanie czuwania*	0,17 W (17 W, gdy "Szybki start" ustawiono na "WŁ.")					
Akcesoria dołączone w komplecie	Patrz "Sprawdzenie wyposażenia" (strona 4).					
Wyposażenie opcjonalne (sprzedawane osobno)	Ścienny uchwyt mocujący	SU-WL500				

Nazwa modelu	KDL-52V55/56xx, 52W55xx	KDL-46V55/56xx, 46W55/57xx, 46WE5	KDL-40V55/56xx, 40W55/57xx, 40WE5, 40E55xx	KDL-37V55/56xx, 37W55/57xx	KDL-32V55/56xx, 32W55/57xx, 32E55xx
<b>Wymiary (około) (szer. × wys. × gł.)</b>					
ze stojakiem	126,2 x 86,9 x 35,8 cm (KDL-52V55/56xx) 126,2 x 87,1 x 35,8 cm (KDL-52W55xx)	112,3 x 77,1 x 33,0 cm (KDL-46V55/56xx) 112,3 x 77,2 x 33,0 cm (KDL-46W55/57xx, 46WE5)	98,7 x 68,4 x 30,3 cm (KDL-40V55/56xx) 98,7 x 68,6 x 30,3 cm (KDL-40W55/57xx, 40WE5) 101,6 x 68,0/66,3 (wysoki/niski) x 30,3 cm (KDL-40E55xx)	91,7 x 64,8 x 30,3 cm (KDL-37V55/56xx) 91,7 x 64,9 x 30,3 cm (KDL-37W55/57xx)	79,8 x 58,4 x 25,9 cm (KDL-32V55/56xx) 79,8 x 58,5 x 25,9 cm (KDL-32W55/57xx) 82,7 x 57,7/55,9 (wysoki/niski) x 25,9 cm (KDL-32E55xx)
bez stojaka	126,2 x 82,2 x 11,5 cm (KDL-52V55/56xx) 126,2 x 82,3 x 11,5 cm (KDL-52W55xx)	112,3 x 72,3 x 9,6 cm (KDL-46V55/56xx) 112,3 x 72,5 x 9,6 cm (KDL-46W55/57xx) 112,3 x 72,5 x 10,7 cm (KDL-46WE5)	98,7 x 63,6 x 9,3 cm (KDL-40V55/56xx) 98,7 x 63,8 x 9,3 cm (KDL-40W55/57xx) 98,7 x 63,8 x 10,4 cm (KDL-40WE5) 101,6 x 64,3 x 9,8 cm (KDL-40E55xx)	91,7 x 60,0 x 9,1 cm (KDL-37V55/56xx) 91,7 x 60,2 x 9,1 cm (KDL-37W55/57xx)	79,8 x 53,6 x 8,9 cm (KDL-32V55/56xx) 79,8 x 53,7 x 8,9 cm (KDL-32W55/57xx) 82,7 x 53,9 x 9,4 cm (KDL-32E55xx)
<b>Waga (około)</b>					
ze stojakiem	35,0 kg (KDL-52V55/56xx) 35,5 kg (KDL-52W55xx)	27,0 kg (KDL-46V55/56xx) 27,5 kg (KDL-46W55/57xx, 46WE5)	20,5 kg (KDL-40V55/56xx, 40E55xx) 21,0 kg (KDL-40W55/57xx, 40WE5)	18,0 kg (KDL-37V55/56xx) 18,5 kg (KDL-37W55/57xx)	14,5 kg (KDL-32V55/56xx, 32E55xx) 15,0 kg (KDL-32W55/57xx)
bez stojaka	30,5 kg (KDL-52V55/56xx) 31,0 kg (KDL-52W55xx)	23,5 kg (KDL-46V55/56xx) 24,0 kg (KDL-46W55/57xx, 46WE5)	17,5 kg (KDL-40V55/56xx) 18,0 kg (KDL-40W55/57xx, 40WE5, 40E55xx)	15,0 kg (KDL-37V55/56xx) 15,5 kg (KDL-37W55/57xx)	12,0 kg (KDL-32V55/56xx) 12,5 kg (KDL-32W55/57xx, 32E55xx)

\*Podany pobór mocy w trybie czuwania jest osiągany po zakończeniu wykonywania przez odbiornik TV wymaganych procesów wewnętrznych.

Dane techniczne oraz konstrukcja urządzenia mogą ulec zmianie bez uprzedzenia.

**Tabela sygnałów wejściowych PC dla PC i HDMI IN 1, 2, 3, 4**

<b>Rozdzielczość</b>			<b>Częstotliwość pozioma (kHz)</b>	<b>Częstotliwość pionowa (Hz)</b>	<b>Norma</b>
<b>Sygnaly</b>	<b>W poziomie (piksele)</b>	<b>× W pionie (linie)</b>			
VGA	640	× 480	31,5	60	VESA
	640	× 480	37,5	75	VESA
	720	× 400	31,5	70	VESA
SVGA	800	× 600	37,9	60	VESA
	800	× 600	46,9	75	VESA
XGA	1024	× 768	48,4	60	VESA
	1024	× 768	56,5	70	VESA
	1024	× 768	60,0	75	VESA
WXGA	1280	× 720	45,0	60	EIA
	1280	× 768	47,4	60	VESA
	1280	× 768	47,8	60	VESA
	1280	× 960	60,0	60	VESA
	1360	× 768	47,7	60	VESA
SXGA	1280	× 1024	64,0	60	VESA
HDTV	1920	× 1080	66,6	60	VESA*
	1920	× 1080	67,5	60	EIA*

\* Zastosowanie przy sygnale HDMI rozdzielczości 1080p zostanie uznane za rozdzielczość video, a nie PC. Dotyczy to ustawień menu “Ustawienia video” i menu “Ustawienia ekranu”.  
Aby obejrzeć treść PC, “Format ekranu” należy ustawić na “Wide”, a “Pole wyświetlania” na “Wszystkie piksele”.





- Niniejszy odbiornik TV nie obsługuje Sync on Green ani Composite Sync.
- Wejście PC niniejszego odbiornika nie obsługuje sygnałów z przeplotem.
- W celu zapewnienia najwyższej jakości obrazu, zaleca się korzystanie z sygnałów opisanych w powyższej tabeli z częstotliwością poziomą 60 Hz (pogrubiona czcionka).

## Rozwiązywanie problemów

Sprawdzić, czy wskaźnik  (tryb czuwania) nie miga w kolorze czerwonym.







### Wskaźnik (tryb czuwania) miga





Uruchomiona została funkcja autodiagnostyki.

- 1 Zmierzyć liczbę mignięć wskaźnika  (tryb czuwania) w czasie pomiędzy dwoma kolejnymi przerwami dwusekundowymi.  
Na przykład, wskaźnik miga trzy razy, po czym następuje dwusekundowa przerwa, a następnie ponownie miga trzy razy.
- 2 Nacisnąć  na odbiorniku TV, aby wyłączyć telewizor, odłączyć go od gniazdka oraz poinformować sprzedawcę lub punkt serwisowy firmy Sony o sposobie migania wskaźnika (podać liczbę mignięć).

### Wskaźnik (tryb czuwania) nie miga

- 1 Sprawdzić problemy przedstawione w tabeli poniżej.
- 2 Jeśli nie uda się wyeliminować problemu, oddać odbiornik TV do naprawy.

Problem	Wyjaśnienie/Rozwiązanie
<b>Obraz</b>	
Brak obrazu (ekran jest ciemny), brak dźwięku.	<ul style="list-style-type: none"><li>• Sprawdzić wszystkie połączenia antenowe/telewizji kablowej.</li><li>• Włożyć wtyczkę odbiornika TV do gniazdka/źródła zasilania AC, a następnie nacisnąć przycisk  na odbiorniku TV.</li><li>• Jeśli wskaźnik  (tryb czuwania) zapali się na czerwono, należy nacisnąć .</li></ul>
Brak obrazu lub pojawienie się na ekranie menu informacji pochodzących z urządzeń podłączonych do złącza SCART.	<ul style="list-style-type: none"><li>• Nacisnąć , aby wyświetlić listę wejść, a następnie wybrać żądany sygnał wejściowy.</li><li>• Sprawdzić połączenie między urządzeniem dodatkowym i telewizorem.</li></ul>
Obecność zakłóceń lub podwójnych obrazów.	<ul style="list-style-type: none"><li>• Sprawdzić wszystkie połączenia antenowe/telewizji kablowej.</li><li>• Sprawdzić położenie i ustawienie anteny.</li></ul>
Na ekranie widać tylko śnieżenie i zakłócenia.	<ul style="list-style-type: none"><li>• Sprawdzić, czy antena nie złamała się lub czy nie jest wygięta.</li><li>• Sprawdzić, czy nie upłynął okres żywotności anteny (3-5 lat w zwykłych warunkach, 1-2 lat w środowisku nadmorskim).</li></ul>
Zakłócenia obrazu podczas oglądania kanału telewizyjnego.	<ul style="list-style-type: none"><li>• Wybrać "ARC" (Automatyczna Regulacja Częstotliwości) w celu uzyskania lepszego obrazu (strona 42).</li></ul>
Czarne i/lub jasne punkciki na ekranie.	<ul style="list-style-type: none"><li>• Ekran składa się z pikseli. Niewielkie czarne plamki i/lub białe punkciki (piksele) występujące na ekranie nie oznaczają defektu odbiornika.</li></ul>
Zniekształcone kontury obrazu.	<ul style="list-style-type: none"><li>• Wybrać "Standardowe" lub "Wyl." w "Motionflow" (strona 35) (za wyjątkiem KDL-52V55/56xx, 46V55/56xx, 40V55/56xx, 37V55/56xx, 32V55/56xx).</li><li>• Zmienić aktualne ustawienie "Tryb filmu" na inne (strona 35).</li></ul>
Obraz nie jest wyświetlany w kolorze.	<ul style="list-style-type: none"><li>• Wybrać "Zerowanie" (strona 34).</li></ul>
Obraz ze sprzętu podłączonego do gniazda  COMPONENT IN nie jest wyświetlany w kolorze lub jest wyświetlany w nieregularnych kolorach.	<ul style="list-style-type: none"><li>• Sprawdzić podłączenie gniazd  COMPONENT IN oraz skontrolować, czy każda wtyczka została dobrze włożona do odpowiedniego gniazda.</li></ul>

<b>Problem</b>	<b>Wyjaśnienie/Rozwiązanie</b>
Brak obrazu z podłączonego sprzętu na ekranie telewizora.	<ul style="list-style-type: none"> <li>• Włączyć podłączony sprzęt.</li> <li>• Sprawdzić połączenie przewodowe.</li> <li>• Nacisnąć , aby wyświetlić listę wejść, a następnie wybrać żądany sygnał wejściowy.</li> <li>• Włożyć kartę pamięci lub inne urządzenie pamięci do aparatu cyfrowego.</li> <li>• Użyć sformatowanej karty pamięci aparatu cyfrowego lub innego urządzenia pamięci zgodnie z zaleceniami w instrukcji obsługi aparatu cyfrowego.</li> <li>• Producent telewizora nie gwarantuje jego współpracy z wszystkimi urządzeniami USB. Działanie różni się również w zależności od urządzenia USB i odtwarzanego pliku wideo.</li> </ul>
Brak możliwości wybrania podłączonego sprzętu w menu Home lub brak możliwości włączenia wejścia.	<ul style="list-style-type: none"> <li>• Sprawdzić połączenie przewodowe.</li> <li>• Ustawić serwer, aby był wyświetlany w menu Home (strona 31).</li> </ul>
<b>Dźwięk</b>	
Obraz jest dobry, ale brak dźwięku.	<ul style="list-style-type: none"> <li>• Nacisnąć  lub  (Wyciszenie dźwięku).</li> <li>• Sprawdzić, czy "Głośnik" został ustawiony na "Głośnik TV" (strona 38).</li> <li>• Korzystając z wejścia HDMI z Super Audio CD lub DVD-Audio, DIGITAL AUDIO OUT (OPTICAL) może nie dawać sygnałów audio.</li> </ul>
<b>Kanały</b>	
Brak możliwości wybraniażądanego kanału.	<ul style="list-style-type: none"> <li>• Przełączyć między trybem cyfrowym i analogowym oraz wybrać żądany kanał cyfrowy/analogowy.</li> </ul>
Niektóre kanały są puste.	<ul style="list-style-type: none"> <li>• Kanał jest kodowany lub dostępny po wykupieniu abonamentu. Wykupić abonament na usługi płatnej telewizji.</li> <li>• Na kanale pojawiają się tylko dane (brak obrazu lub dźwięku).</li> <li>• Skontaktować się z nadawcą audycji, aby uzyskać informacje na temat transmisji.</li> </ul>
Brak możliwości oglądania kanałów cyfrowych.	<ul style="list-style-type: none"> <li>• Skontaktować się z instalatorem, aby ustalić, czy na danym terenie dostępna jest transmisja cyfrowa.</li> <li>• Kupić antenę o większym zysku.</li> </ul>
<b>Sieć domowa</b>	
Kontrola diagnostyczna połączenia wykazuje błąd.	<p><b>Sprawdzić połączenia</b></p> <ul style="list-style-type: none"> <li>• Dla przewodu LAN użyć prostego przewodu.</li> <li>• Sprawdzić, czy przewód jest prawidłowo podłączony.</li> <li>• Sprawdzić połączenie między odbiornikiem TV i routerem.</li> </ul> <p><b>Sprawdzić ustawienia</b></p> <ul style="list-style-type: none"> <li>• Zmienić adres IP serwera DNS ("Sprawdzanie połączenia sieciowego" (strona 30)).</li> <li>–Skontaktować się z dostawcą usług internetowych.</li> <li>–Jeśli nie jest znany serwer DNS dostawcy usług internetowych, określić adres IP routera.</li> </ul>
Brak możliwości odnalezienia serwera, odzyskania listy i brak możliwości odtwarzania.	<ul style="list-style-type: none"> <li>• Po zmianie ustawień serwera wyłączyć i włączyć odbiornik TV za pomocą przycisku  na telewizorze.</li> <li>• Przeprowadzić czynność "Diagnostyka serwera" (strona 31).</li> </ul> <p><b>Gdy jako serwer używany jest komputer osobisty</b></p> <ul style="list-style-type: none"> <li>• Sprawdzić, czy komputer jest włączony. Nie wyłączać komputera podczas ustanawiania dostępu.</li> <li>• Jeśli na komputerze zainstalowane jest oprogramowanie zabezpieczające, należy pamiętać, aby umożliwić dostęp dla urządzeń zewnętrznych. Szczegółowe informacje zawarto w instrukcji obsługi dostarczonej wraz z oprogramowaniem zabezpieczającym.</li> <li>• Komputer może być nadmiernie obciążony lub aplikacja serwerowa może działać niestabilnie. Spróbować wykonać następujące czynności: <ul style="list-style-type: none"> <li>–Zatrzymać i ponownie uruchomić aplikację serwerową.</li> <li>–Ponownie uruchomić komputer.</li> <li>–Ograniczyć liczbę aplikacji uruchomionych na komputerze.</li> <li>–Zmniejszyć ilość treści.</li> </ul> </li> </ul>



<b>Problem</b>	<b>Wyjaśnienie/Rozwiązanie</b>
Zmiany ustawione na serwerze nie są stosowane lub wyświetlana treść różni się od treści na serwerze.	<ul style="list-style-type: none"> <li>• W niektórych przypadkach zmiany nie są stosowane w telewizorze mimo dodania i/lub skasowania treści na serwerze. W takim przypadku należy przejść jeden poziom wyżej i spróbować ponownie uruchomić katalog lub serwer.</li> </ul>
Nie pojawiają się pliki zdjęciowe, muzyczne i/lub wideo lub nie są wyświetlane ikony.	<p><b>Kontrola wstępna</b></p> <ul style="list-style-type: none"> <li>• Sprawdzić, czy podłączony sprzęt obsługuje DLNA.</li> <li>• Nie można zagwarantować współpracy z wszystkimi serwerami. Działanie różni się również w zależności od funkcji serwera oraz danej treści.</li> <li>• Włączyć podłączony sprzęt.</li> </ul> <p><b>Sprawdzić połączenia</b></p> <ul style="list-style-type: none"> <li>• Sprawdzić, czy nie odłączył się przewód LAN i/lub przewód zasilający/przewód zasilający AC serwera.</li> </ul> <p><b>Sprawdzić ustawienia</b></p> <ul style="list-style-type: none"> <li>• Sprawdzić, czy podłączony sprzęt zarejestrowano w “Ustawienia wyświetlania serwerów” (strona 31).</li> <li>• Sprawdzić, czy serwer został prawidłowo skonfigurowany.</li> <li>• Sprawdzić, czy wybrany sprzęt został podłączony do sieci i czy jest dostępny.</li> <li>• W przypadku, jeśli “Ustawienia adresu IP” w “Sieć” w opcji “Ustawienia sieciowe” na “DHCP (automatyczny DNS)” lub “DHCP (ręczny DNS)”, i nie ma serwera braku serwera DHCP, rozpoznanie sprzętu może zająć nieco czasu. Przeprowadzić czynność “Diagnostyka serwera” (strona 31).</li> </ul>
Sprzęt obsługujący renderer (contoller) nie znajduje odbiornika TV.	<p><b>Sprawdzić połączenia</b></p> <ul style="list-style-type: none"> <li>• Sprawdzić, czy nie odłączył się przewód LAN i/lub przewód zasilający/przewód zasilający AC serwera.</li> </ul> <p><b>Sprawdzić ustawienia</b></p> <ul style="list-style-type: none"> <li>• Sprawdzić, czy nie uruchomiono funkcji “Funkcja Renderer” (strona 44).</li> <li>• Sprawdzić, czy podłączony sprzęt zarejestrowano w “Renderer - kontrola dostępu” (strona 44).</li> </ul>
W pozycji "Sieć" w menu Home pojawia się tylko kilka ikon.	<ul style="list-style-type: none"> <li>• Jest to normalne, gdy nie jest dostępne połączenie z internetem. Można prawidłowo korzystać z fabrycznie zainstalowanych widgetów. Aby skorzystać z większej liczby widgetów, należy sprawdzić, czy nie odłączył się przewód LAN i/lub przewód zasilający/przewód zasilający AC routera/modemu. (*).</li> </ul>
Używane były zarejestrowane widgety, ale w chwili obecnej nie pojawiają się pewne treści widgetów.	<ul style="list-style-type: none"> <li>• Sprawdzić, czy nie odłączył się przewód LAN i/lub przewód zasilający/przewód zasilający AC routera/modemu. (*)</li> <li>• Istnieje możliwość, że nie działa serwer operatora widgetów. Należy spróbować skorzystać z widgetów później.</li> </ul> <p>(*)Wcześniej musi zostać odpowiednio skonfigurowane połączenie routera/modemu z internetem. W celu uzyskania informacji na temat ustawień routera/modemu należy skontaktować się z dostawcą usług internetowych.</p>
<b>Ogólne</b>	
Nie da się włączyć odbiornika TV.	<ul style="list-style-type: none"> <li>• Sprawdzić, czy nie włączono <b>ENERGY SAVING SWITCH</b> (strona 10) (tylko KDL-46WE5/40WE5).</li> </ul>
Zniekształcony obraz i/lub dźwięk	<ul style="list-style-type: none"> <li>• Ustawić telewizor z dala od źródeł zakłóceń elektrycznych takich jak pojazdy, motocykle, suszarki do włosów lub innych urządzeń optycznych.</li> <li>• Podczas podłączania dodatkowych urządzeń należy zachować odpowiedni dystans od telewizora.</li> <li>• Sprawdzić podłączenie anteny.</li> <li>• Kabel antenowy powinien znajdować się z dala od innych kabli przyłączeniowych.</li> </ul>

<b>Problem</b>	<b>Wyjaśnienie/Rozwiązanie</b>
Odbiornik TV automatycznie wyłącza się (przełącza się w tryb czuwania)	<ul style="list-style-type: none"> <li>• Sprawdzić, czy nie uruchomiono funkcji “Timer włączania” lub potwierdzić ustawienie “Czas trwania” w “Timer włączania” (strona 33).</li> <li>• Sprawdzić, czy nie uruchomiono funkcji “Przełącz w stan gotowości po bezczynności” (strona 33).</li> <li>• Sprawdzić, czy nie uruchomiono funkcji “Czujnik obecności” (strona 33).</li> <li>• Po 30 minutach bez odebrania sygnału i wykonania dowolnej czynności telewizor automatycznie przechodzi do trybu czuwania.</li> </ul>
Odbiornik TV automatycznie się włącza.	<ul style="list-style-type: none"> <li>• Sprawdzić, czy nie uruchomiono funkcji “Timer włączania” (strona 33).</li> </ul>
Nie można wybrać pewnych sygnałów wejściowych.	<ul style="list-style-type: none"> <li>• Wybrać “Ustawienia AV” i anulować ustawienie “Pomiń” dla źródła sygnału wejściowego (strona 39).</li> </ul>
Pilot nie działa.	<ul style="list-style-type: none"> <li>• Wymienić baterie.</li> </ul>
W Systemie GUIDE Plus+ mogą pojawiać się puste programy telewizyjne	<ul style="list-style-type: none"> <li>• Sprawdzić podłączenie anteny.</li> <li>• Przewody i ustawienia są prawidłowe, ale System GUIDE Plus+ nie został podłączony wystarczająco długo w celu pobrania wszystkich danych na temat programów telewizyjnych. Pozostawić odbiornik TV w trybie “STANDBY” na całą noc (24 godziny) lub wykonać “Manual Data Download” (strona 19).</li> <li>• Mieszkają Państwo w kraju/regionie, w którym System GUIDE Plus+ nie jest jeszcze dostępny. Sprawdzić na wykazie krajów, czy funkcja jest dostępna w Państwa regionie. <a href="http://www.europe.guideplus.com/">http://www.europe.guideplus.com/</a></li> </ul>
W “Lista urządzeń HDMI” nie pojawiają się urządzenia HDMI.	<ul style="list-style-type: none"> <li>• Sprawdzić, czy Państwa sprzęt obsługuje Sterowanie przez HDMI.</li> </ul>
Nie da się wybrać “Wył.” w “Sterowanie przez HDMI”.	<ul style="list-style-type: none"> <li>• Jeśli podłączono jakikolwiek system audio obsługujący Sterowanie przez HDMI, nie można wybrać “Wył.” w tym menu. Aby zmienić wyjście audio na głośnik odbiornika TV, wybrać “Głośnik TV” w menu “Głośnik” (strona 38).</li> </ul>
Niektóre kanały nie są dostrojone do telewizji kablowej.	<ul style="list-style-type: none"> <li>• Sprawdzić na poniższej stronie internetowej informacje o operatorach telewizji kablowej. <a href="http://support.sony-europe.com/TV/DVBC/">http://support.sony-europe.com/TV/DVBC/</a></li> </ul>

# Indeks

## Oznaczenia cyfrowe

14:9 16

4:3 16

## A-G

Aktualizacja systemu 33

AppliCast 29

ARC 42

Autoformatowanie 37

Automat. głośność 36

Automat. inicjalizacja 40

Automat. ograniczanie światła 35

Automat. start urządzenia USB 39

Automatyczna aktualizacja zegara 33

Autoprogramowanie

tylko kanały analogowe 41

tylko kanały cyfrowe 42

Balans 36

Baterie, wkładanie baterii do pilota 4

BRAVIA Sync 27

Czas trwania 25

Czujnik obecności 14, 33

Czujnik światła 14, 34

Czystość bieli 35

Dane techniczne 48

Diagnostyka serwera 44

Dodaj do pokazu slajdów 30

Domyślny tryb 4:3 37

Dźwięk 36

Dźwięk przestrzenny 36

Eco 33

EPG (Cyfrowy elektroniczny przewodnik po programach) 20

FasText 15

Faza 38

Filtracja dźwięku 42

Format ekranu 16, 37, 38

Funkcja Renderer 44

Głośnik 38

Gamma 35

GUIDE Plus+ 17

## H-Q

Informacje o produkcie 40

Instrukcja obsługi 33

Jasność 34

Język 40

Kadr widokowy 25

Kanały

Pomin 42

wybieranie 15

Kod PIN 43

Kontrast 34

Korekcja czerni 35

Korekta głośności 36

Lista kategorii 20

Lista Ulubionych 21

LNA 42, 43

Montaż akcesoriów 45

Motionflow 35

Muzyka 25, 29

Nasylenie 34

Nazwa 42

Nazwy programów 41

Obraz 34

Obraz inteligentny 41

Ochrona przed dziećmi 43

Odcień 34

Optymalizacja dźwięku 36

Ostrość 35

Oszczędzanie energii 33

PAP 24

Pierwsza konfiguracja ustawień 6

Pierwsza konfiguracja ustawień 6

Pilot 10

czujnik 14

wkładanie baterii 4

PIP 24

Połączenie sieciowe 30

Podłączanie

anteny 5

do sieci 28

Urządzenia dodatkowe 22

Podłączanie

urządzenia Set Top Box/

nagrywarki 5

Podświetlenie 34

Podwójny dźwięk 37

Pole wyświetlania 37

Pomiń 42

Potwierdź 42

Programowanie cyfrowe 42

Programowanie ręczne 41

Przełącz w stan gotowości po

bezczywności 33

Przesunięcie pionowe 38

Przesunięcie pionowe 37

Przesunięcie poziome 38

Przesunięcie poziome 37

Przyciski i wskaźniki telewizora 10

Przyciski jednocyfrowe 40

## R-Z

Radio - wyświetlanie 43

Redukcja zakłóceń 35

Redukcja zakłóceń MPEG 35

Regulacja automatyczna 38

Reminder 18, 20

Renderer 30

Renderer - kontrola dostępu 44

Rozmiar pionowy 37

Rozwiązywanie problemów 51

Sluchawki

podłączanie 23

Ustawienia słuchawek 38

SCENE 11

Sieć 44

podłączanie 28

Smart 16

Sortowanie programów 41

Sterowanie przez HDMI 27, 40

System kolorów 38

Szybki start 39

Tekst 15

Temperatura barw 35

Timer włączania 33

Timer wyłączenia 33

Tony niskie 36

Tony wysokie 36

Tryb dźwięku 36

Tryb filmu 35

Tryb obrazu 34

Ustawianie funkcji Renderer 44

Ustawienia 39

Ustawienia analogowe 40

Ustawienia audio 38, 42

Ustawienia AV 39

Ustawienia cyfrowe 42

ustawienia ekranu

dla sygnałów wejściowych

innych niż z PC 37

dla sygnałów wejściowych z

PC 38

Ustawienia fabryczne 40

Ustawienia HDMI 40

Ustawienia modułu CA 44

Ustawienia napisów 42

Ustawienia sieciowe 44

Ustawienia techniczne 43

Ustawienia ulubionych 40

Ustawienia wideo 38

Ustawienia wyświetlania serwerów

31, 44

Uwydatnienie głosu 36

Wejścia docelowe

obraz 34

Wejście AV 2 39

Wejścia docelowe

dźwięk 36

Ustawienia ekranu 37

Wide 16

Wideo 25, 29

Wielkość piksela 38

Wskaźnik Obraz wyłączony (⊗) 14

Wskaźnik timera (⌚) 14

Wskaźnik trybu czuwania (⏻) 14

Wskaźnik Zasilania (⏻) 14

Wskazówki BRAVIA 33

Wyłącznik zasilania (⏻) 10

Wyjście audio 38

Wyjście AV 2 39

Wyjście optyczne 38

Wykasuj programator 20

Wyświetl listę programów 40

Wyświetl mapę 26

Wyświetlanie zdjęć z lokalizacją na

mapie 26

Wzmacnianie dźwięku 36

XMB™ (XrossMediaBar) 32

Zaaw. zwiększ. kontrastu 35

Zaawansowane ustawienia 35

Zarządzanie energią PC 34

Zdjecie

GPS 26

Zdjęcie 25, 29

Zegar/Timery 33

Zerowanie

dźwięk 36

Eco 33

obraz 34

Ustawienia PC 38

Zoom 16

Żywy kolor 35

## Introducere

Vă mulțumim că ați ales acest produs Sony. Înainte de a utiliza televizorul, vă rugăm să citiți cu atenție acest manual, după care să îl păstrați pentru a-l putea consulta ulterior.

Producătorul acestui aparat este Sony Corporation, 1-7-1 Konan Minato-ku Tokyo, 108-0075 Japonia. Reprezentantul autorizat pentru EMC și siguranța produsului este Sony Deutschland GmbH, Hedelfinger Strasse 61, 70327 Stuttgart, Germania. Pentru orice servicii sau chestiuni legate de garanție, vă rugăm să apelați la adresa menționată în documentele separate pentru service sau garanție.

## Note privind funcționarea televizorului digital

- Orice funcții legate de televizorul digital (**DVB**) vor fi active numai în țările sau zonele în care sunt difuzate semnale digitale terestre DVB-T (MPEG-2 și H.264/MPEG-4 AVC), sau unde aveți acces la servicii de cablu compatibile DVB-C (MPEG-2 și H.264/MPEG-4 AVC). Vă rugăm să verificați la dealerul local dacă puteți recepționa semnal DVB-T în zona unde locuiți, sau întrebați furnizorul dvs. de servicii prin cablu dacă acest televizor este potrivit pentru serviciul lor de cablu DVB-C.
- Furnizorul de servicii prin cablu poate solicita taxe suplimentare pentru astfel de servicii și este posibil să vi se solicite aderarea la termenii și condițiile de lucru ale respectivilor furnizori.
- Deși acest televizor respectă specificațiile DVB-T și DVB-C, nu poate fi garantată compatibilitatea cu programele digitale terestre DVB-T și DVB-C prin cablu care vor fi difuzate în viitor.
- Unele funcții ale televizorului digital este posibil să nu fie disponibile în anumite țări/regiuni, iar serviciile de cablu DVB-C este posibil să nu fie puse la dispoziție de anumiți furnizori.

Pentru o listă a furnizorilor de servicii prin cablu compatibili, consultați site-ul web de suport:

<http://support.sony-europe.com/TV/DVBC/>



- Ilustrațiile utilizate în acest manual sunt cele ale KDL-40V55xx, cu excepția cazului în care se menționează altceva.
- Litera "x" care apare la numele modelului corespunde cifrelor numerice legate de variația culorii.

## Informații legate de mărci

**DVB** este marcă înregistrată a DVB Project.

HDMI, logo-ul HDMI și High-Definition Multimedia Interface sunt mărci de comerț sau mărci de comerț înregistrate ale HDMI Licensing LLC.

DLNA și DLNA CERTIFIED sunt mărci de comerț înregistrate și/sau mărci de service ale Digital Living Network Alliance.

GUIDE Plus+™ este (1) o marcă de comerț înregistrată sau marcă de comerț a, (2) produs sub licență de la și (3) se află sub incidența a diverse patente internaționale și aplicații patentate deținute sau licențiate către Gemstar-TV Guide International, Inc. și/sau firmelor afiliate.

GEMSTAR-TV GUIDE INTERNATIONAL, INC. ȘI /SAU FIRMELE AFILIAATE NU SUNT ÎN NICIUN FEL RĂSPUNZĂTOARE PENTRU ACURATEȚEA INFORMAȚIILOR PRIVIND GRILA DE PROGRAME FURNIZATĂ DE SISTEMUL GUIDE PLUS+. ÎN NICIUN CAZ, GEMSTAR-TV GUIDE INTERNATIONAL, INC. ȘI /SAU FIRMELE AFILIAATE NU VOR AVEA NICIO RĂSPUNDERE PENTRU NICIUN FEL DE PIERDERE DE PROFIT, DE PIERDERI DE AFACERI SAU DE DAUNE INDIRECTE, SPECIALE SAU PE CALE DE CONSECINȚĂ ÎN LEGĂTURĂ CU PREVEDERILE SAU CU UTILIZAREA ORICĂROR INFORMAȚII, ECHIPAMENTE SAU SERVICII LEGATE DE SISTEMULGUIDE Plus+™.

Produs sub licență de la Dolby Laboratories. "Dolby" și simbolul dublu D sunt mărci de comerț înregistrate ale Dolby Laboratories.

"BRAVIA" și BRAVIA sunt mărci de comerț înregistrate ale Sony Corporation.

"XMB™" și "XrossMediaBar" sunt mărci de comerț înregistrate ale Sony Corporation și Sony Computer Entertainment Inc.

**HDMI**™  
HIGH-DEFINITION MULTIMEDIA INTERFACE

**DOLBY**  
DIGITAL PLUS

**dlna**™  
CERTIFIED

**GUIDE plus+**  
GEMSTAR

# Cuprins

<b><i>Ghid de pornire</i></b>	<b>4</b>
Informații privind siguranța .....	8
Măsuri de precauție.....	9
Butoanele / indicatoarele telecomenzii și televizorului .....	10
<b><i>Vizionarea la televizor</i></b>	
Vizionarea la televizor.....	15
Utilizarea GUIDE Plus+™ System și a ghidului electronic de programe digitale EPG (Electronic Programme Guide) (EPG) .....	17
Utilizarea listei de programe favorite .....	21
<b><i>Utilizarea echipamentelor opționale</i></b>	
Conectarea echipamentelor opționale .....	22
Vizionarea imaginilor preluate de la echipamentul conectat .....	24
Redarea Fotografie/Muzică/Video folosind o conexiune USB .....	25
Utilizarea BRAVIA Sync cu Control pentru HDMI.....	27
<b><i>Utilizarea facilităților rețelei casnice</i></b>	
Conectarea la rețea .....	28
Utilizarea AppliCast.....	29
Vizionarea fișierelor Fotografie/Muzică/Video prin intermediul rețelei .....	30
Verificarea conexiunii la rețea.....	31
Ajustarea Setări afișare server.....	31
<b><i>Folosirea funcțiilor meniului</i></b>	
Prezentarea meniului TV Home XMB™ .....	32
Meniul Reglaje TV.....	33
<b><i>Informații suplimentare</i></b>	
Instalarea accesoriilor (dispozitiv de fixare pe perete).....	45
Specificații .....	48
Remediarea defecțiunilor.....	51
Index.....	55

Vă rugăm ca înainte de a utiliza televizorul, să citiți "Informații privind siguranța" (pagina 8). Păstrați manualul pentru a putea fi consultat și ulterior.

## Înainte de utilizare

### Verificarea accesoriilor

Conductor de rețea (tip C-6)\* (1) (cu excepția modelului de 37/32 inches)

Suport (1) și șuruburi (4) (cu excepția modelului de 52 inches)

RM-ED016 / RM-ED016W Telecomandă (1)

RM-ED012 Telecomandă (1) (numai KDL-46/40/37/32W5720/5730/5740)

Baterii mărimea AA (tip R6) (2)

\* Nu înlăturați miezul de ferită.

### Pentru a introduce bateriile în telecomandă

Apăsați și ridicați capacul pentru a-l deschide.

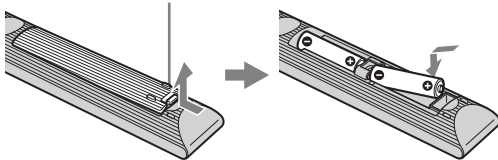

## 1: Montarea suportului (cu excepția modelului de 52 inches)

- 1 Desfaceți cutia de carton și scoateți suportul și șuruburile.
- 2 Așezați televizorul pe suport. Aveți grijă să nu apară interferențe cu cablurile.

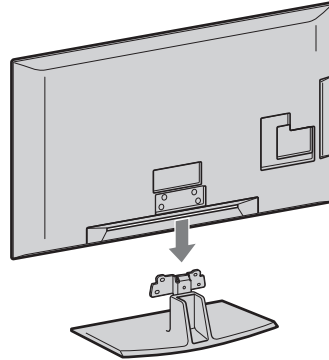

- 3 Fixați suportul de televizor corespunzător marcajului ↑ ce indică orificiul pentru șurub, folosind șuruburile care v-au fost furnizate.

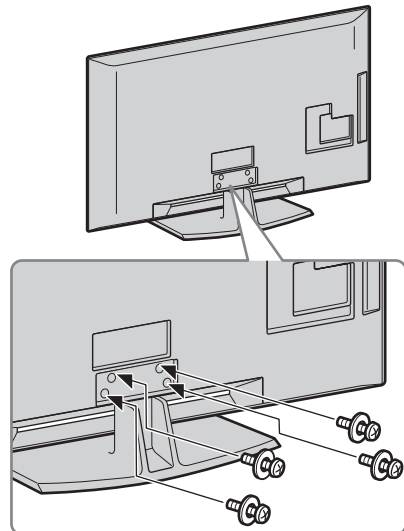

- În cazul KDL-40E55/32E55xx puteți regla suportul la o poziție mai ridicată. Pentru detalii consultați broșura "Modificarea înălțimii suportului".
- Dacă utilizați o șurubelniță electrică, stabiliți momentul forței de aproximativ 1,5 N·m (15 kgf·cm).

## 2: Conectarea unei antene/a unui Set Top Box/a unui recorder (de exemplu un recorder DVD)

Conectarea unui Set Top Box/a unui recorder (de exemplu un recorder DVD) prin intermediul mufei SCART

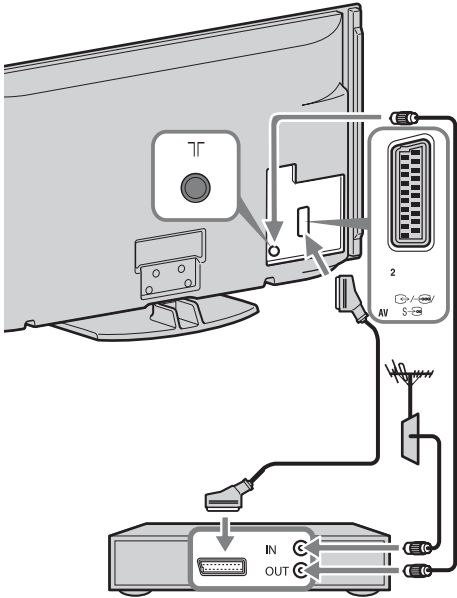

Set Top Box/recorder (de exemplu recorder DVD)

Conectarea unui Set Top Box / a unui recorder (de exemplu un recorder DVD) prin intermediul mufei HDMI

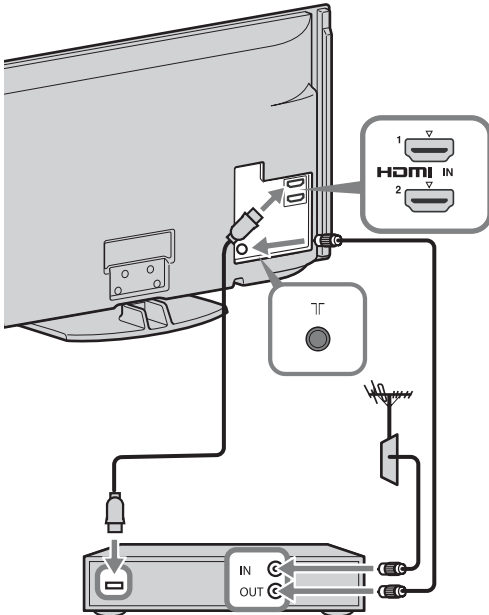

Set Top Box/recorder (de exemplu recorder DVD)

## 3: Prevenirea răsturnării televizorului

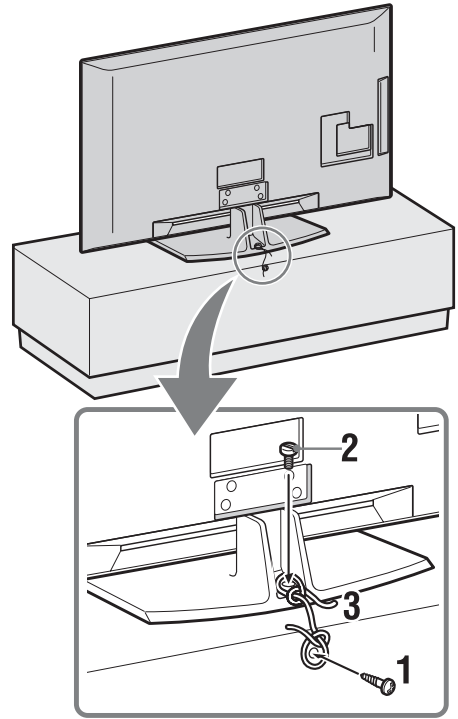

- 1 Montați un șurub pentru lemn (cu diametrul de 4 mm, nu este furnizat) în suportul TV.
- 2 Introduceți un șurub de fixare (M4 × 20, nu este furnizat) în orificiul destinat acestuia din carcasa televizorului.
- 3 Prindeți șurubul pentru lemn și șurubul de fixare cu un cablu rezistent.

## 4: Prinderea laolaltă a cablurilor

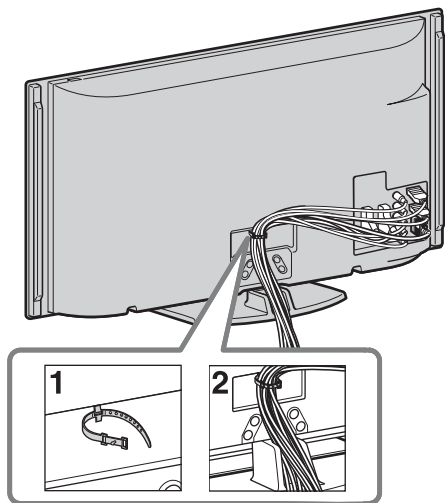

- Nu prindeți conductorul de rețea/cablul de alimentare de curent alternativ împreună cu celelalte cabluri.

## 5: Efectuarea Reglajului inițial



- 1 Conectați televizorul la o priză de perete.
- 2 Porniți **ENERGY SAVING SWITCH** (pagina 10) (numai KDL-46WE5/40WE5).
- 3 Apăsați butonul al televizorului. Când porniți televizorul pentru prima dată, pe ecran apare meniul de selecție a limbii (Language).

4

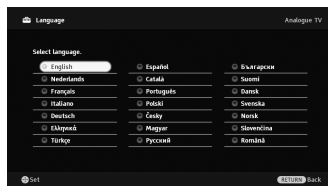

Urmați instrucțiunile de pe ecran.

**Programare automată digitală:** Când selectați "Cabluri", vă recomandăm să selectați "Căutare rapidă" pentru programare rapidă. Setează "Frecvența" și "ID rețea" în conformitate cu informațiile primite de la furnizorul dvs. de servicii prin cablu. Dacă nu este găsit niciun canal utilizând "Căutare rapidă", încercați "Căutare completă" (deși poate dura ceva timp).

Pentru o listă a furnizorilor de servicii prin cablu compatibili, consultați site-ul web de suport:

<http://support.sony-europe.com/TV/DVBC/>



- De asemenea, puteți programa canalele manual (pagina 41).

**Sortare programe:** Dacă doriți să modificați ordinea canalelor analogice, urmați pașii din "Sortare programe" (pagina 41).

**Eco Preset:** Când selectați "Da", setările "Eco" sunt modificate în valorile recomandate pentru a reduce consumul de energie.

### Pentru Reglajului GUIDE Plus+™ System

(numai când GUIDE Plus+™ System este disponibil)\*

- \* Puteți regla această caracteristică atunci când:
  - puteți recepționa semnal digital.
  - "Antenă" este selectată în capitoul "5: Efectuarea Reglajului inițial".

- 1 Introduceți codul poștal al regiunii în care locuiți utilizând .



- Introduceți de la stânga, în cazul în care codul poștal este mai scurt decât șapte cifre.



## 2 Selectarea limbii pentru GUIDE Plus+.

Acest pas va fi sărit dacă una din limbile următoare este selectată la capitolul "5: Efectuarea Reglajului inițial": "English", "Deutsch", "Español", "Italiano", "Français" sau "Nederlands".

## 3 GUIDE Plus+ Descărcare date.

Operația inițială de preluare a datelor poate dura ceva mai mult timp, astfel că, în timpul execuției nu apăsați niciunul din butoanele televizorului sau telecomenzii. Odată ce ați recepționat la prima preluare datele listelor TV, toate viitoarele actualizări ale acestora vor fi executate automat.

## Ajustarea unghiului de vizionare al televizorului

Acest televizor poate fi poziționat între unghiurile prezentate mai jos.

### Ajustarea unghiului stânga și dreapta (rotire)

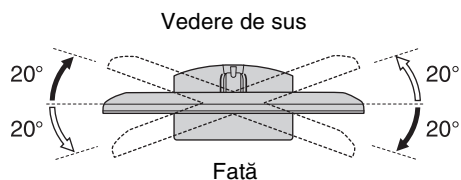

- În cazul KDL-40E55/32E55xx articulația este blocată pentru a evita prinderea degetelor. Este interzisă deblocarea articulației cu ecranul TV aflat în poziția inferioară. Pentru a mări înălțimea ecranului TV vă rugăm consultați broșura "Modificarea înălțimii suportului".

## Detașarea suportului de așezare pe masă a televizorului



- Scoateți șuruburile indicate de marcasele săgeată  de pe televizor.
- Nu detașați suportul de așezare pe masă decât în cazul montării televizorului pe perete.

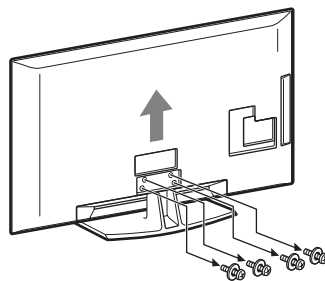

# Informații privind siguranța

## Instalare / Configurare

Instalați și utilizați televizorul conform instrucțiunilor prezentate în continuare, pentru a evita riscurile de incendii, șocurile electrice sau deteriorări / răniri.

### Instalarea

- Televizorul trebuie instalat în apropierea unei prize ușor accesibile.
- Așezați televizorul numai pe o suprafață stabilă și plată.
- Instalarea televizorului pe perete trebuie executată de către persoane calificate.
- Din motive de siguranță, se recomandă cu insistență utilizarea accesoriilor Sony, inclusiv:
  - Dispozitivul de montare pe perete SU-WL500
- Asigurați-vă că utilizați numai șuruburile furnizate cu dispozitivul de montare pe perete atunci când atașați cârligele de montare la televizor. Șuruburile furnizate sunt proiectate astfel încât să aibă o lungime între 8 mm și 12 mm, atunci când este măsurată distanța de la suprafața de atașare până la cârligul de montare. Diametrul și lungimea șuruburilor diferă în funcție de modelul dispozitivului de montare pe perete. Utilizarea altor șuruburi decât a celor furnizate poate avea ca rezultat deteriorarea internă a televizorului sau căderea acestuia etc.

8 mm - 12 mm

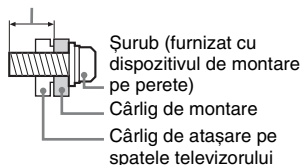

### Transportul

- Înainte de a deplasa televizorul, decuplați toate cablurile.
- La transportul unui televizor de mari dimensiuni, este recomandată participarea a două sau trei persoane.
- Pentru transportul televizorului apucați-l așa cum este prezentat în imaginea alăturată. Nu supuneți la presiuni ecranul LCD.
- Când ridicați sau mutați televizorul, apucați-l ferm de partea sa inferioară.
- Feriți televizorul de șocuri mecanice și de vibrații prea puternice în timpul transportului.
- Când duceți aparatul la reparat sau când vă mutați, împachetați-l în ambalajul original.

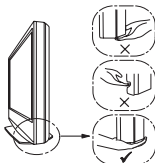
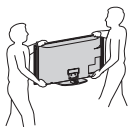

### Ventilație

- Nu acoperiți niciodată fantele de aerisire și nu introduceți obiecte în interiorul carcasei aparatului.

- Lăsați suficient spațiu în jurul televizorului, așa cum este indicat mai jos.
- Se recomandă cu insistență să utilizați dispozitivul de montare pe perete furnizat de firma Sony, pentru că acesta asigură o ventilație adecvată.

### Instalarea pe perete

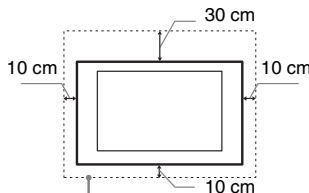

Lăsați cel puțin atât spațiu în jurul televizorului.

### Instalarea pe un suport

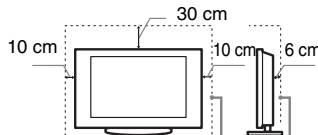

Lasati cel puțin atât spațiu în jurul televizorului.

- Pentru a asigura o ventilație corespunzătoare și a evita adunarea prafului și a murdăriei:
  - Nu așezați televizorul culcat, cu susul în jos, pe spate sau lateral.
  - Nu puneți televizorul pe un raft, pe covor, în pat sau într-un dulap.
  - Nu acoperiți televizorul cu materiale textile, de exemplu draperie, și nici cu alte obiecte, de exemplu ziare etc.
  - Nu instalați televizorul așa cum este arătat mai jos.

Circulația aerului este blocată.

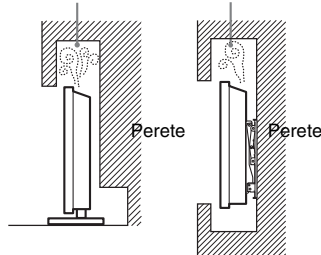

### Conductorul de rețea

Pentru a evita riscul de incendii, șocuri electrice sau alte deteriorări și răniri, manevrați conductorul de rețea și ștecherul respectând următoarele:

- Utilizați numai conductori de rețea marca Sony, nu de la alte firme.
- Introduceți complet ștecherul în priză.
- Acest aparat poate funcționa doar la tensiuni de 220–240 V, curent alternativ.
- Când conectați alte cabluri, aveți grijă să decuplați conductorul de rețea pentru siguranța dvs., și aveți grijă să nu vă încurcați picioarele între cabluri.
- Decuplați conductorul de rețea de la priză înainte de a deplasa sau a depana televizorul.
- Țineți conductorul de rețea la distanță de surse de căldură.

- Scoateți ștecherul de rețea și curățați-l cu regularitate. Dacă există praf pe ștecher și acesta se umezește, este posibil ca izolația să fie deteriorată, ceea ce poate duce la declanșarea de incendii.

### Note

- Nu utilizați conductorul de rețea furnizat la alte echipamente.
- Nu găuriți, nu îndoiți și nu răsuciți excesiv conductorul de rețea. Firele din interior se pot dezizola sau se pot rupe.
- Nu modificați conductorul de rețea.
- Nu așezați obiecte grele pe conductorul de rețea.
- Nu trageți de conductorul de cablu pentru a-l decupla de la priză.
- Nu conectați prea multe aparate la aceeași priză de rețea.
- Nu utilizați un ștecher care nu se potrivește cu priză.

### Moduri de utilizare interzisă

Nu instalați / utilizați televizorul în locații, medii înconjurătoare sau situații de genul celor prezentate mai jos, deoarece este posibil ca televizorul să producă incendii, șocuri electrice, deteriorări și/sau leziuni.

### Locația:

În exterior (la lumină solară directă), pe malul mării, pe o navă sau barcă, în interiorul unui vehicul, în instituții medicale, în locuri instabile, în apropierea apei, în locuri supuse la ploaie, umezeală sau fum.

### Mediul înconjurător:

Unde este foarte cald sau umed, unde există mult praf, în spații unde există insecte care pot pătrunde în interior; în locații unde poate fi supus la vibrații mecanice, în apropierea unor obiecte cu flăcări deschise (lumânări, etc). Televizorul nu trebuie expus la picături sau stropire, și nu trebuie așezate deasupra lui recipiente ce conțin lichide, de exemplu vase.

### Situații:

Nu manevrați televizorul cu mâinile ude, cu carcasa demontată, sau având atașate dispozitive care nu au fost recomandate de producător. Decuplați televizorul de la priză, precum și antena de exterior în timpul furtunilor.

### Piese defecte:

- Nu aruncați obiecte spre televizor. Sticla ecranului se poate sparge la impact, cauzând răniri grave.
- Dacă se sparge carcasa televizorului, nu o atingeți înainte de a decupla conductorul de rețea de la priză. În caz contrar, pot apărea șocuri electrice.

### Când aparatul nu funcționează

- Dacă nu utilizați televizorul câteva zile, decuplați-l de la rețea din motive ecologice și de siguranță.
- Deoarece televizorul nu este decuplat de la rețea dacă este doar oprit, scoateți ștecherul din priză pentru deconectarea completă.
- Anumite televizoare pot fi dotate cu facilități care solicită ca televizorul să fie lăsat în standby pentru a funcționa corespunzător.

## Pentru copii

- Nu lăsați copiii să se cațere pe televizor.
- Nu lăsați accesoriile de mici dimensiuni la îndemâna copiilor, deoarece pot fi înghițite accidental.

## În cazul în care apar următoarele probleme...

**Opriti** și decuplați imediat aparatul de la priză dacă survine vreuna din problemele prezentate mai jos.

Solicitați dealer-ului dvs. sau unui centru de service Sony ca o persoană calificată să verifice televizorul.

### Când:

- Este deteriorat conductorul de rețea.
- Ștecherul nu se potrivește cu priză.
- Televizorul a fost deteriorat prin cădere, lovire sau izbirea cu un alt obiect.
- Vreun obiect sau lichid a pătruns în interiorul carcasei.

## Măsurile de precauție

### Vizionarea la televizor

- Asigurați o iluminare moderată a camerei, deoarece nu este recomandată vizionarea televizorului o perioadă îndelungată de timp, în condiții de iluminare scăzută, deoarece vă poate fi afectată vederea.
- Când utilizați căștile, evitați audierea la un nivel ridicat al volumului, deoarece vă poate fi afectat auzul.

### Ecranul LCD

- Deși ecranul LCD este produs folosindu-se o tehnologie de înaltă precizie și 99,99% sau mai mult dintre pixelii funcționează, este posibilă existența unor minuscule puncte negre sau a unor luminoase (roșii, albastre sau verzi) care să apară în mod constant pe ecranul LCD. Aceasta este o proprietate structurală a ecranului LCD și nu constituie o disfuncționalitate.
- Nu împingeți și nu zgâriați filtrul frontal, și nu așezați obiecte pe partea de sus a acestui televizor. Imaginea poate deveni neuniformă sau ecranul LCD se poate deteriora.
- Dacă televizorul este utilizat într-un loc cu temperatură scăzută, poate apărea un efect de prelungire neregulată a liniilor orizontale, sau imaginea poate deveni întunecată. Aceasta nu reprezintă o defecțiune. Fenomenul va dispărea pe măsură ce temperatura crește.
- Pot apărea imagini remanente în cazul în care sunt afișate în mod continuu imagini statice. Acestea pot să dispară după câteva momente.
- Ecranul și carcasa se încălzesc când televizorul este în uz. Aceasta nu reprezintă o disfuncționalitate.
- Ecranul LCD conține o cantitate mică de cristale lichide. Unele tuburi fluorescente utilizate la acest televizor conțin de asemenea mercur. Respectați instrucțiunile și regulamentele locale în vigoare cu privire la salubritate.

## Manevrarea și curățarea suprafeței ecranului / carcasei televizorului

Decuplați conductorul de rețea de la priză înainte de a curăța televizorul.

Pentru a evita degradarea materialului sau deteriorarea acoperirii ecranului, respectați următoarele măsuri de precauție.

- Pentru a îndepărta praful de pe ecran și carcasă, ștergeți ușor cu o cârpă moale. Dacă praful este persistent, ștergeți cu o cârpă moale, ușor umezită într-o soluție slabă de detergent.
- Nu utilizați niciodată pastă abrazivă, substanțe de curățare alcaline / acide, praf de curățat sau solvenți volatili, cum ar fi alcoolul, benzina, diluantul sau insecticidele. Utilizarea unor astfel de materiale sau contactul prelungit cu materiale din cauciuc sau vinil poate duce la daune ale suprafeței ecranului și materialului carcasei.
- Se recomandă aspirarea periodică a orificiilor de ventilare pentru a asigura ventilarea corespunzătoare.
- Când ajustați unghiul de vizionare al televizorului, deplasați lent aparatul, pentru a evita desprinderea sau alunecarea de pe suportul său stabil.

### Echipamentul opțional

Păstrați componentele opționale sau oricare alte dispozitive care emit radiații electromagnetice la distanță de televizor. În caz contrar, pot apărea distorsiuni și / sau zgomot.

### Bateriile

- Respectați polaritatea corectă când introduceți bateriile.
- Nu utilizați baterii de tip diferit și nu amestecați baterii vechi cu unele noi.
- Salubriți bateriile în mod ecologic. Este posibil ca în anumite regiuni, salubritatea bateriilor să fie reglementată prin lege. Vă rugăm consultați autoritățile dvs. locale.
- Manevrați telecomanda cu grijă. Nu o scăpați pe jos și nu călcați pe ea, nu vărsați lichid de niciun fel.
- Nu puneți telecomanda într-un loc apropiat de o sursă de căldură, în bătaia directă a razelor soarelui, sau într-o încăpere umedă.

### Salubritatea televizorului



**Salubritatea echipamentelor electrice și electronice vechi (valabil în Uniunea**

**Europeană și în celelalte țări europene cu sisteme de colectare separate)**

Acest simbol de pe produs sau de pe ambalajul acestuia indică faptul că nu trebuie considerat deșeu menajer. În schimb, trebuie dus la punctele de colectare destinate reciclării echipamentelor electrice și electronice. Prin salubritatea corespunzătoare a acestui produs, veți ajuta la prevenirea posibilităților

consecințe negative asupra mediului înconjurător și sănătății oamenilor.

Reciclarea materialelor va ajuta la conservarea resurselor naturale. Pentru mai multe detalii legate de reciclarea acestui produs, vă rugăm să consultați primăria locală, compania locală de salubritate a deșeurilor sau magazinul de unde ați achiziționat produsul.



**Salubritatea bateriilor uzate (valabil în Uniunea Europeană și alte țări europene cu**

**sisteme de colectare separate)**

Acest simbol de pe baterie sau de pe ambalaj indică faptul că bateria furnizată cu acest produs nu trebuie considerată deșeu menajer. Pe anumite tipuri de baterii, acestui simbol i se pot asocia simbolurile anumitor substanțe chimice. Simbolurile pentru mercur (Hg) sau plumb (Pb) sunt adăugate, dacă bateria conține mai mult de 0,0005% mercur sau 0,004% plumb. Prin salubritatea corespunzătoare a acestor baterii, veți ajuta la prevenirea posibilităților consecințe negative asupra mediului înconjurător și sănătății oamenilor. Reciclarea materialelor va ajuta la conservarea resurselor naturale. În cazul produselor care din motive de siguranță, de asigurare a performanțelor sau de integritate a datelor necesită conectarea permanentă a bateriei încorporate, aceasta trebuie înlocuită numai de personalul calificat al unui service. Pentru a fi siguri că bateria va fi corect tratată, la încheierea duratei de viață a acesteia, duceți-o la punctele de colectare stabilite pentru reciclarea echipamentelor electrice și electronice. Pentru orice alt fel de baterii, vă rugăm să citiți secțiunea referitoare la demontarea în siguranță a bateriei din aparat. Duceți bateria la punctele de colectare pentru reciclarea bateriilor uzate. Pentru mai multe detalii legate de reciclarea acestui produs sau a bateriei, vă rugăm să consultați primăria dvs. locală, compania locală de salubritate a deșeurilor sau magazinul de unde ați achiziționat produsul.

# Butoanele / indicatoarele telecomenzii și televizorului

## Butoanele telecomenzii și televizorului

În cazul KDL-46/40/37/32W5720/5730/5740, va rugăm consultați prospectul separat.

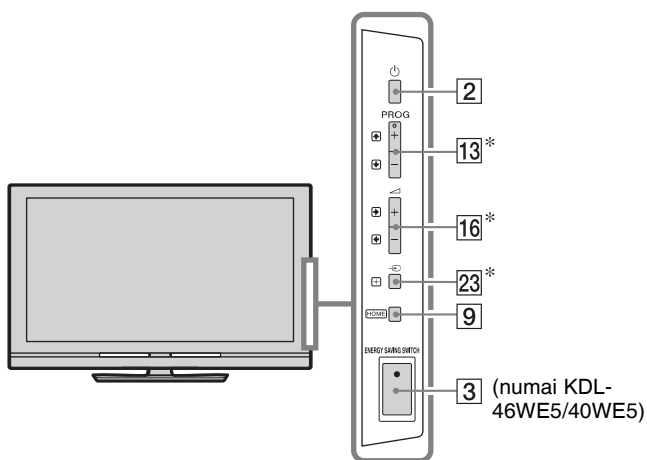



Butoanele televizorului vor funcționa la fel ca cele ale telecomenzii.

\* În meniul televizorului, aceste butoane vor funcționa ca  $\uparrow/\downarrow/\leftarrow/\rightarrow/+$ .



- Butoanele pentru numărul 5,  $\blacktriangleright$ , **PROG +** și **AUDIO** de pe telecomandă au un punct palpabil. Utilizați punctele palpabile ca referință când utilizați televizorul.

Buton/Înterupător	Descriere
1 I/Power (TV standby)	Trece temporar televizorul în starea de standby sau îl repornește.
2 Power (Power)	Apăsați pentru a porni / opri televizorul.  <ul style="list-style-type: none"><li>• Pentru a deconecta complet televizorul (0 W, niciun consum de energie), opriți televizorul, apoi scoateți din priză conductorul de rețea/ cablul de alimentare cu curent alternativ de la rețea/alimentarea cu curent alternativ.</li></ul>
3 ENERGY SAVING SWITCH (numai KDL-46WE5/40WE5)	Apăsați pentru a porni / opri televizorul. Când <b>ENERGY SAVING SWITCH</b> este deconectat, consumul de energie este redus. Dacă televizorul este în modul standby la deconectarea <b>ENERGY SAVING SWITCH</b> , conectarea <b>ENERGY SAVING SWITCH</b> aduce televizorul din nou doar în standby.  <ul style="list-style-type: none"><li>• Când <b>ENERGY SAVING SWITCH</b> este deconectat, nu veți putea efectua funcții de genul memorarea setărilor ceasului, descărcarea de EPG-uri sau actualizarea de software.</li></ul>



**4 SCENE**  
(cu excepția  
KDL-46/40/37/32  
W5720  
W5730  
W5740)

Apăsați pentru a afișa meniul "Selectare mod".  
Când selectați opțiunea modului dorit, este setată automat calitatea optimă a sunetului și imaginii pentru modul selectat.  
Apăsați  $\leftarrow/\rightarrow/\leftarrow/\rightarrow$  pentru a selecta opțiunea mod, apoi apăsați  $\oplus$ .

**Cinema:** Oferă imagini exact ca cele de la cinematograful cu sunet dinamic.

**Fotografie:** Oferă imagini care reproduc în mod autentic textura și culoarea unei fotografii tipărite.

**Sport:** Oferă imagini care vă permit să experimentați imagini și sunete adevărate, asemănătoare celor de pe un stadion.

**Muzică:** Oferă efecte de sunet care vă permit să experimentați sunete dinamice și clare, asemănătoare celor de la un concert.

**Joc:** Oferă imagini care vă permit să vă bucurați la maxim de jocurile dvs., cu o calitate superbă a imaginii și sunetului.

**Grafică:** Oferă imagini care ușurează vizionarea îndelungată a monitorului și reduc oboseala, prin afișarea de imagini detaliate și mai clare.

**General:** Setările actuale ale utilizatorului.

**Auto:** Calitatea optimă a sunetului și a imaginii este setată automat în conformitate cu sursa de intrare, deși este posibil să nu existe niciun efect, în funcție de dispozitivele conectate.



- În modul digital, opțiunile "Mod" sunt aplicate separat pentru imaginile HD (High-definition) și SD (Standard-definition).
- Când porniți Mod cinema (pagina 13), setarea "Selectare mod" comută automat la "Cinema".

**5 AUDIO**

**În modul analogic:** Apăsați pentru a modifica modul sunet dual (pagina 37).

**În modul digital:** Apăsați pentru a modifica limba utilizată pentru programul vizionat în mod curent (pagina 42).

**6  $\oplus/\text{?}$  (Info/  
Afișarea Text)**

De fiecare dată când apăsați butonul, afișajul se modifică după cum urmează:

**În modul digital:** Detalii ale programului curent → Detalii ale programului următor (numai pentru Sony Guide)

**În modul analogic:** Numărul canalului curent și modul ecran → Informații privind ceasul

**În modul Text:** Prezintă informații ascunse (de exemplu: răspunsuri la întrebări) (pagina 15).

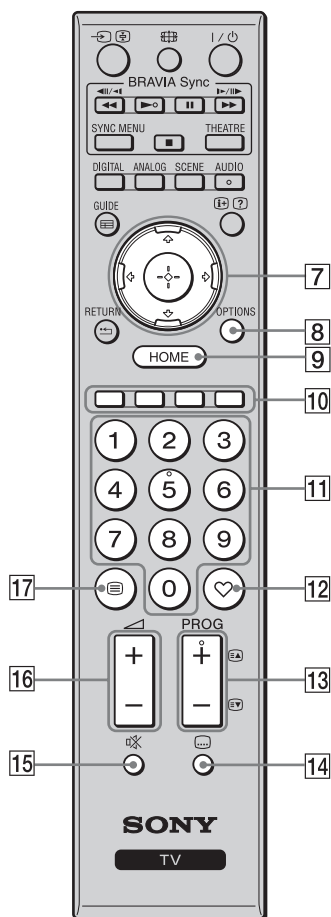

- |    |   |
|----|---|
| 7  | <p>↔/↕/↔/↕/⊕ Apăsați ↔/↕/↔/↕ pentru a deplasa cursorul pe ecran. Apăsați ⊕ pentru a selecta/confirma articolul evidențiat.</p> <p>La redarea unui fișier foto: Apăsați ⊕ pentru a opri/porni o diaporamă. Apăsați ↔/↕ pentru a selecta fișierul anterior. Apăsați ↕/↔ pentru a selecta fișierul următor.</p> <p>La redarea unui fișier cu muzică/video: Apăsați ⊕ pentru a opri/porni redarea. Apăsați și țineți apăsat ↔/↕ pentru deplasare rapidă înainte/înapoi, apoi eliberați butonul în punctul din care doriți să reluați redarea. Apăsați ↕ pentru a porni redarea de la începutul fișierului curent. Apăsați ↕ pentru a merge la fișierul următor.</p> |
| 8  | <p><b>OPTIONS</b> Apăsați pentru a afișa o listă ce conține "Comandă dispozitiv" sau comenzi rapide la unele meniuri de setare. Utilizați meniul "Comandă dispozitiv" pentru a utiliza echipamentul compatibil cu Control pentru HDMI.</p> <p>Opțiunile enumerate depind de sursa de intrare.</p>   |
| 9  | <p><b>HOME</b> Apăsați pentru a afișa meniul TV Home (pagina 32).</p>   |
| 10 | <p><b>Butoane colorate</b> Atunci când butoanele colorate sunt disponibile, un ghid de operare este afișat pe ecran.</p>  |
| 11 | <p><b>Butoane numerotate</b> <b>În modul TV:</b> Apăsați pentru a selecta canale. Pentru canalele cărora le corespund numere mai mari sau egale cu 10, apăsați rapid următoarea cifră.</p> <p><b>În modul Text:</b> Apăsați pentru a introduce un număr de pagină.</p>  |
| 12 | <p><b>♥ (Favorite)</b> Apăsați pentru a afișa lista de programe favorite care a fost specificată (pagina 21).</p>   |
| 13 | <p><b>PROG +/-</b> <b>În modul TV:</b> Apăsați pentru a selecta canalul următor (+) sau anterior (-).</p> <p><b>În modul Text:</b> Apăsați pentru a selecta pagina următoare (EA) sau anterioară (EV).</p>  |
| 14 | <p><b>☰ (Setări subtitrare)</b> Apăsați pentru a modifica limba subtitrării (pagina 42) (numai în modul digital).</p>   |
| 15 | <p><b>🔇 (Suprimarea sonorului)</b> Apăsați pentru a suprima sonorul. Apăsați din nou pentru a restaura sonorul.</p>   |
| 16 | <p><b>🔊 +/- (Volum)</b> Apăsați pentru a regla volumul.</p>   |
| 17 | <p><b>☰ (Text)</b> Apăsați pentru a afișa informații text (pagina 15).</p>  |

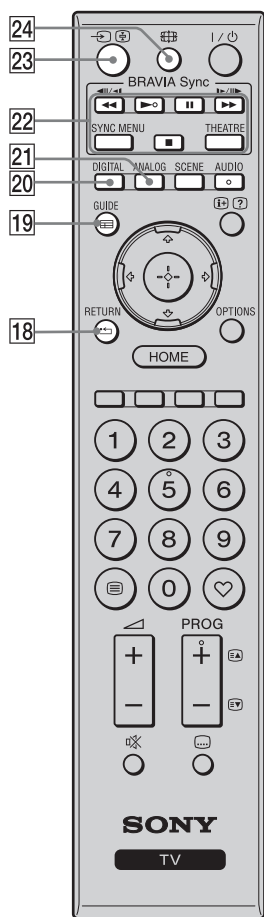

- |  |  |
|--|--|
| <p><b>18</b> <b>RETURN</b></p>                               | <p>Apăsați pentru a reveni la ecranul anterior al meniului afișat.<br/>La redarea unui fișier foto/muzică/video: Apăsați pentru a opri redarea. (Afișajul revine la lista de fișiere sau directoare.)</p>  |
| <p><b>19</b> <b>GUIDE (EPG)</b></p>                          | <p>Apăsați pentru a afișa ghidul electronic de programe digitale EPG (EPG) (pagina 17).</p>  |
| <p><b>20</b> <b>DIGITAL</b></p>                              | <p>Apăsați pentru a afișa ultimul canal digital vizionat.<br/>La vizionarea imaginilor preluate de la echipamentul conectat: Apăsați pentru a reveni la modul TV obișnuit.</p>   |
| <p><b>21</b> <b>ANALOG</b></p>                               | <p>Apăsați pentru a afișa ultimul canal analogic vizionat.<br/>La vizionarea imaginilor preluate de la echipamentul conectat: Apăsați pentru a reveni la modul TV obișnuit.</p>  |
| <p><b>22</b> <b>BRAVIA Sync</b></p>                          | <p>: Puteți utiliza echipamentul compatibil BRAVIA Sync conectat la televizor.<br/><b>SYNC MENU:</b> Afișează meniul echipamentului HDMI conectat. În timpul vizionării altor ecrane de intrare sau programe TV, "Selectare dispozitiv HDMI" este afișat când butonul este apăsat.<br/><b>THEATRE:</b> Puteți porni și opri Mod cinema. Când Mod cinema este pornit, sunt setate automat calitatea optimă a sunetului (dacă televizorul este conectat la un sistem audio cu un cablu HDMI) și calitatea imaginii pentru conținuturi tip film.</p> <p>:</p> <ul style="list-style-type: none"> <li>• Dacă deconectați televizorul, Mod cinema este de asemenea oprit.</li> <li>• Când modificați setarea "Selectare mod", Mod cinema se oprește automat.</li> <li>• "Control pentru HDMI" (BRAVIA Sync) este disponibil numai cu echipament conectat marca Sony care are logo-ul BRAVIA Sync sau BRAVIA Theatre Sync sau este compatibil cu Control pentru HDMI.</li> </ul> |
| <p><b>23</b> <b>(Alegerea intrării/ Menținerea Text)</b></p> | <p><b>În modul TV:</b> Apăsați pentru a afișa o listă de intrări.<br/><b>În modul Text:</b> Apăsați pentru a menține pagina curentă.</p>   |
| <p><b>24</b> <b>(Modul Ecran)</b></p>                        | <p>Apăsați pentru a modifica formatul ecranului (pagina 16).</p>   |

## Indicatoare

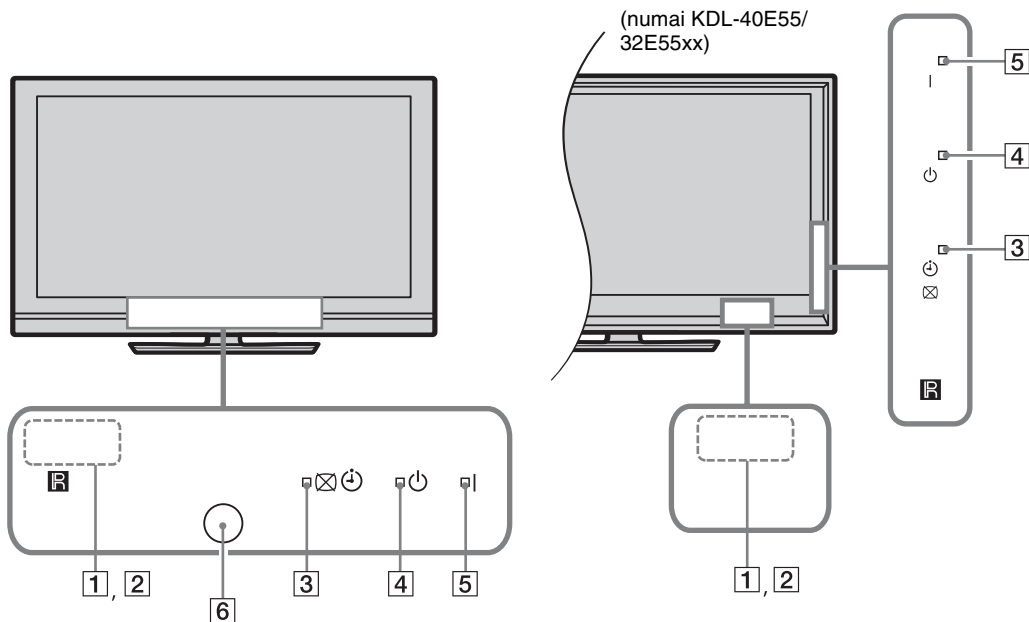

Indicator	Descriere
<b>1</b> <b>Senzor lumină</b>	Nu obstrucționați senzorul cu niciun obiect, pentru că poate fi afectată funcționarea (pagina 34).
<b>2</b> <b>Senzor telecomandă</b>	Recepționează semnale de la telecomandă. Nu acoperiți senzorul pentru telecomandă. Poate fi afectată funcționarea.
<b>3</b> <b>☒ ⏻ (Fără imagine / Temporizator)</b>	Se aprinde de culoare verde când selectați "Fără imagine" (pagina 33). Se aprinde de culoare portocalie când setați temporizatorul (pagina 20, 33).
<b>4</b> <b>⏻ (Standby)</b>	Se aprinde de culoare roșie când televizorul este în modul standby.
<b>5</b> <b>I (Power)</b>	Se aprinde de culoare verde când televizorul este aprins.
<b>6</b> <b>Senzor prezență</b> (numai KDL-46WE5/ 40WE5)	Nu obstrucționați senzorul cu niciun obiect, pentru că poate fi afectată funcționarea (pagina 33).

## Despre ghidul de utilizare de pe ecranul televizorului

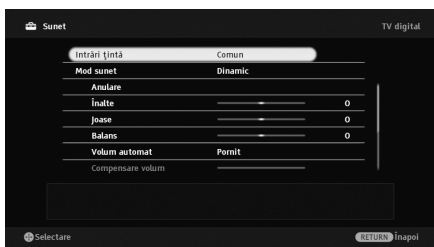

Ghid de utilizare

Exemplu: Apăsați **+** sau **RETURN** (vedeți **7** (pagina 12) sau **18** (pagina 13)).



Ghidul de utilizare oferă ajutor cu privire la modul de utilizare a televizorului cu telecomanda, și este afișat în partea de jos a ecranului. Utilizați butoanele telecomenzii indicate în ghidul de utilizare.

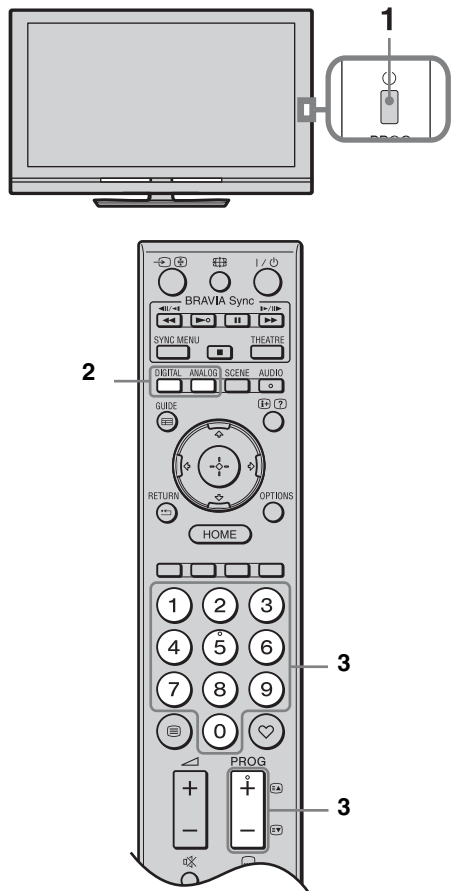

## Vizionarea la televizor



- 1 Apăsați butonul  al televizorului pentru a-l porni.

Când televizorul nu poate fi pornit, porniți **ENERGY SAVING SWITCH** (pagina 10) (numai KDL-46WE5/40WE5). Dacă televizorul este în modul standby (indicatorul  (standby) din partea frontală a aparatului este de culoare roșie), apăsați butonul  al telecomenzii pentru a porni televizorul.

- 2 Apăsați butoanele **DIGITAL** pentru a trece în modul digital, sau apăsați **ANALOG** pentru a trece în modul analogic.







Canelele disponibile variază în funcție de modul ales.

- 3 Apăsați butoanele numerotate sau **PROG +/-** pentru a selecta un canal TV.



Pentru a selecta un canal folosind ghidul electronic de programe digitale EPG (EPG) (pagina 17).

### În modul digital

Este afișată pentru scurt timp o informație. Aceasta poate conține următoarele simboluri.

- : Servicii radio
- : Serviciu codificat / cu subscriere
- : Mai multe limbi pentru coloana sonoră disponibile
- : Subtitrări disponibile
- : Subtitrări disponibile pentru persoanele cu deficiențe auditive
- : Vârsta minimă recomandată a persoanelor care vizionează programul curent (între 4 și 18 ani)
- : Blocare de către părinți

### Pentru a accesa Text

În modul analogic, apăsați . De fiecare dată când apăsați , afișajul se modifică ciclic astfel:



Text și imagine TV → Text → Fără Text (ieșire din serviciul Text)

Pentru a selecta o pagină, apăsați butoanele numerotate sau .

Pentru a menține afișată o anumită pagină, apăsați .

Pentru a avea acces la informații ascunse, apăsați .



- De asemenea, puteți sări direct la o pagină prin selectarea numărului paginii afișat pe ecran. Apăsați  și  pentru a selecta numărul paginii, apoi apăsați .
- Dacă în partea de jos a paginii Text apar patru elemente colorate, înseamnă că puteți accesa paginile rapid și ușor (FasText). Apăsați butonul colorat corespunzător pentru a avea acces la pagina care vă interesează.

## Pentru a modifica Format ecran manual

Apăsați  în mod repetat pentru a selecta Format ecran dorit.

- Dacă imagini sursă 720p, 1080i sau 1080p sunt afișate cu contururi negre la marginile ecranului, selectați "Inteligent" sau "Zoom" pentru a ajusta imaginile.

### Inteligent\*

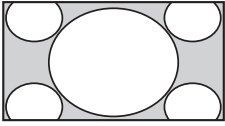

Lărgiște zona centrală a imaginii. Marginile din stânga și din dreapta sunt întinse pentru a umple ecranul 16:9.

### 4:3

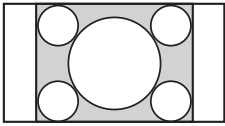

Afișează imaginea 4:3 la dimensiunea sa originală. Sunt afișate bare laterale pentru a umple ecranul 16:9.

### Panoramic

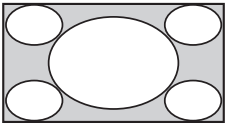

Lărgiște imaginea 4:3 orizontal, pentru a umple ecranul 16:9.

### Zoom\*

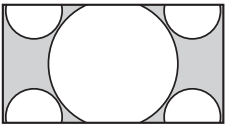

Sunt afișate imagini în format cinematografic (letter box), la dimensiunile corecte.

### 14:9\*

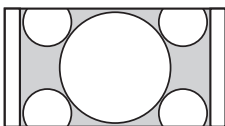

Afișează imaginea 14:9 la proporția corectă. Ca rezultat, barele laterale sunt prezentate pe ecran.

\* Părțile de sus și de jos ale imaginii pot fi eliminate. Puteți ajusta poziția verticală a imaginii. Apăsați  pentru a deplasa imaginea în sus sau în jos (adică pentru a citi subtitrarea).



- Când selectați "Inteligent", unele caractere și/sau litere din partea de sus și de jos a imaginii este posibil să nu fie vizibile. Într-un asemenea caz, ajustați "Dimensiune verticală" din meniul "Ecran"(pagina 37).



- Când pentru "Format automat" (pagina 37) este aleasă varianta "Pornit", televizorul va selecta în mod automat cel mai potrivit mod compatibil cu programul difuzat.

## Utilizarea GUIDE Plus+™ System și a ghidului electronic de programe digitale EPG (Electronic Programme Guide) (EPG)

Puteți regla această caracteristică atunci când:

- puteți recepționa semnal digital.
- "Antenă" este selectată în capitolul "5: Efectuarea Reglajului inițial".

Această funcție este posibil să nu fie disponibilă în anumite țări / regiuni.  
Pentru a comuta ghidul (Sony Guide sau GUIDE Plus+), vedeți pagina 44.

GUIDE Plus+ lucrează cu toate caracteristicile numai dacă sunt disponibile informații GUIDE Plus+ în format digital. Vă rugăm verificați site-ul web GUIDE Plus+ pentru a vedea dacă DTT GUIDE Plus+ este deja disponibil în țara dvs.



Când utilizați GUIDE Plus+, se recomandă să opriți televizorul cu ajutorul butonului standby al telecomenzii, nu butonul de pornire al televizorului, pentru a actualiza informațiile cu privire la program.

### Utilizarea GUIDE Plus+

Utilizați sistemul GUIDE Plus+ pentru a găsi emisiunea pe care doriți să o vizionați. Această facilitate vă permite să căutați emisiunile dorite în funcție de categoriile de program sau de un cuvânt cheie. Programul GUIDE Plus+ furnizează informații despre programele TV pe o perioadă de până la opt zile. Pentru a utiliza acest serviciu, fiți siguri că ați efectuat complet reglajul (pagina 6) inițial.

### GUIDE Plus+ Componentele sistemului

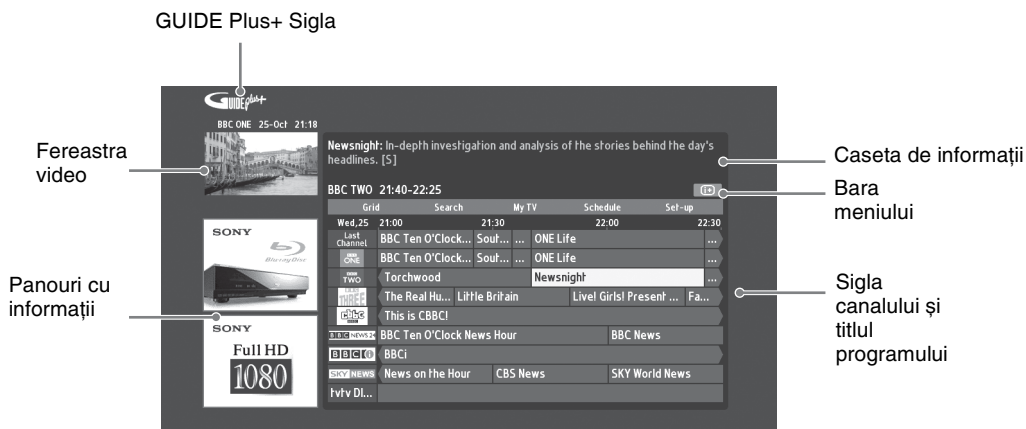

- Imaginea prezentată mai sus diferă în funcție de țară / regiune.
- Panourile cu informații nu sunt furnizate de Sony, ci de partenerii de marcă.
- Bara de acțiune variază în funcție de amplasarea cursorului și când sunteți în meniul de configurare.

**1** Apăsați **GUIDE**.

**2** Efectuați operația dorită, așa cum este indicat în tabelul următor sau cum este afișată pe ecran.

<b>Pentru</b>	<b>Acționați astfel</b>
A urmări un program	<p>Apăsați / / /  pentru a selecta un program, apoi apăsați .</p> <p></p> <ul style="list-style-type: none"> <li>• Informația despre program va apărea în caseta de informații.</li> <li>• Apăsați  pentru a accesa caseta de informații extinsă care oferă o prezentare pe larg.</li> <li>• Puteți utiliza <b>PROG +/-</b> pentru a trece la pagina anterioară/ următoare.</li> </ul> <p>Apăsați <b>BRAVIA Sync</b>   pentru a accesa programul din ziua următoare sau din ziua precedentă.</p>
A opri ghidul TV	<p>Apăsați butonul  <b>GUIDE</b> pentru a ieși din ghidul TV.</p>
A stabili care program să fie afișat automat pe ecranul TV la pornire – Reminder	<p>Apăsați / / /  pentru a selecta viitorul program care vreți să fie afișat, apoi apăsați butonul verde.</p> <p></p> <ul style="list-style-type: none"> <li>• Pentru a anula o atenționare, apăsați butonul roșu când "Reminder" este evidențiat sau utilizați "Schedule" de pe bara meniului.</li> <li>• Dacă treceți televizorul în modul standby, acesta va porni automat când programul care vă interesează este gata să înceapă.</li> </ul>
Bara meniului	<p>Apăsați repetat  pentru a accesa bara meniului.</p> <p>Apăsați /  pentru a selecta zona. ("Grid", "Search", "My TV", "Schedule" și "Set-up")</p> <p>Puteți viziona un program sau puteți configura o atenționare în zona "Grid".</p>
Căutarea unui program – Search	<p>Puteți găsi rapid și ușor ceva interesant de vizionat sau puteți configura o atenționare în funcție de categoria (de exemplu Sport) sau subcategoria (de exemplu Fotbal) unui program.</p> <ol style="list-style-type: none"> <li>1 Activați "Search" din bara meniului, apoi apăsați  o singură dată.</li> <li>2 Apăsați butoanele / / /  pentru a selecta o categorie sau o subcategorie, apoi apăsați .</li> </ol>
Căutarea folosind cuvântul cheie propriu de căutare – My Choice	<p>În plus față de categoriile și subcategoriile standard, dvs. puteți configura propriile dvs. cuvinte cheie de căutare.</p> <ol style="list-style-type: none"> <li>1 Activați "My Choice" în zona "Search" din bara meniului.</li> <li>2 Apăsați butonul galben și adăugați cuvântul cheie atunci când este afișată tastatura virtuală.</li> <li>3 Utilizați tastatura virtuală pentru a introduce cuvântul cheie.</li> <li>4 Confirmați cu butonul verde.</li> <li>5 Cuvântul dumneavoastră cheie apare în "My Choice".</li> <li>6 Selectați cuvântul dvs. cheie și apăsați  pentru a începe căutarea corespunzătoare cuvântului cheie.</li> </ol>





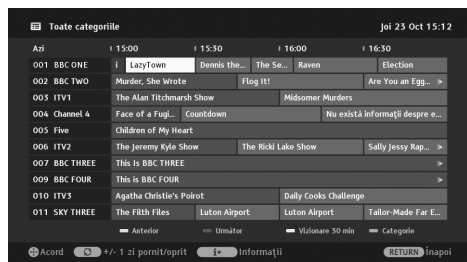

























Pentru	Acționați astfel
Stabilirea unui profil și recepționarea recomandărilor corespunzătoare preferințelor dvs. – My TV	<p>Zona "My TV" vă permite să configurați un profil particular. Puteți defini un profil particular în funcție de canale, categorii și/sau cuvintele cheie.</p> <p>Zona "My TV" vă face recomandările pentru ca dvs. să găsiți rapid și cu ușurință ceva interesant de vizionat sau pentru a configura o atenționare.</p> <p>Modul de configurare al profilului particular:</p> <ol style="list-style-type: none"> <li><b>1</b> Activați "My TV" din bara meniului, apăsați butonul verde pentru a configura propriul dvs. profil.</li> <li><b>2</b> Apăsați / pentru a selecta canalele, categoriile sau cuvântul cheie.</li> <li><b>3</b> Apăsați butonul galben pentru a adăuga profilului dvs. un canal, o categorie sau un cuvânt cheie.</li> <li><b>4</b> Apăsați /// pentru a selecta un canal, o categorie sau un cuvânt cheie, apoi apăsați .</li> <li><b>5</b> Repetați de la pasul 2 la pasul 4 pentru a adăuga mai multe articole.</li> <li><b>6</b> Apăsați  pentru a activa profilul dumneavoastră.</li> </ol> <p></p> <ul style="list-style-type: none"> <li>• Puteți șterge sau edita folosind butoanele de culoare roșie și verde.</li> </ul>
Ștergerea și editarea unei atenționări – Schedule	<ol style="list-style-type: none"> <li><b>1</b> Activați "Schedule" din bara meniului.</li> <li><b>2</b> Apăsați / pentru a șterge sau edita folosind butoanele roșu și verde.</li> </ol> <p></p> <ul style="list-style-type: none"> <li>• Atunci când nu este configurată nicio atenționare, este afișat "No programmes". Apăsați  pentru a activa "Frequency" (de exemplu, săptămânal) sau "Timing" (de exemplu, atenționare cu un cronometru de avertizare: 10 minute mai devreme de începerea programului), puteți modifica configurările apăsând butoanele colorate.</li> </ul>
A configura sistemul GUIDE Plus+ corespunzător așezării dumneavoastră – Set-up	<ol style="list-style-type: none"> <li><b>1</b> Activați "Set-up" din bara meniului.</li> <li><b>2</b> Apăsați / pentru a selecta unul din articolele de mai jos, pe care doriți să îl configurați.</li> </ol> <p>"Personal Preferences": Puteți modifica limba de afișare pe ecran, puteți schimba cronometrul pentru avertizare și puteți stabili preluarea peste noapte a informațiilor.</p> <p>"Start Installation Sequence": Această facilitare oferă o cale ușoară de a reporni instalarea după întrerupere. Aceasta va șterge toate informațiile din lista de date TV curentă.</p> <p>"Manual Data Download": Actualizează imediat informațiile despre programele TV. Dacă televizorul este închis o perioadă de câteva zile, lista informațiilor despre programele TV nu va fi actualizată automat. În această situație, utilizați funcția de actualizare a informațiilor despre programele TV (TV Listing).</p> <p>Ecranul "GUIDE Plus+ System Information": Afișează sistemul de informare GUIDE Plus+. Acest ecran furnizează câteva valori care sunt utile în soluționarea și remedierea anumitor probleme.</p>

## Utilizarea ghidului electronic de programe digitale (EPG)



- 1 În modul digital, apăsați  **GUIDE**.
- 2 Efectuați operația dorită, așa cum este indicat în tabelul următor sau cum este afișată pe ecran.

Este posibil ca această funcție să nu fie disponibilă în anumite țări/regiuni.  
Pentru a comuta ghidul (Sony Guide sau GUIDE Plus+), vedeți pagina 44.

Pentru	A acționați astfel
A urmări un program	Apăsați  /  /  /  pentru a selecta un program, apoi apăsați  .
A deschide ghidul EPG	Apăsați  <b>GUIDE</b> .
A ordona pe categorii informațiile despre programe – lista Categorie	<ol style="list-style-type: none"> <li>1 Apăsați butonul albastru.</li> <li>2 Apăsați butoanele / pentru a selecta o categorie, apoi apăsați .</li> </ol> <p>Numele categoriei (de exemplu "Știri") conține toate canalele corespunzătoare categoriei selectate.</p>
A stabili care program să fie afișat automat pe ecranul TV la pornire – Atenționare	<ol style="list-style-type: none"> <li>1 Apăsați butoanele / pentru a selecta viitorul program care vreți să fie afișat, apoi apăsați .</li> <li>2 Apăsați  pentru a selecta "Atenționare", apoi apăsați .</li> </ol> <p>Alături de informațiile legate de program, este afișat simbolul . Indicatorul   de pe panoul frontal al televizorului se aprinde, de culoare portocalie.</p> <p></p> <ul style="list-style-type: none"> <li>• Dacă treceți televizorul în modul standby, acesta va porni automat când programul care vă interesează este gata să înceapă.</li> </ul>
Anulare avertizare – Anulare temporizator	<ol style="list-style-type: none"> <li>1 Apăsați .</li> <li>2 Apăsați / pentru a selecta "Listă temporizator", apoi apăsați .</li> <li>3 Apăsați / pentru a selecta programul pe care vreți să îl anulați, apoi apăsați .</li> <li>4 Apăsați / pentru a selecta "Anulare temporizator", apoi apăsați .</li> </ol> <p>Este afișată o interfață de confirmare a faptului că vreți să anulați programul.</p> <ol style="list-style-type: none"> <li>5 Apăsați / pentru a selecta "Da", apoi apăsați .</li> </ol>

## Utilizarea listei de programe favorite

### Favorite analog



Lista de programe analogice favorite

Caracteristica Favorite vă permite să selectați programe dintr-o listă de maxim 16 canale favorite pe care dvs. le specificați.

- 1 În modul analogic, apăsați ♥.
- 2 Efectuați operația dorită, așa cum este indicat în tabelul următor sau cum este afișată pe ecran.

Pentru	Acționați astfel
A urmări un canal	Apăsați ⊕.
A opri lista de programe favorite	Apăsați ♥.
A adăuga canale în Lista curentă de programe favorite	Apăsați ⇄/⇄ pentru a selecta "Adaugă la favorite", apoi apăsați ⊕.
A elimina un canal din Lista curentă de programe favorite	<ol style="list-style-type: none"><li>1 Apăsați ⇄/⇄ pentru a selecta "Editează Favorite", apoi apăsați ⊕. Apare ecranul "Meniu Favorite".</li><li>2 Apăsați ⇄/⇄ pentru a selecta numărul canalului, apoi apăsați ⊕.</li><li>3 Apăsați ⇄/⇄ pentru a selecta "–", apoi apăsați ⊕.</li></ol>

### Favorite digital



Lista de programe digitale favorite

Puteți specifica până la patru liste cu canale favorite.

- 1 În modul digital, apăsați ♥.
- 2 Efectuați operația dorită, așa cum este indicat în tabelul următor sau cum este afișată pe ecran.

Pentru	Acționați astfel
A opri lista de programe favorite	Apăsați ⇄ RETURN.
A adăuga sau elimina canale dintr-o listă de programe favorite	<ol style="list-style-type: none"><li>1 Apăsați butonul albastru. Mergeți la pasul 2 unde ați adăugat canale pentru prima oară sau lista Favorite este goală.</li><li>2 Apăsați butonul galben pentru a selecta lista de programe favorite pe care doriți să o modificați.</li><li>3 Apăsați ⇄/⇄/⇄/⇄ pentru a selecta canalul pe care vreți să îl adăugați sau să îl eliminați din listă, apoi apăsați ⊕.</li></ol>
A urmări un canal	<ol style="list-style-type: none"><li>1 Apăsați butonul galben pentru a selecta lista de programe favorite.</li><li>2 Apăsați ⇄/⇄ pentru a selecta un canal, apoi apăsați ⊕.</li></ol>
A elimina toate canalele dintr-o listă de programe favorite	<ol style="list-style-type: none"><li>1 Apăsați butonul albastru.</li><li>2 Apăsați butonul galben pentru a selecta lista de programe favorite pe care doriți să o modificați.</li><li>3 Apăsați butonul albastru.</li><li>4 Apăsați ⇄/⇄ pentru a selecta "Da", apoi apăsați ⊕.</li></ol>

# Utilizarea echipamentelor opționale

## Conectarea echipamentelor opționale



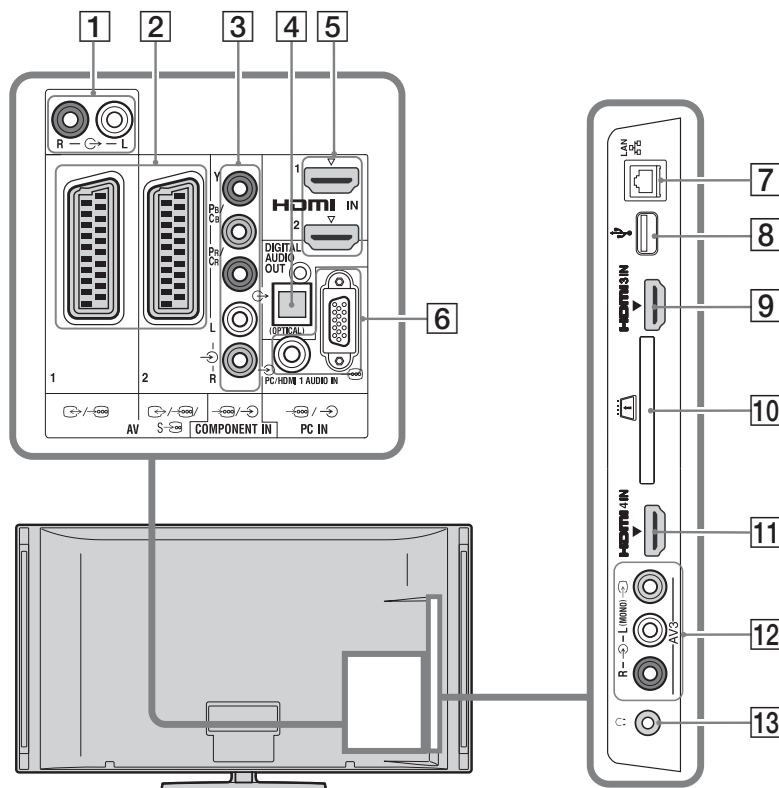



Puteți conecta o gamă largă de echipamente opționale la televizorul dumneavoastră.





## Conectarea echipamentelor audio-video (ordinea calității, de la ridicat la redus)

Conectare la	Conectare cu	Descriere
<b>5, 9, 11</b> <b>HDMI IN 1, 2, 3,</b> <b>sau 4</b>	<b>Cablu HDMI</b>	<p>Semnalele de intrare digitale video și audio sunt de la echipamentul conectat.</p> <p>Suplimentar, atunci când este conectat un echipament compatibil cu Control pentru HDMI, comunicarea cu echipamentul conectat este acceptată (pag. 40).</p> <p>Dacă echipamentul are o priză/mufă DVI, conectați-o la HDMI IN 1 printr-o interfață de adaptare DVI-HDMI (nelivrată) și conectați prizele/mufele de ieșire ale echipamentului audio la prizele/mufele HDMI IN 1.</p> <p></p> <ul style="list-style-type: none"><li>• Utilizați numai cablu HDMI certificat, care are sigla HDMI. Vă recomandăm să utilizați cablul HDMI Sony (tip viteză mărită).</li><li>• Atunci când conectați un sistem audio compatibil cu Control pentru HDMI, aveți grijă de asemenea să conectați la mufa/priza DIGITAL AUDIO OUT (OPTICAL).</li></ul>









Conectare la	Conectare cu	Descriere
<b>3</b>  <b>COMPONENT IN</b>	<b>Cablu componentă video, cablu audio</b>	
<b>2</b>  <b>AV1,</b>  <b>AV2</b>	<b>Cablu SCART</b>	Atunci când conectați un decodor analogic, tunerul TV transmite la ieșire semnal codificat către decodor, care decodifică semnalul înainte de a-l transmite la ieșire.
<b>12</b>  <b>AV3, și</b>  <b>AV3</b>	<b>Cablu video combinat</b>	Dacă conectați un echipament mono, conectați la mufa L  AV3.

### Conectarea echipamentului audio/portabil



Conectare la	Conectare cu	Descriere
<b>1</b> 	<b>Cablu audio</b>	Puteți asculta sunetul de la televizor pe un echipament Hi-Fi conectat.
<b>4</b> <b>DIGITAL AUDIO OUT (OPTICAL)</b>	<b>Cablu audio optic</b>	Puteți asculta sunetul de la televizor pe un echipament Home Theatre cu intrare digitală.
<b>8</b>  <b>USB</b>	<b>Cablu USB</b>	Puteți reda fișierele foto/muzică/video stocate de un aparat foto digital Sony sau o cameră video (pagina 25).

### Conectarea altor echipamente

Conectare la	Conectare cu	Descriere
<b>6</b>  <b>PC IN</b>	<b>Cablu PC cu inel de ferită, cablu audio</b>	Este recomandată utilizarea unui cablu PC cu inel de ferită, cum ar fi "Connector, D-sub 15" (ref. 1-793-504-11, disponibil la Sony Service Centre) sau echivalent.
<b>7</b>  <b>LAN</b>	<b>Cablu LAN</b>	Vă puteți bucura de conținutul memorat pe un echipament compatibil DLNA din cadrul unei rețele (pagina 28).
<b>10</b>  <b>CAM (Conditional Access Module - Modul pentru acces condiționat)</b>		<p>Oferă acces la servicii TV cu plată. Pentru detalii, consultați manualul de instrucțiuni care însoțește CAM-ul.</p> <p>Pentru a utiliza CAM-ul îndepărtați cardul fals ("dummy" card) din slotul CAM, opriți funcționarea televizorului și introduceți cardul dvs. în slotul CAM. Atunci când nu utilizați CAM-ul, vă recomandăm să introduceți și să lăsați cardul fals în slotul CAM.</p> <p></p> <ul style="list-style-type: none"> <li>Nu introduceți cardul inteligent direct în slotul TV CAM (modul pentru acces condiționat). Trebuie introdus în modulul pentru acces condiționat furnizat de dealer-ul dvs. autorizat.</li> </ul> <p></p> <ul style="list-style-type: none"> <li>CAM nu este acceptat în toate țările/zonile. Verificați acest lucru la dealerul dumneavoastră autorizat.</li> </ul>
<b>13</b>  <b>Căști</b>		Puteți asculta în căști sunetul de la TV.

## Vizionarea imaginilor preluate de la echipamentul conectat

Porniți echipamentul conectat, apoi efectuați una dintre următoarele operații.

- 1 Apăsați .
- 2 Apăsați  pentru a selecta sursa de intrare dorită, apoi apăsați .

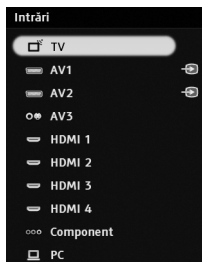

### Pentru echipamentul conectat la mufele scart folosind un cablu scart cu 21 de pini cu toate firele

Porniți redarea la echipamentul conectat. Imaginea provenită de la echipamentul conectat apare pe ecran.

### Pentru un aparat video / recorder DVD depistat automat





În modul analogic, apăsați **PROG +/-** sau butoanele numerotate pentru a selecta canalul video.

### Pentru a viziona simultan două imagini – PAP (Imagine și imagine)

Puteți vedea simultan două imagini (de la o intrare externă și un program TV) pe ecranul televizorului.



• Această funcție nu este disponibilă pentru intrarea PC.

- 1 Apăsați **OPTIONS**.
- 2 Apăsați  pentru a selecta "PIP/PAP", apoi apăsați .
- 3 Apăsați  pentru a selecta "PAP", apoi apăsați .

Imaginea de la echipamentul conectat este afișată în partea stângă a ecranului, iar cea a programului TV apare în partea dreaptă.

- 4 Apăsați butoanele numerotate sau **PROG +/-** pentru a selecta canalul TV.





**Pentru a reveni la afișarea unei singure**

### imagini pe ecran

Apăsați  **RETURN**.

### Pentru a viziona simultan două imagini – PIP (Imagine în imagine)

Puteți vedea simultan două imagini (de la o intrare externă și un program TV) pe ecranul televizorului.

- 1 Apăsați **OPTIONS**.
- 2 Apăsați  pentru a selecta "PIP/PAP", apoi apăsați .
- 3 Apăsați  pentru a selecta "PIP", apoi apăsați .

Imaginea de la calculatorul conectat este afișată pe întreg ecranul, iar cea a programului TV apare în format redus. Puteți utiliza  pentru a deplasa pe ecran imaginea televizorului.

- 4 Apăsați butoanele numerotate sau **PROG +/-** pentru a selecta un canal TV.

### Pentru a reveni la afișarea unei singure imagini pe ecran

Apăsați  **RETURN**.



• Puteți schimba imaginile cu sonor selectând .

## Redarea Fotografie/Muzică/ Video folosind o conexiune USB

Puteți reda fișierele foto/muzică/video stocate de un aparat foto digital Sony, de o cameră video sau de un echipament de stocare USB media, conectate la televizor prin intermediul unui cablu USB.

- 1 Conectați la televizor un dispozitiv USB care poate fi acceptat.
- 2 Apăsăți **HOME**.
- 3 Apăsăți  $\leftarrow/\rightarrow$  pentru a selecta "Fotografie", "Muzică", sau "Video".
- 4 Apăsăți  $\uparrow/\downarrow$  pentru a selecta un dispozitiv USB, apoi apăsați  $\oplus$ .

Apare lista cu fișiere sau directoare. Pentru a afișa o listă cu imagini în miniatură, apăsați butonul galben în timp ce este afișată lista.

- 5 Apăsăți  $\uparrow/\downarrow$  pentru a selecta un fișier sau un director, apoi apăsați  $\oplus$ .

După ce ați selectat un director, selectați un fișier, apoi apăsați  $\oplus$ . Redarea începe.

### Începerea redării automate a fotografiilor

Televizorul începe redarea automată a fotografiilor atunci când este pornit și o cameră foto digitală sau un alt echipament de stocare a fișierelor cu fotografii este conectat la portul USB și apoi este pornit (pagina 39).



- În timp ce televizorul accesează date de pe un echipament USB, rețineți următoarele:
  - Nu opriți funcționarea televizorului sau a echipamentului USB conectat.
  - Nu deconectați cablul USB.
  - Nu scoateți echipamentul USB.
- Datele de pe echipamentul USB se pot deteriora.
- Firma Sony nu poate fi făcută răspunzătoare pentru nicio pierdere sau pagubă cauzată de pierderea datelor de pe dispozitivul media din pricina defectării sau funcționării defectuoase a oricărui echipament conectat la TV.
- Redarea nu începe automat dacă televizorul este pornit după conectarea camerei foto digitale sau a altui echipament la mufa USB.

- Puteți înregistra muzica de fundal ce va fi redată în timpul prezentării unei diaporame folosind Fotografie prin apăsarea **OPTIONS**, apoi selectare "Adăugare la diaporamă" în timp ce muzica este redată.
- Redarea USB este admisă pentru următoarele formate de fișiere foto:
  - JPEG (fișiere format JPEG cu extensia ".jpg" și compatibile cu DCF 2.0 sau Exif 2.21)
  - RAW (fișiere format ARW/ARW 2.0 cu extensia ".arw". Numai pentru vizionare.)
- Redarea USB este admisă pentru următoarele formate de fișiere de muzică:
  - MP3 (fișiere cu extensia ".mp3" care nu au fost protejate la copiere)
- Redarea USB este admisă pentru următoarele formate de fișiere video:
  - MPEG1 (fișiere cu extensia ".mpeg")
- Începerea redării automate a fotografiilor funcționează numai pentru fișiere foto din cel mai nou director al aparatului digital de fotografiat (compatibil DCF, directorul numerotat cel mai de sus "DCIM").
- Este posibil ca redarea să nu înceapă automat în cazul conectării unor aparate digitale de fotografiat (cum ar fi aparate cu memorie internă).
- Numele de fișier și de director suportă numai caractere specifice limbii engleze.
- Setati modul de conectare USB al camerei foto pe Auto sau Mass Storage atunci când conectați o cameră foto digitală marca Sony. Pentru mai multe informații referitoare la modul de conectare USB, consultați instrucțiunile livrate cu aparatul foto digital.
- Verificați pe web-site-ul următor informațiile actualizate referitoare la echipamentele USB compatibile.
 

<http://support.sony-europe.com/TV/compatibility/>
- Utilizați un dispozitiv de memorare USB compatibil cu standardele USB Mass Storage Class.

### Pentru a afișa o fotografie — Cadru fotografie

Puteți afișa o fotografie pe ecran o perioadă selectată de timp. După expirarea acestei perioade televizorul trece automat în modul standby.

- 1 Selectați o fotografie.

Puteți selecta o fotografie de la un echipament USB conectat sau o fotografie prestabilită (deja memorată la cumpărarea televizorului) dintr-un director. Pentru detalii despre selectarea unei fotografii (pagina 25).

**2** În timp ce fotografia selectată este afișată apăsați **OPTIONS**, apoi apăsați  $\leftrightarrow$  pentru a selecta "Imagine cadru foto" și apăsați  $\oplus$ .

**3** Apăsați repetat  $\leftarrow$  **RETURN** pentru a reveni în meniul Home.

**4** Apăsați  $\leftrightarrow$  pentru a selecta "Fotografie", apoi selectați "Cadru fotografie" și apăsați  $\oplus$ .

Televizorul este comutat în modul Cadru fotografie și fotografia selectată este afișată pe ecran.

#### **Pentru a configura durata de afișare a fotografiei**

Apăsați **OPTIONS**, apoi selectați "Durată" și apăsați  $\oplus$ . Apoi selectați durata și apăsați  $\oplus$ .

Cronometrul apare pe ecran.

#### **Pentru a reveni la XMB™**

Apăsați  $\leftarrow$  **RETURN**.



- Dacă fotografia este selectată de pe un dispozitiv USB, acesta trebuie să rămână conectat la TV.
- Dacă este activat "Temporizator oprire" televizorul va comuta automat în modul standby.

#### **Pentru a afișa o fotografie împreună cu localizarea acesteia pe hartă**

Atunci când folosiți un echipament cu funcție GPS de capturare a imaginii (aparat foto digital, etc.), este posibil să afișați fotografia împreună cu o hartă a locației în care fotografia a fost făcută folosind funcția GPS de înregistrare a longitudinii și latitudinii. Deoarece informația despre hartă este descărcată folosind un serviciu de hărți online de pe Internet, este necesară conectarea la rețea și televizorul trebuie să fie conectat la rețea (pagina 28).

**1** Selectați o fotografie (pagina 25).

**2** Apăsați butoanele verde/roșu pentru a mări/micșora zona de pe hartă.

Pentru a schimba zona din hartă afișată pe ecranul televizorului, apăsați repetat butonul albastru.



- Deoarece serviciul de hărți online de pe Internet este pus la dispoziție de un terț, este posibil ca serviciul să fie modificat sau oprit fără ca utilizatorul să fie anunțat în prealabil.

- Poziția indicată pe hartă poate varia în funcție de echipamentul folosit pentru captura imaginii.
- Dacă televizorul nu este conectat la Internet sau serviciul de hărți online de pe Internet nu mai este funcțional, pe ecranul televizorului este afișată o hartă la scară-mare pe care nu o puteți mări sau micșora.



- O hartă poate fi afișată în situația în care datele Exif ale fotografiei includ o informație despre dată, și informațiile asociate longitudinii și latitudinii ("Log files") au fost înregistrate folosind o unitate GPS Sony. Uurmați procedura descrisă mai jos.

**1** Conectați unitatea GPS la portul USB.

**2** Apăsați **HOME**.

**3** Apăsați  $\leftrightarrow$  pentru a selecta "Fotografie".

**4** Apăsați  $\leftrightarrow$  pentru a selecta unitatea GPS, apoi apăsați  $\oplus$ .

**5** Selectați următoarele articole folosind  $\leftrightarrow$   $\leftrightarrow$ , apoi apăsați  $\leftrightarrow$  pentru a le configura.

– Fus orar

– DST

**6** Selectați "Da", apoi apăsați  $\oplus$ .

Fișierele jurnalului GPS sunt preluate.

**7** Deconectați unitatea GPS și conectați echipamentul pe care este stocată fotografia.

**8** Selectați o fotografie (pagina 25).

**9** Apăsați butoanele verde/roșu pentru a mări/micșora zona de pe hartă.

## Utilizarea BRAVIA Sync cu Control pentru HDMI

Funcția Control pentru HDMI permite televizorului să comunice cu echipamentul conectat care este compatibil cu această funcție, folosind facilitatea HDMI CEC (Consumer Electronics Control).

De exemplu, conectând la televizor un echipament Sony compatibil cu Control pentru HDMI (prin cabluri HDMI), veți putea acționa împreună cele două aparate.

Verificați dacă ați conectat echipamentul în mod corect, și efectuați setările necesare.

### Control pentru HDMI

- Oprește automat echipamentul conectat când comutați televizorul în modul standby folosind telecomanda.
- Pornește automat televizorul și îl comută automat pe intrarea corespunzătoare echipamentului conectat, când echipamentul începe redarea.
- Dacă porniți un sistem audio conectat câtă vreme televizorul este pornit, ieșirea de semnal sonor comută de la difuzoarele televizorului la sistemul audio.
- Reglează volumul (◀ +/–) și suprimă sonorul (⊗) sistemului audio conectat.
- Puteți acționa echipamentul Sony conectat care are sigla BRAVIA Sync cu telecomanda, apăsând butoanele:
  - ◀▶/▶▶/▶▶▶▶/■ pentru a acționa direct echipamentul conectat.
  - **SYNC MENU** pentru afișarea pe ecran a meniului echipamentului HDMI conectat.  
După afișarea meniului, acesta poate fi acționat utilizând ◀/▶/◀/▶, ⊕, butoanele colorate și ◀◀ **RETURN**.
  - **OPTIONS** pentru afișarea "Comandă dispozitiv", apoi selectați opțiunile din "Opțiuni" și "Listă conținut" pentru a acționa echipamentul.
  - Consultați manualul de instrucțiuni al echipamentului pentru a afla comenzile disponibile.
- Dacă "Control pentru HDMI" al TV este reglat la "Pornit", "Control pentru HDMI" al echipamentului conectat este de asemenea comutat automat la "Pornit".

### Pentru a conecta echipamentul care este compatibil cu Control pentru HDMI

Conectați echipamentul compatibil și televizorul cu un cablu HDMI. Când conectați un sistem audio, aveți grijă să conectați și mufa DIGITAL AUDIO OUT (OPTICAL) a televizorului și a sistemului audio utilizând un cablu audio optic (pag. 22).

### Pentru realizarea reglajelor Control pentru HDMI

Reglajele aferente Control pentru HDMI trebuie realizate atât la televizor, cât și la echipamentul conectat. Consultați secțiunea "Reglaj HDMI" (pagina 40) pentru a afla reglajele de efectuat la televizor. Pentru configurarea echipamentului conectat, consultați manualul de instrucțiuni al acestuia.

# Utilizarea facilităților rețelei casnice

Cu acest televizor, vă puteți bucura de conținutul memorat pe un echipament compatibil DLNA din rețeaua casnică. Echipamentul care memorează și furnizează conținutul, cum ar fi fișiere cu fotografii/muzică/video, este denumit "Server". Televizorul recepționează fișierele de fotografii/muzică/video de la server prin intermediul rețelei, și dumneavoastră vă puteți bucura de acestea pe TV chiar și în altă cameră.

Pentru a vă delecta cu rețeaua casnică, este necesar ca server un echipament compatibil DLNA (VAIO, Cyber-shot, etc.).

În plus, când conectați televizorul dvs. la Internet, puteți afișa o fotografie care arată locația sa pe hartă (pagina 26), sau puteți utiliza "AppliCast" în timp ce vizionați un program TV (pagina 29).



- Pentru conectarea la Internet, va trebui să aveți un contract cu un furnizor de servicii.

## Conectarea la rețea

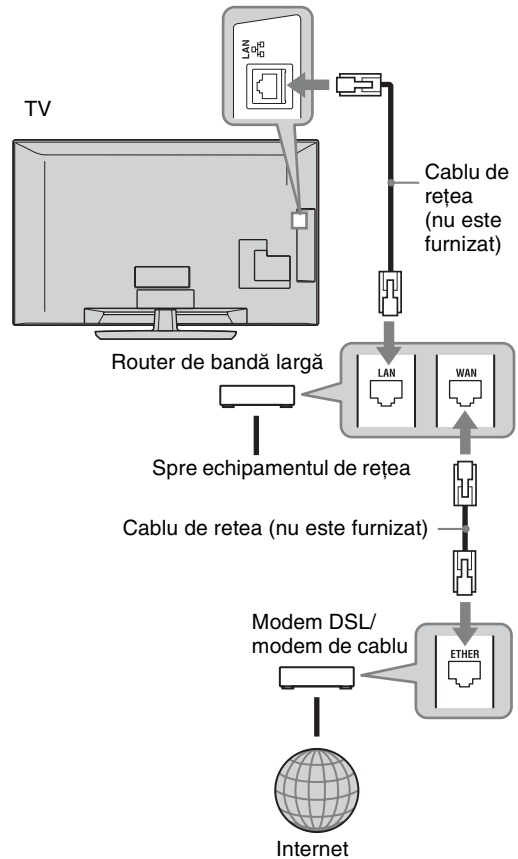



## Utilizarea AppliCast

În timp ce vizionați la televizor, puteți afișa o varietate de informații pe marginea ecranului TV, utilizând widget-uri (mini-aplicații). Multe widget-uri obțin informațiile de pe Internet.

### Pentru a utiliza widget-uri

Widget-urile pot fi afișate prin selectarea din meniul Home. În timpul afișării widget-ului, puteți adăuga la lista dvs. de widget-uri astfel încât să fie înregistrată pentru a fi afișată automat data viitoare când lansați "AppliCast". Unele widget-uri vă permit să salvați setările, pentru a vă oferi informațiile preferate.

- 1 Apăsăți **HOME**.
- 2 Apăsăți  pentru a selecta "Rețea".
- 3 Apăsăți  pentru a selecta widget-ul dorit pentru a fi afișat sau selectați simplu simbolul "AppliCast" pentru a afișa lista dvs. preferată de widget-uri.
- 4 Urmați instrucțiunile de pe widget.

**Pentru a reveni la afișarea unei singure imagini pe ecran**

Apăsăți  **RETURN**.

### Pentru a adăuga sau elimina widget-uri în AppliCast

Puteți adăuga sau elimina din lista de widget-uri.

Din widget:

- 5 În timp ce afișați widget-ul, apăsați **OPTIONS**.
- 6 Selectați "Adăugare la AppliCast" sau "Eliminare din AppliCast".  
Până la 30 de widget-uri pot fi înregistrate în "AppliCast".

Din "Rețea" în meniul Home:

- 7 Urmați PAȘII 1-2 de mai sus.
- 8 Apăsăți  pentru a selecta widget-ul dorit, apoi apăsați **OPTIONS**.
- 9 Urmați PASUL 6.







- Există deja trei widget-uri în set care nu necesită conexiune la Internet. Acestea sunt "Modul de utilizare a AppliCast", "Ceasul analogic" și "Calendarul".
- Widget-urile AppliCast memorate în dispozitivul de stocare în masă USB conectat la BRAVIA. Simbolurile widget-urilor trebuie să apară în dreptul simbolului USB în "Rețea" din meniul Home.



- Adresa MAC și adresa IP sunt transmise automat de la televizor la servere cât timp conexiunea la Internet este disponibilă.  
Serverele sunt sub controlul Sony și adresele MAC nu vor fi niciodată transmise la serverele controlate de altcineva.
- Widget-urile pot fi modificate sau terminate fără notificarea prealabilă a utilizatorului.

## Vizionarea fișierelor Fotografie/Muzică/Video prin intermediul rețelei



Puteți viziona cu ușurință fișiere cu fotografii/  
muzică/video aflate pe server prin selectarea  
unui simbol din meniul Home al televizorului.

- 1 Apăsați **HOME**.
- 2 Apăsați   pentru a selecta "Fotografie",  
"Muzică", sau "Video".
- 3 Apăsați   pentru a selecta un server,  
apoi apăsați .

Apare lista cu fișiere sau directoare.  
Pentru a afișa lista cu imagini în  
miniatură, apăsați butonul galben în timp  
ce este afișată lista.

### Când serverul nu poate fi găsit

Vedeți "Verificarea conexiunii la rețea"  
(pagina 31) și "Ajustarea Setări afișare  
server" (pagina 31).

- 4 Apăsați   pentru a selecta un fișier sau  
un director, apoi apăsați .



După ce ați selectat un director, selectați  
un fișier, apoi apăsați .

Redarea începe.



- O hartă poate fi afișată cu o fotografie în cazul în  
care informațiile privind longitudinea și  
latitudinea au fost înregistrate în datele Exif ale  
fotografiei (pagina 26).



- În funcție de echipamentul de rețea, este posibil să  
fie necesară înregistrarea televizorului la  
echipamentul de rețea.
- Calitatea imaginii poate fi mai slabă atunci când  
utilizați  Fotografie deoarece imaginile pot fi  
mărite în funcție de fișier. De asemenea, este  
posibil ca imaginile să nu umple întreg ecranul, în  
funcție de dimensiunea și formatul imaginii.
- Este posibil atunci când utilizați  Fotografie ca  
afișarea fișierelor de fotografii să dureze un  
anumit timp.
- Pentru a reda fișiere recepționate de la un  
echipament de rețea, acestea trebuie să aibă unul  
din următoarele formate de fișier.
  - Imagini statice: Format JPEG
  - Muzică: Format MP3 sau format PCM liniar
  - Video: Următoarele formate de fișier memorate  
pe server: AVCHD, HDV, MPEG2-PS (care în  
anumite situații este posibil să nu poată fi  
redate)

- În funcție de echipamentul de rețea, formatul  
fișierului poate fi transformat înainte de a fi  
transferat. În asemenea cazuri, formatul de fișier  
rezultat după transformare este utilizat pentru  
redare. Pentru detalii consultați manualul de  
instrucțiuni al echipamentului de rețea utilizat.  
Chiar dacă fișierul este conform cu unul din  
formatele de fișiere menționate mai sus, este  
posibil ca în anumite cazuri acesta să nu poată fi  
redat.
- Numele de fișier și de director suportă numai  
caractere specifice limbii engleze.

### Pentru a vă delecta cu fotografii, muzică și video pe ecranul televizorului prin operarea unui alt echipament – Renderer

Renderer (transmiterea) este o facilitare pentru  
redarea fișierelor de fotografii, muzică și video  
stocate într-un alt echipament aflat în rețea  
(aparat de fotografiat digital, telefon mobil,  
etc.), pe ecranul televizorului prin operarea  
echipamentului de comandă aflat în discuție.  
Pentru a utiliza această facilitare, un  
echipament compatibil cu funcția de  
transmitere cum ar fi un aparat digital de  
fotografiat sau un telefon mobil este necesar ca  
și controler. Consultați de asemenea manualul  
de instrucțiuni furnizat cu controlerul.

- 1 Dacă este necesar setați "Funcția  
Renderer", "Control acces Renderer" și  
"Configurare Renderer" în "Setări rețea"  
(pagina 44).

- 2 Redați fișierul selectat folosind  
controlerul televizorului.

Fișierul este redat pe televizor prin rețeaua  
conectată.  
Utilizați controlerul sau telecomanda  
televizorului pentru a executa operații în  
timpul redării.



- Puteți înregistra muzica de fundal ce va fi redată  
pe durata unei diaprame utilizând  Fotografie.  
În timpul redării muzicii de fundal, apăsați  
**OPTIONS**, apoi selectați "Adăugare la  
diaporamă".



## Verificarea conexiunii la rețea

Introduceți valorile respective (alfanumerice) pentru router-ul dvs. Elementele care este necesar să fie configurate pot diferi în funcție de furnizorul de servicii Internet sau de router. Pentru detalii, consultați manualul de instrucțiuni livrat de furnizorul dvs. de servicii Internet sau livrat împreună cu router-ul.

- 1 Apăsați **HOME**.
- 2 Apăsați ⇐ pentru a selecta "Setări".
- 3 Apăsați ⇄/⇅ pentru a selecta "Setări rețea", apoi apăsați ⊕.
- 4 Selectați "Rețea", apoi apăsați ⊕.
- 5 Selectați "Setări adresă IP", apoi apăsați ⊕.
- 6 Selectați un articol, apoi apăsați ⊕.

### Atunci când selectați "DHCP (DNS automat)"

Treceți la pasul 7.

### Atunci când selectați "DHCP (DNS manual)"

Configurați "DNS primar"/"DNS secundar" folosind butoanele ⇄/⇅/⇆ și butoanele numerotate.

### Atunci când selectați "Manual"

Configurați următoarele articole folosind butoanele ⇄/⇅/⇆ și butoanele numerotate.

Adresa IP

Mască subrețea

Gateway implicit

DNS primar/DNS secundar

### Dacă furnizorul dvs. de servicii Internet are o anumită setare pentru server-ul proxy

Apăsați **OPTIONS**, apoi apăsați ⇄/⇅ pentru a selecta "Setare Proxy" și apăsați ⊕. Apoi introduceți setările.

- 7 Apăsați ⊕.
- 8 Apăsați ⇆ pentru a selecta "Test", apoi apăsați ⊕.
- 9 Apăsați ⇄/⇅ pentru a selecta "Da", apoi apăsați ⊕.

Începe diagnosticarea rețelei.

Atunci când apare mesajul "Conexiune reușită.", apăsați repetat  **RETURN** pentru a ieși.



Dacă nu apare "Conexiune reușită.", consultați "Remediarea defecțiunilor" (pagina 51).

## Ajustarea Setări afișare server

Puteți selecta server-ele rețelei casnice care să fie afișate în meniul Home.

Pot fi afișate automat în meniul Home până la 10 servere.

- 1 Configurați server-ul pentru a permite conexiuni de la televizor.

Pentru detalii despre configurarea server-ului, consultați manualul de instrucțiuni furnizat cu server-ul.

- 2 Apăsați **HOME**.
- 3 Apăsați ⇄/⇅ pentru a selecta "Setări".
- 4 Apăsați ⇄/⇅ pentru a selecta "Setări rețea", apoi apăsați ⊕.
- 5 Selectați "Setări afișare server", apoi apăsați ⊕.
- 6 Selectați server-ul pe care doriți să îl afișați în meniul Home, apoi apăsați ⊕.
- 7 Selectați "Da", apoi apăsați ⊕.

### Dacă nu vă puteți conecta la rețeaua dvs. casnică

Televizorul poate verifica dacă server-ul a fost corect recunoscut.

- 1 Apăsați **HOME**.
- 2 Apăsați ⇄/⇅ pentru a selecta "Setări".
- 3 Apăsați ⇄/⇅ pentru a selecta "Setări rețea", apoi apăsați ⊕.
- 4 Selectați "Diagnosticări server", apoi apăsați ⊕.
- 5 Selectați "Da", apoi apăsați ⊕.

Începe diagnosticarea serverului.

Atunci când este finalizată diagnosticarea server-ului, apare o listă a rezultatelor diagnosticării.

- 6 Selectați serverul pe care doriți să îl confirmați, apoi apăsați ⊕.

Sunt afișate rezultatele diagnosticării pentru server-ul selectat.

Dacă rezultatele diagnosticării indică o eroare, căutați cauzele posibile și ceea ce este de făcut, și verificați conexiunile și configurările.

Pentru detalii, consultați "Remediarea defecțiunilor" (pagina 51).

# Folosirea funcțiilor meniului

## Prezentarea meniului TV Home XMB™

XMB™ (XrossMediaBar) este un meniu cu facilități și surse de intrare pentru BRAVIA care apare pe ecranul televizorului. XMB™ reprezintă o manieră simplă de selectare a programelor și de realizare a reglajelor pentru televizoarele BRAVIA.

1 Apăsați **HOME** pentru a afișa XMB™.

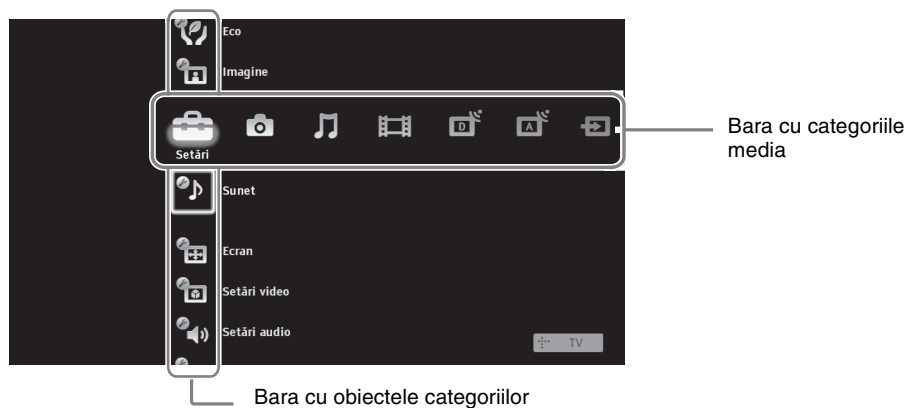

2 Apăsați  $\leftarrow/\rightarrow$  pentru a selecta o categorie.

Simbolul categoriei media	Descriere
<b>Setări</b>	Vă permite să efectuați setări și reglaje avansate (pagina 33).
<b>Fotografie</b>	Vă permite să vă delectați cu fișiere de fotografii prin intermediul echipamentelor USB sau prin intermediul rețelei (pagina 25, 30).
<b>Muzică</b>	Vă permite să vă delectați cu fișiere de muzică prin intermediul echipamentelor USB sau prin intermediul rețelei (pagina 25, 30).
<b>Video</b>	Vă permite să vă delectați cu fișiere video prin intermediul echipamentelor USB sau prin intermediul rețelei (pagina 25, 30).
<b>Digital</b>	Vă permite să selectați un canal digital, lista de programe Favorite (pagina 21) sau GUIDE Plus+™ System și Ghidul Programelor Digitale Electronice (EPG) (pagina 17, 20).
<b>Analog</b>	Vă permite să selectați un canal analogic sau lista de programe favorite analogice (pagina 21). Pentru ca lista canalelor analogice să nu mai fie afișată, setați "Afișare listă programe" pe "Oprit" (pagina 40).
<b>Intrări externe</b>	Vă permite să selectați echipamentul conectat la televizor. Pentru a asocia o etichetă unei intrări externe, consultați "Presetări AV" (pagina 39).
<b>Rețea</b>	Puteți să vă bucurați de "AppliCast" (pagina 29).

3 Apăsați  $\updownarrow$  pentru a selecta un element, apoi apăsați  $\oplus$ .

4 Urmați instrucțiunile de pe ecran.

5 Apăsați **HOME** pentru a părăsi meniul.



- Opțiunile pe care le puteți regla variază în funcție de situație.
- Opțiunile care nu sunt disponibile sunt afișate de culoare gri sau nu sunt afișate.

## Meniul Reglaje TV



### Actualizare sistem

Puteți actualiza sistemul TV utilizând memorie USB. Consultați pagina de Internet de mai jos.  
<http://support.sony-europe.com/TV/>



### Manual de utilizare

Afișează manualul de utilizare pe ecran (cu excepția KDL-52V55/56xx, 46V55/56xx, 40V55/56xx, 37V55/56xx, 32V55/56xx).



- Ilustrația dispozitivului de control al telecomenzii pe manualul de instrucțiuni al ecranului poate varia pentru KDL-46/40/37/32W5720/5730/5740.





### Sfaturi BRAVIA

Vă arată cum să vă bucurați de televizor (cu excepția KDL-52V55/56xx, 46V55/56xx, 40V55/56xx, 37V55/56xx, 32V55/56xx).



### Ceas/Temporizatoare

**Temporizator oprire** Stabilește perioada de timp după care televizorul se oprește automat, trecând în modul standby.  
Când este activată opțiunea "Temporizator oprire", indicatorul (Temporizator)  aflat în partea frontală a televizorului se aprinde, de culoare portocalie.  
  
• Dacă opriți televizorul și îl reporniți, funcția "Temporizator oprire" este readusă la varianta "Oprit".

**Temporizator pornire** Stabilește pentru temporizator ora la care televizorul să pornească din modul standby.

**Actualizare automată ceas** Comută pe modul digital pentru a afișa timpul.



### Eco

**Anulare** Readuce toate reglajele "Eco" la valorile stabilite din fabrică.

**Mod economic** Reduce consumul de curent al televizorului prin ajustarea luminozității fundalului. Dacă selectați "Fără imagine", imaginea este oprită și indicatorul  Fără imagine aflat în partea frontală a televizorului se aprinde, de culoare verde. Sunetul rămâne nemodificat.



**Senzor prezență** (numai KDL-46WE5/40WE5) Dacă nu este detectată nicio prezență în fața televizorului, acesta trece automat în modul închidere imagine. În plus, dacă nu este detectată nicio prezență în fața televizorului după 30 minute de funcționare în modul închidere imagine, acesta trece automat în modul standby. În acest mod, consumul de energie se reduce cu aproximativ 70 %.

<b>TV inactiv standby</b>	Oprește televizorul după ce a fost ținut inactiv pentru o perioadă de timp prestabilită.
<b>Gestione curent PC</b>	Trece televizorul în modul standby dacă nu este recepționat niciun semnal de la intrarea PC timp de 30 de secunde.
<b>Senzor lumină</b>	Optimizează automat reglajele de imagine în funcție de lumina din camera în care funcționează televizorul.  • Nu obstrucționați senzorul cu niciun obiect, pentru că poate fi afectată funcționarea. Verificați poziția senzorului (pagina 14).



## Imagine

<b>Intrări țintă</b>	Vă permite să alegeți utilizarea reglajelor obișnuite sau să efectuați reglaje particularizate pentru intrarea pe care o vizionați curent. <b>Comun</b> Aplică setările comune la toate intrările în care "Intrări țintă" este setat la "Comun". <b>Numele intrării curente (de exemplu AV1)</b> Vă permite să efectuați reglaje particularizate pentru intrare.
<b>Mod imagine</b>	Selectează modul imagine. Opțiunile care pot fi selectate diferă în funcție de reglajele selectate ale scenei. <b>Strălucitor</b> Accentuează contrastul și claritatea imaginii. <b>Standard</b> Pentru imagini standard. Se recomandă pentru utilizarea la domiciliu. <b>Personal</b> Vă permite stocarea reglajelor preferate. <b>Cinema</b> Pentru vizionarea conținutului bazat pe film. Varianta cea mai indicată pentru a viziona într-un mediu similar cu al unei săli de cinematograf. <b>Foto-strălucitor</b> Pentru vizionarea fotografiilor. Accentuează contrastul și claritatea imaginii. <b>Foto-standard</b> Pentru vizionarea fotografiilor. Oferă calitatea optimă a imaginii pentru vizionarea la domiciliu. <b>Foto-original</b> Pentru vizionarea fotografiilor. Reprezintă calitatea imaginii asemănătoare cu imaginea fotografiilor dezvoltate. <b>Foto-personalizat</b> Pentru vizionarea fotografiilor. Va permite stocarea reglajelor preferate. <b>Sport</b> Oferă calitatea optimă a imaginii pentru vizionarea programelor sportive. <b>Joc</b> Varianta cea mai potrivită pentru a juca jocuri pe televizorul dvs. <b>Grafică</b> Oferă calitatea optimă a imaginii pentru vizionarea de grafică.
<b>Anulare</b>	Reduce toate setările "Imagine" la valorile stabilite din fabrică, cu excepția "Intrări țintă", "Mod imagine" și "Setări avansate".
<b>Retroiluminare</b>	Ajustează luminozitatea din fundal.
<b>Contrast</b>	Crește sau descrește contrastul imaginilor.
<b>Luminozitate</b>	Crește sau descrește luminozitatea imaginilor.
<b>Culoare</b>	Crește sau descrește intensitatea de culoare.
<b>Nuanță</b>	Crește sau descrește tonurile de verde și de roșu.  • "Nuanță" poate fi ajustată numai în cazul unui semnal color NTSC (de exemplu benzi video din S. U. A.)

<b>Temperatură culori</b>	Crește sau descrește gradul de alb al imaginii.
<b>Rece</b>	Conferă culorilor albe o tentă albastră.
<b>Neutru</b>	Conferă culorilor albe o tentă neutră.
<b>Cald 1/Cald 2</b>	Conferă culorilor albe o tentă roșie. "Cald 2" oferă o tentă mai roșiatică comparativ cu "Cald 1".
	 <ul style="list-style-type: none"> <li>• "Cald 1" și "Cald 2" nu sunt disponibile când pentru opțiunea "Mod imagine" este aleasă varianta "Strălucitor" (sau "Foto-strălucitor").</li> </ul>
<b>Claritate</b>	Crește sau diminuează claritatea imaginii.
<b>Reducere zgomot</b>	Reduce zgomotul imaginii (imagine cu puncte).
<b>Red. zgomot MPEG</b>	Reduce zgomotul imaginii în cazul pieselor video comprimate MPEG. Acest reglaj este eficient la vizualizarea unui DVD sau a unei transmisiuni digitale.
<b>Motionflow</b> (cu excepția KDL-52V55/56xx, 46V55/56xx, 40V55/56xx, 37V55/56xx, 32V55/56xx)	Asigură o mișcare mai fină pentru imagini și reduce neclaritatea imaginii.
<b>Maxim</b>	Asigură o mișcare mai fină a imaginilor, ca pentru conținutul care are la bază imaginea de film, "film-based".
<b>Standard</b>	Asigură o mișcare fină a imaginilor. Utilizați acest reglaj pentru utilizare standard.
<b>Oprit</b>	Utilizați acest reglaj atunci când folosind reglajele "Maxim" sau "Standard" rezultă zgomot.
	 <ul style="list-style-type: none"> <li>• În funcție de video, este posibil ca vizual să nu se simtă efectul, chiar dacă ați modificat reglajul.</li> </ul>
<b>Mod Film</b>	Asigură o calitate mai bună a imaginilor la redarea pe DVD sau videocasetofon a imaginilor înregistrate pe peliculă, reducând neclaritatea și aspectul granular al imaginii.
<b>Auto 1</b>	Asigură o mai fină mișcare a imaginilor comparativ cu programele originale care au la bază imaginile de film. Utilizați acest reglaj pentru utilizare standard.
<b>Auto 2</b>	Asigură reproducerea așa cum este a conținutului programelor care au la bază imagini de film.
<b>Oprit</b>	 <ul style="list-style-type: none"> <li>• Dacă semnalul imaginilor conține neregularități sau prea mult zgomot, facilitatea "Mod Film" va fi oprită automat, chiar dacă ați selectat una dintre variantele "Auto 1" sau "Auto 2".</li> </ul>
<b>Setări avansate</b>	Particularizează funcția "Imagine" în detaliu. Aceste reglaje nu sunt disponibile când pentru "Mod imagine" alegeți variantele "Strălucitor" (sau "Foto-strălucitor").
<b>Anulare</b>	Readuce toate reglajele la valorile stabilite din fabrică.
<b>Corecție negru</b>	Îmbunătățește zonele negre ale imaginii pentru contrast mai puternic.
<b>Îmb. avansată contrast</b>	Reglează automat opțiunea "Retroiluminare" și "Contrast" alegând varianta optimă în funcție de luminozitatea ecranului. Acest reglaj este eficient mai ales în cazul imaginilor întunecate, și va fi mărit contrastul scenelor întunecate.
<b>Gamma</b>	Ajustează echilibrul dintre zonele luminoase și întunecoase ale imaginii.
<b>Limitare automată de lumină</b>	Reduce strălucirea în scenele în care întregul ecran este alb.
<b>Îmbunătățire alb</b>	Scoate în evidență culorile albe.
<b>Culori vii</b>	Face culorile mai strălucitoare.
<b>Balans de alb</b>	Ajustează temperatura fiecărei culori.



- În modul digital, pentru a optimiza calitatea fiecărui semnal, reglajele imaginii sunt aplicate independent pentru imaginile HD (High-definition) și SD (Standard-definition).



## Sunet

<b>Intrări țintă</b>	Vă permite să alegeți utilizarea reglajelor obișnuite sau să efectuați reglaje particularizate pentru intrarea pe care o vizionați curent.
<b>Comun</b>	Aplică setările comune la toate intrările în care "Intrări țintă" este setat la "Comun".
<b>Numele intrării curente (de exemplu AV1)</b>	Vă permite să efectuați reglaje particularizate pentru intrare.
<b>Mod sunet</b>	Selectează un mod de sunet. "Mod sunet" include cele mai potrivite opțiuni pentru video și fotografii. Opțiunile care pot fi selectate diferă în funcție de reglajele selectate ale scenei.
<b>Dinamic</b>	Intensificarea frecvențelor înalte și a celor joase.
<b>Standard</b>	Pentru sunete standard. Se recomandă pentru utilizarea la domiciliu.
<b>Voce clară</b>	Face mai clar sunetul vocilor.
<b>Anulare</b>	Reduce toate reglajele "Sunet" la variantele stabilite din fabrică, cu excepția "Intrări țintă", "Mod sunet" și "Sunet Dual".
<b>Înalte</b>	Ajustează sunetele de frecvență mai înaltă.
<b>Joase</b>	Ajustează sunetele de frecvență mai joasă.
<b>Balans</b>	Echilibrarea sonoră stânga-dreapta.
<b>Volu automat</b>	Menține constant nivelul volumului chiar dacă apar variații de volum (de exemplu spoturile publicitare au tendința de a avea sonorul mai puternic decât restul programelor).
<b>Compensare volum</b>	Reglează nivelul volumului intrării curente, relativ la celelalte intrări când este selectat "Intrări țintă" la numele intrării curente (de exemplu AV1).
<b>Surround</b>	Vă permite să selectați efectele de învăluire cele mai potrivite, în funcție de genul programului TV (film, sport, muzică, etc.) sau jocuri video. Opțiunile care pot fi selectate diferă în funcție de reglajele "Selectare mod".
<b>S-FORCE Front Surround</b>	Furnizează efecte de învăluire care vă ajută să vă bucurați de sunetul virtual cu efect de învăluire multi-ch doar prin utilizarea a două boxe interne TV.
<b>Cinema</b>	Furnizează efecte de învăluire precum sistemele audio de calitate superioară din sălile de cinema.
<b>Muzică</b>	Furnizează efecte de învăluire care vă fac să vă simțiți învăluit de sunet precum într-o sală de concert.
<b>Sport</b>	Furnizează efecte de învăluire care vă fac să vă simțiți ca și cum ați fi prezent la o întrecere sportivă.
<b>Joc</b>	Furnizează efecte de învăluire care îmbunătățesc sunetul jocurilor.
<b>Oprit</b>	Convertește și reproduce multi-ch audio la 2ch audio. În cazul altui format audio, este reprodus formatul audio original.
<b>Amplificare voce</b>	Ajustează claritatea vocii umane. De exemplu, dacă vocea crainicului de știri nu poate fi distinsă, puteți crește nivelul acestei setări, pentru a face vocea mai clară. Dimpotrivă, dacă vizionați un program sportiv, puteți reduce nivelul acestui reglaj, pentru a mai diminua vocea comentatorului.
<b>Ameliorare sunet</b>	Intensifică sunetele de înaltă frecvență.
<b>Intensificare sunet</b>	Conferă sunetului mai mult impact prin intensificarea efectului sunetelor înalte și a celor joase.

<b>Sunet Dual</b>	Setează sunetul de la difuzor în cazurile programelor stereo sau bilingve.
<b>Stereo/Mono</b>	Pentru o transmisie stereofonică.
<b>A/B/Mono</b>	Pentru o transmisie bilingvă, selectați "A" pentru canalul 1 de sunet, "B" pentru canalul 2 de sunet sau "Mono" pentru un canal mono, dacă este disponibil.
	 <ul style="list-style-type: none"> <li>• Dacă selectați alt echipament conectat la televizor, setați "Sunet Dual" la "Stereo", "A", sau "B".</li> </ul>



## **Ecraan (pentru alte intrări decât un PC)**

<b>Intrări țintă</b>	Vă permite să alegeți utilizarea reglajelor obișnuite sau să efectuați reglaje particularizate pentru intrarea pe care o vizionați curent.
<b>Comun</b>	Aplică setările comune la toate intrările în care "Intrări țintă" este setat la "Comun".
<b>Numele intrării curente (de exemplu AV1)</b>	Vă permite să efectuați reglaje particularizate pentru intrare.
<b>Format ecraan</b>	Vedeți "Pentru a modifica Format ecraan manual" (pagina 16).
<b>Format automat</b>	Modifică automat "Format ecraan" conform semnalului de intrare difuzat. Pentru a menține reglajele specificate în "Format ecraan", alegeți varianta "Oprit".
<b>Presetat 4:3</b>	Selectează formatul implicit de ecraan pentru imaginile 4:3.
<b>Inteligent</b>	Afișează imagini obișnuite cu dimensiunile 4:3 cu imitarea efectului de ecraan lat.
<b>4:3</b>	Afișează imagini obișnuite cu dimensiunile 4:3 la proporțiile corecte.
<b>Oprit</b>	Utilizați reglajele pe care le-ați specificat în "Format ecraan".
<b>Aria de afișare</b>	Ajustează aria de afișare a imaginii.
<b>Auto</b>	Trece automat la cea mai apropiată arie de afișare.
<b>Toți pixelii</b>	Afișează imaginile la dimensiune originală atunci când lipsesc părți din imagine.
<b>+1</b>	Afișează imaginile la dimensiunea lor originală.
<b>Normal</b>	Afișează imaginile la dimensiunea recomandată.
<b>-1/-2</b>	Mărește imaginea astfel încât marginile să fie în afara ariei vizibile de afișare.
	 <ul style="list-style-type: none"> <li>• Aceste opțiuni se pot modifica în funcție de intrarea afișată.</li> </ul>
<b>Deplasare orizontală</b>	Stabilește poziția pe orizontală a imaginii.
<b>Deplasare verticală</b>	Reglează poziția pe verticală a imaginii când pentru "Format ecraan" este aleasă una dintre variantele "Inteligent", "Zoom" sau "14:9".
<b>Dimensiune verticală</b>	Ajustează dimensiunea verticală a imaginii când pentru "Format ecraan" este aleasă una dintre variantele "Inteligent".



## Ecran (pentru intrare PC)

<b>Ajustare automată</b>	Reglează automat poziția afișajului, faza și densitatea imaginii când televizorul recepționează un semnal de intrare de la calculatorul conectat.  <ul style="list-style-type: none"> <li>• Este posibil ca "Ajustare automată" să nu funcționeze bine în cazul anumitor semnale de intrare. În aceste cazuri, reglați manual opțiunile "Fază", "Densitate caracter", "Deplasare orizontală", și "Deplasare verticală".</li> </ul>
<b>Anulare</b>	Reduce toate reglajele PC la valorile stabilite din fabrică.
<b>Fază</b>	Reglează faza când ecranul este instabil.
<b>Densitate caracter</b>	Reglează densitatea caracterului când imaginea conține benzi verticale nedorite.
<b>Deplasare orizontală</b>	Stabilește poziția pe orizontală a imaginii.
<b>Deplasare verticală</b>	Stabilește poziția pe verticală a imaginii.
<b>Format ecran</b>	Selectează "Format ecran" pentru afișarea imaginilor din PC-ul dvs.
<b>Normal</b>	Afișează imaginea la dimensiunea sa originală.
<b>Complet 1</b>	Mărește imaginea pentru a umple aria de afișare verticală, menținând în același timp proporțiile sale originale.
<b>Complet 2</b>	Mărește imaginea pentru a umple aria de afișare.







## Setări video

<b>Sistem culoare</b>	Setează sistemul de culoare ("Auto", "PAL", "SECAM", "NTSC3.58", sau "NTSC4.43") în funcție de semnalul de intrare de la sursa de intrare.
-----------------------	--



## Setări audio

<b>Redare sunet</b>	<b>Difuzoare TV</b>	Difuzoarele televizorului sunt pornite pentru a putea asculta sonorul TV prin difuzoarele acestui aparat.
	<b>Sistem Audio</b>	Difuzoarele televizorului sunt oprite pentru a putea asculta sonorul TV numai prin intermediul difuzoarelor echipamentelor audio externe conectate la mufele audio de ieșire ale televizorului.
<b>Ieșire audio</b>	<b>Variabilă</b>	Semnalul audio transmis la ieșire de sistemul dvs. audio poate fi comandat cu telecomanda televizorului.
	<b>Fixă</b>	Semnalul audio transmis la ieșire de televizor este fixat. Utilizați comanda de volum a receptorului dvs. sonor pentru a ajusta volumul (și a efectua alte reglaje de sunet) prin intermediul sistemului audio.
<b>Setări căști</b>	 <b>Asociat cu difuzor</b>	Comută difuzoarele interne ale televizorului pe poziția pornit/oprit când conectați căștile la televizor.
	 <b>Volum</b>	Ajustează volumul căștilor când "  Asociat cu difuzor" este setat pe "Oprit".
	 <b>Sunet Dual</b>	Selectează sunetul de la căști în cazurilor programelor bilingve.
<b>Ieșire optică</b>	Selectează semnalul audio care este transmis de la mufa DIGITAL AUDIO OUT (OPTICAL) a televizorului. Alegeți varianta "Auto", când este conectat un echipament compatibil cu Dolby Digital. Alegeți varianta "PCM", când este conectat un echipament necompatibil cu Dolby Digital.	





### Pornire automată USB

Redarea fotografiilor începe automat atunci când televizorul este pornit și un aparat foto digital sau un alt echipament de stocare a fișierelor cu fotografii este conectat la portul USB și apoi este pornit.



- Redarea nu începe automat dacă televizorul este pornit după ce a fost realizată conectarea unui aparat foto digital sau a unui alt echipament la portul USB.

### Pornire rapidă

Televizorul pornește mai repede decât de obicei prin pornirea cu telecomanda. Totuși, consumul de energie va fi însă mai mare cu 20 W în modul standby decât în mod obișnuit. Se pot selecta până la 3 fusuri orare 5.

### Presetări AV

Atribuie un simbol sau un nume oricărui echipament conectat la mufele din partea laterală sau din spatele aparatului. Simbolul și numele vor fi afișate pentru scurtă vreme pe ecran când este selectat echipamentul respectiv.

**1** Apăsați pentru a selecta sursa de intrare dorită, apoi apăsați .

#### Omite intrările AV

Pentru fiecare intrare, stabiliți dacă se afișează sau nu în meniul Home sau într-o listă de intrări care va apare când apăsați .

#### Auto

Simbolul și numele sunt afișate doar când echipamentul este conectat (cu excepția intrărilor AV1 sau AV2).

#### Afișare permanentă

Simbolul și numele vor fi afișate întotdeauna, indiferent dacă echipamentul este sau nu conectat.

#### Sari peste

Simbolul și numele nu vor fi afișate chiar dacă echipamentul este conectat.

**2** Apăsați pentru a atribui un simbol și un nume.

#### Etichetă intrări AV

Utilizați una dintre etichetele predefinite pentru a atribui un nume echipamentului conectat.

Vă permite să creați propria dvs. etichetă dacă selectați "Editează".

#### Editează

Vă permite să editați numele în ecranul de editare și să alegeți simbolul cel mai potrivit.

### Intrare AV2

Stabilește care semnal să intre prin mufa cu eticheta AV2 în partea din spate a televizorului.

#### Auto

Comută automat între semnalele RGB de intrare, la cele de intrare S video, semnalele de intrare video compuse (Composite), în funcție de semnalul de intrare.

#### RGB

Este primit la intrare semnal RGB.

#### S Video

Este primit la intrare semnal S Video.

#### Compus

Este primit la intrare semnal video compus.

### Ieșire AV2

Stabilește care semnal să fie transmis la ieșire la mufa AV2. Dacă veți conecta un videocasetafon sau un alt echipament de înregistrare la mufa AV2, puteți înregistra semnalul de ieșire de la echipamentul conectat la televizor.



- Această funcție poate avea unele restricții în funcție de intrarea afișată.

#### TV

Transmite la ieșire semnal TV.

#### AV1

Transmite la ieșire semnal de la echipamentul conectat la mufa AV1.

#### AV3

Transmite la ieșire semnal de la echipamentul conectat la mufa AV3.

#### Auto

Transmite tot ce este vizualizat pe ecran (cu excepția semnalelor de la mufele COMPONENT IN, HDMI IN1, 2, 3, sau 4, și PC IN .

<b>Reglaj HDMI</b>	Permite televizorului să comunice cu echipamentele care sunt compatibile cu funcția Control pentru HDMI și sunt conectate la mufele/prizele HDMI ale televizorului. Țineți seama că reglajul de comunicație trebuie efectuat și la echipamentul conectat.
<b>Control pentru HDMI</b>	Stabilește interconectarea sau nu a televizorului și a echipamentului compatibil cu Control pentru HDMI. Dacă este aleasă varianta "Pornit", veți avea acces la următoarele funcții. Dacă este conectat echipamentul specific Sony care este compatibil cu Control pentru HDMI, acest reglaj este aplicat automat echipamentului conectat atunci când "Control pentru HDMI" este setat la "Pornit" folosind televizorul.
<b>Opre dispozitive</b>	Dacă alegeți varianta "Pornit", echipamentul conectat compatibil cu Control pentru HDMI va fi oprit când televizorul este oprit.
<b>Pornire automată TV</b>	Dacă alegeți varianta "Pornit", televizorul va porni când va porni și echipamentul conectat care este compatibil cu Control pentru HDMI.
<b>Control Tuner extern</b>	Dacă reglați "Avansat", puteți selecta folosind telecomanda televizorului, unul din canalele recepționate de echipamentul conectat.
<b>Listă dispozitive HDMI</b>	Afișează o listă cu echipamentul conectat care este compatibil cu Control pentru HDMI.
	 <ul style="list-style-type: none"> <li>• Nu puteți folosi funcția "Control pentru HDMI" dacă operațiunile televizorului sunt legate de operațiunile unui sistem audio care este compatibil cu Control pentru HDMI.</li> </ul>
<b>Pornire automată</b>	Puteți porni Reglaj inițial care a apărut la prima conectare a televizorului și selecta limba, țara/regiunea, sau puteți prinde din nou toate canalele disponibile. Chiar dacă ați stabilit reglajele la prima conectare a televizorului, este posibil să fie nevoie să repetați procesul dacă vă schimbați domiciliul sau pentru a căuta noi canale care au fost lansate de furnizorul de programe.
<b>Limba</b>	Selectează limba care să fie folosită la afișarea meniurilor.
<b>Informații despre produs</b>	Afișează informații despre televizorul dvs.
<b>Setări standard</b>	Resetați toate reglajele la variantele stabilite din fabrică, cu excepția setărilor "Favorite" și datelor de presetare a programului. După terminarea acestui proces, este afișat ecranul inițial de reglare. Terminarea programării automate în reglajul inițial va reseta toate reglajele care nu sunt resetate de "Setări standard". Pentru a reține setările, săriți peste "Programare automată".



## Setare pt Transmisie analogă

<b>Afișare listă programe</b>	Selectați "Oprit" pentru ca lista canalelor analogice de la XMB™ (XrossMediaBar) să nu mai fie afișată.
<b>Acces rapid</b>	Dacă "Acces rapid" este reglat la "Pornit", puteți selecta un canal analogic, utilizând un număr presetat de buton (0 – 9) pe telecomandă.  <ul style="list-style-type: none"> <li>• Dacă "Acces rapid" este reglat la "Pornit", nu puteți selecta numere de canal mai mari de 10 prin apăsarea a două numere pe telecomandă.</li> </ul>
<b>Meniu Favorite</b>	Adaugă canale într-o listă de programe favorite. Pentru a reseta canalele favorite, selectați "----".
<b>Programare automată</b>	Depistează toate canalele analogice disponibile. Puteți rededea canalele disponibile după schimbarea domiciliului sau dacă doriți să căutați noi posturi oferite de compania de difuzare.

<b>Sortare programe</b>	<p>Modifică ordinea în care canalele analogice să fie memorate la televizor.</p> <ol style="list-style-type: none"> <li>1 Apăsăți ⇄/⇅ pentru a selecta canalul pe care doriți să-l mutați la o nouă poziție, apoi apăsați ⊕.</li> <li>2 Apăsăți ⇄/⇅ pentru a selecta noua poziție pentru canal, apoi apăsați ⊕.</li> </ol>						
<b>Etichete program</b>	<p>Atribueți câte un nume stabilit de dvs., alcătuit din cel mult cinci litere sau numere, canalului selectat. Numele apare scurt pe ecran când selectați canalul. (Numele canalelor sunt, de obicei, preluate automat din Text (dacă este disponibil).)</p> <ol style="list-style-type: none"> <li>1 Apăsăți ⇄/⇅ pentru a selecta canalul pe care doriți să-l numiți, apoi apăsați ⊕.</li> <li>2 Apăsăți ⇄/⇅ pentru a selecta litera sau numărul dorit ("_" pentru un spațiu liber), apoi apăsați ⇨.</li> </ol> <p><b>Dacă introduceți un caracter greșit</b></p> <p>Apăsăți ⇄/⇅ pentru a selecta caracterul greșit. Apoi, apăsați ⇄/⇅ pentru a selecta caracterul corect.</p> <ol style="list-style-type: none"> <li>3 Repetați pasul 2 până când terminați introducerea numelui.</li> <li>4 Apăsăți ⊕ pentru a ieși din procedura de etichetare.</li> </ol>						
<b>Imagine inteligentă</b>	<table border="1"> <tr> <td><b>Activă cu indicator</b></td> <td>Reduce automat zgomotul imaginii. Este afișată bara de nivel al semnalului atunci când se schimbă canalul sau afișajul se schimbă de la un ecran de intrare la un program TV.</td> </tr> <tr> <td><b>Pornit</b></td> <td>Reduce automat zgomotul imaginii.</td> </tr> <tr> <td><b>Oprit</b></td> <td>Oprește caracteristica "Imagine inteligentă".</td> </tr> </table>	<b>Activă cu indicator</b>	Reduce automat zgomotul imaginii. Este afișată bara de nivel al semnalului atunci când se schimbă canalul sau afișajul se schimbă de la un ecran de intrare la un program TV.	<b>Pornit</b>	Reduce automat zgomotul imaginii.	<b>Oprit</b>	Oprește caracteristica "Imagine inteligentă".
<b>Activă cu indicator</b>	Reduce automat zgomotul imaginii. Este afișată bara de nivel al semnalului atunci când se schimbă canalul sau afișajul se schimbă de la un ecran de intrare la un program TV.						
<b>Pornit</b>	Reduce automat zgomotul imaginii.						
<b>Oprit</b>	Oprește caracteristica "Imagine inteligentă".						
<b>Presetare prog. man.</b>	<p>Pentru a preselecți un canal, apăsați <b>PROG +/-</b> pentru a selecta numărul programului, înainte de a selecta "Etichetă", "AFT", "Filtru audio", "Sari peste", "Decodor", sau "LNA". Nu puteți selecta un număr de program care este reglat la "Sari peste" (pagina 42).</p> <p><b>Program/Sistem/ Canal</b> Vă permite să presetăți manual canalele.</p> <ol style="list-style-type: none"> <li>1 Apăsăți ⇄/⇅ pentru a selecta "Program", apoi apăsați ⊕.</li> <li>2 Apăsăți ⇄/⇅ pentru a selecta numărul canalului pe care doriți să-l depistați manual (dacă doriți depistarea semnalului de la videocasetofon, alegeți canalul cu numărul 00), apoi apăsați ⊕.</li> <li>3 Apăsăți ⇄/⇅ pentru a selecta "Sistem", apoi apăsați ⊕.</li> <li>4 Apăsăți ⇄/⇅ pentru a selecta unul dintre sistemele de difuzare TV, apoi apăsați ⊕.</li> </ol> <p><b>B/G:</b> Pentru țările/regiunile din Europa de Vest.  <b>I:</b> Pentru Regatul Unit al Marii Britanii  <b>D/K:</b> Pentru țările/regiunile din Europa de Est.  <b>L:</b> Pentru Franța</p> <ol style="list-style-type: none"> <li>5 Apăsăți ⇄/⇅ pentru a selecta "Canal", apoi apăsați ⊕.</li> <li>6 Apăsăți ⇄/⇅ pentru a selecta "S" (pentru canalele difuzate prin cablu) sau "C" (pentru canalele recepționate terestru), apoi apăsați ⇨.</li> <li>7 Găsiți canalele după cum urmează:  <b>În cazul în care nu cunoașteți numărul canalului (Frecvența)</b>  Apăsăți ⇄/⇅ pentru a căuta următorul canal disponibil. Căutarea se oprește când este găsit un canal. Pentru a continua căutarea, apăsați ⇄/⇅.  <b>În cazul în care cunoașteți numărul canalului (Frecvența)</b>  Apăsăți butoanele numerotate pentru a introduce numărul canalului dorit sau pe cel corespunzător videocasetofonului dvs.</li> <li>8 Apăsăți ⊕ pentru a trece la "Confirmați", apoi apăsați ⊕.  Repetăți procedura de mai sus pentru a preseta alte canale manual.</li> </ol>						

<b>Etichetă</b>	Atribuie canalului selectat un nume stabilit de dvs. Acest nume apare scurt pe ecran când selectați canalul. Pentru a introduce caractere, urmați pașii 2 la 4 în "Etichete program" (pagina 41).
<b>AFT</b>	Vă permite efectuarea acordului fin pentru programele depistate manual, atunci când presupuneți că un ușor reglaj ar putea ameliora calitatea imaginii. Când este selectată varianta "Pornit" acordul fin se realizează automat.
<b>Filtru audio</b>	Îmbunătățește calitatea sunetului pentru canalele individuale, în caz de distorsiuni ale programelor difuzate mono (setate în mod normal la "Oprit").  • Nu puteți recepționa sonor stereo sau dual dacă este aleasă una dintre variantele "Redus" sau "Intens".
<b>Sari peste</b>	Sunt omise canalele analogice care nu sunt folosite, atunci când apăsați <b>PROG +/-</b> pentru a selecta canale. Puteți în continuare să selectați un canal omis, cu ajutorul butoanelor numerotate corespunzătoare.
<b>LNA</b>	Îmbunătățește calitatea imaginii canalului în cazul în care semnalele difuzate sunt foarte slabe.
<b>Confirmați</b>	Stochează modificările efectuate de dvs. asupra opțiunilor "Presetare prog. man."



## Configurare digitală

<b>Configurare subtitrare</b>	<b>Setări subtitrare</b>	Când este selectată opțiunea "Deficiențe de auz", apar pe ecran unele indicații ajutoare persoanelor cu probleme auditive împreună cu subtitrarea (dacă sunt transmise astfel de informații pentru canalul TV respectiv).
	<b>Limba preferată</b>	Vă permite să alegeți limba care să fie utilizată pentru afișarea subtitrării.
<b>Configurare audio</b>	<b>Tip audio</b>	Comută pe semnalul difuzat pentru persoane cu probleme auditive când este selectată opțiunea "Deficiențe de auz".
	<b>Limba preferată</b>	Alege limba care să fie utilizată pentru un program. Unele canale digitale pot difuza coloana sonoră în mai multe limbi pentru unele programe.
	<b>Descriere audio</b>	Pune la dispoziție relatarea sonoră (povestirea) a informațiilor vizuale, în cazul în care postul respectiv furnizează acest serviciu.
	<b>Procent Descriere audio</b>	Ajustează sonorul TV principal și nivelurile de ieșire "Descriere audio".
	<b>Gamă dinamică</b>	Compensează diferențele dintre nivelul audio al diverselor canale (numai pentru audio Dolby Digital).  • Această funcție este posibil să nu aibă niciun efect sau poate varia în funcție de program, indiferent de reglajul "Gamă dinamică".
	<b>Nivel audio MPEG</b>	Ajustează nivelul sonorului audio MPEG.
<b>Acord digital</b>	<b>Programare automată digitală</b>	Depistează toate canalele digitale disponibile. Puteți redepista canalele disponibile după schimbarea domiciliului sau dacă doriți să căutați noi posturi oferite de compania de difuzare.

<b>Sortare programe</b>	<p>Vă permite să eliminați sau să modificați ordinea canalelor digitale memorate în televizor.</p> <ol style="list-style-type: none"> <li>1 Apăsați /  pentru a selecta canalul pe care doriți să îl eliminați sau să îl mutați la o nouă poziție.</li> <li>2 Eliminați sau modificați ordinea canalelor digitale după cum urmează: <b>Pentru a înlătura un canal digital</b> Apăsați . După apariția unui mesaj de confirmare, apăsați  pentru a selecta "Da", apoi apăsați .</li> <li>3 Apăsați   <b>RETURN</b>.</li> </ol>
<b>Programare manuală digitală</b>	<p>Depistează manual canalele digitale. Această facilitate este disponibilă când "Programare automată digitală" este setată pe "Antenă".</p> <ol style="list-style-type: none"> <li>1 Apăsați butoanele numerotate pentru a selecta numărul canalului pe care vreți să îl depistați manual, apoi apăsați / .</li> <li>2 Când sunt găsite canalele disponibile, apăsați /  pentru a selecta canalul care vreți să fie memorat, apoi apăsați .</li> <li>3 Apăsați /  pentru a selecta numărul canalului unde vreți să fie memorat noul canal, apoi apăsați .</li> </ol> <p>Repetati procedura de mai sus pentru a depista manual alte canale.</p>
<b>LNA</b>	<p>Îmbunătățește calitatea imaginii canalului în cazul în care semnalele difuzate sunt foarte slabe.</p>
<b>Imagine Radio</b>	<p>La ascultarea unui post de radio difuzat, este afișat fundalul de ecran. Puteți să selectați culoarea acestuia, să alegeți afișarea aleatorie a culorii sau puteți să prezentați o succesiune de imagini (pagina 25, 30). Pentru a renunța temporar la afișarea fundalului de ecran, apăsați oricare buton.</p>
<b>Blocare de către părinți</b>	<p>Setează restricționarea vizualizării în funcție de vârstă. Orice program care depășește nivelul de vârstă impus de restricție, poate fi vizionat numai după introducerea corectă a codului PIN.</p>
<b>Cod PIN</b>	<p>Introduceți codul dvs. PIN pentru a activa "Blocare de către părinți". De asemenea, puteți modifica codul PIN.</p> <p></p> <ul style="list-style-type: none"> <li>• Codul PIN 9999 este acceptat întotdeauna.</li> </ul>
<b>Configurare tehnică</b>	<p><b>Actualizare automată</b> Permite ca televizorul să detecteze și să memoreze noile servicii digitale pe măsură ce acestea devin disponibile.</p> <p><b>Actualizare sistem</b> Permite televizorului să recepționeze automat actualizări gratuite ale software-ului transmise prin antena / cablul existente (dacă este cazul). Vă recomandăm să lăsați setarea pe "Pornit" tot timpul.</p> <p><b>Informații de sistem</b> Afișează versiunea software actuală și nivelul semnalului.</p> <p><b>Fus orar</b> Vă permite să selectați manual fusul orar corespunzător zonei unde vă aflați, dacă nu este valabil cel stabilit implicit pentru țara/regiunea dvs.</p> <p><b>Oră vară/iarnă automată</b> Stabilește ca "Pornit" să treacă automat sau nu de la ora de vară la cea de iarnă, în conformitate cu calendarul.</p> <p><b>Înlocuire serviciu</b> Selectați ca "Pornit" să schimbe automat canalul dacă postul de televiziune schimbă transmisia programului de vizualizat la un canal diferit.</p>

<b>Ghid de programe</b> (numai când GUIDE Plus+ este disponibil)	Puteți comuta GUIDE (Sony Guide sau GUIDE Plus+). Puteți trece de la Sony GUIDE la programul GUIDE Plus+ (pagina 17, 20).
--	--

<b>Configurare Modul CA</b>	Permite accesul dvs. la serviciul pay TV (televiziune cu plată) după ce ați obținut modulul de acces condiționat (CAM) și un card de vizionare. Vedeți localizarea fantei (PCMCIA)  (pagina 22).
-----------------------------	---



## Setări rețea

<b>Rețea</b>	<b>Setări adresă IP</b>	<p><b>Manual</b> Vă permite să configurați setările rețelei corespunzător mediului rețelei.</p> <p><b>DHCP (DNS manual)</b> În mod automat obține setările de rețea cu excepția setărilor pentru server-ul DNS. Dvs. puteți configura manual setările DNS.</p> <p><b>DHCP (DNS automat)</b> Obține în mod automat setările de rețea prin funcția de server Dynamic Host Configuration Protocol a router-ului sau prin furnizorul serviciului de Internet.</p> <p><b>Test</b> Verifică dacă rețeaua este conectată în mod corect.</p> <p><b>Adresă IP/Mască subrețea/ Gateway implicit/ DNS primar/DNS secundar</b> Este necesar ca dvs. să configurați fiecare element când "Manual" este selectată în "Setări adresă IP". Dacă este selectat "DHCP (DNS manual)", aveți grijă să introduceți manual adresele serverelor "DNS primar" și "DNS secundar".</p> <p><b>Adresa MAC</b> Afișează "Adresa MAC", care este fixată, identificatorul global unic al echipamentului din rețea.</p>
<b>Setări afișare server</b>	Afișează lista de servere conectate și vă permite să selectați server-ul pe care doriți să îl afișați în meniul Home.	
<b>Diagnosticări server</b>	Verifică dacă televizorul se poate conecta la fiecare server al rețelei casnice.	
<b>Funcția Renderer</b>	Activează redarea fișierelor foto/muzică/video la televizor prin alt echipament de control din rețea, cum ar fi un aparat foto digital sau un telefon mobil.	
<b>Control acces Renderer</b>	Vă permite să specificați controlerul accesibil pentru televizor. Atunci când pentru reglaj este aleasă varianta "Pornit", dvs. puteți reda fișiere Fotografie/Muzică/Video la televizor, utilizând controlerul.	
<b>Configurare Renderer</b>	<b>Permiune acces automat</b>	Vă permite să selectați dacă permiteți accesul automat la TV atunci când un echipament din rețea accesează pentru prima dată televizorul.
	<b>Nume Renderer</b>	Vă permite să setați un nume al televizorului pentru a fi arătat pe controler.

## Instalarea accesoriilor (dispozitiv de fixare pe perete)

### Pentru clienți:

Pentru protejarea produsului și din motive de siguranță, Sony recomandă ca instalarea televizorului dvs. să fie făcută de un dealer Sony sau de o parte contractantă autorizată. Nu încercați să îl instalați dvs. înșivă.

### Pentru dealerii Sony și contractanți:

Acordați deplină atenție protejării în timpul instalării, întreținerii periodice și examinării acestui produs.

Televizorul dvs. poate fi montat utilizând SU-WL500 dispozitivul de fixare pe perete (comercializat separat).

- Consultați instrucțiunile furnizate împreună cu dispozitivul de fixare pe perete pentru a executa corect instalarea acestuia.
- Consultați “Detașarea suportului de așezare pe masă a televizorului” (pagina 7).
- Consultați “Tabelul cu dimensiunile recomandate la montarea televizorului” (pagina 46).
- Consultați “Tabelul/diagrama de localizare a șuruburilor și a cârligului de fixare” (pagina 47).



- Așezați televizorul pe un suport de așezare pe masă, atunci când fixați cârligul de montare.

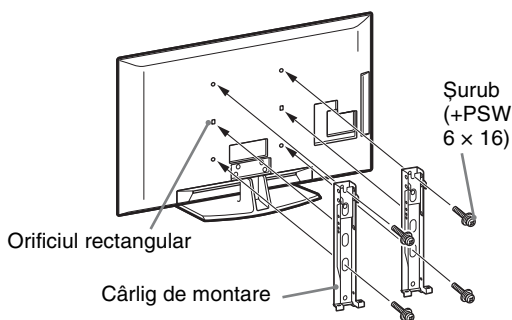

Pentru instalarea acestui produs, este necesar ca persoana care o face să aibă suficientă experiență, în special pentru a determina rezistența peretelui care urmează să susțină greutatea televizorului. Aveți grijă să încredințați prinderea aparatului de perete unui reprezentant Sony sau unor persoane calificate și acordați atenția corespunzătoare siguranței în cursul operației de montare. Firma Sony nu este răspunzătoare de niciun fel de deteriorare sau de rănire cauzată de manevrarea defectuoasă sau de montarea inadecvată a televizorului.

## Tabelul cu dimensiunile recomandate la montarea televizorului

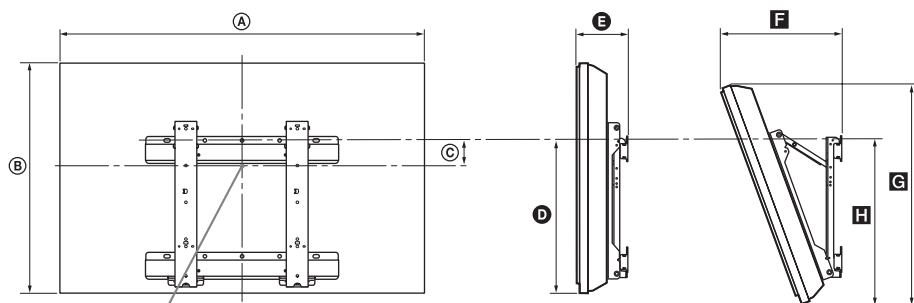

Punctul central al ecranului

Unitate de măsură: cm

Numele modelului	Dimensiunea ecranului		Dimensiunea centrală a ecranului	Lungimea fiecărui unghi de montare				
				Unghi (0°)		Unghi (20°)		
	A	B		D	E	F	G	H
<b>KDL-52V55/56xx</b>	126,2	82,2	3,9	47,8	16,9	40,7	77,8	51,5
<b>KDL-52W55xx</b>	126,2	82,3	3,9	47,8	16,9	40,9	77,8	51,5
<b>KDL-46V55/56xx</b>	112,3	72,3	8,4	47,1	15,0	35,8	68,5	50,2
<b>KDL-46W55/57xx</b>	112,3	72,5	8,4	47,1	15,0	35,9	68,6	50,3
<b>KDL-46WE5</b>	112,3	72,5	8,4	47,1	16,7	37,6	68,6	50,9
<b>KDL-40V55/56xx</b>	98,7	63,6	12,2	46,3	14,7	32,8	60,4	49,3
<b>KDL-40W55/57xx</b>	98,7	63,8	12,2	46,3	14,7	33,0	60,4	49,3
<b>KDL-40WE5</b>	98,7	63,8	12,2	46,3	16,4	34,7	60,4	49,9
<b>KDL-40E55xx</b>	101,6	64,3	12,2	45,1	14,8	33,8	61,1	48,5
<b>KDL-37V55/56xx</b>	91,7	60,0	14,0	46,3	14,5	31,4	57,0	49,3
<b>KDL-37W55/57xx</b>	91,7	60,2	14,0	46,3	14,5	31,6	57,0	49,3
<b>KDL-32V55/56xx</b>	79,8	53,6	17,2	46,3	14,3	29,1	51,1	49,2
<b>KDL-32W55/57xx</b>	79,8	53,7	17,2	46,3	14,3	29,2	51,1	49,2
<b>KDL-32E55xx</b>	82,7	53,9	17,2	45,1	14,5	29,9	51,3	48,3

Valorile din tabelul de mai sus pot diferi puțin în funcție de instalare.

### ATENȚIE

Peretele pe care va fi instalat televizorul trebuie să fie capabil să suporte o greutate de cel puțin patru ori mai mare decât cea a televizorului. Consultați "Specificații" (pagina 48) pentru greutatea televizorului.



## Tabelul/diagrama de localizare a șuruburilor și a cârligului de fixare

Numele modelului	Locația șurubului	Locația cârligului de fixare
KDL-52V55/56xx	d, g	b
KDL-52W55xx	d, g	b
KDL-46V55/56xx	d, g	b
KDL-46W55/57xx	d, g	b
KDL-46WE5	d, g	b
KDL-40V55/56xx	d, g	b
KDL-40W55/57xx	d, g	b
KDL-40WE5	d, g	b
KDL-40E55xx	d, g	b
KDL-37V55/56xx	d, g	b
KDL-37W55/57xx	d, g	b
KDL-32V55/56xx	e, g	c
KDL-32W55/57xx	e, g	c
KDL-32E55xx	e, g	c

### Locația șurubului

Dacă instalați cârligul de fixare la televizor.

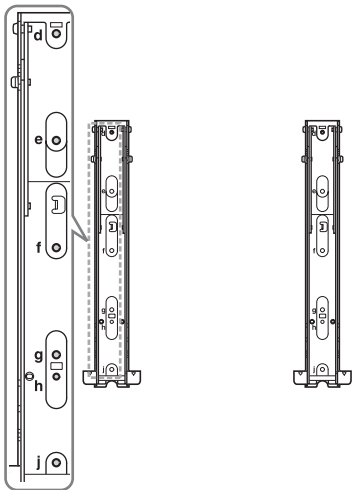





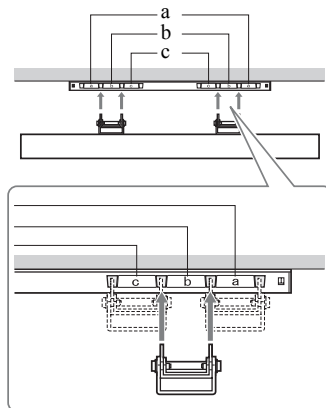









### Locația cârligului de fixare

Dacă instalați televizorul pe dispozitivul de suport.



## Specificații

Sistem	
Tip de panou	Panou LCD (Liquid Crystal Display - Afișaj cu cristale lichide)
Sistem TV	Analogic: În funcție de țara/regiunea aleasă: B/G/H, D/K, L, I Digital: DVB-T/DVB-C
Sistem color / video	Analogic: PAL, PAL60 (doar intrare video), SECAM, NTSC3.58, NTSC4.43 (doar intrare video) Digital: MPEG-2 MP@ML/HL, H.264/MPEG-4 AVC MP/HP@L4
Acoperirea de canal	Analogic: VHF: E2–E12/UHF: E21–E69/CATV: S1–S20/HYPER: S21–S41 D/K: R1–R12, R21–R69/L: F2–F10, B–Q, F21–F69/I: UHF B21–B69 Digital: VHF/UHF
Ieșire audio	10 W + 10 W
Mufe intrare / ieșire	
Cablu exterior / antenă	Terminal extern 75 ohm pentru VHF/UHF
 AV1	Conector scart cu 21 de pini (standard CENELEC) inclusiv intrare audio/video, intrare RGB și ieșire audio/video TV.
 AV2	Conector scart cu 21 de pini (standard CENELEC) inclusiv intrare audio/video, intrare RGB și ieșire audio/video selectabilă.
 COMPONENT IN	Formate acceptate: 1080p, 1080i, 720p, 576p, 576i, 480p, 480i Y: 1 Vp-p, 75 ohmi, 0,3V sincronizare negativă/Pb/Cb: 0,7 Vp-p, 75 ohmi/ Pr/Cr: 0,7 Vp-p, 75 ohmi
 COMPONENT IN	Intrare audio (mufe fono)
HDMI IN1, 2, 3, 4	Video: 1080/24p, 1080p, 1080i, 720p, 576p, 576i, 480p, 480i Audio: PCM liniar pe două canale: 32, 44,1 și 48 kHz, 16, 20 și 24 biți, Dolby Digital Intrare audio analogică (mini mufă) (doar HDMI IN1) Intrare PC (pagina 50)
 AV3	Intrare video (mufă fono)
 AV3	Intrare audio (mufe fono)
 DIGITAL AUDIO OUT (OPTICAL)	Mufă optică digitală (PCM liniar pe două canale, Dolby Digital)
	Ieșire audio (mufe fono)
 PC IN	Intrare PC (15-pini, D-sub) (pagina 50) G: 0,7 Vp-p, 75 ohmi, fără sincronizare pe verde/B: 0,7 Vp-p, 75 ohmi/ R: 0,7 Vp-p, 75 ohmi/HD: 1-5 Vp-p/VD: 1-5 Vp-p  Intrare audio PC (mini mufă)
	Port USB
	Mufă căști
	Slot pentru CAM (modul de acces condiționat)
 LAN	Conector 10BASE-T/100BASE-TX (în funcție de mediul de funcționare al rețelei viteza conexiunii poate varia. 10BASE-T/100BASE-TX viteza de comunicare și calitatea conexiunii nu sunt garantate pentru acest televizor.)

Numele modelului		KDL-52V55/56xx, 52W55xx	KDL-46V55/56xx, 46W55/57xx, 46WE5	KDL-40V55/56xx, 40W55/57xx, 40WE5, 40E55xx	KDL-37V55/56xx, 37W55/57xx	KDL-32V55/56xx, 32W55/57xx, 32E55xx
<b>Alimentare și altele</b>						
Cerințe de alimentare		220 V – 240 V curent alternativ, 50 Hz				
Dimensiunea ecranului (măsurată pe diagonală)		52 inches (aprox. 132,2 cm)	46 inches (aprox. 116,8 cm)	40 inches (aprox. 101,6 cm)	37 inches (aprox. 93,98 cm)	32 inches (aprox. 81,28 cm)
Rezoluție ecran		1.920 puncte (orizontal) × 1.080 linii (vertical)				
Consum de putere	în modul "Acasă"/ "Standard"	195 W (KDL-52V55/56xx) 199 W (KDL-52W55xx)	162 W (KDL-46V55/56xx) 172 W (KDL-46W55/57xx) 98 W (KDL-46WE5)	137 W (KDL-40V55/56xx) 131 W (KDL-40W55/57xx, 40E55xx) 88 W (KDL-40WE5)	132 W (KDL-37V55/56xx) 140 W (KDL-37W55/57xx)	89 W (KDL-32V55/56xx) 81 W (KDL-32W55/57xx, 32E55xx)
	în modul "Magazin"/ "Strălucitor"	257 W (KDL-52V55/56xx) 261 W (KDL-52W55xx)	206 W (KDL-46V55/56xx) 221 W (KDL-46W55/57xx) 141 W (KDL-46WE5)	179 W (KDL-40V55/56xx) 172 W (KDL-40W55/57xx, 40E55xx) 121 W (KDL-40WE5)	169 W (KDL-37V55/56xx) 179 W (KDL-37W55/57xx)	109 W (KDL-32V55/56xx) 99 W (KDL-32W55/57xx, 32E55xx)
Consum în standby*		0,17 W (17 W când "Pornire rapidă" este setat pe "Pornit")				
Accesorii furnizate		Vedeți "Verificarea accesoriilor" (pagina 4).				
Accesorii opționale	Dispozitivul de montare pe perete	SU-WL500				

Numele modelului		KDL-52V55/56xx, 52W55xx	KDL-46V55/56xx, 46W55/57xx, 46WE5	KDL-40V55/56xx, 40W55/57xx, 40WE5, 40E55xx	KDL-37V55/56xx, 37W55/57xx	KDL-32V55/56xx, 32W55/57xx, 32E55xx
Dimensiuni (aprox.) (L × Î × A)						
cu suport de așezare pe masă	126,2 x 86,9 x 35,8 cm (KDL-52V55/56xx) 126,2 x 87,1 x 35,8 cm (KDL-52W55xx)	112,3 x 77,1 x 33,0 cm (KDL-46V55/56xx) 112,3 x 77,2 x 33,0 cm (KDL-46W55/57xx, 46WE5)	98,7 x 68,4 x 30,3 cm (KDL-40V55/56xx) 98,7 x 68,6 x 30,3 cm (KDL-40W55/57xx, 40WE5) 101,6 x 68,0/66,3 (înalt/redus) x 30,3 cm (KDL-40E55xx)	91,7 x 64,8 x 30,3 cm (KDL-37V55/56xx) 91,7 x 64,9 x 30,3 cm (KDL-37W55/57xx)	79,8 x 58,4 x 25,9 cm (KDL-32V55/56xx) 79,8 x 58,5 x 25,9 cm (KDL-32W55/57xx) 82,7 x 57,7/55,9 (înalt/redus) x 25,9 cm (KDL-32E55xx)	
fără suport de așezare pe masă	126,2 x 82,2 x 11,5 cm (KDL-52V55/56xx) 126,2 x 82,3 x 11,5 cm (KDL-52W55xx)	112,3 x 72,3 x 9,6 cm (KDL-46V55/56xx) 112,3 x 72,5 x 9,6 cm (KDL-46W55/57xx) 112,3 x 72,5 x 10,7 cm (KDL-46WE5)	98,7 x 63,6 x 9,3 cm (KDL-40V55/56xx) 98,7 x 63,8 x 9,3 cm (KDL-40W55/57xx) 98,7 x 63,8 x 10,4 cm (KDL-40WE5) 101,6 x 64,3 x 9,8 cm (KDL-40E55xx)	91,7 x 60,0 x 9,1 cm (KDL-37V55/56xx) 91,7 x 60,2 x 9,1 cm (KDL-37W55/57xx)	79,8 x 53,6 x 8,9 cm (KDL-32V55/56xx) 79,8 x 53,7 x 8,9 cm (KDL-32W55/57xx) 82,7 x 53,9 x 9,4 cm (KDL-32E55xx)	
Masa (aprox.)						
cu suport de așezare pe masă	35,0 kg (KDL-52V55/56xx) 35,5 kg (KDL-52W55xx)	27,0 kg (KDL-46V55/56xx) 27,5 kg (KDL-46W55/57xx, 46WE5)	20,5 kg (KDL-40V55/56xx, 40E55xx) 21,0 kg (KDL-40W55/57xx, 40WE5)	18,0 kg (KDL-37V55/56xx) 18,5 kg (KDL-37W55/57xx)	14,5 kg (KDL-32V55/56xx, 32E55xx) 15,0 kg (KDL-32W55/57xx)	
fără suport de așezare pe masă	30,5 kg (KDL-52V55/56xx) 31,0 kg (KDL-52W55xx)	23,5 kg (KDL-46V55/56xx) 24,0 kg (KDL-46W55/57xx, 46WE5)	17,5 kg (KDL-40V55/56xx) 18,0 kg (KDL-40W55/57xx, 40WE5, 40E55xx)	15,0 kg (KDL-37V55/56xx) 15,5 kg (KDL-37W55/57xx)	12,0 kg (KDL-32V55/56xx) 12,5 kg (KDL-32W55/57xx, 32E55xx)	

\*Puterea specificată în standby este atinsă după ce televizorul încheie procesele interne necesare. Designul și specificațiile se pot modifica fără notificare prealabilă.

## Schema de referință a semnalelor de intrare PC pentru PC și HDMI IN 1, 2, 3, 4

Rezoluție			Frecvență orizontală (kHz)	Frecvență verticală (Hz)	Standard
Semnale	Orizontal (pixeli)	× Vertical (linii)			
VGA	640	× 480	31,5	60	VESA
	640	× 480	37,5	75	VESA
	720	× 400	31,5	70	VESA
SVGA	800	× 600	37,9	60	VESA
	800	× 600	46,9	75	VESA
XGA	1024	× 768	48,4	60	VESA
	1024	× 768	56,5	70	VESA
	1024	× 768	60,0	75	VESA
WXGA	1280	× 720	45,0	60	EIA
	1280	× 768	47,4	60	VESA
	1280	× 768	47,8	60	VESA
	1280	× 960	60,0	60	VESA
	1360	× 768	47,7	60	VESA
SXGA	1280	× 1024	64,0	60	VESA
HDTV	1920	× 1080	66,6	60	VESA*
	1920	× 1080	67,5	60	EIA*

\*Sincronizarea de 1080p atunci când se aplică la intrarea HDMI va fi tratată ca o sincronizare video și nu o sincronizare PC. Aceasta afectează meniul "Setări video" și setările meniului "Ecran".

Pentru a vizualiza conținutul PC, setați "Format ecran" pe "Panoramic" și "Aria de afișare" pe "Toți pixelii".



- Intrarea PC a acestui televizor nu acceptă "Sync on Green" (sincronizare pe verde) sau "Composite Sync" (sincronizare compusă).
- Intrarea PC a acestui televizor nu acceptă semnale intercalate.
- Pentru cea mai bună calitate a imaginii, este recomandată utilizarea semnalelor cu frecvența verticală de 60 Hz prezentate în tabelul de mai sus (cu caractere aldine).

## Remedierea defecțiunilor

Verificați dacă indicatorul  (standby) luminează intermitent de culoare roșie.

### Dacă indicatorul (standby) luminează intermitent

Funcția de autodiagnosticare este activă.







- 1 Numărați de câte ori clipește indicatorul  (standby) între intervalele de pauză de două secunde.



De exemplu, indicatorul clipește de trei ori, apoi face o pauză de două secunde, după care clipește din nou de trei ori.

- 2 Apăsăți butonul  al televizorului pentru a-l opri, decuplați televizorul de la rețea, apelați distribuitorul dvs. sau un centru de service Sony și descrieți modul în care clipește indicatorul (de câte ori clipește).

### Dacă indicatorul (standby) nu luminează intermitent

- 1 Consultați soluțiile din tabelul de mai jos.
- 2 Dacă problema persistă, apelați la persoane calificate pentru service.

Problemă	Explicație/Soluție
<b>Imagine</b>	
Nu apare nicio imagine (ecranul este negru) și nu se aude sonorul.	<ul style="list-style-type: none"><li>• Verificați conectarea antenei/cablului.</li><li>• Conectați televizorul la priză și apăsați butonul  al televizorului.</li><li>• Dacă indicatorul  (standby) se aprinde roșu, apăsați .</li></ul>
Nu apare nicio imagine și nicio informație privind meniul de la echipamentul conectat prin conectorul Scart.	<ul style="list-style-type: none"><li>• Apăsăți  pentru a fi afișată lista intrărilor, apoi selectați intrarea dorită.</li><li>• Verificați conexiunea dintre echipamentul opțional și televizor.</li></ul>
Imaginea este dublă sau prezintă umbre.	<ul style="list-style-type: none"><li>• Verificați conectarea antenei/cablului.</li><li>• Verificați poziționarea și orientarea cablurilor de conectare/antenei.</li></ul>
Pe ecran apare doar efect de zăpadă și zgomot.	<ul style="list-style-type: none"><li>• Verificați cablul/antena să nu fie rupte sau îndoite.</li><li>• Verificați dacă durata de viață a cablului/antenei a expirat (în condiții de utilizare obișnuită aceasta este de 3-5 ani, respectiv de 1-2 ani la malul mării).</li></ul>
Imaginea sau sonorul prezintă zgomot când urmăriți un canal TV.	<ul style="list-style-type: none"><li>• Efectuați reglajul "AFT" (reglajul automat fin) pentru a obține o mai bună recepție a imaginii (pagina 42).</li></ul>
Pe ecran apar puncte minuscule negre și/sau luminoase.	<ul style="list-style-type: none"><li>• Imaginea ecranului este compusă din pixeli. Punctele minuscule (pixeli) negre și/sau luminoase de pe ecran nu reprezintă disfuncționalități.</li></ul>
Conturul imaginii este distorsionat.	<ul style="list-style-type: none"><li>• Selectați "Standard" sau "Oprit" în "Motionflow" (pagina 35) (cu excepția KDL-52V55/56xx, 46V55/56xx, 40V55/56xx, 37V55/56xx, 32V55/56xx).</li><li>• Modificați setarea curentă a "Mod Film" la alte setări (pagina 35).</li></ul>
Imaginea este lipsită de culoare.	<ul style="list-style-type: none"><li>• Selectați "Anulare" (pagina 34).</li></ul>
Imaginile de la echipamentul conectat la mufele  COMPONENT IN sunt lipsite de culoare sau au culoare neregulată.	<ul style="list-style-type: none"><li>• Verificați conexiunile mufelor  COMPONENT IN și verificați ca mufele să fie ferm cuplate la conectorii corespunzători.</li></ul>

<b>Problemă</b>	<b>Explicație/Soluție</b>
Nu apare pe ecran nicio imagine de la echipamentul conectat.	<ul style="list-style-type: none"> <li>• Porniți echipamentul conectat.</li> <li>• Verificați conexiunea cablurilor.</li> <li>• Apăsăți butonul  pentru a afișa lista echipamentelor conectate, apoi selectați intrarea dorită.</li> <li>• Inserați corect cardul de memorie sau alt dispozitiv de memorie în aparatul foto digital.</li> <li>• Utilizați cardul de memorie al aparatului foto digital sau alt mediu de stocare care a fost formatat în conformitate cu manualul de instrucțiuni furnizat cu aparatul foto digital.</li> <li>• Operațiile nu sunt garantate pentru toate dispozitivele USB. De asemenea, operațiile diferă în funcție de caracteristicile dispozitivului USB și ale video-ului redat.</li> </ul>
Nu puteți selecta echipamentul conectat în meniul Home sau nu puteți comuta intrarea.	<ul style="list-style-type: none"> <li>• Verificați conexiunea cablurilor.</li> <li>• Setăți server-ul să fie afișat în meniul Home (pagina 31).</li> </ul>
<b>Sunet</b>	
Imaginea este bună, dar nu există sonor.	<ul style="list-style-type: none"> <li>• Apăsăți  +/- sau  (suprimare sonor).</li> <li>• Verificați dacă "Redare sunet" este setat la "Difuzoare TV" (pagina 38).</li> <li>• Dacă este utilizată intrarea HDMI cu Super Audio CD sau DVD-Audio, este posibil ca semnalele audio să nu fie transmise la ieșire prin mufa DIGITAL AUDIO OUT (OPTICAL).</li> </ul>
<b>Canale</b>	
Canalul dorit nu poate fi selectat.	<ul style="list-style-type: none"> <li>• Comutați între modurile analogic și digital, și selectați canalul analogic/digital dorit.</li> </ul>
Unele canale sunt libere.	<ul style="list-style-type: none"> <li>• Numai pentru canale codificate/cu subscriere. Înscrieți-vă la serviciul pay TV (televiziune cu plată).</li> <li>• Canalul este folosit numai pentru date (fără imagine și sunet).</li> <li>• Contactați difuzorul de programe pentru a afla detalii legate de transmisie.</li> </ul>
Nu sunt afișate canalele digitale.	<ul style="list-style-type: none"> <li>• Contactați un instalator local pentru a afla dacă transmisia digitală este disponibilă în zona unde vă aflați.</li> <li>• Treceți la un cablu/o antenă cu amplificare superioară.</li> </ul>
<b>Rețeaua casnică</b>	
Rezultatele diagnosticului conexiunii indică o defecțiune.	<p><b>Verificați conexiunile</b></p> <ul style="list-style-type: none"> <li>• Utilizați un cablu drept pentru cablul LAN.</li> <li>• Verificați conectarea fermă a cablului.</li> <li>• Verificați conexiunea între televizor și router.</li> </ul> <p><b>Verificați setările</b></p> <ul style="list-style-type: none"> <li>• Modificați adresa IP pentru serverul DNS ("Verificarea conexiunii la rețea" (pagina 31)) în timp ce vă concentrați spre următoarele.</li> <li>• Contactați furnizorul dvs. de servicii Internet.</li> <li>• Specificați adresa IP a router-ului dacă nu cunoașteți DNS-ul furnizorului dvs. de servicii Internet.</li> </ul>

Problemă	Explicație/Soluție
Server-ul nu este găsit, o listă nu poate fi refăcută, redarea eșuează.	<ul style="list-style-type: none"> <li>• Odată ce sunt modificate reglajele server-ului, opriți și reporniți televizorul apăsând  de pe televizor.</li> <li>• Executați "Diagnosticări server" (pagina 31).</li> </ul> <p><b>Dacă utilizați un PC ca server</b></p> <ul style="list-style-type: none"> <li>• Verificați dacă PC-ul este pornit. Nu opriți PC-ul în timpul accesării.</li> <li>• Dacă pe PC este instalat un software de securitate, fiți siguri că este permisă conexiunea echipamentelor externe. Pentru detalii, consultați manualul furnizat pentru software-ul dvs. de securitate.</li> <li>• Încărcarea PC-ului poate fi prea mare sau aplicația de pe server este instabilă. Încercați următoarele:</li> <li>• Opriți și apoi reporniți aplicația de pe server.</li> <li>• Restartați PC-ul.</li> <li>• Reduceți numărul aplicațiilor ce rulează pe PC.</li> <li>• Reduceți cantitatea conținutului.</li> </ul>
Modificările de pe server nu au fost aplicate sau conținutul afișat este diferit față de cel de pe server.	<ul style="list-style-type: none"> <li>• Uneori, modificările nu sunt aplicate la afișarea la televizor, cu toate că a fost adăugat/șters conținutul pe server. În acest caz, întoarceți-vă un nivel în urmă și încercați din nou să deschideți directorul sau server-ul.</li> </ul>
Fișierele foto, muzică și/sau video nu apar sau simbolurile nu sunt afișate.	<p><b>Verificare preliminară</b></p> <ul style="list-style-type: none"> <li>• Verificați dacă echipamentul conectat suportă DLNA.</li> <li>• Operațiunile nu sunt garantate pentru toate serverele. De asemenea, operațiunile diferă în funcție de facilitățile serverului și de conținutul despre care este vorba.</li> <li>• Porniți echipamentul conectat.</li> </ul> <p><b>Verificați conexiunile</b></p> <ul style="list-style-type: none"> <li>• Verificați că nu au fost deconectate cablul LAN și/sau conductorul de rețea/cablul de alimentare de curent alternativ al server-ului.</li> </ul> <p><b>Verificați setările</b></p> <ul style="list-style-type: none"> <li>• Verificați dacă echipamentul conectat este înregistrat la "Setări afișare server" (pagina 31).</li> <li>• Verificați dacă server-ul este corect configurat.</li> <li>• Verificați dacă echipamentul selectat este conectat la rețea și poate fi accesat.</li> <li>• Dacă "Setări adresă IP" în "Rețea" din "Setări rețea" este setată pe "DHCP (DNS automat)" sau "DHCP (DNS manual)", poate dura ceva timp până când este recunoscut echipamentul, dacă nu există un server DHCP. Executați "Diagnosticări server" (pagina 31).</li> </ul>
Televizorul nu poate fi depistat de la echipamentul de transmisie compatibil (controler).	<p><b>Verificați conexiunile</b></p> <ul style="list-style-type: none"> <li>• Verificați că nu au fost deconectate cablul LAN și/sau conductorul de rețea al server-ului.</li> </ul> <p><b>Verificați setările</b></p> <ul style="list-style-type: none"> <li>• Verificați dacă "Funcția Renderer" este activată (pagina 44).</li> <li>• Verificați dacă echipamentul conectat este înregistrat la "Control acces Renderer" (pagina 44).</li> </ul>
Numai câteva simboluri apar în "Rețea" din meniul Home.	<ul style="list-style-type: none"> <li>• Acest lucru este normal atunci când conexiunea la Internet nu este disponibilă.</li> </ul> <p>Puteți utiliza în mod corespunzător trei widget-uri preinstalate. Pentru a utiliza mai multe widget-uri, vă rugăm verificați că nu au fost deconectate cablul LAN și/sau conductorul de rețea/cablul de alimentare de curent alternativ al routerului/modemului. (*).</p>
Ați utilizat widget-uri înregistrate, dar acum o parte din conținut nu apare pe widget-uri.	<ul style="list-style-type: none"> <li>• Verificați că nu au fost deconectate cablul LAN și/sau conductorul de rețea/cablul de alimentare de curent alternativ al routerului/modemului. (*)</li> <li>• Există posibilitatea ca serverul care furnizează widget-ul să nu funcționeze. Vă rugăm încercați utilizarea widget-ului mai târziu.</li> </ul> <p>(*) Routerul/modemul dvs. trebuie setat corespunzător pentru conectarea la Internet în avans. Vă rugăm consultați furnizorul dvs. de servicii Internet pentru setările routerului/modemului.</p>

Problemă	Explicație/Soluție
<b>General</b>	
Alimentarea cu curent a televizorului nu poate fi pornită.	<ul style="list-style-type: none"> <li>• Verificați dacă <b>ENERGY SAVING SWITCH</b> este pornit (pagina 10) (doar KDL-46WE5/40WE5).</li> </ul>
Imaginea și/sau sunetul sunt distorsionate	<ul style="list-style-type: none"> <li>• Protejați televizorul de sursele de zgomot electric cum ar fi automobilele, motocicletele, uscătoarele de păr sau echipamentele optice.</li> <li>• Când instalați un echipament opțional, lăsați un spațiu suficient între acesta și televizor.</li> <li>• Verificați conexiunea antenei/cablurilor.</li> <li>• Mențineți la distanță cablul de antenă și cablul TV de celelalte cabluri de conectare ale televizorului.</li> </ul>
Televizorul se oprește automat (trece în modul standby).	<ul style="list-style-type: none"> <li>• Verificați dacă "Temporizator oprire" este activată, sau confirmați setarea "Durata" pentru "Temporizator pornire" (pagina 33).</li> <li>• Verificați dacă "TV inactiv standby" este activată (pagina 34).</li> <li>• Verificați dacă "Senzor prezență" este activată (pagina 33).</li> <li>• Dacă nu a fost recepționat niciun semnal și nu a fost efectuată nicio operație în modul TV timp de 30 minute, televizorul trece automat în standby.</li> </ul>
Televizorul pornește automat.	<ul style="list-style-type: none"> <li>• Verificați dacă "Temporizator pornire" este activată (pagina 33).</li> </ul>
Unele surse de intrare nu pot fi selectate.	<ul style="list-style-type: none"> <li>• Selectați "Presetări AV" și anulați setarea "Sari peste" pentru sursa de intrare (pagina 39).</li> </ul>
Telecomanda nu funcționează.	<ul style="list-style-type: none"> <li>• Înlocuiți bateriile.</li> </ul>
Aveți o listă goală a programelor TV în sistemul GUIDE Plus+	<ul style="list-style-type: none"> <li>• Verificați conexiunea antenei/cablurilor.</li> <li>• Cablarea și configurarea sunt OK dar sistemul dvs. GUIDE Plus+ nu a fost conectat suficient timp pentru a recepționa datele listelor de programe TV. Lăsați televizorul peste noapte (24 de ore) în "STANDBY" sau utilizați "Manual Data Download" (pagina 19).</li> <li>• Dumneavoastră locuiți într-o țară /regiune în care sistemul GUIDE Plus+ nu este încă disponibil. Verificați lista țărilor pentru a vedea dacă vă aflați într-o regiune în care acest serviciu este acceptat. <a href="http://www.europe.guideplus.com/">http://www.europe.guideplus.com/</a></li> </ul>
Echipamentul HDMI nu apare în "Lista dispozitive HDMI".	<ul style="list-style-type: none"> <li>• Verificați dacă echipamentul dvs. este unul compatibil cu Control pentru HDMI.</li> </ul>
Nu puteți selecta "Oprit" în "Control pentru HDMI".	<ul style="list-style-type: none"> <li>• Dacă la televizor este conectat orice echipament audio compatibil cu Control pentru HDMI, nu puteți selecta "Oprit" din acest meniu. Dacă doriți să comutați ieșirea audio la difuzoarele televizorului, selectați "Difuzoare TV" din meniul "Redare sunet" (pagina 38).</li> </ul>
Nu sunt depistate toate canalele.	<ul style="list-style-type: none"> <li>• Consultați pagina de internet care furnizează informații legate de cablu. <a href="http://support.sony-europe.com/TV/DVBC/">http://support.sony-europe.com/TV/DVBC/</a></li> </ul>



# Index

## Numere

14:9 16

4:3 16

## A-G

Acces rapid 40

Acord digital 43

Actualizare automată ceas 33

Actualizare sistem 33

Adăugare la diaporamă 30

Afișare hartă 26

Afișare listă programe 40

Afișarea unei fotografii împreună cu  
localizarea acesteia pe hartă 26

AFT 42

Ajustare automată 38

Ameliorare sunet 36

Amplificare voce 36

Anulare temporizator 20

AppliCast 29

Aria de afișare 37

Atenționare 20

Balans 36

Bateriile, introducerea în  
telecomandă 4

Blocare de către părinți 43

BRAVIA Sync 27

Butoanele / indicatoarele  
televizorului 10

Cadru fotografie 25

Canale

Sari peste 42

selectarea 15

Căști

conectarea 23

Setări căști 38

Ceas/Temporizatoare 33

Claritate 35

Cod PIN 43

Compensare volum 36

Conectarea

echipamentelor optionale 22

rețea 28

Set Top Box/recorder 5

unei antene 5

Conexiunea la rețea 30

Configurare audio 42

Configurare digitală 42

Configurare Modul CA 44

Configurare Renderer 44

Configurare subtitrare 42

Configurare tehnică 43

Confirmare 42

Contrast 34

Control acces Renderer 44

Control pentru HDMI 27, 40

Corecție negru 35

Culoare 34

Culori vii 35

Densitate caracter 38

Deplasare orizontală 37, 38

Deplasare verticală 37, 38

Diagnosticări server 44

Dimensiune verticală 37

Durata 26

Eco 33

Ecran

pentru alte intrări decât un PC  
37

pentru intrare PC 38

EPG (Digital Electronic Programme  
Guide) 20

Etichetă 42

Etichete program 41

FasText 15

Fază 38

Filtru audio 42

Format automat 37

Format ecran 16, 37, 38

Fotografie 25, 29

GPS 26

Funcția Renderer 44

Gamma 35

Gestiune curent PC 34

GUIDE Plus+ 17

## H-Q

Ieșire audio 38

Ieșire AV2 39

Ieșire optică 38

Imagine 34

Imagine inteligentă 41

Imagine Radio 43

Îmb. avansată contrast 35

Îmbunătățire alb 35

Înalte 36

Indicator (I) alimentare 14

Indicator (X) de oprire a  
imaginii 14

Indicator (C) temporizator 14

Indicator (C) standby 14

Informații despre produs 40

Instalarea accesoriilor 45

Inteligent 16

Intensificare sunet 36

Intrare AV2 39

Intrări țintă

Ecran 37

Imagine 34

sunet 36

Înterupătorul (C) alimentare 10

Joase 36

Limba 40

Limitare automată de lumină 35

Lista categoriilor 20

Lista de programe favorite 21

LNA 42, 43

Luminozitate 34

Manual de utilizare 33

Meniu Favorite 40

Mod economic 33

Mod Film 35

Mod imagine 34

Mod sunet 36

Motionflow 35

Muzică 25, 29

Nuanță 34

Panoramic 16

PAP 24

PIP 24

Pornire automată 40

Pornire automată USB 39

Pornire rapidă 39

Presetare prog. man. 41

Presetări AV 39

Presetat 4:3 37

Programare automată

numai canale analogice 40

numai canale digitale 43

## R-Z

Rețea 44

conectarea 28

Red. zgomot MPEG 35

Redare sunet 38

Reducere zgomot 35

Reglaj 39

Reglaj HDMI 40

Reglajul inițial 6

Remediarea defecțiunilor 51

Reminder 18

Renderer 30

Reset

Eco 33

Imagine 34

Reglaje PC 38

sunet 36

Retroiluminare 34

Sari peste 42

SCENE 11

Senzor lumină 14, 34

Senzor prezență 14, 33

Setare pt Transmisie analogă 40

Setări afișare server 31, 44

Setări audio 38

Setări avansate 35

Setări rețea 44

Setări standard 40

Setări video 38

Sfaturi BRAVIA 33

Sistem culoare 38

Sortare programe 41

Specificații 48

Sunet 36

Sunet Dual 37

Surround 36

Telecomanda 10

introducerea bateriilor 4  
senzor 14

Temperatură culori 35

Temporizator oprire 33

Temporizator pornire 33

Text 15

TV inactiv standby 33

Video 25, 29

Volum automat 36

XMB™ (XrossMediaBar) 32

Zoom 16

## Inledning

Tack för att du har valt denna produkt från Sony. Innan du använder TV:n bör du läsa igenom den här bruksanvisningen noga och spara den för framtida bruk.

Tillverkare av denna produkt är Sony Corporation, 1-7-1 Konan Minato-ku Tokyo, 108-0075 Japan. Auktoriserad representant för EMC- och produktsäkerhet är Sony Deutschland GmbH, Hedelfinger Strasse 61, 70327 Stuttgart, Tyskland. Beträffande service- eller garantifrågor, var god se de adresser som anges i respektive service- och garantidokument.

## Anmärkningar om digital TV

- Funktioner avseende digital TV (DVB) fungerar endast i länder eller områden där DVB-T (MPEG-2 och H.264/MPEG-4 AVC) digitala marksignaler sänds eller där du har tillgång till en kompatibel DVB-C (MPEG-2 och H.264/MPEG-4 AVC) kabeltjänst. Hör med din återförsäljare om du kan ta emot en DVB-T-signal där du bor eller fråga din kabelleverantör om deras DVB-C-tjänst är lämplig för integrerad användning med denna TV-apparat.
- Din kabelleverantör kanske tar ut en avgift för sina tjänster och du kanske måste godkänna leverantörens villkor för den aktuella tjänsten.
- Denna TV följer gällande specifikationer för DVB-T och DVB-C, men vi kan inte garantera kompatibilitet med framtida DVB-T digitala marksändningar och DVB-C digitala kabelsändningar.
- Vissa digitala TV-funktioner kanske inte är tillgängliga i vissa länder/områden och DVB-C-kabel kanske inte fungerar korrekt med vissa leverantörer.

För en lista på kompatibla kabeloperatörer, var god besök vår support sida:

<http://support.sony-europe.com/TV/DVBC/>



- Illustrationerna i denna bruksanvisning avser KDL-40V55xx såvida inget annat anges.
- X:en som anges i modellnamnet motsvarar siffror avseende färgvariation.

## Information om varumärken

**DVB** är ett registrerat varumärke tillhörande DVB Project.

HDMI, HDMI-logotypen och High-Definition Multimedia Interface är varumärken eller registrerade varumärken tillhörande HDMI Licensing LLC.

DLNA och DLNA CERTIFIED är varumärken och/eller servicemärken tillhörande Digital Living Network Alliance.

GUIDE Plus+™ är (1) ett registrerat varumärke eller varumärke tillhörande, (2) tillverkas på licens från, och (3) som lyder under olika internationella patent och patentansökningar som ägs av, eller är licensierade till, Gemstar-TV Guide International, Inc. och/eller dess dotterbolag.

GEMSTAR-TV GUIDE INTERNATIONAL, INC. OCH/ELLER DESS DOTTERBOLAG ÄR INTE PÅ NÅGOT SÄTT ANSVARIGA FÖR RIKTIGHETEN I DEN PROGRAMINFORMATION SOM SYSTEM GUIDE PLUS+ TILLHANDAHÅLLER. INTE I NÅGOT FALL SKALL GEMSTAR-TV GUIDE INTERNATIONAL, INC. OCH/ELLER DESS DOTTERBOLAG HÅLLAS ERSÄTTNINGSSKYLDIGA FÖR FÖRLUST AV INTÄKT ELLER FÖRLUST AV AFFÄRSUPPGÖRELSE, ELLER FÖR INDIREKTA ELLER SPECIELLA SKADOR ELLER FÖLJDSKADOR, I SAMBAND MED TILLHANDAHÅLLANDE ELLER ANVÄNDNING AV INFORMATION, UTRUSTNING ELLER TJÄNSTER SOM RELATERAR TILL SYSTEM GUIDE Plus+™.

Tillverkas på licens från Dolby Laboratories. Dolby och den dubbla D-symbolen är varumärken tillhörande Dolby Laboratories.

“BRAVIA” och BRAVIA är varumärken tillhörande Sony Corporation.

“XMB™” och “XrossMediaBar” är varumärken tillhörande Sony Corporation och Sony Computer Entertainment Inc.

**HDMI**™  
HIGH-DEFINITION MULTIMEDIA INTERFACE

**DOLBY**  
DIGITAL PLUS

**dlna**™  
CERTIFIED

**GUIDE plus+**  
GEMSTAR

# Innehållsförteckning

## Startguide

4

Säkerhetsinformation.....	8
Säkerhetsföreskrifter .....	9
Kontroller och indikatorer på fjärrkontroll och TV .....	10

## Se på TV

Se på TV .....	15
Använda GUIDE Plus+™ System och den digitala, elektroniska programguiden (EPG) .....	17
Använda Favoritlistan .....	21

## Använda extra utrustning

Ansluta extra utrustning .....	22
Visa bilder från ansluten utrustning .....	24
Spela upp Fotografi/Musik/Video via USB .....	25
Använda BRAVIA Sync med Kontroll för HDMI.....	27

## Använda funktioner för hemmanätverk

Anslutning till nätverket.....	28
Använda AppliCast.....	29
Visa Fotografi/Musik/Video-filer via nätverket.....	30
Kontrollera nätverksanslutningen .....	31
Justera Visningsinställningar för server.....	31

## Använda MENU-funktioner

Navigera på menyn TV Home på XMB™ .....	32
Menyn TV-inställningar .....	33

## Övrig information

Montering av tillbehör (väggfäste).....	45
Specifikationer.....	48
Felsökning .....	51
Index .....	55

Läs avsnittet "Säkerhetsinformation" (sidan 8) i denna bruksanvisning innan TV:n används. Spara bruksanvisningen för framtida referens.

## Innan TV:n används

### Kontrollera tillbehören

Nätkabel (typ C-6)\* (1) (utom 37/32 tum)

Stativ (1) och skruvar (4) (utom 52 tum)

RM-ED016 / RM-ED016W Fjärrkontroll (1)

RM-ED012 Fjärrkontroll (1) (endast KDL-46/40/37/32W5720/5730/5740)

AA-batterier (typ R6) (2)

\* Avlägsna inte ferritkärnorna.

### Sätta i batterier i fjärrkontrollen

Tryck och lyft luckan för att öppna.

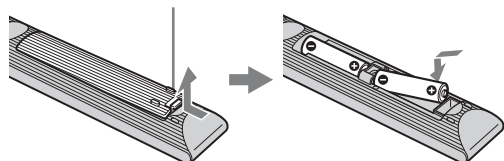

## 1: Montera stativ (utom 52 tum)

- 1 Öppna lådan och plocka fram stativet och skruvarna.
- 2 Placera TV:n på stativet. Se till att kablarna inte kommer i kläm.

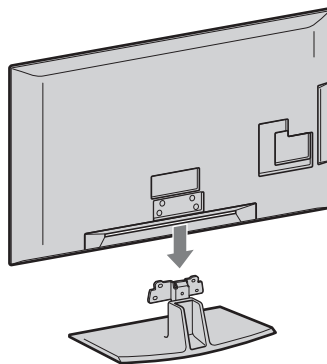

- 3 Montera TV:n på stativet med medföljande skruvar. Pilarna ↑ markerar skruvhålen.

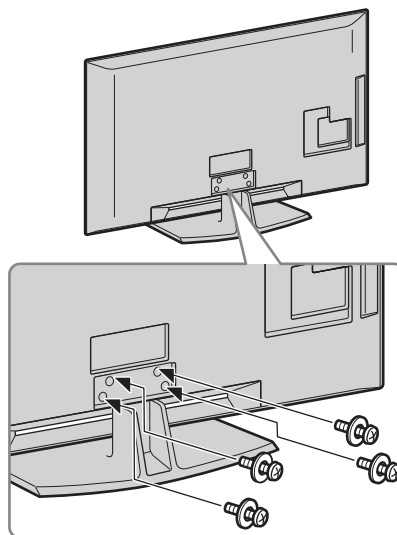

- För KDL-40E55/32E55xx kan du inte justera stativet till en högre position. Se handledningen "Att ändra stativets höjd" för mer information.
- Om du använder en elektrisk skruvdragare, ställ in åtdragningsmomentet på cirka 1,5 Nm.

## 2: Ansluta en antenn/Set Top Box/inspelare (t.ex. DVD-brännare)

Ansluta en Set Top Box/inspelare (t.ex. DVD-brännare) med SCART

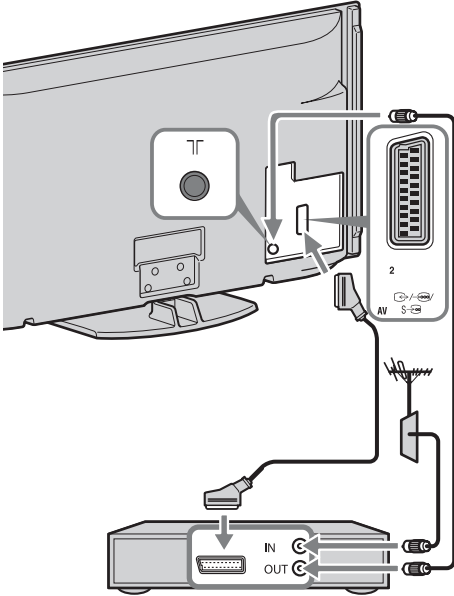

Set Top Box/inspelare (t.ex. DVD-brännare)

Ansluta en Set Top Box/inspelare (t.ex. DVD-brännare) med HDMI

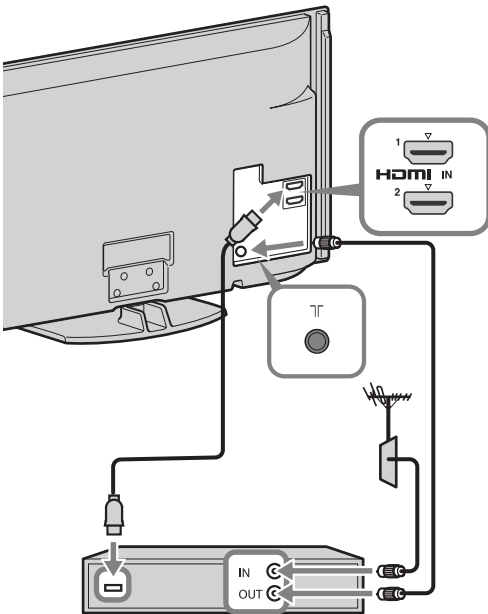

Set Top Box/inspelare (t.ex. DVD-brännare)

## 3: Förhindra att din TV välter

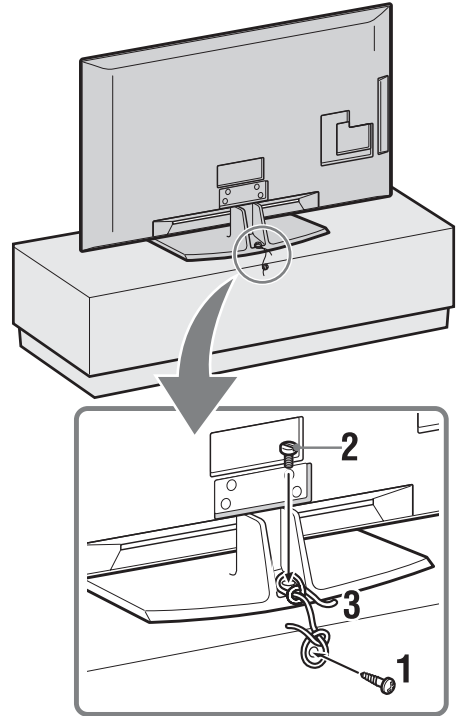

- 1 Dra fast en träskruv (4 mm diameter, medföljer ej) i TV-bänken.
- 2 Dra fast en maskinskruv (M4x20, medföljer ej) i skruvhålet på TV:n.
- 3 Förbind träskruven och maskinskraven med ett kraftigt band.

## 4: Binda ihop kablarna

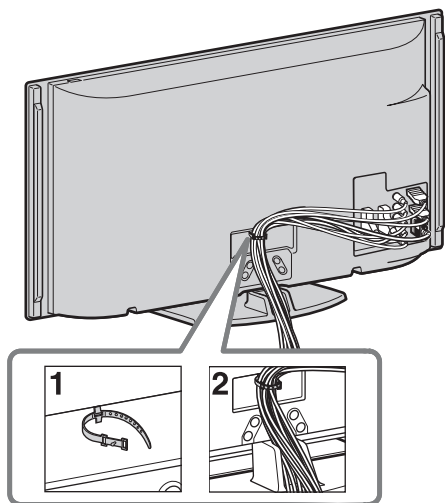

- Bind inte ihop nätkabeln med andra kablar.

## 5: Ställa in TV:n första gången



- 1 Anslut TV:n till eluttaget.
- 2 Sätt på **ENERGY SAVING SWITCH** (sidan 10) (endast KDL-46WE5/40WE5).
- 3 Tryck på  på TV:n.  
När du sätter på TV:n första gången visas Språkmenyn på skärmen.

4

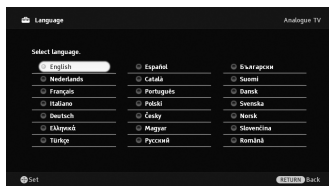

Följ instruktionerna på skärmen.

**Digital auto.kanalinst.:** Om du väljer “Kabel-TV” rekommenderar vi att du väljer “Snabb sökning” för en snabb inställning. Ställ in “Frekvens” och “Nätverks-ID” enligt informationen från din kabeloperatör. Om ingen kanal hittas med “Snabb sökning”, prova med “Fullständig sökning” (detta kan dock ta en stund).

För en lista på kompatibla kabeloperatörer, var god besök vår supportsida:  
<http://support.sony-europe.com/TV/DVBC/>







- Du kan också ställa in kanaler manuellt (sidan 41).

**Kanalsortering:** Om du vill ändra ordningen på de analoga kanalerna, följ anvisningarna under “Kanalsortering” (sidan 41).

**Eko-inställningar:** När du väljer “Ja” ändras inställningarna för “Ekoläge” till rekommenderade värden för att sänka energiförbrukningen.

**Ställa in GUIDE Plus+™ System** (endast när GUIDE Plus+™ System är tillgängligt)\*

- \* Du kan ställa in denna funktion när du:
  - Kan ta emot digitala sändningar.
  - Väljer “Egen antenn” väljs under “5: Ställa in TV:n första gången”.

- 1 Ange postnumret för området där du bor med ////.



- Skriv in från vänster om postnumret är kortare än sju siffror.

## 2 Välj språk för GUIDE Plus+.

Detta steg hoppas över om något av följande språk väljs under "5: Ställa in TV:n första gången": "English", "Deutsch", "Español", "Italiano", "Français" eller "Nederlands".

## 3 GUIDE Plus+ Data Download.

Den första nedladdningen kan ta en stund, så tryck inte på någon knapp på TV:n eller fjärrkontrollen under tiden. När du har tagit emot den första nedladdningen av TV-listdata kommer alla framtida nedladdningar att ske automatiskt.

## Justering av TV:ns betraktelsesvinkel

Denna TV kan justeras inom de vinklar som visas nedan.

### Justera vinkeln åt vänster eller höger genom att vrida på TV:n

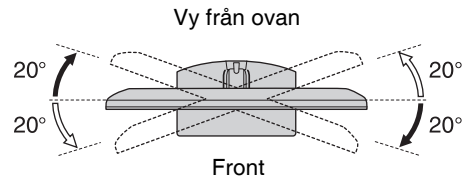

- För KDL-40E55/32E55xx är vridfunktionen låst för att dina fingrar inte skall komma i kläm. Det är förbjudet att öppna vridfunktionen när TV-skärmen är i den nedre positionen. För att höja TV-skärmen, se handledningen "Att ändra stativets höjd".

## Demontera bordsstativet från TV:n



- Lossa skruvarna som markeras av pilarna ↑ på TV:n.
- Demontera inte bordsstativet från TV:n av någon annan anledning än för att väggmontera TV:n.

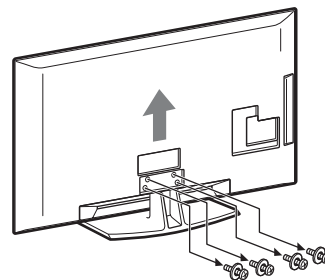

# Säkerhetsinformation

## Installation

Installera och använd TV:n enligt följande anvisningar för att undvika brandrisk, elektriska stötar eller skador på person eller egendom.

## Installation

- TV:n bör placeras nära ett lätt åtkomligt eluttag.
- Placera TV:n på en stabil och plan yta.
- Endast en behörig servicetekniker får utföra vägginstallationer.
- Av säkerhetsskäl rekommenderar vi bestämt att du endast använder tillbehör från Sony, inklusive:
  - Väggfäste SU-WL500
- Var noga med att använda skruvarna som medföljer väggfästet när du fäster monteringshakarna på TV:n. De medföljande skruvarna är utformade så att de mäter 8 - 12 mm i längd, mätt från monteringshakens fästyta. Skruvarnas diameter och längd varierar beroende på väggfästets modell. Användning av andra skruvar kan skada TV:n internt eller medföra att den faller ned.

8 - 12 mm

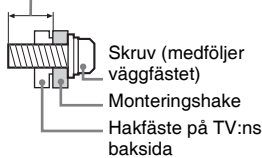

## Transport

- Lossa alla kablar från TV:n innan du transporterar den.
- Det krävs två eller tre personer för att bära en stor TV-apparat.
- När du transporterar TV:n för hand, håll den såsom visas till höger. Tryck inte på LCD-skärmen.
- Håll TV:n i ett fast grepp undertill när du lyfter eller flyttar den.

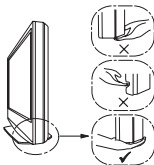
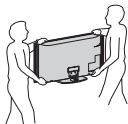

- Se till att TV:n inte utsätts för stötar eller kraftiga vibrationer när den transporteras.
- Du bör använda originalkartongen och dess emballage när du sänder in TV:n för reparation eller om du flyttar.

## Ventilation

- Täck inte för och stoppa inte in några föremål i TV:ns ventilationshål.
- Lämna fritt utrymme runt TV:n enligt nedanstående figur.
- Vi rekommenderar bestämt att du använder Sonys väggfäste för att säkerställa tillräcklig luftcirkulation.

## Monterad på väggen

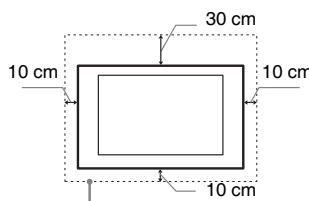

Lämna minst så här mycket fritt utrymme runt TV:n.

## Monterad på stativ

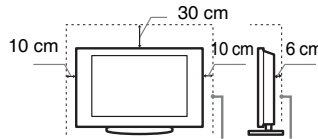

Lämna minst så här mycket fritt utrymme runt TV:n.

- För att säkerställa korrekt ventilation och förhindra ansamling av damm eller smuts:
  - Lägg inte TV:n platt ned och installera den inte upp-och-ned, bakvänd eller vänd sidledes.
  - Placera inte TV:n på en hylla eller matta, i en säng eller i en garderob.
  - Täck inte över TV:n med tyg såsom gardiner och lägg inte tidningar och liknande på den.
  - Installera inte TV:n såsom figurerna nedan visar.

Luften kan inte cirkulera fritt.

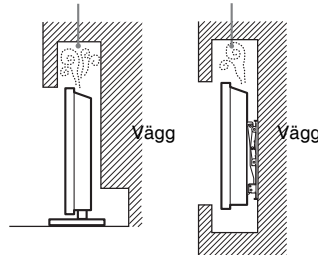

## Nätkabel

Hantera nätkabeln och eluttaget enligt följande anvisningar för att undvika brandrisk, elektriska stötar eller skador på person eller egendom:

- Använd endast nätkablar från Sony och inga andra märken.
- För in stickkontakten hela vägen i eluttaget.
- Anslut TV:n till ett eluttag som levererar 220-240 volt AC.
- För din egen säkerhet, lossa nätkabeln från eluttaget före ledningsdragning och se till att du inte snarar på kablarna.
- Lossa nätkabeln från eluttaget innan du flyttar TV:n eller utför något arbete på den.
- Håll nätkabeln på avstånd från värmekällor.
- Lossa stickkontakten från eluttaget och rengör den regelbundet. Om kontakten täcks med damm och tar upp fukt kan isoleringen försämrats, vilket kan orsaka brand.

## Anmärkingar

- Använd inte medföljande nätkabel tillsammans med annan utrustning.
- Kläm, böj eller vrid inte nätkabeln för mycket. Ledarna inne i kabeln kan exponeras eller gå av.
- Modifiera inte nätkabeln.
- Ställ inga tunga föremål på nätkabeln.
- Dra inte i själva kabeln när du lossar nätkabeln från eluttaget - ta tag i stickkontakten.
- Anslut inte alltför många apparater till ett och samma eluttag.
- Använd inte eluttag som inte passar till stickkontakten.

## Förbjuden användning

Installera inte och använd inte TV:n på platser eller i miljöer/situationer som beskrivs nedan. Annars kan felfunktioner uppstå i TV:n som kan orsaka brandtillbud, elektriska stötar eller skador på person eller egendom.

## Platser:

Utomhus (i direkt solsken), på stranden, i en båt eller någon annan typ av fartyg, i ett fordon, på sjukvårdsinrättningar, på ostadiga platser, nära vatten, regn, fukt eller rök.

## Miljöer:

Platser som är mycket varma, fuktiga eller dammiga, där insekter kan sig in i TV:n, där TV:n kan utsättas för mekaniska vibrationer eller i närheten av brinnande föremål (t.ex. levande ljus). TV-apparaten får inte utsättas för dropp eller stänk och vätskebehållare såsom vasar får inte ställas på den.

## Situationer:

Använd inte TV:n med våta händer, när TV:ns hölje är demonterat eller med tillbehör som inte rekommenderas av tillverkaren. Koppla loss TV:n från eluttaget och antennen när det åskar.

## Trasiga delar:

- Kasta aldrig något mot TV:n. Skärmglasset kan gå sönder och orsaka allvarliga personsador.
- Om TV:ns hölje spricker, koppla loss TV:n från eluttaget innan du tar i den. Annars föreligger risk för elektriska stötar.

## När TV:n inte används

- Om du inte tänker använda TV:n på flera dagar bör du koppla loss TV:n från eluttaget av miljö- och säkerhetsskäl.
- Eftersom TV-apparaten inte kopplas bort från nätspänningen när du endast stänger av den måste du även lossa stickkontakten från eluttaget för att helt koppla bort TV:n.
- Vissa TV-apparater kan dock ha funktioner som kräver att TV:n står kvar i standby-läge för att den skall fungera korrekt.

## Barnens säkerhet

- Se till att barn inte klättrar på TV:n.
- Håll små tillbehör utom räckhåll för barn så att de inte råkar sväljas av misstag.



## Om följande problem uppstår...

**Stäng av TV:n** och lossa omedelbart stickkontakten från eluttaget om något av följande problem uppstår.

Kontakta din återförsäljare eller ett Sony servicecenter för att få TV:n undersökt av en behörig servicetekniker.

### Om:

- Nätkabeln skadas.
- Eluttaget inte passar till stickkontakten.
- TV-apparaten skadas genom att den tappas, utsätts för hårda stötar eller genom att föremål kastas på den.
- Vätiska eller något föremål råkar hamna i höljetts öppningar.

## Säkerhetsföreskrifter

### Se på TV

- Du bör titta på TV i ett rum med måttlig belysning. TV-tittande i dålig belysning eller under långa perioder påfrestar ögonen.
- När du använder hörlurar, ställ in ljudvolymen på en måttlig nivå så att du inte skadar din hörsel.

### LCD-skärm

- Trots att LCD-skärmen är tillverkad med högteknologisk precision och 99,99 procent eller mer av bildpunkterna är effektiva kan svarta punkter eller färgade punkter (röda, blå eller gröna) framträda konstant på LCD-skärmen. Detta är en strukturell egenskap hos LCD-skärmar och indikerar inte något fel.
- Tryck inte på och repa inte frontfiltret. Placera inte heller några föremål ovanpå denna TV-apparat. Bilden kan bli ojämn och LCD-skärmen kan skadas.
- Om TV:n används på en kall plats kan fläckar framträda i bilden eller bilden kan bli mörk. Detta indikerar inte någon felfunktion. Fenomenet försvinner när temperaturen stiger till normal nivå.
- En spökbild kan uppstå om en stillbild ligger kvar på skärmen under en längre tid. Den försvinner troligtvis efter en stund.
- Bildskärmen och höljet blir varma när TV:n används. Detta är inget fel.
- LCD-skärmen innehåller en liten mängd flytande kristaller. Vissa lysrör som används i TV:n innehåller också kvicksilver. Kassera TV:n enligt lokala lagar och bestämmelser.

### Hantering och rengöring av TV:ns bildskärm/hölje

Var noga med att lossa nätkabeln från eluttaget före rengöring.

Observera följande försiktighetsåtgärder för att undvika degradering av material eller skärmens ytskikt.

- Använd en mjuk duk när du dammar av bildskärmen/höljet. Smuts som är svår att få bort kan du avlägsna genom att fukta duken med ett mildt, utspätt rengöringsmedel.
- Använd aldrig skurdular med slipmedel, alkaliska eller sura rengöringsmedel, skurpulver eller skarpa lösningsmedel såsom alkohol, bensin, thinner eller insektsspray. Om sådana material

används, eller vid långvarig kontakt med gummi- eller vinylmaterial, kan skärmens ytskikt och höljet skadas.

- Vi rekommenderar att du regelbundet dammsuger ventilationsöppningarna för att säkerställa fullgod ventilation.
- När du justerar TV:ns vinkel, rör den försiktigt så att TV:n inte flyttar sig eller glider av stativet.

### Extra utrustning

Håll extra tillbehör och utrustning som avger elektromagnetisk strålning på avstånd från TV:n. Annars kan bildstörningar och/eller akustiskt brus uppstå.

### Batterier

- Var noga med att sätta i batterierna åt rätt håll (+ / -).
- Använd inte olika typer av batterier tillsammans och blanda inte gamla och nya batterier.
- Kassera batterier enligt gällande miljöbestämmelser. I vissa regioner kan särskilda bestämmelser gälla för kassering av batterier. Rådfråga de lokala myndigheterna.
- Hantera fjärrkontrollen med varsamhet. Se till att inte tappa eller trampa på den och spill inga vätskor på den.
- Placera inte fjärrkontrollen i närheten av värmekällor, i direkt solljus eller i ett fuktigt rum.

### Kassering av TV-apparaten



**Kassering av gamla elektriska och elektroniska produkter (tillämpligt inom EU och andra**

### europiska länder med separata insamlingsystem)

Denna symbol på produkten eller dess förpackning anger att produkten inte får hanteras som hushållsavfall. Den skall i stället lämnas in på en lämplig uppsamlingsplats för återvinning av elektrisk och elektronisk utrustning. Genom att säkerställa att produkten kasseras på rätt sätt bidrar du till att förebygga eventuellt negativa miljö- och hälsoeffekter som kan uppstå om produkten kasseras som vanligt avfall. Återvinning av material hjälper till att bibehålla naturens resurser. För mer information om återvinning av denna produkt, kontakta de lokala myndigheterna, ortens sophämtningstjänst eller affären där du köpte produkten.



**Kassering av batterier (tillämpligt inom EU och andra europeiska länder med**

### separata insamlingsystem)

Denna symbol på batteriet eller dess förpackning anger att medföljande batteri inte får hanteras som hushållsavfall. På vissa batterier kan denna symbol användas i kombination med en kemisk symbol. Den kemiska symbolen för kvicksilver (Hg) eller bly (Pb) läggs till om batteriet innehåller mer än 0,0005% kvicksilver eller 0,004% bly. Genom att säkerställa att dessa batterier kasseras på rätt sätt bidrar du till att förebygga eventuellt negativa miljö- och hälsoeffekter som kan uppstå om batterierna kasseras som vanligt avfall. Återvinning av materialen hjälper till att bibehålla naturens resurser. För produkter som vad gäller säkerhet, prestanda eller dataintegritet kräver en permanent anslutning med ett installerat batteri får detta batteri endast bytas ut av auktoriserad servicepersonal. För att säkerställa att batteriet hanteras på rätt sätt, lämna in produkten i slutet av dess livslängd på en lämplig uppsamlingsplats för återvinning av elektrisk och elektronisk utrustning. För alla övriga batterier, se avsnittet om hur batteriet skall plockas ut ur produkten på ett säkert sätt. Lämna in batteriet på en lämplig uppsamlingsplats för återvinning av uttjänta batterier. För mer information om återvinning av denna produkt eller batterier, kontakta de lokala myndigheterna, ortens sophämtningstjänst eller affären där du köpte produkten.

# Kontroller och indikatorer på fjärrkontroll och TV

## Kontroller på fjärrkontroll och TV

För KDL-46/40/37/32W5720/5730/5740, var god se den separata handledningen.

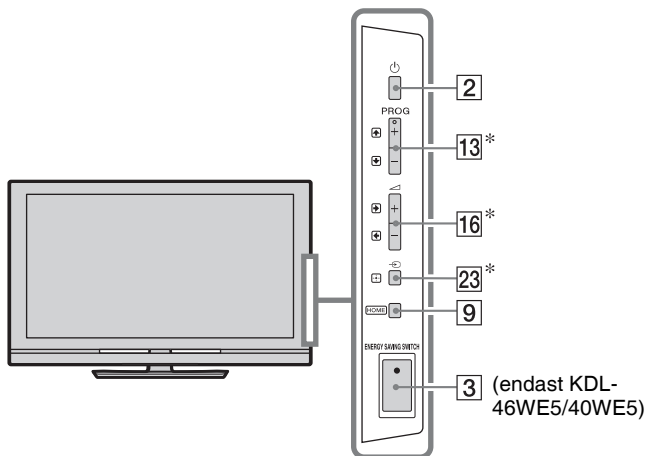



Knapparna på TV:n fungerar på samma sätt som knapparna på fjärrkontrollen.

\* På TV-menyn fungerar dessa knappar som  $\uparrow/\downarrow/\leftarrow/\rightarrow/+$ .



- Knapparna **5**, **▶**, **PROG +** och **AUDIO** på fjärrkontrollen har upphöjda små punkter. Använd dessa punkter som referenser när du styr TV-apparaten.

Knapp	Beskrivning
<b>1</b> I/⏻ (TV standby)	Tryck på denna knapp för att sätta på och stänga av TV:n från standby-läge.
<b>2</b> ⏻ (Strömbrytare På/Av)	Tryck på denna knapp för att sätta på och stänga av TV:n.  <ul style="list-style-type: none"><li>• För att stänga av TV:n helt (0 W, ingen energiförbrukning), stäng av TV:n och koppla sedan loss nätkabeln från eluttaget.</li></ul>
<b>3</b> ENERGY SAVING SWITCH (endast KDL-46WE5/40WE5)	Tryck på denna knapp för att sätta på och stänga av TV:n. När <b>ENERGY SAVING SWITCH</b> stängs av reduceras energiförbrukningen. Om TV:n är i standby-läge när <b>ENERGY SAVING SWITCH</b> stängs av återställs TV:n i standby-läge när <b>ENERGY SAVING SWITCH</b> sätts på.  <ul style="list-style-type: none"><li>• När <b>ENERGY SAVING SWITCH</b> är avstängd kan du inte utföra åtgärder som t.ex. att spara klockinställningar, ladda ned EPG-filer eller uppdatera programvara.</li></ul>



- 
- 4 SCENE** (utom för KDL-46/40/37/32 W5720 W5730 W5740)

Tryck på denna knapp för att visa menyn "Scenval".

När du väljer önskat scenalternativ ställs optimal ljud- och bildkvalitet in automatiskt för den valda scenen.

Tryck på  $\leftarrow/\rightarrow/\leftarrow/\rightarrow$  för att välja scenalternativ och tryck sedan på  $\odot$ .

**Biograf:** Ger bildscener med biografliknande atmosfär och dynamiskt ljud.

**Fotografi:** Ger bildscener som autentiskt reproducerar texturen och färgen hos ett utskrivet fotografi.

**Sport:** Ger bildscener med realistiska bild- och ljudeffekter som om du var på en stadion.

**Musik:** Ger dynamiska och klara ljudeffekter som om du var på en konsert.

**Spel:** Ger bildscener som låter dig njuta av din spelupplevelse fullt ut med utmärkt bild- och ljudkvalitet.

**Grafik:** Ger bildscener som underlättar att se på TV långa perioder och reducerar trötthet genom att visa klara och detaljerade bilder.

**Generell:** Aktuella användarinställningar.

**Auto:** Optimal ljud- och bildkvalitet ställs in automatiskt enligt ingångskällan, men effekten kanske uteblir beroende på de anslutna enheterna.



- I digitalt läge används inställningarna för "Scen" oberoende för HD-bilder (High Definition) och SD-bilder (Standard Definition).
- När du väljer Hemmabioläge (sidan 13) växlar inställningen av "Scenval" automatiskt till "Biograf".

---

**5 AUDIO**

**I analogt läge:** Tryck på denna knapp för att ändra ljudkanal (sidan 37).

**I digitalt läge:** Tryck på knappen för att ändra språket för det program som visas (sidan 42).

---

**6  $\text{Info}/?$  (Info / Visa Text)**

Varje gång du trycker på knappen ändras skärmen i en cykel på följande sätt:

**I digitalt läge:** Detaljer om det aktuella programmet  $\rightarrow$  Detaljer om nästa program (endast för Sony Guide)

**I analogt läge:** Aktuellt kanalnummer och skärmläge  $\rightarrow$  Klockinformation

**I Text-läge:** Visar dold information (t.ex. svar på frågor) (sidan 15).

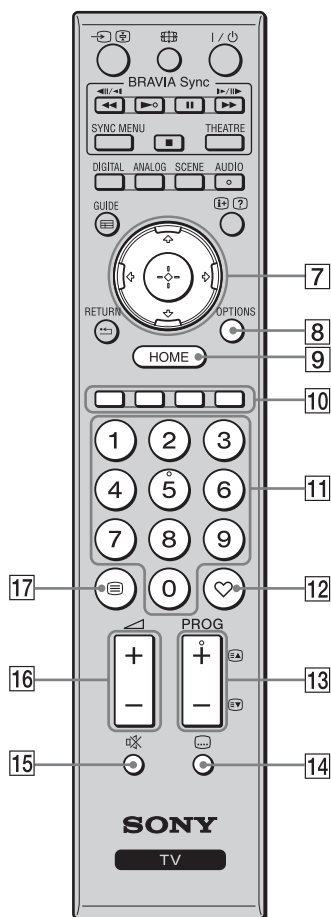

- 7** Tryck på för att flytta markören på skärmen. Tryck på för att välja/bekräfta det markerade objektet.  
När du spelar upp en fotofil: Tryck på för att pausa/starta ett bildspel. Tryck på för att välja föregående fil. Tryck på för att välja nästa fil.  
När du spelar upp en musik/videofil: Tryck på för att pausa/starta uppspelningen. Håll ned för att gå snabbt framåt/bakåt och släpp sedan knappen vid det ställe där du vill fortsätta uppspelningen. Tryck på för att starta uppspelningen från början av den aktuella filen. Tryck på för att gå till nästa fil.
- 8** **OPTIONS** Tryck på denna knapp för att visa en lista som innehåller "Apparatstyrning" eller genvägar till vissa inställningsmenyer. Använd menyen "Apparatstyrning" för att styra utrustning som är kompatibel med Kontroll för HDMI. Alternativen som visas varierar beroende på ingångskällan.
- 9** **HOME** Tryck på denna knapp för att visa TV Home-meny (sidan 32).
- 10** **Färgade knappar** När de färgade knapparna är tillgängliga visas en funktionsguide på skärmen.
- 11** **Sifferknappar** **I TV-läge:** Tryck på knapparna för att välja kanaler. För kanal nummer 10 eller högre skall den andra siffran tryckas in snabbt.  
**I Text-läge:** Tryck för att ange ett sidnummer.
- 12** **(Favorit)** Tryck för att visa den Favoritlista som du har specificerat (sidan 21).
- 13** **PROG +/-** **I TV-läge:** Tryck för att välja nästa (+) eller föregående (-) kanal.  
**I Text-läge:** Tryck för att välja nästa () eller föregående () sida.
- 14** **(Inställning av textning)** Tryck för att ändra språket i undertexterna (sidan 42) (endast i digitalt läge).
- 15** **(Mute)** Tryck på denna knapp för att stänga av TV-ljudet. Tryck en gång till för att återställa ljudet.  
  
• Tryck på denna knapp i standby-läge om du vill sätta på TV:n utan ljud.
- 16** **(Volym)** Tryck för att justera ljudvolymen.
- 17** **(Text)** Tryck för att visa textinformation (sidan 15).

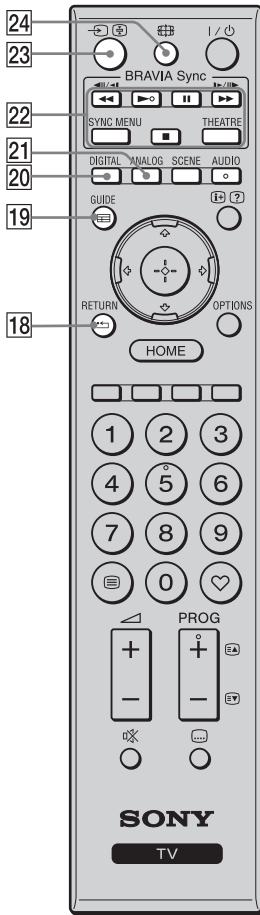

- 
- 18** **RETURN** Tryck för att återgå till föregående fönster i visad meny.  
När du spelar upp en foto/musik/videofil:  
Tryck för att stoppa uppspelningen. (Skärmen återgår till fil- eller mapplistan.)
- 
- 19** **GUIDE (EPG)** Tryck för att visa den digitala, elektroniska programguiden (EPG) (sidan 17).
- 
- 20** **DIGITAL** Tryck för att visa den digitala kanal som senast visades.  
När du visar bilder från ansluten utrustning:  
Tryck för att återgå till normalt TV-läge.
- 
- 21** **ANALOG** Tryck för att visa den analoga kanal som senast visades.  
När du visar bilder från ansluten utrustning:  
Tryck för att återgå till normalt TV-läge.
- 
- 22** **BRAVIA Sync** : Du kan styra BRAVIA Sync-kompatibel utrustning som är ansluten till TV:n.  
**SYNC MENU:** Visar menyerna för ansluten HDMI-utrustning. När du ser på andra ingångsskärmar eller TV-program visas "Välj HDMI-apparat" när knappen trycks in.  
**THEATRE:** Du kan sätta på eller stänga av Hemmabioläge. När du väljer Hemmabioläge ställs optimal ljudkvalitet (om TV:n är ansluten till en ljudanläggning med en HDMI-kabel) och bildkvalitet in automatiskt för filmbaserat innehåll.  
  - Om du stänger av TV:n stängs också Hemmabioläge av.
  - När du ändrar inställningen av "Scenval" stängs Hemmabioläge av automatiskt.
  - "Kontroll för HDMI" (BRAVIA Sync) är endast tillgänglig när den anslutna Sony-utrustningen har logotypen BRAVIA Sync eller BRAVIA Theatre Sync, eller är kompatibel med Kontroll för HDMI.
- 
- 23** **I TV-läge:** Tryck för att visa en lista över ingångar.  
**I Text-läge:** Tryck för att hålla kvar den aktuella sidan.
- 
- 24** **(Skärmläge)** Tryck för att ändra skärmformat (sidan 16).
-

## Indikatorer

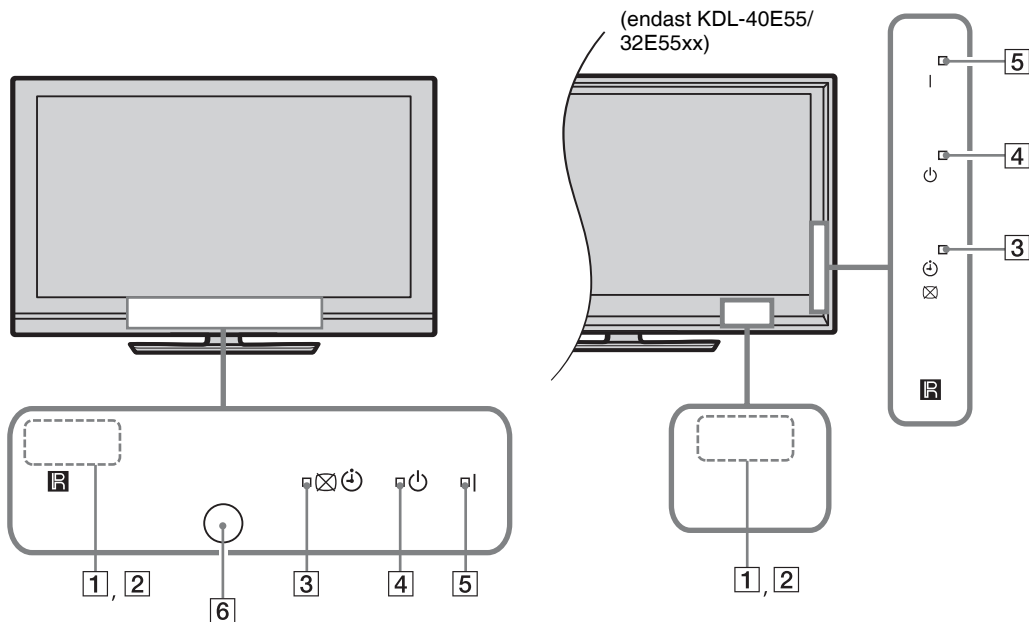

Indikator	Beskrivning
<b>1 Ljussensor</b>	Placera ingenting över sensorn eftersom detta kan påverka sensorns funktion (sidan 34).
<b>2 Fjärrkontrollssensor</b>	Tar emot signaler från fjärrkontrollen. Placera ingenting över sensorn. Den kanske inte fungerar korrekt annars.
<b>3  (Bild släckt / Timer)</b>	Lyser med grönt sken när du väljer "Bild släckt" (sidan 33). Lyser med gult sken när du ställer in timern (sidan 20, 33).
<b>4  (Standby)</b>	Lyser med rött sken när TV:n är i standby-läge.
<b>5 <b>I</b> (Strömbrytare På/Av)</b>	Lyser med grönt sken när TV:n är påslagen.
<b>6 Närvarosensor</b> (endast KDL-46WE5/40WE5)	Placera ingenting över sensorn eftersom detta kan påverka sensorns funktion (sidan 33).

## Om funktionsguiden på TV-skärmen



Funktionsguide

Exempel: Tryck på eller **RETURN** (se **7** (sidan 12) eller **18** (sidan 13)).

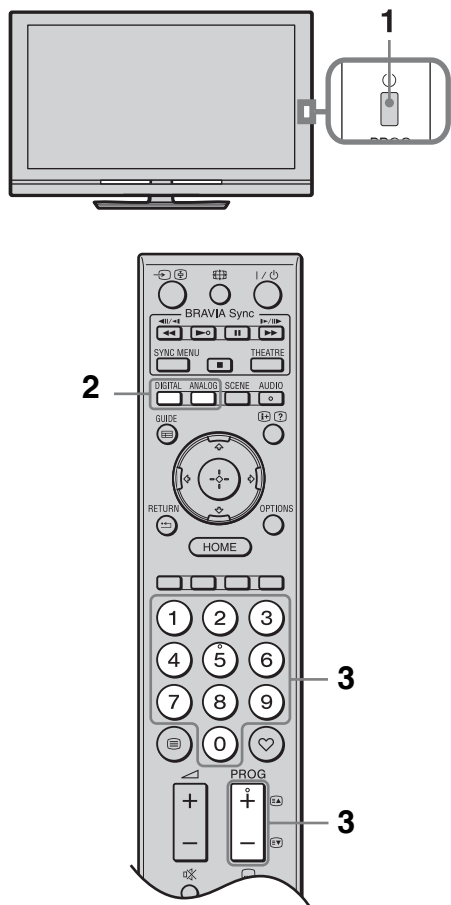

Funktionsguiden hjälper dig att styra TV:n med fjärrkontrollen och visar längst ned på skärmen. Använd fjärrkontrollens knappar som funktionsguiden visar.

## Se på TV



### 1 Tryck på på TV:n för att sätta på TV:n.

Om TV:n inte kan sättas på, sätt på **ENERGY SAVING SWITCH** (sidan 10) (endast KDL-46WE5/40WE5).

När TV:n är i standby-läge (standby-indikatorn  på TV:ns front lyser med rött sken), tryck på  på fjärrkontrollen för att sätta på TV:n.

### 2 Tryck på **DIGITAL** för att växla till digitalt läge eller på **ANALOG** för att växla till analogt läge.







Vilka kanaler som är tillgängliga beror på det valda läget.

### 3 Tryck på sifferknapparna eller **PROG +/-** för att välja en TV-kanal.



För att välja en digital kanal med den digitala, elektroniska programguiden (EPG) (sidan 17):



#### I digitalt läge

Ett informationsfält visas kortvarigt. Följande ikoner kan visas i fältet:

- : Radiotjänst
- : Kodad/abonnerad tjänst
- : Flera ljudspråk tillgängliga
- : Undertexter tillgängliga
- : Undertexter tillgängliga för hörselskadade
- : Rekommenderad minimiålder för aktuellt program (från 4 till 18 år)
- : Barnlås

#### Visa Text





Tryck på . Varje gång du trycker på  ändras skärmen i en cykel på följande sätt: Text och TV-bild → Text → Ingen Text (avsluta Text-TV-tjänsten)

För att välja en sida, tryck på sifferknapparna eller /.

Tryck på  för att frysa en sida.

Tryck på  för att visa dold information.



- Du kan också hoppa direkt till en sida genom att välja sidnumret som visas på skärmen. Tryck på  och / för att välja sidnumret och tryck sedan på .
- När fyra färgade knappart visas längst ned på Text-TV-sidan är FasText tillgänglig. Med FasText kan du snabbt och enkelt öppna sidor. Tryck på motsvarande färgade knapp för att öppna sidan.

## Ändra Skärmformat manuellt

Tryck på  flera gånger för att välja önskat Skärmformat.

### SmartZoom\*

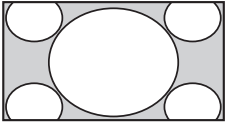

Förstörar den mittre delen av bilden.  
Bildens vänstra och högra kanter dras ut för att fylla 16:9-skärmen.

### 4:3

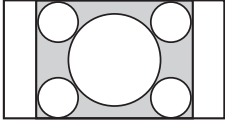

Visar 4:3-bilden i dess ursprungliga storlek. Sidofält visas för att fylla 16:9-skärmen.

### Wide

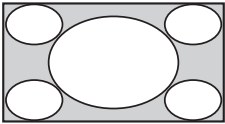

Drar ut 4:3-bilden i sidled för att fylla 16:9-skärmen.

### Zoom\*

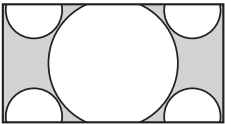

Visar biobilden (letter box-format) i korrekta proportioner.

### 14:9\*

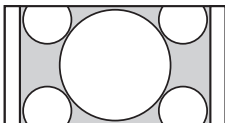

Visar 14:9-bilden i korrekta proportioner. Som ett resultat av detta visas sidofält i skärmens kanter.

\* Delar av bilden kan klippas av upptill och nedtill. Du kan justera bildens vertikala position. Tryck på  för att flytta bilden upp eller ned (t.ex. för att läsa textningen).



- När du väljer "SmartZoom" kanske vissa tecken och/eller bokstäver längst upp och längst ned på skärmen inte syns. Justera i så fall "Vertikal storlek" på "Skärmkontroll"-menyn (sidan 37).



- När "Autoformat" (sidan 37) är ställd till "På" väljer TV:n automatiskt det bästa läget som passar sändningen.
- Om 720p-, 1080i- eller 1080p-bildkällor visas med svarta fält vid skärmens kanter, välj "SmartZoom" eller "Zoom" för att justera bilderna.



# Använda GUIDE Plus+™ System och den digitala, elektroniska programguiden (EPG)

Du kan Inställningar denna funktion när du:

- Kan ställa in denna digitala sändningar.
- Väljer “Egen antenn” under “5: Ställa in TV:n första gången”.

Denna funktion kanske inte är tillgänglig i vissa länder/regioner.

Information om hur du växlar GUIDE (Sony Guide eller GUIDE Plus+), finns på sidan 43.

GUIDE Plus+ fungerar med full funktionalitet endast om data för GUIDE Plus+ är tillgängliga från en digital källa. Se efter på webbsidan för GUIDE Plus+ om DTT GUIDE Plus+ redan är tillgänglig i ditt land.



När du använder GUIDE Plus+ rekommenderar vi att du stänger av TV:n med standby-knappen på fjärrkontrollen, inte med TV:ns strömbrytare, för att uppdatera programinformationen.

## Använda GUIDE Plus+

Använd GUIDE Plus+ System för att hitta det program som du vill titta på. Med denna funktion kan du söka program efter programkategori eller nyckelord. Programmet GUIDE Plus+ ger TV-programinformation för upp till åtta dygn. Var noga med att slutföra den första inställningen (sidan 6) för att använda denna tjänst.



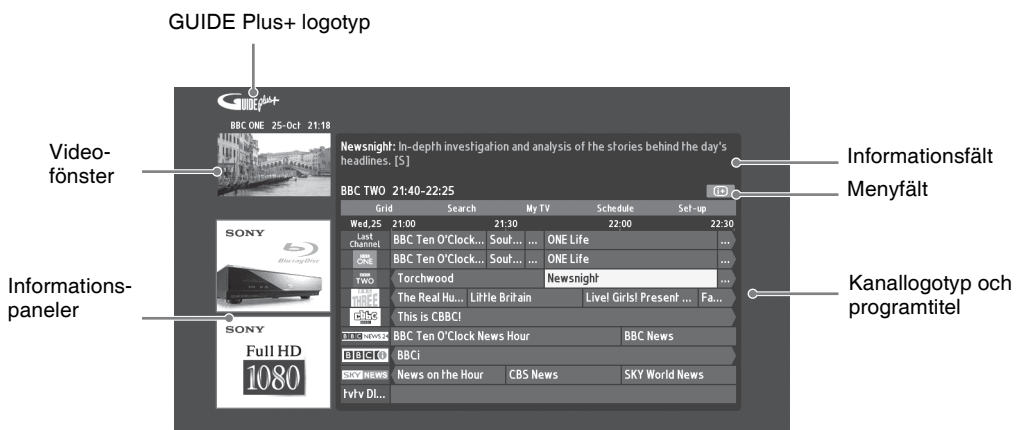

















## GUIDE Plus+ System-komponenter













- Bilden som visas ovan varierar beroende på land/region.
- Informationspanelerna tillhandahålls inte av Sony. De kommer från "Branding Partner".
- Åtgärdsfältet varierar beroende på markörens placering och när du är på Inställningsmenyn.

**1** Tryck på **GUIDE**.

**2** Utför önskad åtgärd enligt följande tabell (visas på skärmen).

För att	Gör detta
Visa ett program	<p>Tryck på // för att välja ett program och tryck sedan på .</p>  <ul style="list-style-type: none"> <li>• Programinformationen visas i informationsfältet.</li> <li>• Tryck på  för att ta fram det utökade informationsfältet för en lång synopsis.</li> <li>• Du kan använda <b>PROG +/-</b> för att bläddra upp/ned genom listorna.</li> </ul> <p>Tryck på <b>BRAVIA Sync</b> / för att gå framåt eller bakåt en dag.</p>
Stänga av TV-guiden	Tryck på  <b>GUIDE</b> för att gå ur TV-guiden.
Ställa in ett program för automatisk visning på skärmen när det startar. – Reminder	<p>Tryck på // för att välja ett kommande program som du vill titta på och tryck sedan på den gröna knappen.</p>  <ul style="list-style-type: none"> <li>• För att avbryta en påminnelse, tryck på den röda knappen när “Reminder” är markerad eller använd “Schedule” i menyfältet.</li> <li>• Om du ställer TV:n i standby-läge slås TV:n på automatiskt när programmet skall starta.</li> </ul>
Menyfält	<p>Tryck på  flera gånger för att komma till menyfältet.</p> <p>Tryck på  för att välja område. (“Grid”, “Search”, “My TV”, “Schedule” och “Set-up”)</p> <p>Du kan visa ett program eller ställa in en påminnelse i området “Grid”.</p>
Söka ett program – Search	<p>Du kan snabbt och enkelt hitta något intressant att titta på, eller ställa in en påminnelse efter kategori (t.ex. Sport) eller underkategori (t.ex. Fotboll) för ett program.</p> <ol style="list-style-type: none"> <li>1 Markera “Search” i menyfältet och tryck sedan en gång på .</li> <li>2 Tryck på // för att välja en kategori eller underkategori och tryck sedan på .</li> </ol>
Söka ditt eget nyckelord – My Choice	<p>Förutom de vanliga kategorierna och underkategorierna kan du ställa in dina egna sökord.</p> <ol style="list-style-type: none"> <li>1 Markera “My Choice” i området “Search” i menyfältet.</li> <li>2 Tryck på den gula knappen för att lägga till ett nyckelord, varpå det virtuella tangentbordet visas.</li> <li>3 Använd det virtuella tangentbordet för att skriva in ditt nyckelord.</li> <li>4 Bekräfta med den gröna knappen.</li> <li>5 Ditt personliga nyckelord visas i “My Choice”.</li> <li>6 Välj ditt nyckelord och tryck på  för att starta en sökning baserat på detta nyckelord.</li> </ol>

För att	Gör detta
<p>Ställa in en profil och ta emot rekommendationer enligt dina preferenser</p> <p>– My TV</p>	<p>I området “My TV” kan du ställa in en personlig profil. Du kan definiera en personlig profil efter kanaler, kategorier och/eller nyckelord.</p> <p>Området “My TV” tar fram rekommendationer åt dig så att du snabbt och enkelt kan hitta något intressant att titta på eller för att ställa in en påminnelse.</p> <p>Gör så här för att ställa in din profil:</p> <ol style="list-style-type: none"> <li><b>1</b> Markera “My TV” i menyfältet och tryck på den gröna knappen för att ställa in din profil.</li> <li><b>2</b> Tryck på  för att välja kanaler, kategorier eller nyckelord.</li> <li><b>3</b> Tryck på den gula knappen för att lägga till en kanal, en kategori eller ett nyckelord i din profil.</li> <li><b>4</b> Tryck på // för att välja en kanal, en kategori eller ett nyckelord och tryck sedan på .</li> <li><b>5</b> Upprepa steg 2 till 4 för att lägga till ytterligare objekt.</li> <li><b>6</b> Tryck på  för att aktivera din profil.</li> </ol> <p></p> <ul style="list-style-type: none"> <li>• Du kan ta bort eller redigera objekt med de gröna och röda knapparna.</li> </ul>
<p>Ta bort eller redigera en påminnelse</p> <p>– Schedule</p>	<ol style="list-style-type: none"> <li><b>1</b> Markera “Schedule” i menyfältet.</li> <li><b>2</b> Tryck på  för att ta bort eller redigera påminnelsen med de gröna och röda knapparna.</li> </ol> <p></p> <ul style="list-style-type: none"> <li>• Om ingen påminnelse är inställd visas “No programmes”. Tryck på  för att markera “Frequency” (t.ex. varje vecka) eller “Timing” (t.ex. påminnelsetid: 10 min årligen). Du kan ändra dessa inställningar genom att trycka på de färgade knapparna.</li> </ul>
<p>Konfigurera GUIDE Plus+ System enligt din personliga situation</p> <p>– Set-up</p>	<ol style="list-style-type: none"> <li><b>1</b> Markera “Set-up” i menyfältet.</li> <li><b>2</b> Tryck på  för att välja det objekt nedan som du vill konfigurera.</li> </ol> <p>“Personal Preferences”: Du kan ändra språket på skärmen, ändra påminnelsetid och ställa in för nedladdning över natten.</p> <p>“Start Installation Sequence”: Denna funktion erbjuder ett enkelt sätt att starta om din installation från början. Detta raderar alla dina aktuella TV-listdata.</p> <p>“Manual Data Download”: Uppdatera dina TV-listor omedelbart. Om TV:n är avstängd i flera dagar uppdaterar inte TV-listor automatiskt. Använd i så fall denna funktion för att uppdatera dina TV-listor.</p> <p>“GUIDE Plus+ System Information.” skärm: Visa information om GUIDE Plus+ System. Denna skärm innehåller information som kan vara användbar vid felsökning.</p>



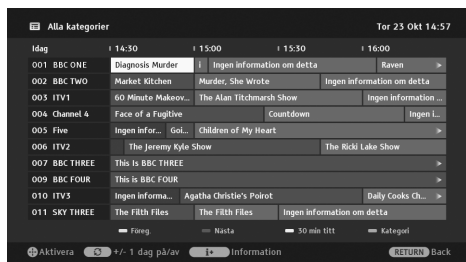





























## Använda den digitala, elektroniska programguiden (EPG)



- 1 I digitalt läge, tryck på  **GUIDE**.
- 2 Utför önskad åtgärd enligt följande tabell (visas på skärmen).

Denna funktion kanske inte är tillgänglig i vissa länder/regioner.

Information om hur du växlar GUIDE (Sony Guide eller GUIDE Plus+), finns på sidan 43.

För att	Gör detta
Visa ett program	Tryck på  /  /  /  för att välja ett program och tryck sedan på  .
Stänga av EPG	Tryck på  <b>GUIDE</b> .
Sortera programinformation efter kategori – Kategori-lista	<ol style="list-style-type: none"><li>1 Tryck på den blå knappen.</li><li>2 Tryck på / för att välja en kategori och tryck sedan på . Kategorinamn (t.ex. "Nyheter") innehåller alla kanaler som motsvarar den valda kategorin.</li></ol>
Ställa in ett program för automatisk visning på skärmen när det startar. – Påminnelse	<ol style="list-style-type: none"><li>1 Tryck på /// för att välja ett kommande program som du vill visa och tryck sedan på .</li><li>2 Tryck på / för att välja "Påminnelse" och tryck sedan på . Symbolen  visas vid programmets information. Indikatorn  på TV:ns front tänds med orangefärgat sken.</li></ol> <p></p> <ul style="list-style-type: none"><li>• Om du ställer TV:n i standby-läge sätts TV:n på automatiskt när programmet startar.</li></ul>
Avbryta en påminnelse – Avbryt timer	<ol style="list-style-type: none"><li>1 Tryck på .</li><li>2 Tryck på / för att välja "Timerlista" och tryck sedan på .</li><li>3 Tryck på / för att välja programmet du vill avbryta och tryck sedan på .</li><li>4 Tryck på / för att välja "Avbryt timer" och tryck sedan på . Ett fönster visas där du skall bekräfta att du vill avbryta programmet.</li><li>5 Tryck på / för att välja "Ja" och tryck sedan på .</li></ol>

# Använda Favoritlistan

## Analoga favoriter

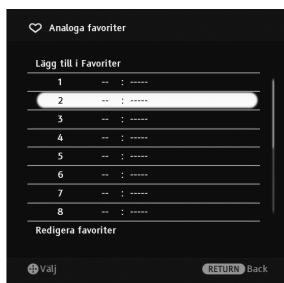

Analog favoritlista

Med Favorit-funktionen kan du välja program från en lista på upp till 16 favoritkanaler som du själv programmerar.

- 1 I analogt läge, tryck på ♥.
- 2 Utför önskad åtgärd enligt följande tabell (visas på skärmen).

För att	Gör detta
Titta på en kanal	Tryck på ⊕.
Stänga av Favoritlistan	Tryck på ♥.
Lägga till aktuell kanal i Favoritlistan	Tryck på ⇄/⇄ för att välja "Lägg till i Favoriter" och tryck sedan på ⊕.
Ta bort en kanal från Favoritlistan	<ol style="list-style-type: none"><li>1 Tryck på ⇄/⇄ för att välja "Redigera favoriter" och tryck sedan på ⊕. Skärmen "Favorit-inställningar" visas.</li><li>2 Tryck på ⇄/⇄ för att välja kanalens nummer och tryck sedan på ⊕.</li><li>3 Tryck på ⇄/⇄ för att välja "–" och tryck sedan på ⊕.</li></ol>

## Digitala favoriter



Digital favoritlista

Du kan skapa upp till fyra listor över dina favoritkanaler.

- 1 I digitalt läge, tryck på ♥.
- 2 Utför önskad åtgärd enligt följande tabell (visas på skärmen).

För att	Gör detta
Stänga av Favoritlistan	Tryck på  RETURN.
Lägga till eller ta bort kanaler från en Favoritlista	<ol style="list-style-type: none"><li>1 Tryck på den blå knappen. Gå till steg 2 när du lägger till kanaler första gången eller när Favoritlistan är tom.</li><li>2 Tryck på den gula knappen för att välja den Favoritlista som du vill redigera.</li><li>3 Tryck på ⇄/⇄/⇄/⇄ för att välja den kanal som du vill lägga till eller ta bort och tryck sedan på ⊕.</li></ol>
Titta på en kanal	<ol style="list-style-type: none"><li>1 Tryck på den gula knappen för att välja en Favoritlista.</li><li>2 Tryck på ⇄/⇄ för att välja en kanal och tryck sedan på ⊕.</li></ol>
Ta bort alla kanaler från en Favoritlista	<ol style="list-style-type: none"><li>1 Tryck på den blå knappen.</li><li>2 Tryck på den gula knappen för att välja den Favoritlista som du vill redigera.</li><li>3 Tryck på den blå knappen.</li><li>4 Tryck på ⇄/⇄ för att välja "Ja" och tryck sedan på ⊕.</li></ol>

# Använda extra utrustning





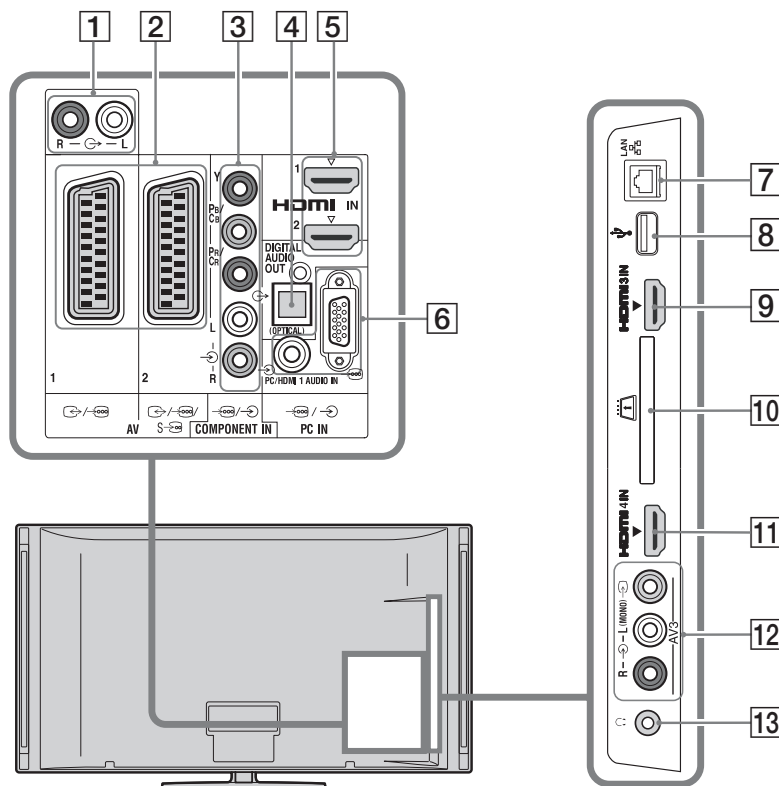

## Ansluta extra utrustning

Du kan ansluta ett stort utbud av extra utrustning till din TV.





## Ansluta ljud/videoutrustning (kvalitetsordning hög till låg)







Anslut till	Anslut med	Beskrivning
<b>5, 9, 11</b> <b>HDMI IN 1, 2, 3</b> <b>eller 4</b>	<b>HDMI-kabel</b>	<p>Digitala video- och ljudsignaler matas in från den anslutna utrustningen.</p> <p>När du ansluter utrustning som är kompatibel med Kontroll för HDMI stöds dessutom kommunikation med den anslutna utrustningen (sidan 40).</p> <p>Om utrustningen har en DVI-kontakt, anslut DVI-kontakten till HDMI IN 1-ingången via en DVI-HDMI-adapter (medföljer ej) och anslut utrustningens ljudutgång till HDMI IN 1-ljudingången.</p> <p></p> <ul style="list-style-type: none"><li>• Var noga med att endast använda en godkänd HDMI-kabel som bär HDMI-logotypen. Vi rekommenderar att du använder en Sony HDMI-kabel (höghastighetstyp).</li><li>• När du ansluter en ljudanläggning som är kompatibel med Kontroll för HDMI, var noga med att också ansluta den till uttaget DIGITAL AUDIO OUT (OPTICAL).</li></ul>

Anslut till	Anslut med	Beskrivning
<b>3</b>  <b>COMPONENT IN</b>	<b>Komponentvideokabel, ljudkabel</b>	
<b>2</b>  <b>AV1,</b>  <b>AV2</b>	<b>SCART-kabel</b>	Om du ansluter en analog dekoder skickar TV:n kodade signaler till dekodern och dekodern avkodar dem före visning.
<b>12</b>  <b>AV3 och</b>  <b>AV3</b>	<b>Sammanfatt videokabel</b>	När du ansluter monoutrustning, anslut den till  AV3 L-uttaget.

## Ansluta audio/portabel utrustning



Anslut till	Anslut med	Beskrivning
<b>1</b> 	<b>Ljudkabel</b>	Du kan lyssna på TV-ljudet på den anslutna Hi-Fi-utrustningen.
<b>4</b> <b>DIGITAL AUDIO OUT (OPTICAL)</b>	<b>Optisk ljudkabel</b>	Du kan lyssna på TV-ljud på det anslutna HEMMABIOSYSTEMET med digital ingång.
<b>8</b>  <b>USB</b>	<b>USB-kabel</b>	Du kan spela upp foto/musik/video-filer som är lagrade i en Sony digital stillbildskamera eller videokamera (sidan 25).

## Ansluta övrig utrustning

Anslut till	Anslut med	Beskrivning
<b>6</b>  <b>PC IN</b>	<b>PC-kabel med ferritkärna, ljudkabel</b>	Vi rekommenderar att du använder en PC-kabel med ferritkärna, t.ex. "Connector, D-sub 15" (artikelnummer 1-793-504-11, kan köpas hos ditt Sony servicecenter) eller motsvarande.
<b>7</b>  <b>LAN</b>	<b>LAN-kabel</b>	Du kan titta på innehåll som är lagrat i DLNA-kompatibla enheter via ett nätverk (sidan 28).
<b>10</b>  <b>CAM (villkorlig åtkomstmodul)</b>		Gör det möjligt att utnyttja betal-TV-tjänster. Mer information finns i bruksanvisningen till din CAM-modul. För att använda CAM-modulen tar man bort atrappkortet från CAM-facket, stänger av TV:n och sätter sedan i CAM-kortet i facket. Låt atrappkortet sitta kvar i facket när inget CAM-kort används.  <ul style="list-style-type: none"> <li>Sätt inte Smart-kortet direkt i TV CAM-platsen (villkorlig åtkomstmodul). Kortet måste sättas i den CAM-modul som du erhållit från din auktoriserade återförsäljare.</li> </ul>  <ul style="list-style-type: none"> <li>CAM stöds inte i vissa länder/områden. Hör med din återförsäljare.</li> </ul>
<b>13</b>  <b>Hörlurar</b>		Du kan lyssna på TV-ljudet genom hörlurar.

## Visa bilder från ansluten utrustning

Sätt på den anslutna utrustningen och utför sedan följande åtgärder:

- 1 Tryck på .
- 2 Tryck på  för att välja önskad ingångskälla och tryck sedan på .

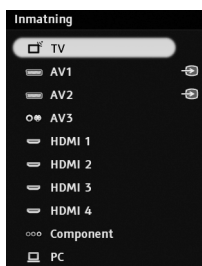

### För utrustning ansluten till Scart-kontakterna via en komplett 21-polig Scart-kabel

Starta uppspelning av ansluten utrustning. Bilden från den anslutna utrustningen visas på skärmen.

### För en automatiskt inställd videobandspelare





I analogt läge, tryck på **PROG +/-** eller använd sifferknapparna för att välja en videokanal.

### För att visa två bilder samtidigt – PAP (bild och bild)

Du kan visa två bilder (extern ingång och TV-program) på skärmen samtidigt.



• Denna funktion är ej tillgänglig för en PC-ingång.

- 1 Tryck på **OPTIONS**.
- 2 Tryck på  för att välja “PIP/PAP” och tryck sedan på .
- 3 Tryck på  för att välja “PAP” och tryck sedan på .

Bilden från den anslutna utrustningen visas till vänster och TV-programmet visas till höger.





- 4 Tryck på sifferknapparna eller **PROG +/-** för att välja en TV-kanal.

### För att återgå till visning av en bild

Tryck på  **RETURN**.

### För att visa två bilder samtidigt – PIP (bild i bild)

Du kan visa två bilder (extern ingång och TV-program) på skärmen samtidigt.

- 1 Tryck på **OPTIONS**.
- 2 Tryck på  för att välja “PIP/PAP” och tryck sedan på .
- 3 Tryck på  för att välja “PIP” och tryck sedan på .

Bilden från den anslutna PC:n visas i full storlek och TV-programmet visas på den lilla skärmen.

Du kan använda  för att flytta TV-bilden på skärmen.

- 4 Tryck på sifferknapparna eller **PROG +/-** för att välja en TV-kanal.

### För att återgå till visning av en bild

Tryck på  **RETURN**.



• Du kan växla ljudbild genom att trycka på .



## Spela upp Fotografi/Musik/Video via USB

Du kan visa foto/musik/video-filer lagrade i en Sony digital stillbildskamera eller videokamera på din TV via en USB-kabel eller ett USB-minne.

- 1 Anslut en understödd USB-enhet till TV:n.
- 2 Tryck på **HOME**.
- 3 Tryck på  $\leftarrow/\rightarrow$  för att välja "Fotografi", "Musik" eller "Video".
- 4 Tryck på  $\uparrow/\downarrow$  för att välja en USB-enhet och tryck sedan på  $\oplus$ .  
Fil- eller mapplistan visas.  
För att visa en miniatyrlista, tryck på den gula knappen medan listan visas.
- 5 Tryck på  $\uparrow/\downarrow$  för att välja en fil eller mapp och tryck sedan på  $\oplus$ .  
När du väljer en mapp, välj en fil och tryck sedan på  $\oplus$ .  
Uppspelningen startar.

### Automatisk start av fotouppspelning

TV:n startar automatiskt visning av fotografier när TV:s sätts på och en digital stillbildskamera eller annan enhet som lagrar fotofiler som är ansluten till USB-porten därefter sätts på (sidan 39).



- Observera följande medan TV:n hämtar data från USB-enheten:
  - Stäng inte av TV:n eller den anslutna USB-enheten.
  - Koppla inte loss USB-kabeln.
  - Ta inte bort USB-enheten.
 Data på USB-enheten kan skadas.
- Sony ansvarar inte för eventuella skador på eller förlust av data på lagringsmediet på grund av felfunktion hos anslutna enheter eller hos TV:n.
- Uppspelning startar inte automatiskt om TV:n sätts på när den digitala stillbildskameran/enheten redan har anslutits till USB-porten.
- Du kan registrera bakgrundsmusiken som skall spelas under ett bildspel med Fotografi genom att trycka på **OPTIONS** och sedan välja "Lägg till i bildspel" medan bakgrundsmusiken spelas.
- USB-uppspelning stöds för följande fotofilformat:
  - JPEG (JPEG-formatfiler med suffixet ".jpg" och verifierade som DCF 2.0 eller Exif 2.21)

- RAW (ARW/ARW 2.0-formatfiler med suffixet ".arw". Endast för förhandsgranskning.)
- USB-uppspelning stöds för följande musikfilformat:
  - MP3 (filer med suffixet ".mp3" som inte är upphovsrättsskyddade)
- USB-uppspelning stöds för följande videofilformat:
  - MPEG1 (filer med suffixet ".mpg")
- Automatisk start av fotouppspelning fungerar endast för den senaste digitala stillbildskameramappen (följer DCF, högsta nummerade "DCIM"-mapp).
- Uppspelningen kanske inte startar automatiskt när vissa digitala stillbildskameror (t.ex. kameror med internt minne) är anslutna.
- Filnamnet och mappnamnet stöder endast engelska.
- När du ansluter en Sony digital stillbildskamera, ställ in kamerans USB-anslutning på Auto eller "Masslagring". För mer information om USB-anslutningar, se bruksanvisningen för din digitala kamera.
- Besök webbsidan nedan för uppdaterad information om kompatibla USB-enheter.  
<http://support.sony-europe.com/TV/compatibility/>
- Använd en USB-enhet som följer standarden USB Mass Storage Class.

### Visa ett fotografi

#### — Bildram

Du kan visa ett fotografi på skärmen under en inställd tidsperiod. Efter denna period går TV:n automatiskt in i standby-läge.

- 1 Välj ett fotografi.  
Du kan välja ett fotografi från den anslutna USB-enheten eller en förinställd bildmapp. Se sidan 25 för anvisningar om hur du väljer ett fotografi.
  - 2 Tryck på **OPTIONS** medan det valda fotografiet visas. Tryck sedan på  $\uparrow/\downarrow$  för att välja "Bild för bildram" och tryck på  $\oplus$ .
  - 3 Tryck på **RETURN** flera gånger för att återgå till Home-menyn.
  - 4 Tryck på  $\leftarrow/\rightarrow$  för att välja "Fotografi". Välj sedan "Bildram" och tryck på  $\oplus$ .  
TV:n ställs i Bildram-läge och det valda fotografiet visas på skärmen.
- Ställa in varaktigheten för visningen av ett fotografi**  
Tryck på **OPTIONS**, välj sedan "Varaktighet" och tryck på  $\oplus$ . Välj

därefter varaktighet och tryck på ⊕.

Räknaren visas på skärmen.

### För att återgå till XMB™

Tryck på  RETURN.



- Om fotografiet väljs från en USB-enhet måste denna vara ansluten till TV:n.
- Om “Avstängn.timer” är aktiverad går TV:n automatiskt in i standby-läge.

## Visa ett fotografi med platsen på kartan

Om du har en digital stillbildskamera med GPS-funktion kan du visa ett fotografi, med en karta över platsen där fotografiet togs, med en GPS-funktion för registrering av longitud och latitud. Eftersom kartinformationen laddas ned online från karttjänsten på Internet krävs en nätverksanslutning och TV:n måste vara ansluten till nätverket (sidan 28).

- 1 Välj ett fotografi (sidan 25).
- 2 Tryck på den gröna/röda knappen för att zooma in/ut på kartan.





För att flytta kartan på TV-skärmen, tryck flera gånger på den blå knappen.



- Eftersom karttjänsten på Internet tillhandahålls av tredje part kan denna tjänst komma att ändras eller stängas utan föregående meddelande till användaren.
- Platsen som anges på kartan kan variera beroende på typen av digital stillbildskamera.
- Endast en storskalig karta som inte kan zoomas in eller ut visas om TV:n inte är ansluten till Internet eller om karttjänsten är stängd.



- En karta kan visas om fotografiets Exif-data inkluderar datuminformation, och om den associerade informationen om longitud och latitud (“Loggfiler”) har registrerats med en Sony GPS-enhet. Gör på följande sätt:

- 1 Anslut GPS-enheten till USB-porten.
- 2 Tryck på **HOME**.
- 3 Tryck på  för att välja “Fotografi”.
- 4 Tryck på  för att välja GPS-enheten och tryck sedan på ⊕.
- 5 Välj följande parametrar med  och ställ sedan in dem med :
  - Tidszon
  - Sommartid

- 6 Välj “OK” och tryck sedan på ⊕.

GPS-loggfilerna laddas.

- 7 Koppla loss GPS-enheten och anslut enheten i vilken fotografiet är lagrat.

- 8 Välj ett fotografi (sidan 25).

- 9 Tryck på den gröna/röda knappen för att zooma in/ut på kartan.

## Använda BRAVIA Sync med Kontroll för HDMI

Med funktionen Kontroll för HDMI kan TV:n, med hjälp av HDMI CEC (Consumer Electronics Control), kommunicera med ansluten utrustning som är kompatibel med funktionen.

Genom att exempelvis ansluta Sony-utrustning som är kompatibel med Kontroll för HDMI (med HDMI-kablar) kan du kontrollera dem tillsammans.

Var noga med att ansluta och ställa in utrustningen korrekt.

### Kontroll för HDMI

- Stänger automatiskt av den anslutna utrustningen när du ställer TV:n i standby-läge med fjärrkontrollen.
- Sätter automatiskt på TV:n och växlar ingången till den anslutna utrustningen när denna börjar att spela.
- Om du sätter på en ansluten ljudanläggning medan TV:n är påslagen växlar ljudutgången från TV-högtalaren till ljudet från ljudanläggningen.
- Justerar volymen (◀ +/-) och stänger av ljudet (⊗) hos en ansluten ljudanläggning.
- Du kan kontrollera den anslutna Sony-utrustningen som har BRAVIA Sync-logotypen med TV:ns fjärrkontroll genom att trycka på:
  - ◀▶/||▶▶/■ för att kontrollera den anslutna utrustningen direkt.
  - **SYNC MENU** för att visa menyn för den anslutna HDMI-utrustningen på skärmen. När du har visat menyn kan du kontrollera menyskärmen med ◀/▶/↔/⊕, färgade knappar och **RETURN**.
  - **OPTIONS** för att visa "Apparatstyrning". Välj sedan alternativ på "Alternativ" och "Innehållslista" för att styra utrustningen.
  - Se bruksanvisningen för utrustningen för information om tillgänglig styrning.
- Om TV:ns "Kontroll för HDMI" ställs in på "På" växlar också "Kontroll för HDMI" för den anslutna utrustningen automatiskt till "På".

### Ansluta utrustning som är kompatibel med Kontroll för HDMI

Anslut den kompatibla utrustningen och TV:n med en HDMI-kabel. När en ljudanläggning ansluts, var noga med att också ansluta TV:ns DIGITAL AUDIO OUT (OPTICAL)-kontakt till ljudanläggningen med en optisk ljudkabel (sidan 22).

### Göra inställningar för Kontroll för HDMI

Inställningarna för Kontroll för HDMI måste göras för både TV:n och den anslutna utrustningen. Se "HDMI-inställningar" (sidan 40) för inställningar av TV:n. För inställningar på den anslutna utrustningen, se bruksanvisningen för den aktuella utrustningen.

# Använda funktioner för hemmanätverk

Med denna TV kan du titta på innehåll som är lagrat i DLNA-kompatibla enheter i hemmanätverket.

Enheter som lagrar och tillhandahåller innehåll, t.ex. foto-, musik- och videofiler, kallas "Server". TV:n tar emot dessa filer från servern via nätverket och du kan visa innehållet på TV:n, även i andra rum.

För att använda hemmanätverket måste du ha en DLNA-kompatibel enhet som server, t.ex. VAIO, Cyber-shot, etc.

När du ansluter din TV till Internet kan du dessutom titta på fotografier som visar sina positioner på kartan (sidan 26) eller använda "AppliCast" medan du tittar på ett TV-program (sidan 29).



- Du måste ha ett abonnemang hos en Internet-leverantör för att kunna ansluta till Internet.

## Anslutning till nätverket

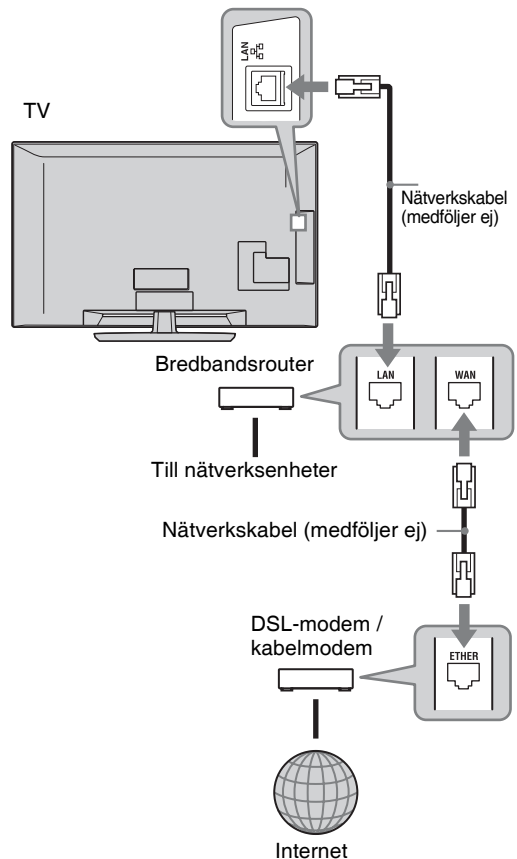





## Använda AppliCast

Medan du tittar på TV kan du visa olika typer av information i kanten på TV-skärmen genom att använda widgets (dvs. miniapplikationer). Många widgets hämtar information från Internet.

### Använda widgets

Widgets kan visas genom att välja dem på Home-menyn. Medan en widget visas kan du lägga till den på din Widget-lista så att den registreras för automatisk visning nästa gång du använder "AppliCast". Med vissa widgets kan du spara inställningarna för den information du vill ha.

- 1 Tryck på **HOME**.
- 2 Tryck på   för att välja "Nätverk".
- 3 Tryck på   för att välja önskad widget för visning eller tryck helt enkelt på "AppliCast"-symbolen för att visa din lista över widgets.
- 4 Följ instruktionen på vald widget.

**För att återgå till visning av en bild**

Tryck på  **RETURN**.



### Lägga till eller ta bort widgets i AppliCast

Du kan lägga till eller ta bort widgets från Widget-listan.

Från widget:

- 5 Medan du visar en widget, tryck på **OPTIONS**.
- 6 Välj "Lägg till i AppliCast" eller "Ta bort från AppliCast"  
Upp till 30 widgets kan registreras i "AppliCast".

Från "Nätverk" på Home-menyn:

- 7 Följ steg 1-2 ovan.
- 8 Tryck på   för att välja önskad widget och tryck sedan på **OPTIONS**
- 9 Följ steg 6.



- Det finns redan tre widgets i uppsättningen som inte kräver Internet-anslutning. Dessa är "Använda AppliCast", "Analog klocka" och "Kalender".
- AppliCast-widgets lagrade i USB-masslagringsenheten som är ansluten till BRAVIA. Widget-symbolerna skall visas under USB-symbolen under "Nätverk" på Home-menyn.



- MAC-adressen och IP-adressen överförs automatiskt från TV:n till servrar när en Internet-anslutning är tillgänglig. Servrarna står under Sonys kontroll och MAC-adressen överförs aldrig till servrar som kontrolleras av annan part.
- Widgets kan ändras eller stängas utan föregående meddelande till användaren.

## Visa Fotografi/Musik/Video-filer via nätverket

Du kan enkelt visa foto/musik/video-filer på servern genom att välja en ikon på TV:ns Home-meny.

- 1 Tryck på **HOME**.
- 2 Tryck på ⇄ för att välja "Fotografi", "Musik" eller "Video".
- 3 Tryck på ⇄ för att välja en server och tryck sedan på ⊕.

Fil- eller mapplistan visas.

För att visa miniatyrlistan, tryck på den gula knappen medan listan visas.

### Om servern inte kan hittas

Se "Kontrollera nätverksanslutningen" (sidan 31) och "Justera Visningsinställningar för server" (sidan 31).

- 4 Tryck på ⇄ för att välja en fil eller mapp och tryck sedan på ⊕.



När du väljer en mapp, välj en fil och tryck sedan på ⊕.

Uppspelningen startar.



- En karta kan visas med ett fotografi om information om longitud och latitud har registrerats i fotografiets Exif-data (sidan 26).



- Beroende på nätverksenheten kan det vara nödvändigt att registrera TV:n tillsammans med nätverksenheten.
- Bildkvaliteten kan verka dålig när  Fotografi används eftersom bilder kan bli förstörade beroende på filen. Dessutom kanske bilder inte fyller hela skärmen beroende på bildstorlek och höjd/breddförhållande.
- Vissa fotofiler kan ta en stund innan de visas när  Fotografi används.
- För att spela upp filer som tas emot från en nätverksenhet måste de verifieras som ett av följande filformat:
  - Stillbilder: JPEG-format
  - Musik: MP3-format eller linjärt PCM-format
  - Video: Följande filformat lagras på servern: AVCHD, HDV, MPEG2-PS (som i vissa fall kanske inte går att spela upp)Beroende på nätverksenheten kan filformatet konverteras före överföring. I så fall används det resulterande filformatet som källa för uppspelning. För mer information, se

bruksanvisningen till den nätverksenhet som används.

Även filer som verifierats som ett av ovanstående filformat kan i vissa fall inte spelas upp.

- Filnamnet och mappnamnet stöder endast engelska.

## Visa fotografier, musik och videor på TV-skärmen med styrenheter – Renderer

Renderer är en funktion för uppspelning av foto-, musik- och videofiler lagrade i nätverksenheter (t.ex. digitala stillbildskameror och mobiltelefoner) på TV:n genom att kontrollera den aktuella styrenheten. För att använda denna funktion krävs en renderer-kompatibel enhet som styrenhet, t.ex. en digital stillbildskamera eller en mobiltelefon. Se även bruksanvisningen som medföljer styrenheten.

- 1 Ställ vid behov in "Renderer-funktion", "Åtkomstbehörighet för Renderer" och "Installation av Renderer" under "Nätverksinställningar" (sidan 44).

- 2 Spela upp den valda filen med styrenheten på TV:n.

Filen spelas upp på TV:n via det anslutna nätverket.

Använd styrenheten eller TV:ns

fjärrkontroll för att utföra åtgärder under uppspelning.



- Du kan registrera bakgrundsmusiken som skall spelas under ett bildspel med hjälp av  Fotografi. Medan bakgrundsmusiken spelas, tryck på **OPTIONS** och välj sedan "Lägg till i bildspel".

## Kontrollera nätverksanslutningen

Ange respektive värden (alfanumeriska) för din router. Parametrarna som behöver ställas in kan variera beroende på Internet-leverantör eller router. För mer information, se dokumentationen som du erhållit från din Internet-leverantör eller bruksanvisningen till routern.

- 1 Tryck på **HOME**.
- 2 Tryck på  $\leftarrow$  för att välja "Inställningar".
- 3 Tryck på  $\updownarrow$  för att välja "Nätverksinställningar" och tryck sedan på  $\oplus$ .
- 4 Välj "Nätverk" och tryck sedan på  $\oplus$ .
- 5 Välj "IP-adressinställningar" och tryck sedan på  $\oplus$ .
- 6 Välj en parameter och tryck på  $\oplus$ .

### När du väljer "DHCP (automatisk DNS)"

Gå till steg 7.

### När du väljer "DHCP (manuell DNS)"

Ställ in "Primär DNS"/"Sekundär DNS" med  $\updownarrow/\rightarrow$  och sifferknapparna.

### När du väljer "Manuell"

Ställ in följande parametrar med  $\updownarrow/\rightarrow$  och sifferknapparna.

- IP-adress
- Nätmask
- Standardgateway
- Primär DNS/Sekundär DNS

### Om din Internet-leverantör har en specifik proxyserverinställning

Tryck på **OPTIONS** och sedan på  $\updownarrow$  för att välja "Proxy-inställning" och tryck på  $\oplus$ . Skriv in inställningarna.

- 7 Tryck på  $\oplus$ .
- 8 Tryck på  $\rightarrow$  för att välja "Test" och tryck sedan på  $\oplus$ .
- 9 Tryck på  $\leftarrow/\rightarrow$  för att välja "Ja" och tryck sedan på  $\oplus$ .

Nätverksdiagnostiken startar.

När meddelandet "Anslutning korrekt." visas, tryck på **RETURN** flera gånger för att avsluta.



Om "Anslutning korrekt." inte visas, se "Felsökning" (sidan 51).

## Justera Visningsinställningar för server

Du kan välja de servrar för hemmanätverket som skall visas på Home-meny.

Upp till 10 servrar kan automatiskt visas på Home-meny.

- 1 Ställ in servern så att den tillåter anslutningar från TV:n.  
Se bruksanvisningen till servern för mer information om hur den skall ställas in.
- 2 Tryck på **HOME**.
- 3 Tryck på  $\leftarrow/\rightarrow$  för att välja "Inställningar".
- 4 Tryck på  $\updownarrow$  för att välja "Nätverksinställningar" och tryck sedan på  $\oplus$ .
- 5 Välj "Visningsinställningar för server" och tryck sedan på  $\oplus$ .
- 6 Välj den server som du vill visa på Home-meny och tryck sedan på  $\oplus$ .
- 7 Välj "Ja" och tryck sedan på  $\oplus$ .

### Om du inte kan ansluta till hemmanätverket

TV:n kan kontrollera om servern detekteras korrekt.

- 1 Tryck på **HOME**.
- 2 Tryck på  $\leftarrow/\rightarrow$  för att välja "Inställningar".
- 3 Tryck på  $\updownarrow$  för att välja "Nätverksinställningar" och tryck sedan på  $\oplus$ .
- 4 Välj "Serverdiagnostik" och tryck sedan på  $\oplus$ .
- 5 Välj "Ja" och tryck sedan på  $\oplus$ .  
Serverdiagnostiken startar.  
När serverdiagnostiken är klar visas den diagnostiska resultatlistan.
- 6 Välj den server som du vill bekräfta och tryck sedan på  $\oplus$ .

De diagnostiska resultaten för den valda servern visas.

Om de diagnostiska resultaten indikerar ett fel, sök upp de möjliga orsakerna och åtgärderna samt kontrollera anslutningar och inställningar.

För mer information, se "Felsökning" (sidan 51).

# Använda MENU-funktioner









## Navigera på menyn TV Home på XMB™

XMB™ (XrossMediaBar) är en meny över BRAVIA-funktioner och ingångskällor som visas på TV-skärmen. XMB™ är ett enkelt sätt att välja programmering och justera inställningar på din BRAVIA TV.

- 1 Tryck på **HOME** för att visa XMB™.



- 2 Tryck på  $\leftarrow/\rightarrow$  för att välja kategori.

Symbol för mediakategori	Beskrivning
 <b>Inställningar</b>	Du kan göra avancerade inställningar och justeringar (sidan 33).
 <b>Fotografi</b>	Du kan spela upp filer via USB-enheter eller nätverket (sidan 25, 30).
 <b>Musik</b>	Du kan spela upp musikfiler via USB-enheter eller nätverket (sidan 25, 30).
 <b>Video</b>	Du kan spela upp videofiler via USB-enheter eller nätverket (sidan 25, 30).
 <b>Digital</b>	Du kan välja en digital kanal, en digital Favoritlista (sidan 21), eller GUIDE Plus+™ System och den digitala, elektroniska programguiden (EPG) (sidan 17, 20).
 <b>Analog</b>	Du kan välja en analog kanal eller en analog Favoritlista (sidan 21). För att dölja listan på analoga kanaler, ställ in "Visa i kanallista" på "Av" (sidan 40).
 <b>Ext. ingångar</b>	Du kan välja utrustning som är ansluten till TV:n. För att namnge en extern ingång, se "AV namn" (sidan 39).
 <b>Nätverk</b>	Du kan använda "AppliCast" (sidan 29).

- 3 Tryck på  $\uparrow/\downarrow$  för att välja objekt och tryck sedan på  $\oplus$ .
- 4 Följ instruktionerna på skärmen.
- 5 Tryck på **HOME** för att avsluta.



- Vilka alternativ du kan justera beror på situationen.
- Alternativ som ej kan väljas är gråtonade eller visas inte.



## Menyn TV-inställningar



### Systemuppdatering

Du kan uppdatera TV-systemet med ett USB-minne. Hämta information på webbsidan:  
<http://support.sony-europe.com/TV/>



### Bruksanvisning

Visar bruksanvisningen på skärmen (utom för KDL-52V55/56xx, 46V55/56xx, 40V55/56xx, 37V55/56xx, 32V55/56xx).



- Illustrationen i bruksanvisningen av fjärrkontrollen på skärmen kan variera för KDL-46/40/37/32W5720/5730/5740.



### BRAVIA tips

Ger information om hur du använder TV:n (utom för KDL-52V55/56xx, 46V55/56xx, 40V55/56xx, 37V55/56xx, 32V55/56xx).



### Klocka/Timers

#### Avstängn.timer

Ställer in en tidsperiod efter vilken TV:n automatiskt går in i standby-läge. När "Avstängn.timer" aktiveras tänds timerindikatorn ☺ på TV:ns front med orangefärgat sken.



- Om du stänger av TV:n och sedan sätter på den igen återställs "Avstängn.timer" till "Av".

#### På-timer

Ställer in timern för att automatiskt sätta på TV:n från standby-läge.

#### Autom. klockuppdatering

Växlar till digitalt läge och justerar tiden.



### Ekoläge

#### Återställ

Återställer alla "Ekoläge"-inställningar till fabriksinställningarna.

#### Energisparläge

Reducerar TV:ns elförbrukning genom att justera bakgrundsbelysningen. När du väljer "Bild släckt" stängs bilden av och indikatorn  Bild släckt på TV:ns front lyser med grönt sken. Ljudet ändras inte.

#### Närvarosensor (endast KDL-46WE5/40WE5)

Om ingen närvaro detekteras framför TV:n växlar TV:n automatiskt till läget Släckt bild. Om sedan ingen närvaro detekteras inom 30 minuter går TV:n in i standby-läge. I detta läge reduceras energiförbrukningen med cirka 70 %.

#### Vilande TV-standby

Stänger av TV:n när den har varit i vilande standby-läge under en förinställd tidsperiod.



#### PC-energiparhantering

Ställer TV:n i standby-läge om ingen signal tas emot i PC-ingången inom 30 sekunder.

<b>Ljussensor</b>	Optimerar automatiskt bildinställningarna baserat på den omgivande belysningen i rummet.  • Placera ingenting över sensorn eftersom detta kan påverka sensorns funktion. Kontrollera sensorns position (sidan 14).
-------------------	---

## Bild

<b>Ingångar</b>	Låter dig välja om du vill använda de gemensamma inställningarna eller anpassa inställningarna för den ingång som du tittar på. <b>Standard</b> Tillämpar gemensamma inställningar på alla ingångar för vilka "Ingångar" är inställd på "Standard". <b>Namn på aktuell ingång (t.ex. AV1)</b> Låter dig anpassa inställningarna för ingången.
<b>Bildinställning</b>	Ställer in en bildinställning. De alternativ som kan väljas varierar beroende på de valda sceninställningarna. <b>Dagsljus</b> Ger förbättrad bildskärpa och kontrast. <b>Standard</b> För standardbilder. Rekommenderas för hemunderhållning. <b>Personlig</b> Här kan du lagra dina egna inställningar. <b>Biograf</b> För visning av filmbaserat innehåll. Lämpar sig bäst för att titta på TV i en biografliknande miljö. <b>Foto-ljusstarkt</b> För visning av fotografier. Ger förbättrad bildskärpa och kontrast. <b>Foto-normalt</b> För visning av fotografier. Ger optimal bildkvalitet för visning i hemmet. <b>Foto-original</b> För visning av fotografier. Representerar den bildkvalitet som används för framkallade fotografier (papperskopior). <b>Foto-personligt</b> För visning av fotografier. Här kan du lagra dina egna inställningar. <b>Sport</b> Ger optimal bildkvalitet för visning av sport. <b>Spel</b> Bäst när du spelar videospel på din TV. <b>Grafik</b> Ger optimal bildkvalitet för visning av grafik.
<b>Återställ</b>	Återställer alla "Bild"-inställningar utom "Ingångar", "Bildinställning" och "Avancerade inställningar" till fabriksinställningarna.
<b>Bakgrundsbelysning</b>	Justerar bakgrundsbelysningens ljusstyrka.
<b>Kontrast</b>	Ökar eller minskar bildkontrasten.
<b>Ljusstyrka</b>	Gör bilden ljusare eller mörkare.
<b>Färg</b>	Ökar eller minskar färgintensiteten.
<b>Färgton</b>	Ökar eller minskar de gröna och röda färgtonerna.  • "Färgton" kan endast justeras för NTSC-färgsignaler (t.ex. videoband från USA).

<b>Färgtemp.</b>	Justerar bildens vithet.
<b>Kall</b>	Ger vita färger en blå nyans.
<b>Neutral</b>	Ger vita färger en neutral nyans.
<b>Varm 1/Varm 2</b>	Ger vita färger en röd nyans. "Varm 2" ger en rödare nyans än "Varm 1".
	 <ul style="list-style-type: none"> <li>• "Varm 1" och "Varm 2" är ej tillgängliga när "Bildinställning" är inställd på "Dagsljus" (eller "Foto-ljusstarkt").</li> </ul>
<b>Skärpa</b>	Gör bilden skarpere eller mjukare.
<b>Brusreducering</b>	Minskar störningsnivån i bilder (snöiga bilder).
<b>Brusred. för MPEG</b>	Minskar bildstörningar i MPEG-komprimerade videor. Detta är effektivt när du tittar på en DVD eller en digital sändning.
<b>Motionflow</b> (utom för KDL-52V55/56xx, 46V55/56xx, 40V55/56xx, 37V55/56xx, 32V55/56xx)	Ger en jämnare bildrörelse och reducerar oskärpa i bilden.
<b>Hög</b>	Ger en jämnare bildrörelse, t.ex. för filmbaserat innehåll.
<b>Standard</b>	Ger en jämn bildrörelse. Använd denna inställning för normalt bruk.
<b>Av</b>	Använd denna inställning när inställningen "Hög" eller "Standard" orsakar störningar.
	 <ul style="list-style-type: none"> <li>• Beroende på videon kanske du inte ser effekten även om du har ändrat inställningen.</li> </ul>
<b>Filmläge</b>	Ger en förbättrad bildrörelse vid uppspelning av DVD- eller videobilder tagna på film. Reducerar oskärpa och kornighet i bilden.
<b>Auto 1</b>	Ger en jämnare bildrörelse än det ursprungliga filmbaserade innehållet. Använd denna inställning för normalt bruk.
<b>Auto 2</b>	Visar det ursprungliga filmbaserade innehållet som det är.
<b>Av</b>	 <ul style="list-style-type: none"> <li>• Om bilden innehåller oregelbundna signaler eller för mycket brus stängs "Filmläge" av automatiskt även om "Auto 1" eller "Auto 2" har valts.</li> </ul>
<b>Avancerade inställningar</b>	För att göra mer detaljerade inställningar av "Bild". Dessa inställningar är ej tillgängliga när "Bildinställning" är inställd på "Dagsljus" (eller "Foto-ljusstarkt").
<b>Återställ</b>	Återställer alla avancerade inställningar till fabriksinställningarna.
<b>Svartkorrigering</b>	Ökar kontrastskillnaden i mörka bildområden.
<b>Avanc. kontrastförbättrare</b>	Justerar automatiskt "Bakgrundsbelysning" och "Kontrast" till de lämpligaste inställningarna i förhållande till bildens ljusstyrka. Denna inställning är särskilt effektiv för mörka bildscener och ökar kontrastskillnaden i de mörkare bildscenerna.
<b>Gamma</b>	Justerar balansen mellan ljusa och mörka områden i bilden.
<b>Automatisk ljusbegränsning</b>	Reducerar bländande ljus, t.ex. i scener där hela skärmen är vit.
<b>Klarvit</b>	Framhäver vita färger.
<b>Färg dagsljus</b>	Gör färger ljusare och klarare.
<b>Vitbalans</b>	Justerar temperaturen hos varje färg.



- I digitalt läge används bildinställningarna oberoende för HD-bilder (High Definition) och SD-bilder (Standard Definition) för att optimera kvaliteten på varje signal.



## Ljud

<b>Ingångar</b>	Låter dig välja om du vill använda de gemensamma inställningarna eller anpassa inställningarna för den ingång som du tittar på. <b>Standard</b> Tillämpar gemensamma inställningar på alla ingångar för vilka "Ingångar" är inställd på "Standard". <b>Namn på aktuell ingång (t.ex. AV1)</b> Låter dig anpassa inställningarna för ingången.
<b>Ljudläge</b>	Ställer in en ljudinställning. "Ljudläge" inkluderar alternativ som är bäst lämpade för videor respektive fotografier. De alternativ som kan väljas varierar beroende på de valda sceninställningarna. <b>Dynamiskt</b> Framhäver diskant och bas. <b>Standard</b> För standardljud. Rekommenderas för hemunderhållning. <b>Tydlig röst</b> Gör det talade ljudet tydligare.
<b>Återställ</b>	Återställer alla "Ljud"-inställningar utom "Ingångar", "Ljudläge" och "Ljudkanalsval" till fabriksinställningarna.
<b>Diskant</b>	Justerar högfrekventa ljud.
<b>Bas</b>	Justerar lågfrekventa ljud.
<b>Balans</b>	Framhäver vänster eller höger högtalare.
<b>Aut. volymjust.</b>	Håller en konstant ljudvolym i alla program och reklamsändningar (reklam tenderar att vara högre än programmen).
<b>Volymförskjutning</b>	Justerar ljudvolymen hos den aktuella ingången i förhållande till övriga ingångar när "Ingångar" ställs in på det aktuella ingångsnamnet (t.ex. AV1).
<b>Surround</b>	Med denna funktion kan du välja lämpliga surround-effekter beroende på typen av TV-program (t.ex. film, sport, musik) eller videospel. De alternativ som kan väljas varierar beroende på inställningarna av "Scenval". <b>S-FORCE Front Surround</b> Återger ljudeffekter som hjälper dig att njuta av det virtuella multi-ch surround-ljudet med endast TV:ns inbyggda högtalare. <b>Biograf</b> Återger surround-effekter precis som de förstklassiga ljudanläggningarna du finner på biografen. <b>Musik</b> Återger surround-effekter som ger en upplevelse av att du är omgiven av ljud i en konsertsal. <b>Sport</b> Återger surround-effekter som ger en upplevelse av att du själv är åskådare vid ett sportevenemang. <b>Spel</b> Återger surround-effekter som förbättrar ljudet när du spelar videospel. <b>Av</b> Konverterar och återger multi-ch-ljud till 2ch-ljud. För andra ljudformat återges originalljudet.
<b>Röstzoom</b>	Justerar ljudnivån hos talat ljud. Om till exempel rösten hos en nyhetsuppläsare är otydlig kan du öka denna inställning för att göra rösten tydligare. Om du å andra sidan tittar på ett sportprogram kan du minska denna inställning för att dämpa kommentatorns röst.
<b>Ljudförbättrare</b>	Framhäver högfrekventa ljud.
<b>Ljudförstärkare</b>	Ger ett fylligare ljud för större effekt genom att framhäva diskant och bas.

<b>Ljudkanalsval</b>	Ställer in ljudet från högtalaren för sändning i stereo eller på flera språk.
<b>Stereo/Mono</b>	För sändningar i stereo.
<b>A/B/Mono</b>	För flerspråkiga sändningar, välj "A" för ljudkanal 1, "B" för ljudkanal 2, eller "Mono" för en monokanal om sådan finns.
	 <ul style="list-style-type: none"> <li>För övrig utrustning som är ansluten till TV:n, ställ in "Ljudkanalsval" på "Stereo", "A" eller "B".</li> </ul>



## Skärmkontroll (för andra ingångar än för PC)

<b>Ingångar</b>	Låter dig välja om du vill använda de gemensamma inställningarna eller anpassa inställningarna för den ingång som du tittar på.
	<b>Standard</b> Tillämpar gemensamma inställningar på alla ingångar för vilka "Ingångar" är inställd på "Standard".
	<b>Namn på aktuell ingång (t.ex. AV1)</b> Låter dig anpassa inställningarna för ingången.
<b>Skärmformat</b>	Se "Ändra Skärmformat manuellt" (sidan 16).
<b>Autoformat</b>	Ändrar automatiskt "Skärmformat" för att passa sändningssignalen. Om du vill använda inställningen som du har valt under "Skärmformat", välj "Av".
<b>4:3 förval</b>	Ställer in standardskärmformatet för 4:3-sändningar.
	<b>SmartZoom</b> Visar sändningar i det vanliga förhållandet 4:3 med en imiterande bredbildseffekt.
	<b>4:3</b> Visar vanliga 4:3-sändningar i korrekta proportioner.
	<b>Av</b> Använder den inställning som du har valt under "Skärmformat".
<b>Display area</b>	Justerar bildens visningsområde.
	<b>Auto</b> Växlar automatiskt till det mest lämpliga visningsområdet.
	<b>Alla bildpunkter</b> Visar bilder i deras ursprungliga storlek när delar av bilden klipps av.
	<b>+1</b> Visar bilder i deras ursprungliga storlek.
	<b>Normal</b> Visar bilder i deras rekommenderade storlek.
	<b>-1/-2</b> Förstorar bilden så att kanterna hamnar utanför visningsområdet.
	 <ul style="list-style-type: none"> <li>Dessa inställningar kan variera beroende på den ingång som visas.</li> </ul>
<b>Horisontellt läge</b>	Justerar bildens horisontella position.
<b>Vertikalt läge</b>	Justerar bildens vertikala position när "Skärmformat" är inställt på "SmartZoom", "Zoom" eller "14:9".
<b>Vertikal storlek</b>	Justerar bildens vertikala storlek när "Skärmformat" är inställt på "SmartZoom".



## Skärmkontroll (för PC-ingång)

<b>Autom.justering</b>	Justerar automatiskt bildens position, fas och pixelskärpa när TV:n tar emot en signal från den anslutna PC:n.  <ul style="list-style-type: none"><li>• “Autom.justering” kanske inte fungerar bra med vissa insignaler. I så fall, justera “Fas”, “Pixelskärpa”, “Horisontellt läge” och “Vertikalt läge” manuellt.</li></ul>
<b>Återställ</b>	Återställer alla PC-skärminställningar till fabriksinställningarna.
<b>Fas</b>	Justerar fasen när bilden fladdrar.
<b>Pixelskärpa</b>	Justerar pixelskärpan när bilden har oönskade vertikala ränder.
<b>Horisontellt läge</b>	Justerar bildens horisontella position.
<b>Vertikalt läge</b>	Justerar bildens vertikala position.
<b>Skärmformat</b>	Ställer in “Skärmformat” för visning av bilder från din PC. <b>Normal</b> Visar bilden i dess ursprungliga storlek. <b>Full 1</b> Förstorar bilden så att den fyller det vertikala visningsområdet och bibehåller bildens ursprungliga proportioner. <b>Full 2</b> Förstorar bilden så att den fyller visningsområdet.







## Videoinställningar

<b>Färgsystem</b>	Ställer in färgsystem (“Auto”, “PAL”, “SECAM”, “NTSC3.58” eller “NTSC4.43”) enligt insignalen från ingångskällan.
-------------------	---

















## Ljudinställningar

<b>Högtalare</b>	<b>TV-högtalare</b>	Sätter på och stänger av ljudet från TV:ns högtalare.
	<b>Ljudanläggning</b>	Stänger av TV-högtalarna och återger TV-ljudet via en extern ljudanläggning som är ansluten till TV:ns ljudutgångar.
<b>Audio ut</b>	<b>Variabel</b>	När en extern ljudanläggning används kan ljudvolymen från Audio ut regleras med TV:ns fjärrkontroll.
	<b>Fast</b>	Ljudutgången från TV:n är fast. Använd volymkontrollen på din ljudanläggning för att justera ljudvolymen (och andra ljudinställningar) på din ljudanläggning.
<b>Hörlursinställningar</b>	 <b>Hörlursbrytare</b>	Sätter på/stänger av TV:ns högtalare när du ansluter hörlurar till TV:n.
	 <b>Volym</b>	Justerar ljudvolymen i hörlurarna när “  Hörlursbrytare” är inställd på “Av”.
	 <b>Ljudkanalsval</b>	Ställer in ljudet i hörlurarna för sändningar på flera språk.
<b>Optisk utsignal</b>	Väljer ljudsignalen som matas ut från uttaget DIGITAL AUDIO OUT (OPTICAL) på TV:n. Välj “Auto” när du ansluter utrustning som är kompatibel med Dolby Digital. Välj “PCM” när du ansluter utrustning som inte är kompatibel med Dolby Digital.	



## Inställningar

<b>USB-autostart</b>	<p>Startar automatiskt visning av fotografier när TV:s sätts på, och därefter en digital stillbildskamera eller annan enhet som lagrar fotofiler som är ansluten till USB-porten sätts på.</p> <p></p> <ul style="list-style-type: none"> <li>• Visningen startar inte automatiskt om TV:n sätts på när den digitala stillbildskameran/enheten redan har anslutits till USB-porten.</li> </ul>
<b>Snabbstart</b>	<p>TV:n sätts på snabbare än normalt genom att använda fjärrkontrollen. Energiförbrukningen i standby-läget är dock cirka 20 watt högre än normalt. Upp till 3 av 5 tidzoner kan ställas in.</p>
<b>AV namn</b>	<p>Tilldelar en ikon eller ett namn till den utrustning som är ansluten till uttagen på sidan och baktill på TV:n. Ikonen och namnet visas kortvarigt på skärmen när du väljer utrustningen.</p> <p><b>1</b> Tryck på  för att välja önskad ingångskälla och tryck sedan på .</p> <p><b>Hoppa över ingång</b> Väljer för varje ingång om den skall visas eller inte på Home-menyn eller på en lista över ingångar som visas när du trycker på .</p> <p><b>Auto</b> Visar ikonerna och namnet endast när utrustningen är ansluten (utom för AV1- eller AV2- ingångar).</p> <p><b>Visa alltid</b> Visar alltid ikonerna och namnet oavsett om utrustningen är ansluten eller inte.</p> <p><b>Hoppa över</b> Visar inte ikonerna eller namnet även om utrustningen är ansluten.</p> <p><b>2</b> Tryck på  för att tilldela en ikon och ett namn.</p> <p><b>Namn ingångar</b> Använder förinställda namn för att namnge ansluten utrustning. Låter dig skapa egna namn när du väljer "Ändra".</p> <p><b>Ändra</b> Låter dig redigera namnet i redigeringsfönstret och välja lämplig ikon.</p>
<b>AV2-insignal</b>	<p>Ställer in en signal som skall matas in via kontakten märkt  AV2 på TV:ns baksida.</p> <p><b>Auto</b> Växlar automatiskt mellan signalerna för RGB-ingång, S-videoingång och Sammansatt videoingång beroende på signalen.</p> <p><b>RGB</b> Matar in RGB-signalen.</p> <p><b>S-Video</b> Matar in S-videosignalen.</p> <p><b>Sammansatt</b> Matar in den sammansatta videosignalen.</p>
<b>AV2 Utsignal</b>	<p>Ställer in en signal som skall matas ut via kontakten  AV2. Om du ansluter en video eller annan inspelningsutrustning till uttaget  AV2 kan du spela in utsignalen från annan utrustning som är ansluten till TV:n.</p> <p></p> <ul style="list-style-type: none"> <li>• Denna funktion kan ha vissa begränsningar beroende på den ingång som visas.</li> </ul> <p><b>TV</b> Matar ut TV-sändningar.</p> <p><b>AV1</b> Matar ut signaler från utrustning som är ansluten till utgången  AV1.</p> <p><b>AV3</b> Matar ut signaler från utrustning som är ansluten till  AV3-utgången.</p> <p><b>Auto</b> Matar ut vad som visas på skärmen (utom signaler från utgångarna  COMPONENT IN, HDMI IN1, 2, 3 eller 4 och PC IN .</p>

<b>HDMI-inställningar</b>	Gör att TV:n kan kommunicera med utrustning som är kompatibel med funktionen Kontroll för HDMI och är ansluten till HDMI-uttagen på TV:n. Observera att kommunikationsinställningarna också måste göras för den anslutna utrustningen.
<b>Kontroll för HDMI</b>	Ställer in om styrningen av TV:n skall länkas eller inte länkas med den anslutna utrustningen som är kompatibel med Kontroll för HDMI. Med inställningen "På" är nedanstående funktioner tillgängliga. Om den specifika Sony-utrustningen som är kompatibel med Kontroll för HDMI är ansluten tillämpas denna inställning automatiskt på den anslutna utrustningen när "Kontroll för HDMI" ställs till "På" med TV:n.
<b>Apparater automatiskt Av</b>	När denna funktion ställs till "På" stängs den anslutna utrustningen som är kompatibel med Kontroll för HDMI av när du stänger av TV:n.
<b>TV automatiskt På</b>	När denna funktion ställs till "På" sätts TV:n på när du sätter på ansluten utrustning som är kompatibel med Kontroll för HDMI.
<b>Mottagarbox-kontroll</b>	Om denna funktion ställs till "Avancerad" kan du med TV:ns fjärrkontroll välja en kanal som ställts in med den anslutna utrustningen.
<b>HDMI-apparatlista</b>	Visar en lista över ansluten utrustning som är kompatibel med Kontroll för HDMI.
	 <ul style="list-style-type: none"> <li>• Du kan inte använda "Kontroll för HDMI" om styrningen av TV:n är länkad till styrningen av en ljudanläggning som är kompatibel med Kontroll för HDMI.</li> </ul>
<b>Auto start</b>	Du kan köra den första Inställningar som visades när du anslöt TV:n första gången och välja språk och land/område, eller ställa in alla tillgängliga kanaler på nytt. Även om du gjorde dessa inställningar när du anslöt TV:n första gången kan du behöva ändra inställningarna, t.ex. efter flytt eller för att söka efter nystartade kanaler.
<b>Språk</b>	Ställer in det språk som skall visas på menyskärmarna.
<b>Produktinformation</b>	Visar produktinformation om TV:n.
<b>Fabriksinställningar</b>	Återställer alla inställningar, utom "Favorit"-inställningarna och förinställda programdata, till fabriksinställningarna. När denna process är klar visas den initiala inställningsskärmen. Om du utför en automatisk kanalinställning vid Första Set-Up återställs de inställningar som inte återställs av "Fabriksinställningar". För att spara inställningarna, hoppa över "Autom. kanalinställ."



## Analog inställning

<b>Visa i kanallista</b>	Välj "Av" för att dölja listan på analoga kanaler för XMB™ (XrossMediaBar).
<b>1 siffra direkt</b>	När "1 siffra direkt" ställs till "På" kan du välja en analog kanal med en förinställd sifferknapp (0 – 9) på fjärrkontrollen.  <ul style="list-style-type: none"> <li>• När "1 siffra direkt" ställs till "På" kan du inte välja kanalnummer från och med 10 och uppåt genom att trycka på två sifferknappar på fjärrkontrollen.</li> </ul>
<b>Favorit-inställningar</b>	Lägger till kanaler i en Favoritlista. För att återställa favoritkanalerna, välj "--".
<b>Autom. kanalinställ.</b>	Ställer in alla analoga kanaler som är tillgängliga. Du kan återställa TV:n efter flytt eller för att söka efter nystartade kanaler.



<b>Kanalsortering</b>	<p>Ändrar den ordning i vilken de analoga kanalerna är lagrade i TV:n.</p> <ol style="list-style-type: none"> <li>Tryck på <math>\leftarrow/\rightarrow</math> för att välja den kanal du vill flytta till en ny plats och tryck sedan på <math>\oplus</math>.</li> <li>Tryck på <math>\leftarrow/\rightarrow</math> för att välja den nya platsen för kanalen och tryck sedan på <math>\oplus</math>.</li> </ol>
<b>Kanalnamn</b>	<p>Tilldelar den valda kanalen ett namn, som du väljer, på upp till fem bokstäver eller siffror. Namnet visas kortvarigt på skärmen när du väljer kanalen. Namn på kanaler hämtas vanligen automatiskt från Text (om tillgänglig).</p> <ol style="list-style-type: none"> <li>Tryck på <math>\leftarrow/\rightarrow</math> för att välja den kanal som du vill namnge och tryck sedan på <math>\oplus</math>.</li> <li>Tryck på <math>\leftarrow/\rightarrow</math> för att välja önskad bokstav eller siffra (“_” för mellanslag) och tryck sedan på <math>\Rightarrow</math>.</li> </ol> <p><b>Om du matar in fel tecken</b></p> <p>Tryck på <math>\Leftarrow/\Rightarrow</math> för att välja det felaktiga tecknet. Tryck sedan på <math>\leftarrow/\rightarrow</math> för att välja rätt tecken.</p> <ol style="list-style-type: none"> <li>Upprepa steg 2 tills du har matat in hela namnet.</li> <li>Tryck på <math>\oplus</math> för att lämna funktionen för namngivning.</li> </ol>
<b>Intelligent bild</b>	<p><b>På med indikator</b> Reducerar automatiskt bildstörningar. Signalnivåfältet visas när kanalen ändras eller om bilden ändras från en ingångsskärm till ett TV-program.</p> <hr/> <p><b>På</b> Reducerar automatiskt bildstörningar.</p> <hr/> <p><b>Av</b> Stänger av funktionen “Intelligent bild”.</p>
<b>Manuell kanalinställ.</b>	<p>För att programmera en kanal, tryck på <b>PROG +/-</b> för att välja kanalnumret innan du väljer “Namn”, “AFT”, “Ljudfilter”, “Hoppa över”, “Dekoder” eller “LNA”. Du kan inte välja ett kanalnummer som är inställt på “Hoppa över” (sidan 42).</p> <p><b>Program/System/Kanal</b> Med denna funktion kan du programmera TV-kanaler manuellt.</p> <ol style="list-style-type: none"> <li>Tryck på <math>\leftarrow/\rightarrow</math> för att välja “Program” och tryck sedan på <math>\oplus</math>.</li> <li>Tryck på <math>\leftarrow/\rightarrow</math> för att välja kanalen du vill ställa in manuellt (om du ställer in en videobandspelare, välj kanal 00) och tryck sedan på <math>\oplus</math>.</li> <li>Tryck på <math>\leftarrow/\rightarrow</math> för att välja “System” och tryck sedan på <math>\oplus</math>.</li> <li>Tryck på <math>\leftarrow/\rightarrow</math> för att välja ett av följande TV-sändningssystem. Tryck sedan på <math>\oplus</math>.  <b>B/G:</b> för länder/områden i Västeuropa  <b>I:</b> för Storbritannien  <b>D/K:</b> för länder/områden i Östeuropa  <b>L:</b> för Frankrike</li> <li>Tryck på <math>\leftarrow/\rightarrow</math> för att välja “Kanal” och tryck sedan på <math>\oplus</math>.</li> <li>Tryck på <math>\leftarrow/\rightarrow</math> för att välja “S” (för kabelkanaler) eller “C” (för markbundna kanaler). Tryck sedan på <math>\Rightarrow</math>.</li> <li>Ställ in kanalerna enligt följande:  <b>Om du inte vet kanalnummer (Frekvens)</b>  Tryck på <math>\leftarrow/\rightarrow</math> för att söka efter nästa tillgängliga kanal. Sökningen stoppas när en kanal hittas. Tryck på <math>\leftarrow/\rightarrow</math> för att fortsätta sökningen.  <b>Om du vet kanalnummer (Frekvens)</b>  Tryck på sifferknapparna för att ange kanalnumret för den sändning du ställa in, eller kanalnumret för din videobandspelare.</li> <li>Tryck på <math>\oplus</math> för att hoppa till “Bekräfta” och tryck sedan på <math>\oplus</math>.  Upprepa ovanstående procedur för att ställa in andra kanaler manuellt.</li> </ol>

<b>Namn</b>	Tilldelar den valda kanalen ett namn. Detta namn visas kortvarigt på skärmen när du väljer kanalen. För att mata in tecken, följ steg 2 till 4 under "Kanalnamn" (sidan 41).
<b>AFT</b>	Med denna funktion kan du finjustera en vald kanal manuellt om du tycker att en finjustering kan förbättra bildkvaliteten. När "På" väljs utförs finjusteringen automatiskt.
<b>Ljudfilter</b>	Förbättrar ljudet på enskilda kanaler när förvrängning uppstår i monosändningar (normalt ställt till "Av").  • Du kan inte ta emot stereo- eller "dual sound"-signaler när "Låg" eller "Hög" har valts.
<b>Hoppa över</b>	Hoppar över analoga kanaler när du trycker på <b>PROG +/-</b> för att välja kanaler. Använd motsvarande sifferknappar för att välja kanaler som är programmerade att hoppas över.
<b>LNA</b>	Förbättrar bildkvaliteten (bildstörningar) när sändningssignalen är mycket svag.
<b>Bekräfta</b>	Sparar ändringar av inställningar som du har gjort under "Manuell kanalinställ."



## Digital inställning

<b>Undertextinställningar</b>	<b>Inställning av textning</b>	När denna funktion ställs till "Nedsatt hörsel" visas visuella hjälpmedel för hörselskadade personer tillsammans med undertexterna (när sådana hjälpmedel är tillgängliga).
	<b>Förvalt språk</b>	Med denna funktion kan du välja språk för undertexterna.
<b>Ljudinställningar</b>	<b>Audiotyp</b>	Växlar till sändning för hörselskadade personer när du väljer "Nedsatt hörsel".
	<b>Förvalt språk</b>	Ställer in språket som skall användas för ett program. Vissa digitala kanaler kan sända flera olika ljudspråk för ett program.
	<b>Röstmeny</b>	Ger en ljudbeskrivning (berättelse) av visuell information när sådan information är tillgänglig.
	<b>Procentandel röstmeny</b>	Justerar utgångsnivåerna för TV:ns vanliga ljud och "Röstmeny".
	<b>Dynamiskt omfång</b>	Kompenserar för skillnader i ljudnivå mellan olika kanaler (endast Dolby Digital audio).  • Effekten kanske inte fungerar eller kan variera beroende på programmet oavsett inställningen av "Dynamiskt omfång".
	<b>MPEG-ljudnivå</b>	Justerar MPEG-ljudnivån.
<b>Digital sökning</b>	<b>Digital auto.kanalinst.</b>	Ställer in de digitala kanaler som är tillgängliga. Du kan återställa TV:n efter flytt eller för att söka efter nystartade kanaler.

<b>Kanalsortering</b>	<p>Med denna funktion kan du ta bort eller ändra ordningen på de digitala kanaler som är lagrade i TV:n.</p> <ol style="list-style-type: none"> <li>Tryck på / för att välja den kanal du vill ta bort eller flytta till en ny plats.</li> <li>Gör så här för att ta bort eller ändra ordningen på de digitala kanalerna:  <b>För att ta bort en digital kanal</b>            Tryck på . När ett bekräftelsemeddelande visas på skärmen, tryck på  för att välja "Ja" och tryck sedan på .</li> </ol> <p><b>För att ändra ordningen på de digitala kanalerna</b>            Tryck på  och sedan på / för att välja den nya platsen för kanalen och tryck sedan på .</p> <ol style="list-style-type: none"> <li>Tryck på  <b>RETURN</b>.</li> </ol>
<b>Digital man.kanalinst.</b>	<p>Manuell inställning av de digitala kanalerna. Denna funktion är tillgänglig när "Digital auto.kanalinst." är inställd på "Egen antenn".</p> <ol style="list-style-type: none"> <li>Tryck på sifferknapparna för att ange kanalnumret du vill ställa in, eller tryck på /.</li> <li>När de tillgängliga kanalerna har hittats, tryck på / för att välja kanalen du vill lagra och tryck sedan på .</li> <li>Tryck på / för att välja kanalnumret där du vill lagra den nya kanalen och tryck sedan på .</li> </ol> <p>Upprepa ovanstående procedur för att ställa in andra kanaler.</p>
<b>LNA</b>	Förbättrar bildkvaliteten (bildstörningar) när sändningssignalen är mycket svag.
<b>Radiovisning</b>	Visar en bakgrundsbild när du lyssnar på en radiosändning. Du kan välja färg på bakgrundsbilden, visa en slumpmässig färg eller visa ett bildspel (sidan 25, 30). Tryck på vilken knapp som helst för att tillfälligt avbryta visningen av bakgrundsbilden.
<b>Barnlås</b>	Ställer in en åldersgräns för program. För att titta på program som överskrider den åldersgräns som du ställer in måste rätt PIN-kod anges.
<b>PIN-kod</b>	<p>Mata in din PIN-kod för att aktivera "Barnlås". Du kan också ändra PIN-koden.</p> <ul style="list-style-type: none"> <li>• PIN-kod 9999 accepteras alltid.</li> </ul>
<b>Teknisk inställning</b>	<p><b>Autom. uppdatering</b> Med denna funktion kan TV:n detektera och lagra nya digitala tjänster när sådana blir tillgängliga.</p> <p><b>Systemuppdatering</b> Med denna funktion kan TV:n automatiskt ta emot kostnadsfria uppdateringar av programvara via din befintliga antenn/kabel. Vi rekommenderar att du alltid har denna funktion ställd till "På".</p> <p><b>Systeminformation</b> Visar aktuell programvaruversion och signalnivå.</p> <p><b>Tidszon</b> För manuell inställning av den tidszon du befinner dig i om denna inte är densamma som den inställda standardtidszonen för ditt land/område.</p> <p><b>Automatisk sommartid</b> Välj "På" för att automatiskt växla mellan vinter- och sommartid enligt kalendern.</p> <p><b>Förändrade tjänster</b> Välj "På" för att automatiskt ändra kanalen när en TV-station flyttar sändningen av ett program till en annan kanal.</p> <p><b>Programguide</b> Du kan växla GUIDE (Sony Guide eller GUIDE Plus+). Du kan ändra Sony Guide till programmet GUIDE Plus+ (sidan 17, 20).</p>

## CA-modulinställningar

Ger tillgång till en betal-TV-tjänst när du har erhållit en CAM-modul (Conditional Access Module = villkorlig åtkomstmodul) och ett visningskort. För information om var PCMCIA-kontakten  sitter, se sidan 22.



## Nätverksinställningar

<b>Nätverk</b>	<b>IP-adressinställningar</b>	<b>Manuell</b> För att ställa in nätverkets inställningar enligt din nätverksmiljö. <b>DHCP (manuell DNS)</b> Hämtar automatiskt nätverksinställningarna utom för DNS-servrar. Du kan ställa in DNS-inställningarna manuellt. <b>DHCP (automatisk DNS)</b> Hämtar automatiskt nätverksinställningarna via routerns eller Internet-leverantörens DHCP-funktion (Dynamic Host Configuration Protocol).
	<b>Test</b>	Undersöker om nätverket är korrekt anslutet.
	<b>IP-adress/ Nätmask/ Standardgateway/ Primär DNS/ Sekundär DNS</b>	Du måste konfigurera varje parameter när "Manuell" väljs under "IP-adressinställningar". När "DHCP (manuell DNS)" väljs, var noga med att manuellt mata in serveradresserna för "Primär DNS" och "Sekundär DNS".
	<b>MAC-adress</b>	Visar "MAC-adress" som är en fast och globalt unik identifierare för nätverksenheten.
<b>Visningsinställningar för server</b>	Visar listan över anslutna servrar där du kan välja den server som du vill visa på Home-menyn.	
<b>Serverdiagnostik</b>	Undersöker om TV:n kan ansluta till varje server i hemnätverket.	
<b>Renderer-funktion</b>	Aktiverar uppspelning av foto/musik/videofiler på TV:n via andra styrenheter i nätverket, t.ex. en digital stillbildskamera eller mobiltelefon.	
<b>Åtkomstbehörighet för Renderer</b>	Låter dig specificera styrenhetens åtkomstbehörighet till TV:n. När denna inställning är "På" kan du spela upp Fotografi/Musik/Video-filer på TV:n med styrenheten.	
<b>Installation av Renderer</b>	<b>Automatisk åtkomstbehörighet</b>	Låter dig välja om du vill tillåta automatisk åtkomst till TV:n när en nätverksenhet kontaktar TV:n första gången.
	<b>Renderer-namn</b>	Låter dig ställa in det namn på TV:n som skall visas på styrenheten.

## Montering av tillbehör (väggfäste)

### Till Sonys kunder:

För produktskydd och av säkerhetsskäl rekommenderar Sony bestämt att installationen av din TV utförs av Sonys återförsäljare eller licensierade leverantörer. Försök inte att montera väggfästet på egen hand.

### Till Sonys återförsäljare och leverantörer:

Följ alla säkerhetsåtgärder under installation, regelbundet underhåll och inspektion av denna produkt.

Din TV kan monteras med väggfäste modell SU-WL500 (säljs separat).

- Följ anvisningarna som medföljer väggfästet för att montera det på rätt sätt.
- Se “Demontera bordsstativet från TV:n” (sidan 7).
- Se “Tabell över TV:ns installationsmått” (sidan 46).
- Se “Placering av skruv och monteringshake” (sidan 47).



- Placera TV:n på bordsstativet när du fäster monteringshaken.

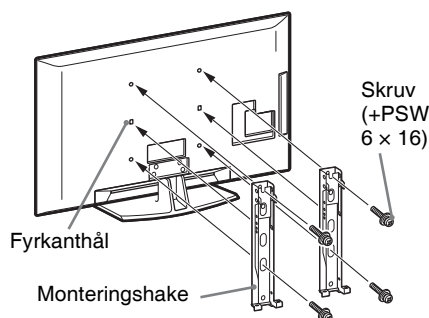

För att montera TV:n krävs speciell kompetens, särskilt för att bestämma huruvida väggen håller för TV:ns tyngd. Överlåt väggmonteringen av denna TV till din Sony-återförsäljare eller någon annan licensierad leverantör. Se till att tillämpliga säkerhetsföreskrifter följs under installationen. Sony ansvarar inte för eventuella skador på person eller egendom på grund av felaktig hantering eller montering.

## Tabell över TV:ns installationsmått

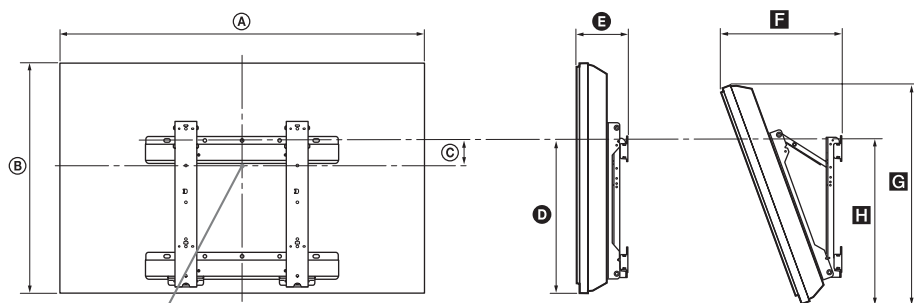

Skärmens mittpunkt

Enhet: cm

Modellnamn	Displayens mått		Skärmens centrummått	Längd på varje monteringsvinkel				
				Vinkel (0°)		Vinkel (20°)		
	A	B	C	D	E	F	G	H
<b>KDL-52V55/56xx</b>	126,2	82,2	3,9	47,8	16,9	40,7	77,8	51,5
<b>KDL-52W55xx</b>	126,2	82,3	3,9	47,8	16,9	40,9	77,8	51,5
<b>KDL-46V55/56xx</b>	112,3	72,3	8,4	47,1	15,0	35,8	68,5	50,2
<b>KDL-46W55/57xx</b>	112,3	72,5	8,4	47,1	15,0	35,9	68,6	50,3
<b>KDL-46WE5</b>	112,3	72,5	8,4	47,1	16,7	37,6	68,6	50,9
<b>KDL-40V55/56xx</b>	98,7	63,6	12,2	46,3	14,7	32,8	60,4	49,3
<b>KDL-40W55/57xx</b>	98,7	63,8	12,2	46,3	14,7	33,0	60,4	49,3
<b>KDL-40WE5</b>	98,7	63,8	12,2	46,3	16,4	34,7	60,4	49,9
<b>KDL-40E55xx</b>	101,6	64,3	12,2	45,1	14,8	33,8	61,1	48,5
<b>KDL-37V55/56xx</b>	91,7	60,0	14,0	46,3	14,5	31,4	57,0	49,3
<b>KDL-37W55/57xx</b>	91,7	60,2	14,0	46,3	14,5	31,6	57,0	49,3
<b>KDL-32V55/56xx</b>	79,8	53,6	17,2	46,3	14,3	29,1	51,1	49,2
<b>KDL-32W55/57xx</b>	79,8	53,7	17,2	46,3	14,3	29,2	51,1	49,2
<b>KDL-32E55xx</b>	82,7	53,9	17,2	45,1	14,5	29,9	51,3	48,3

Siffrorna i ovanstående tabell kan variera något beroende på installation.

### VARNING

Väggen på vilken TV:n monteras måste kunna bära åtminstone fyra gånger TV:ns vikt. Se "Specifikationer" (sidan 48) för information om TV:ns vikt.

## Placering av skruv och monteringshake

Modellnamn	Skruvens placering	Monteringshakens placering
KDL-52V55/56xx	d, g	b
KDL-52W55xx	d, g	b
KDL-46V55/56xx	d, g	b
KDL-46W55/57xx	d, g	b
KDL-46WE5	d, g	b
KDL-40V55/56xx	d, g	b
KDL-40W55/57xx	d, g	b
KDL-40WE5	d, g	b
KDL-40E55xx	d, g	b
KDL-37V55/56xx	d, g	b
KDL-37W55/57xx	d, g	b
KDL-32V55/56xx	e, g	c
KDL-32W55/57xx	e, g	c
KDL-32E55xx	e, g	c

### Skruvens placering

När monteringshaken monteras på TV:n.

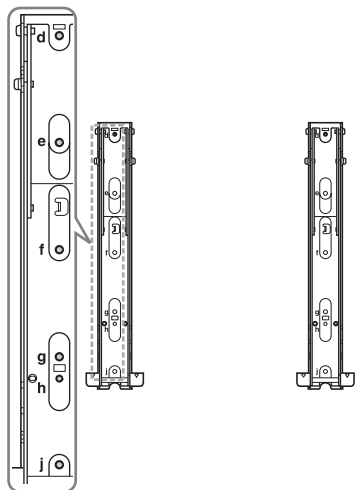





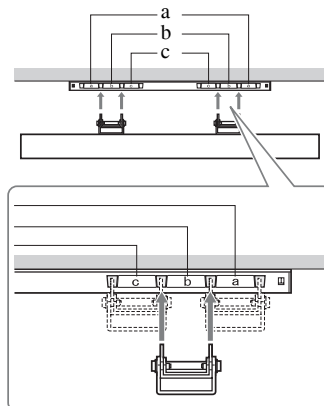











### Monteringshakens placering

När TV:n monteras på basfästet.



# Specifikationer

System	
Skärmsystem	LCD-skärm (bildskärm med flytande kristaller)
TV-system	Analogt: Beroende på val av land/område: B/G/H, D/K, L, I Digitalt: DVB-T/DVB-C
Färg/videosystem	Analogt: PAL, PAL60 (endast videoingång), SECAM, NTSC3.58, NTSC4.43 (endast videoingång) Digitalt: MPEG-2 MP@ML/HL, H.264/MPEG-4 AVC MP/HP@L4
Kanaltäckning	Analogt: VHF: E2–E12/UHF: E21–E69/CATV: S1–S20/HYPER: S21–S41 D/K: R1–R12, R21–R69/L: F2–F10, B–Q, F21–F69/I: UHF B21–B69 Digitalt: VHF/UHF
Ljudutgång	10 W + 10 W
Ingångar / utgångar	
Antenn / antennkabel	75 ohms extern anslutning för VHF/UHF
 AV1	21-polig Scart-kontakt (CENELEC standard) inkl. ljud/videoingång, RGB-ingång och TV-ljud/videoutgång.
 /  /  AV2	21-polig Scart-kontakt (CENELEC standard) inkl. ljud/videoingång, RGB-ingång och valbar ljud/videoutgång.
 COMPONENT IN	Understödda format: 1080p, 1080i, 720p, 576p, 576i, 480p, 480i Y: 1 Vp-p, 75 ohm, 0,3 V negativ synk/Pb/Cb: 0,7 Vp-p, 75 ohm/ Pr/Cr: 0,7 Vp-p, 75 ohm
 COMPONENT IN	Ljudingång (phonokontakt)
HDMI IN1, 2, 3, 4	Video: 1080/24p, 1080p, 1080i, 720p, 576p, 576i, 480p, 480i Ljud: Tvåkanalig linjär PCM: 32, 44,1 och 48 kHz, 16, 20 och 24 bitar, Dolby Digital Analog ljudingång (minijack) (endast HDMI IN1) PC-ingång (sidan 50)
 AV3	Videoingång (phonokontakt)
 AV3	Ljudingång (phonokontakt)
 DIGITAL AUDIO OUT (OPTICAL)	Digital optisk kontakt (tvåkanalig linjär PCM, Dolby Digital)
	Ljudutgång (phonokontakt)
 PC IN	PC-ingång (D-sub, 15-polig) (sidan 50) G: 0,7 Vp-p, 75 ohm, ej Synk på Grön/B: 0,7 Vp-p, 75 ohm/ R: 0,7 Vp-p, 75 ohm/HD: 1-5 Vp-p/VD: 1-5 Vp-p  PC-ljudingång (minijack)
	USB-port
	Utgång för hörlurar
	CAM-plats (villkorlig åtkomstmodul)
 LAN	Kontakt för 10BASE-T/100BASE-TX. Beroende på nätverkets driftsmiljö kan anslutningshastigheten variera. Frekvens och kvalitet vid kommunikation med 10BASE-T/100BASE-TX garanteras inte för denna TV.



Modellnamn	KDL-52V55/56xx, 52W55xx	KDL-46V55/56xx, 46W55/57xx, 46WE5	KDL-40V55/56xx, 40W55/57xx, 40WE5, 40E55xx	KDL-37V55/56xx, 37W55/57xx	KDL-32V55/56xx, 32W55/57xx, 32E55xx	
<b>Nätspänning och övriga data</b>						
Nätspänning	220 – 240 V AC / 50 Hz					
Skärmstorlek (mätt diagonalt)	52 tum (cirka 132,2 cm)	46 tum (cirka 116,8 cm)	40 tum (cirka 101,6 cm)	37 tum (cirka 93,98 cm)	32 tum (cirka 81,28 cm)	
Bildupplösning	1 920 punkter (horisontellt) × 1 080 linjer (vertikalt)					
Effektförbrukning i	i "Hemma"/ "Standard"-läge	195 W (KDL-52V55/56xx) 199 W (KDL-52W55xx)	162 W (KDL-46V55/56xx) 172 W (KDL-46W55/57xx) 98 W (KDL-46WE5)	137 W (KDL-40V55/56xx) 131 W (KDL-40W55/57xx, 40E55xx) 88 W (KDL-40WE5)	132 W (KDL-37V55/56xx) 140 W (KDL-37W55/57xx)	89 W (KDL-32V55/56xx) 81 W (KDL-32W55/57xx, 32E55xx)
	i "Butik"/ "Dagsljus"-läge	257 W (KDL-52V55/56xx) 261 W (KDL-52W55xx)	206 W (KDL-46V55/56xx) 221 W (KDL-46W55/57xx) 141 W (KDL-46WE5)	179 W (KDL-40V55/56xx) 172 W (KDL-40W55/57xx, 40E55xx) 121 W (KDL-40WE5)	169 W (KDL-37V55/56xx) 179 W (KDL-37W55/57xx)	109 W (KDL-32V55/56xx) 99 W (KDL-32W55/57xx, 32E55xx)
Effektförbrukning i standby-läge*	0,17 W (17 W när "Snabbstart" är ställd till "På")					
Medföljande tillbehör	Se "Kontrollera tillbehören" (sidan 4).					
Extra tillbehör	Väggfäste	SU-WL500				

Modellnamn	KDL-52V55/56xx, 52W55xx	KDL-46V55/56xx, 46W55/57xx, 46WE5	KDL-40V55/56xx, 40W55/57xx, 40WE5, 40E55xx	KDL-37V55/56xx, 37W55/57xx	KDL-32V55/56xx, 32W55/57xx, 32E55xx
<b>Mått (cirka) (b × h × d)</b>					
med bordsstativ	126,2 x 86,9 x 35,8 cm (KDL-52V55/56xx) 126,2 x 87,1 x 35,8 cm (KDL-52W55xx)	112,3 x 77,1 x 33,0 cm (KDL-46V55/56xx) 112,3 x 77,2 x 33,0 cm (KDL-46W55/57xx, 46WE5)	98,7 x 68,4 x 30,3 cm (KDL-40V55/56xx) 98,7 x 68,6 x 30,3 cm (KDL-40W55/57xx, 40WE5) 101,6 x 68,0/66,3 (hög/låg) x 30,3 cm (KDL-40E55xx)	91,7 x 64,8 x 30,3 cm (KDL-37V55/56xx) 91,7 x 64,9 x 30,3 cm (KDL-37W55/57xx)	79,8 x 58,4 x 25,9 cm (KDL-32V55/56xx) 79,8 x 58,5 x 25,9 cm (KDL-32W55/57xx) 82,7 x 57,7/55,9 (hög/låg) x 25,9 cm (KDL-32E55xx)
utan bordsstativ	126,2 x 82,2 x 11,5 cm (KDL-52V55/56xx) 126,2 x 82,3 x 11,5 cm (KDL-52W55xx)	112,3 x 72,3 x 9,6 cm (KDL-46V55/56xx) 112,3 x 72,5 x 9,6 cm (KDL-46W55/57xx) 112,3 x 72,5 x 10,7 cm (KDL-46WE5)	98,7 x 63,6 x 9,3 cm (KDL-40V55/56xx) 98,7 x 63,8 x 9,3 cm (KDL-40W55/57xx) 98,7 x 63,8 x 10,4 cm (KDL-40WE5) 101,6 x 64,3 x 9,8 cm (KDL-40E55xx)	91,7 x 60,0 x 9,1 cm (KDL-37V55/56xx) 91,7 x 60,2 x 9,1 cm (KDL-37W55/57xx)	79,8 x 53,6 x 8,9 cm (KDL-32V55/56xx) 79,8 x 53,7 x 8,9 cm (KDL-32W55/57xx) 82,7 x 53,9 x 9,4 cm (KDL-32E55xx)
<b>Vikt (cirka)</b>					
med bordsstativ	35,0 kg (KDL-52V55/56xx) 35,5 kg (KDL-52W55xx)	27,0 kg (KDL-46V55/56xx) 27,5 kg (KDL-46W55/57xx, 46WE5)	20,5 kg (KDL-40V55/56xx, 40E55xx) 21,0 kg (KDL-40W55/57xx, 40WE5)	18,0 kg (KDL-37V55/56xx) 18,5 kg (KDL-37W55/57xx)	14,5 kg (KDL-32V55/56xx, 32E55xx) 15,0 kg (KDL-32W55/57xx)
utan bordsstativ	30,5 kg (KDL-52V55/56xx) 31,0 kg (KDL-52W55xx)	23,5 kg (KDL-46V55/56xx) 24,0 kg (KDL-46W55/57xx, 46WE5)	17,5 kg (KDL-40V55/56xx) 18,0 kg (KDL-40W55/57xx, 40WE5, 40E55xx)	15,0 kg (KDL-37V55/56xx) 15,5 kg (KDL-37W55/57xx)	12,0 kg (KDL-32V55/56xx) 12,5 kg (KDL-32W55/57xx, 32E55xx)

\*Specificerad standby-effekt uppnås när TV:n har avslutat nödvändiga interna processer.  
Vi förbehåller oss rätten att ändra design och specifikationer utan föregående meddelande.

## Referenstabell över PC-insignaler för PC och HDMI IN 1, 2, 3, 4

Upplösning			Horisontell frekvens (kHz)	Vertikal frekvens (Hz)	Standard	
Signaler	Horisontellt (bildpunkter)	× Vertikalt (linjer)				
VGA	<b>640</b>	×	<b>480</b>	<b>31,5</b>	<b>60</b>	<b>VESA</b>
	640	×	480	37,5	75	VESA
	720	×	400	31,5	70	VESA
SVGA	<b>800</b>	×	<b>600</b>	<b>37,9</b>	<b>60</b>	<b>VESA</b>
	800	×	600	46,9	75	VESA
XGA	<b>1024</b>	×	<b>768</b>	<b>48,4</b>	<b>60</b>	<b>VESA</b>
	1024	×	768	56,5	70	VESA
	1024	×	768	60,0	75	VESA
WXGA	<b>1280</b>	×	<b>720</b>	<b>45,0</b>	<b>60</b>	<b>EIA</b>
	<b>1280</b>	×	<b>768</b>	<b>47,4</b>	<b>60</b>	<b>VESA</b>
	<b>1280</b>	×	<b>768</b>	<b>47,8</b>	<b>60</b>	<b>VESA</b>
	<b>1280</b>	×	<b>960</b>	<b>60,0</b>	<b>60</b>	<b>VESA</b>
	<b>1360</b>	×	<b>768</b>	<b>47,7</b>	<b>60</b>	<b>VESA</b>
SXGA	<b>1280</b>	×	<b>1024</b>	<b>64,0</b>	<b>60</b>	<b>VESA</b>
HDTV	<b>1920</b>	×	<b>1080</b>	<b>66,6</b>	<b>60</b>	<b>VESA*</b>
	<b>1920</b>	×	<b>1080</b>	<b>67,5</b>	<b>60</b>	<b>EIA*</b>

\* 1080p-timing, när denna tillämpas på HDMI-ingången, behandlas som en video-timing och inte som en PC-timing. Detta påverkar inställningarna på menyerna "Videoinställningar" och "Skärmkontroll".

För att visa PC-innehållet, ställ in "Skärmformat" på "Wide" och "Display area" på "Alla bildpunkter".





- PC-ingången på denna TV stöder ej "Synk på Grön" eller "KompositSynk".
- PC-ingången på denna TV stöder ej sammanflätade signaler.
- För bästa bildkvalitet rekommenderar vi att du använder signalerna i ovanstående tabell med en 60 Hz vertikal frekvens (fet stil).

## Felsökning

Kontrollera om standby-indikatorn  blinkar med rött sken.







### När standby-indikatorn blinkar





Den självdiagnostiska funktionen är aktiverad.

- 1 Räkna hur många gånger standby-indikatorn  blinkar mellan varje paus på två sekunder. Indikatorn kan exempelvis blinka tre gånger, släckas i två sekunder och därefter blinka ytterligare tre gånger.
- 2 Stäng av TV:n genom att trycka på  på TV:n, koppla loss nätkabeln från eluttaget och informera din återförsäljare eller ditt Sony servicecenter om antalet blinkningar.

### När standby-indikatorn inte blinkar

- 1 Kontrollera punkterna i nedanstående tabell.
- 2 Om problemet kvarstår, kontakta en auktoriserad servicetekniker.

Tillstånd	Förklaring / Lösning
<b>Bild</b>	
Ingen bild (skärmen är mörk) och inget ljud.	<ul style="list-style-type: none"><li>• Kontrollera anslutningen av antenn och antennkabel.</li><li>• Anslut TV:n till eluttaget och tryck på strömbrytaren  på TV:n.</li><li>• Om standby-indikatorn  lyser med rött sken, tryck på .</li></ul>
Ingen bild eller menyinformation från utrustning ansluten till Scart-kontakten visas på skärmen.	<ul style="list-style-type: none"><li>• Tryck på  för att visa listan över ingångar och välj sedan önskad ingång.</li><li>• Kontrollera anslutningen mellan den externa utrustningen och TV:n.</li></ul>
Spökbilder eller dubbla bilder visas på skärmen.	<ul style="list-style-type: none"><li>• Kontrollera anslutningen av antenn och antennkabel.</li><li>• Kontrollera antennens placering och inriktning.</li></ul>
På skärmen syns bara snö och brus.	<ul style="list-style-type: none"><li>• Kontrollera om antennen är av eller böjd.</li><li>• Kontrollera om antennens livslängd har löpt ut (3-5 år vid normal användning, 1-2 år vid havet).</li></ul>
Bild- eller ljudstörningar när du tittar på en TV-kanal.	<ul style="list-style-type: none"><li>• Justera "AFT" (Automatisk fininställning) för att erhålla en bättre bildmottagning (sidan 42).</li></ul>
Små svarta punkter och/eller ljuspunkter syns på skärmen.	<ul style="list-style-type: none"><li>• Bildskärmen är uppbyggd av bildpunkter (pixels). Små svarta punkter och/eller ljuspunkter (pixels) på bildskärmen indikerar inte en felfunktion.</li></ul>
Bildens konturer är förvrängda.	<ul style="list-style-type: none"><li>• Välj "Standard" eller "Av" under "Motionflow" (sidan 35) (utom för KDL-52V55/56xx, 46V55/56xx, 40V55/56xx, 37V55/56xx, 32V55/56xx).</li><li>• Ändra de aktuella inställningarna av "Filmläge" till andra inställningar (sidan 35).</li></ul>
Bilden visas inte i färg.	<ul style="list-style-type: none"><li>• Välj "Återställ" (sidan 34).</li></ul>
Bilden från utrustning ansluten till uttagen  COMPONENT IN visas inte i färg eller visas med felaktiga färger.	<ul style="list-style-type: none"><li>• Kontrollera anslutningen av kontakterna  COMPONENT IN och att kontakterna sitter ordentligt i sina respektive uttag.</li></ul>

Tillstånd	Förklaring / Lösning
<p>Ingen bild från den anslutna utrustningen visas på skärmen.</p>	<ul style="list-style-type: none"> <li>• Sätt på den anslutna utrustningen.</li> <li>• Kontrollera kabelanslutningen.</li> <li>• Tryck på  för att visa listan över ingångar och välj sedan önskad ingång.</li> <li>• Sätt i minneskortet, eller annan lagringsenhet, korrekt i den digitala stillbildskameran.</li> <li>• Använd ett minneskort eller annan lagringsenhet för digitala stillbildskameror som har formaterats enligt bruksanvisningen till den digitala stillbildskameran.</li> <li>• Funktionen kan inte garanteras för samtliga USB-enheter. Funktionaliteten varierar också beroende på den USB-enhet som används och på den video som spelas upp.</li> </ul>
<p>Du kan inte välja den anslutna utrustningen på Home-menyn eller du kan inte växla ingång.</p>	<ul style="list-style-type: none"> <li>• Kontrollera kabelanslutningen.</li> <li>• Ställ in servern som skall visas på Home-menyn (sidan 31).</li> </ul>
<b>Ljud</b>	
<p>Bilden är bra, men inget ljud.</p>	<ul style="list-style-type: none"> <li>• Tryck på  +/- eller  (Mute).</li> <li>• Kontrollera om "Högtalare" är inställd på "TV-högtalare" (sidan 38).</li> <li>• När en HDMI-ingång används med Super Audio CD eller DVD-Audio kanske DIGITAL AUDIO OUT (OPTICAL) inte ger några utgående ljudsignaler.</li> </ul>
<b>Kanaler</b>	
<p>Du kan inte välja önskad kanal.</p>	<ul style="list-style-type: none"> <li>• Växla mellan digitalt och analogt läge och välj önskad digital/analog kanal.</li> </ul>
<p>Vissa kanaler är tomma.</p>	<ul style="list-style-type: none"> <li>• Kanalen är endast avsedd för kodade/abonnerade tjänster. Abonnera på en betal-TV-tjänst.</li> <li>• Kanalen används endast för data (ingen bild och inget ljud).</li> <li>• Kontakta TV-stationen för sändningsinformation.</li> </ul>
<p>Du kan inte visa digitala kanaler.</p>	<ul style="list-style-type: none"> <li>• Hör efter hos en lokal installatör om digitala sändningar är tillgängliga i ditt område.</li> <li>• Byt till en kraftigare antenn (bättre förstärkning).</li> </ul>
<b>Hemmanätverk</b>	
<p>Anslutningsdiagnostiken indikerar ett fel.</p>	<p><b>Kontrollera anslutningarna</b></p> <ul style="list-style-type: none"> <li>• Använd en rak kabel för LAN-kabeln.</li> <li>• Kontrollera om kabeln är ordentligt ansluten.</li> <li>• Kontrollera anslutningen mellan TV:n och routern.</li> </ul> <p><b>Kontrollera inställningar</b></p> <ul style="list-style-type: none"> <li>• Ändra IP-adressen för DNS-servern ("Kontrollera nätverksanslutningen" (sidan 31)) och: <ul style="list-style-type: none"> <li>–Kontakta din Internet-leverantör.</li> <li>–Ange routerns IP-adress om du inte känner till Internet-leverantörens DNS-adress.</li> </ul> </li> </ul>
<p>Servern kan inte hittas, en lista kan inte hämtas och uppspelning misslyckas.</p>	<ul style="list-style-type: none"> <li>• När serverinställningarna har ändrats, stäng av och sätt på TV:n genom att trycka på  på TV:n.</li> <li>• Exekvera "Serverdiagnostik" (sidan 31).</li> </ul> <p><b>När en PC används som server</b></p> <ul style="list-style-type: none"> <li>• Kontrollera att datorn är påslagen. Stäng inte av datorn under proceduren.</li> <li>• Om ett säkerhetsprogram är installerat på datorn, kontrollera att anslutningar från externa enheter är tillåtna. Se bruksanvisningen till säkerhetsprogrammet för mer information.</li> <li>• Belastningen på datorn kan vara för hög eller serverapplikationen kan vara instabil. Prova med följande: <ul style="list-style-type: none"> <li>–Stäng av serverapplikationen och starta om den.</li> <li>–Starta om datorn.</li> <li>–Minska antalet applikationer som körs på datorn.</li> <li>–Minska innehållets mängd.</li> </ul> </li> </ul>

Tillstånd	Förklaring / Lösning
Ändringar på servern vekställs inte eller det visade innehållet skiljer sig från innehållet på servern.	<ul style="list-style-type: none"> <li>• Ibland verkställs inte ändringar av visningen på TV:n trots att innehåll har lagts till på eller tagits bort från servern. Om detta inträffar, gå tillbaka en nivå och försök öppna mappen eller servern på nytt.</li> </ul>
Foto-, musik- och/eller videofiler visas inte eller ikoner visas inte.	<p><b>Preliminär kontroll</b></p> <ul style="list-style-type: none"> <li>• Kontrollera att den anslutna enheten stöder DLNA.</li> <li>• Funktionen kan inte garanteras för samtliga servrar. Funktionaliteten varierar också beroende på den server som används och på det aktuella innehållet.</li> <li>• Sätt på den anslutna enheten.</li> </ul> <p><b>Kontrollera anslutningar</b></p> <ul style="list-style-type: none"> <li>• Kontrollera att LAN-kabeln och/eller serverns nätkabel inte har fränkopplats.</li> </ul> <p><b>Kontrollera inställningar</b></p> <ul style="list-style-type: none"> <li>• Kontrollera att den anslutna enheten är registrerad under "Visningsinställningar för server" (sidan 31).</li> <li>• Kontrollera att servern är korrekt konfigurerad.</li> <li>• Kontrollera att den valda enheten är ansluten till nätverket och är tillgänglig.</li> <li>• Om "IP-adressinställningar" i "Nätverk" under "Nätverksinställningar" ställs in på "DHCP (automatisk DNS)" eller "DHCP (manuell DNS)" kan det ta en stund för att detektera enheter om det inte finns en DHCP-server. Exekvera "Serverdiagnostik" (sidan 31).</li> </ul>
TV:n hittas inte från renderer-kompatibel enhet (styrenheten).	<p><b>Kontrollera anslutningar</b></p> <ul style="list-style-type: none"> <li>• Kontrollera att LAN-kabeln och/eller serverns nätkabel inte har fränkopplats.</li> </ul> <p><b>Kontrollera inställningar</b></p> <ul style="list-style-type: none"> <li>• Kontrollera om "Renderer-funktion" är aktiverad (sidan 44).</li> <li>• Kontrollera att den anslutna enheten är registrerad under "Åtkomstbehörighet för Renderer" (sidan 44).</li> </ul>
Endast några få symboler visas under "Nätverk" på Home-menyn.	<ul style="list-style-type: none"> <li>• Detta är normalt när ingen Internet-anslutning är tillgänglig. Du kan dock använda de tre förinstallerade widget-applikationerna. För att använda fler widgets, kontrollera att routerns/modemets LAN-kabel och/eller nätkabel inte har fränkopplats. (*).</li> </ul>
Du har använt registrerade widgets, men nu visas inte vissa innehåll på dem.	<ul style="list-style-type: none"> <li>• Kontrollera att routerns/modemets LAN-kabel och/eller nätkabel inte har fränkopplats. (*)</li> <li>• Det kan vara så att widget-leverantörens server är ur funktion. Försök att använda denna widget senare.</li> </ul> <p>(*): Din router/modem måste vara korrekt inställd för anslutning till Internet i förväg. Kontakta din Internet-leverantör för information om routerns/modemets inställningar.</p>
<b>Allmänt</b>	
Strömmen till TV:n kan inte sättas på.	<ul style="list-style-type: none"> <li>• Kontrollera om <b>ENERGY SAVING SWITCH</b> är aktiverad (sidan 10) (endast KDL-46WE5/40WE5).</li> </ul>
Störningar i bild och/eller ljud	<ul style="list-style-type: none"> <li>• Håll TV:n borta från elektriska störningskällor såsom bilar, motorcyklar, hårtorkar eller optisk utrustning.</li> <li>• När extra utrustning installeras, se till att det finns lite fritt utrymme mellan utrustningen och TV:n.</li> <li>• Kontrollera antenn/kabelanslutningen.</li> <li>• Håll antennkabeln/TV-kabeln på avstånd från andra anslutningskablar.</li> </ul>
TV:n stängs av automatiskt (TV:n ställs i standby-läge).	<ul style="list-style-type: none"> <li>• Kontrollera om "Avstängn.timer" är aktiverad, eller bekräfta inställningen av "Varaktighet" för "På-timer" (sidan 33).</li> <li>• Kontrollera om "Vilande TV-standby" är aktiverad (sidan 33).</li> <li>• Kontrollera om "Närvarosensor" är aktiverad (sidan 33).</li> <li>• Om ingen signal tas emot, och TV:ns inställning inte ändras på något sätt, under 30 minuter ställs TV:n automatiskt i standby-läge.</li> </ul>
TV:n slås på automatiskt.	<ul style="list-style-type: none"> <li>• Kontrollera om "På-timer" är aktiverad (sidan 33).</li> </ul>

Tillstånd	Förklaring / Lösning
Vissa ingångskällor kan inte väljas.	<ul style="list-style-type: none"> <li>• Välj "AV namn" och avbryt inställningen "Hoppa över" för ingångskällan (sidan 39).</li> </ul>
Fjärrkontrollen fungerar inte.	<ul style="list-style-type: none"> <li>• Byt ut batterierna.</li> </ul>
Du har en tom TV-lista i GUIDE Plus+ System.	<ul style="list-style-type: none"> <li>• Kontrollera antenn/kabelanslutningen.</li> <li>• Dina kabelanslutningar och inställningar är OK, men ditt GUIDE Plus+ System har inte varit anslutet tillräckligt länge för att ta emot TV-listdata. Lämna TV:n i "STANDBY"-läge över natten (24 timmar) eller använd "Manual Data Download" (sidan 19).</li> <li>• Du bor i ett land/område där GUIDE Plus+ System ännu inte är tillgängligt. Se listan över länder för att kontrollera om du bor i ett område som stöds. <a href="http://www.europe.guideplus.com/">http://www.europe.guideplus.com/</a></li> </ul>
HDMI-utrustning visas inte på "HDMI-apparatlista".	<ul style="list-style-type: none"> <li>• Kontrollera att utrustningen är kompatibel med Kontroll för HDMI.</li> </ul>
Du kan inte välja "Av" i "Kontroll för HDMI".	<ul style="list-style-type: none"> <li>• Om du har anslutit en ljudanläggning som är kompatibel med Kontroll för HDMI kan du inte välja "Av" på denna meny. Om du vill ändra ljudutgången till TV-högtalaren, välj "TV-högtalare" på "Högtalare"-menyn (sidan 38).</li> </ul>
Alla kanaler är inte inställda för kabel.	<ul style="list-style-type: none"> <li>• Besök vår support sida för information om kabeltillgänglighet. <a href="http://support.sony-europe.com/TV/DVBC/">http://support.sony-europe.com/TV/DVBC/</a></li> </ul>

# Index

## Numeriskt

1 siffra direkt 40  
14:9 16  
4:3 16  
4:3 förval 37

## A-G

AFT 42  
AV namn 39  
AV2 Insignal 39  
AV2 Utsignal 39  
Analog inställning 40  
Ansluta  
    Set Top Box/inspelare 5  
    en antenn 5  
    extra utrustning 22  
    nätverk 28  
AppliCast 29  
Audio ut 38  
Aut. volymjust. 36  
Auto start 40  
Autoformat 37  
Autom. kanalinställ.  
    endast analoga kanaler 40  
    endast digitala kanaler 42  
Autom. klockuppdatering 33  
Autom.justering 38  
Automatisk ljusbegränsning 35  
Avanc. kontrastförbättrare 35  
Avancerade inställningar 35  
Avbryt timer 20  
Avstängn.timer 33  
BRAVIA Sync 27  
BRAVIA tips 33  
Bakgr.bel. 34  
Balans 36  
Barnlås 43  
Bas 36  
Batterier, sätta i fjärrkontrollen 4  
Bekräfta 42  
Bild 34  
Bildinställning 34  
Bildram 25  
Bruksanvisning 33  
Brusred. för MPEG 35  
Brusreducering 35  
CA-modulinställningar 44  
Digital inställning 42  
Digital sökning 42  
Diskant 36  
Display area 37  
EPG (Digital elektronisk programguide) 20  
Ekoläge 33  
Energisparläge 33  
Fabriksinställningar 40  
Fas 38  
FasText 15  
Favorit-inställningar 40  
Favoritlista 21  
Felsökning 51

Filmläge 35  
Fjärrkontroll 10  
    sensor 14  
    sätta i batterier 4  
Fotografi 25, 29  
    GPS 26  
Färg 34  
Färg dagsljus 35  
Färgsystem 38  
Färgtemp. 35  
Färgton 34  
Första Inställn. 6  
GUIDE Plus+ 17  
Gamma 35

## H-Q

HDMI-inställningar 40  
Hoppa över 42  
Horisontellt läge 37, 38  
Högtalare 38  
Hörlurar  
    Hörlursinställningar 38  
    ansluta 23  
Indikator för Släckt bild (⊗) 14  
Ingångar  
    bild 34  
    ljud 36  
    skärmkontroll 37  
Installation av Renderer 44  
Inställningar 39  
Intelligent bild 41  
Kanaler  
    Hoppa över 42  
    välja 15  
Kanalnamn 41  
Kanalsortering 41  
Kategorilista 20  
Klarvit 35  
Klocka/Timers 33  
Kontrast 34  
Kontroll av Renderer-åtkomst 44  
Kontroll för HDMI 27, 40  
LNA 42, 43  
Ljud 36  
Ljudfilter 42  
Ljudförbättrare 36  
Ljudförstärkare 36  
Ljudinställning 36  
Ljudinställningar 38, 42  
Ljudkanalsval 37  
Ljussensor 14, 34  
Ljusstyrka 34  
Lägg till i bildspel 30  
Manuell kanalinställ. 41  
Montering av tillbehör 45  
Motionflow 35  
Musik 25, 29  
Namn 42  
Närvarosensor 14, 33  
Nätindikator (I) 14  
Nätverk 44  
    ansluta 28  
Nätverksanslutning 30  
Nätverksinställningar 44

Optisk utsignal 38  
PAP 24  
PC-energisparhantering 33  
PIN-kod 43  
PIP 24  
Pixelskärpa 38  
Produktinformation 40  
Påminnelse 20  
På-timer 33

## R-Ö

Radiovisning 43  
Reminder 18  
Renderer 30  
Renderer-funktion 44  
Röstzoom 36  
SCENE 11  
Serverdiagnostik 44  
Skärmformat 16, 37, 38  
Skärmkontroll  
    för PC-ingång 38  
    för andra ingångar än för PC 37  
Skärpa 35  
SmartZoom 16  
Snabbstart 39  
Specifikationer 48  
Språk 40  
Standby-indikator (⏻) 14  
Strömbrytare (⏻) 10  
Surround 36  
Svartkorrigering 35  
Systemuppdatering 33  
TV:ns knappar och indikatorer 10  
Teknisk inställning 43  
Text 15  
Timer-indikator (⌚) 14  
USB-autostart 39  
Undertextinställningar 42  
Varaktighet 25  
Vertikal storlek 37  
Vertikalt läge 37, 38  
Video 25, 29  
Videoinställningar 38  
Vilande TV-standby 33  
Visa ett fotografi med platsen på kartan 26  
Visa i kanallista 40  
Visa karta 26  
Visningsinställningar för server 31, 44  
Volymförskjutning 36  
Wide 16  
XMB™ (XrossMediaBar) 32  
Zoom 16  
Återställ  
    Ekoläge 33  
    Ljud 36  
    PC-inställningar 38  
    bild 34