

Színes digitális LCD-televízió



Kezelési útmutató

HU

- ⚠ A tv-készülék használatba vétele előtt kérjük, olvassa el a kezelési útmutató „Biztonsági előírások” című fejezetét. Az útmutatót őrizze meg, mert később még szüksége lehet rá.

KDL-46W2000
KDL-40W2000

BRAVIA



Sony termékekről hasznos információkat találhat a következő weboldalon:

<http://www.sony-europe.com/myproduct>

Felszerelés az állványra

Az állvány a baloldalon.

Felszerelés az állványra

Megjegyzések

- Ez a tv-készülék nagyon nehéz, ezért legalább két ember végezze az állványra helyezést.
- Ha elektromos csavarbehajtót használ, a meghúzó nyomatékot kb. 1,5 Nm-re (15 kgf·cm) állítsa.

1

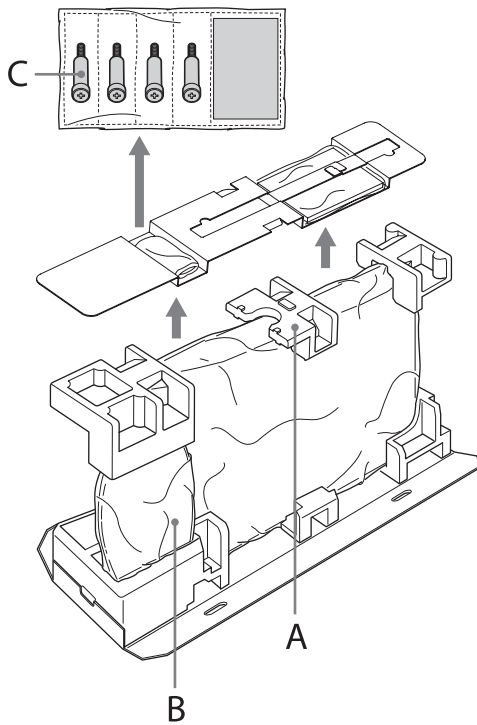

2

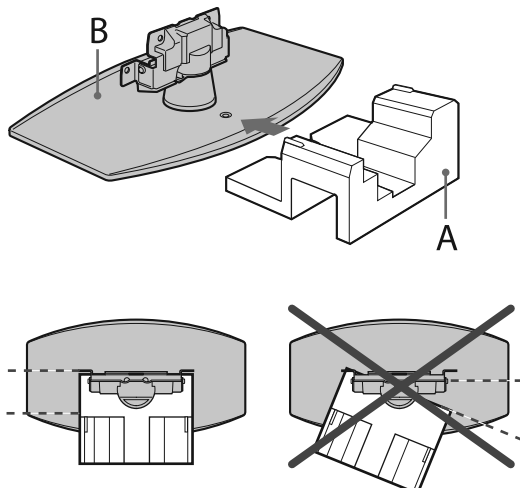

3

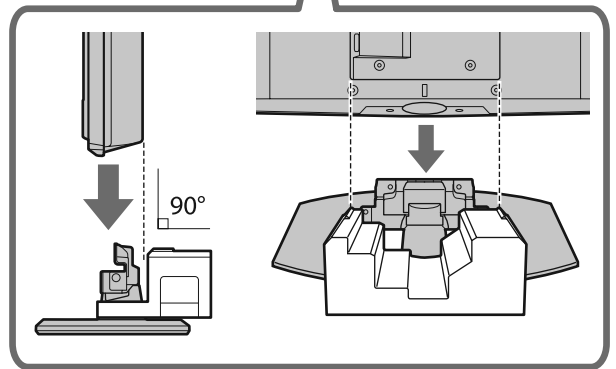
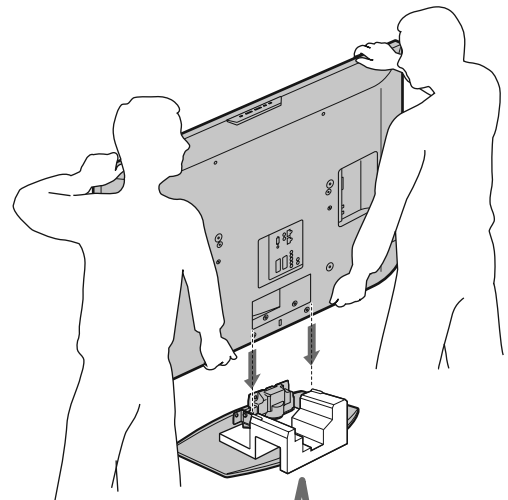

4

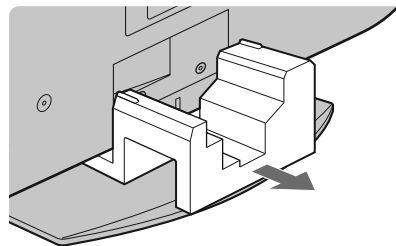

5

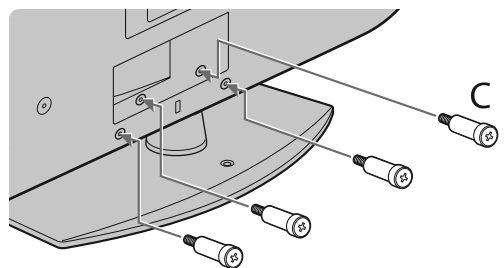

Bevezetés

Köszönjük, hogy ezt a Sony terméket választotta. A tv-készülék használatának megkezdése előtt kérjük, figyelmesen olvassa végig ezt a kezelési útmutatót és őrizze meg, mert később még szüksége lehet rá.

Megjegyzés a digitális tv-funkcióhoz

- Minden digitális tv-adással (**DVB**) kapcsolatos funkció csak azokban az országokban és régiókban működik, ahol DVB-T (MPEG2) digitális jeleket továbbítanak földi műsorszórással. Érdeklődjön kereskedőjénél, hogy sugároznak-e DVB-T jeleket a lakóhelyén.
- Annak ellenére, hogy a tv-készülék megfelel a DVB-T előírásoknak, a kompatibilitást nem garantáljuk a jövőbeli DVB-T digitális földi adásokkal.
- Egyes digitális tv-funkciók nem használhatók minden országban.

Védjegyekkel kapcsolatos információk

- A **DVB** a DVB Project bejegyzett védjegye.
- A gyártás a BBE Sound, Inc. engedélyével történt. A BBE Sound, Inc. hozzájárulása, a következő egyesült államokbeli szabadalmaknak megfelelően: 5510752, 5736897. A BBE és a BBE szimbólum a BBE Sound, Inc. bejegyzett.
- A TruSurround, az SRS és a **(●)** szimbólum az SRS Labs, Inc. védjegye.
A TruSurround XT technológia az SRS Labs, Inc. engedélyével lett felhasználva.
- A HDMI, a HDMI embléma és a High-Definition Multimedia Interface a HDMI Licensing LLC védjegye vagy bejegyzett védjegye.
- Az útmutatóban található ábrák a KDL-46W2000 típusra vonatkoznak, ha másképp nincs feltüntetve.

BBE[®]
DIGITAL

SRS **(●)**[®]
TruSurround XT

HDMI[™]
HIGH-DEFINITION MULTIMEDIA INTERFACE

Tartalomjegyzék

Üzembe helyezési útmutató

4

Biztonsági előírások	9
Egyéb előírások	12
A távvezérlő áttekintése	13
A tv-készülék gombjainak és visszajelzőinek áttekintése	14

Tv-nézés

Tv-nézés	15
A digitális elektronikus műsorújság (EPG) használata DVB	18
Kedvencek listájának használata DVB	20
A csatlakoztatott készülék képének megjelenítése	21

Menüfunkciók használata

Navigálás a menükben	22
Kép menü	23
Hang menü	25
Képernyő menü	27
Beállítás menü	28
PC beállítások menü	31
Analóg beállítások menü (csak analóg üzemmódban)	32
Digitális beállítások menü DVB	35

Külső készülékek használata

Külső készülékek csatlakoztatása	37
--	----

Egyéb információk

Minőségtanúsítás	40
Hibaelhárítás	42
Tárgymutató	44

DVB: csak digitális csatornák esetén

HU

Üzembe helyezési útmutató

1: A tartozékok ellenőrzése

RM-ED008 távvezérlő (1 db)

AA méretű elemek (R6 típusú) (2 db)

Hálózati vezeték (C-6 típusú) (1 db)



Koaxiális csatlakozóvezeték (1 db)



Vezetékrögzítő (1 db)

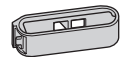

Tartósíj (1 db) és csavarok (2 db)

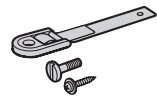

Állvány (1 db) és csavarok (4 db)

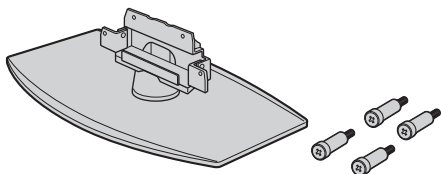

Elemek behelyezése a távvezérlőbe

Nyomja be és csúsztassa el.

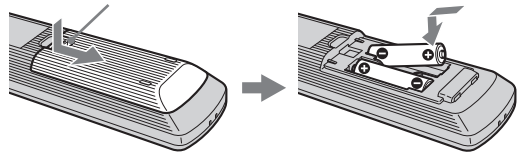

Megjegyzések

- Győződjön meg arról, hogy a mellékelt elemeket a megfelelő polaritással helyezi-e be a távvezérlőbe.
- Ne használjon együtt régi és új, illetve eltérő típusú elemeket.
- Gondoskodjon a kimerült elemek környezetbarát elhelyezéséről. Bizonyos régiókban törvény szabályozza az elemek hulladékként történő elhelyezését. Lépjen kapcsolatba a helyi hatóságokkal.
- Óvatosan kezelje a távvezérlőt. Ne ejtse le, ne lépjen rá és óvja mindenféle folyadéktól.
- Ne helyezze a távvezérlőt hőforrás közelébe, ne tegye ki közvetlen napfény hatásának, és ne tárolja nyirkos helyiségben.

2: Az állvány felszerelése

1

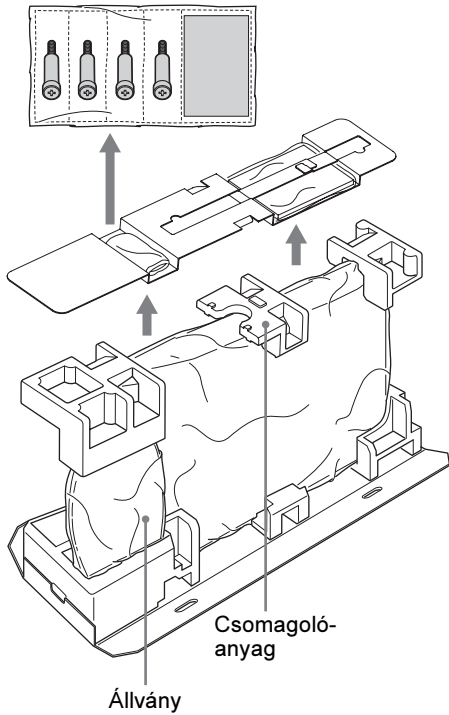

2

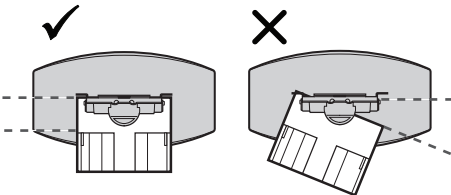
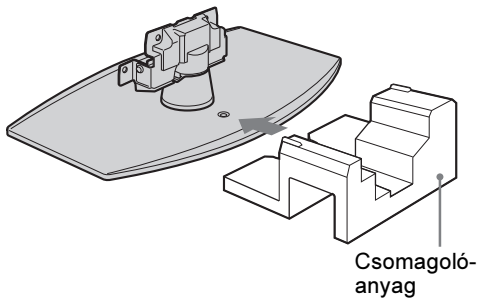

3

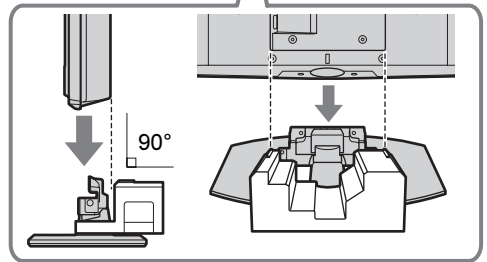
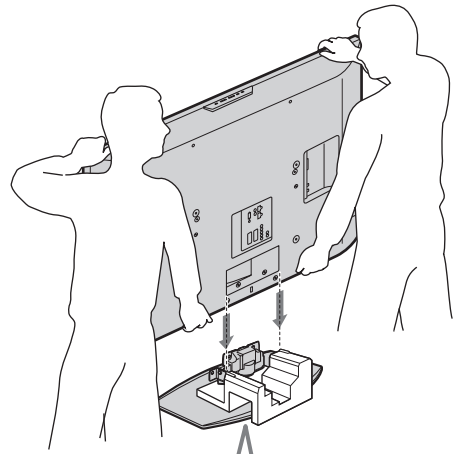

4

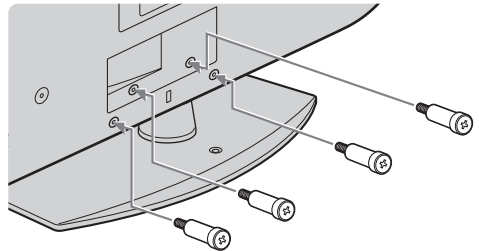

- 1 Vegye ki az állványt, a csavarokat és a csomagolóanyagot.
- 2 Az ábrán látható módon helyezze el a csomagolóanyagot.
- 3 Helyezze a tv-készüléket az állványra úgy, ahogyan az az ábrán látható.
Miután a tv-készüléket az állványra helyezte, távolítsa el a csomagolóanyagot.
- 4 A mellékelt csavarokkal erősítse az állványt a tv-készülékhez.

Megjegyzések

- Ez a tv-készülék nagyon nehéz, ezért legalább két ember végezze az állványra helyezést.
- Ha elektromos csavarbehajtót használ, a meghúzó nyomatékot kb. 1,5 Nm-re (15 kgfcm) állítsa.

3: Antenna/videomagnó csatlakoztatás

Antenna csatlakoztatása

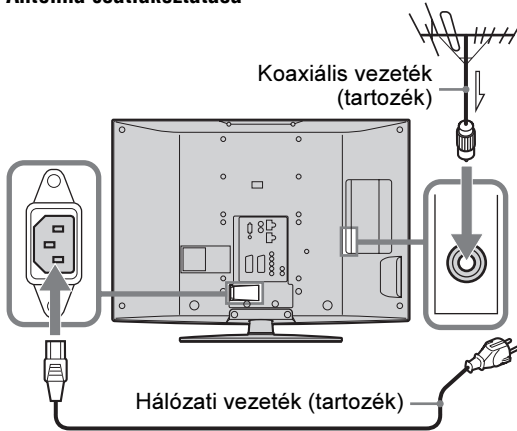

Antenna és videomagnó csatlakoztatása

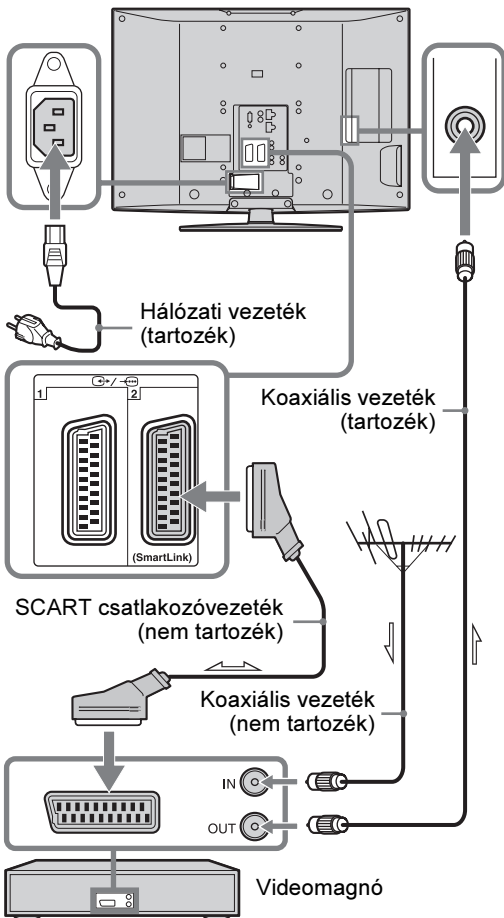

4: A tv-készülék felbontásának megakadályozása

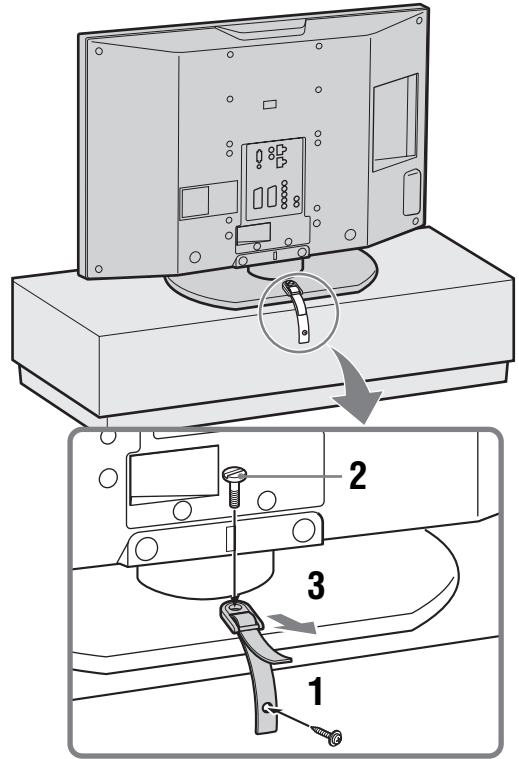



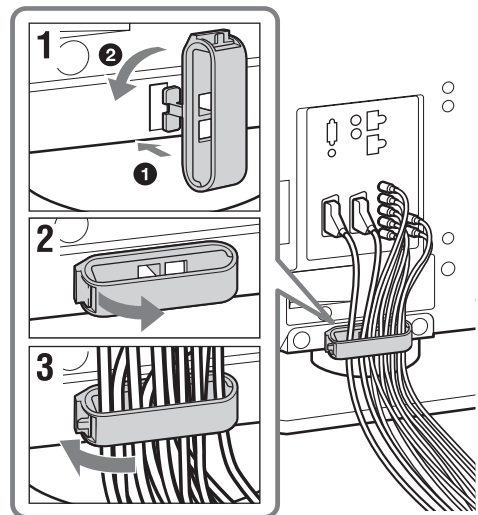



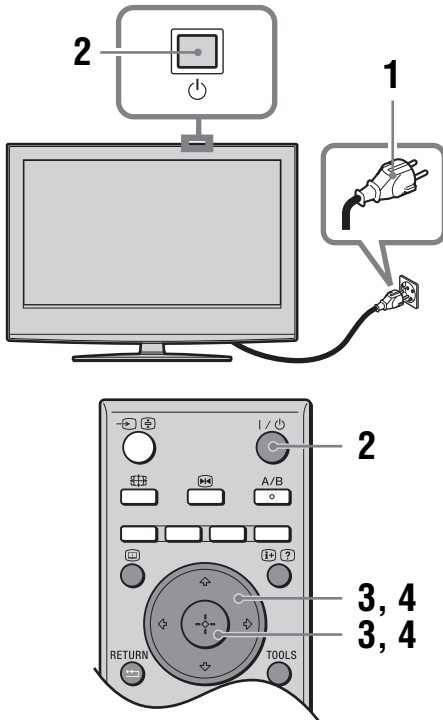

5: A vezetékek kötegelése





6: A nyelv és az ország/ régió kiválasztása



- 1 Csatlakoztassa tv-készülékét a hálózati aljzathoz (220–240 V, 50 Hz váltóáram).
- 2 Nyomja meg a  gombot a tv-készüléken (a készülék felső részén).
A tv-készülék első bekapcsolásakor a Nyelv/Ország menü jelenik meg a képernyőn. Ha a tv-készülék készenléti állapotban van (a  (készenléti) jelző pirosan világít a készülék előlapján), nyomja meg a távvezérlő  gombját a tv-készülék bekapcsolásához.

- 3 A /// gombokkal válassza ki a képernyőmenü nyelvét, majd nyomja meg a  gombot.



- 4 A / gombokkal válassza ki azt az országot/régiót, ahol használni szeretné tv-készülékét, majd nyomja meg a  gombot.



Ha az ország/régió, melyben használni szeretné a tv-készüléket, nem jelenik meg a listában, válassza a „-” opciót. Az önműködő hangolás indítását megerősítő üzenet jelenik meg a tv-képernyőn. Lépjen a „7: Önműködő hangolás” részre.

7: Önműködő hangolás

A tv-készülék megkeresi és eltárolja a fogható tv-csatornákat.

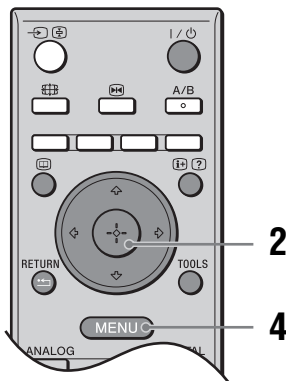

- 1 Mielőtt elindítja az önműködő hangolást, helyezzen be egy műsoros videokazettát a tv-készülékhez csatlakoztatott videomagnóba (6. oldal), és indítsa el a lejátszást.

Az önműködő hangolás során a készülék a video-csatornákat is megkeresi és tárolja.

Ha nem csatlakoztatott videomagnót a tv-készülékhez, erre az eljárásra nincs szükség. Ugorjon a 2. lépésre.

- 2 A \leftrightarrow gombbal válassza ki az „OK” opciót, majd nyomja meg a \oplus gombot.

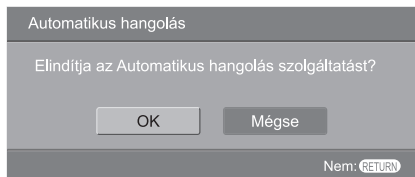

A tv-készülék megkeresi a rendelkezésre álló digitális, majd pedig az analóg csatornákat. A folyamat eltarthat egy ideig, ezért legyen türelmes, és ne nyomjon meg semmilyen gombot a tv-készüléken vagy a távvezérlőn.

Ha egy üzenet jelenik meg, mely kéri az antennacsatlakoztatás ellenőrzését

A készülék nem talált digitális vagy analóg csatornákat. Ellenőrizze az antennacsatlakoztatást, majd nyomja meg a \oplus gombot az önműködő hangolás ismételt elindításához.

- 3 Ha a Programrendezés menü jelenik meg a képernyőn, kövesse a „Programrendezés” fejezet lépéseit (32. oldal).

Ha nem szeretné megváltoztatni az analóg csatornák tárolási sorrendjét, folytassa a 4-es lépéssel.

- 4 Nyomja meg a MENU gombot a kilépéshez.

A tv-készülék behangolt minden rendelkezésre álló csatornát.

Megjegyzés

Ha a készülék használatának helyén nem fogható digitális tv-csatorna, illetve ha a „6: A nyelv és az ország/régió kiválasztása” 4. lépésében olyan országot/régiót választ, ahol nincs digitális műsorszórás, a 4. lépést követően be kell állítani az órát a „Beállítás” menü „Óra beállítása” menüpontjában (29. oldal).

Biztonsági előírások

Hálózati csatlakozóvezeték

- A hálózati vezeték épségének megóvása érdekében tartsa be az alábbi előírásokat. Ha a hálózati vezeték megsérül, tűz keletkezhet, vagy a készüléket működtető személy áramütést szenvedhet.
 - Húzza ki a hálózati vezetékét, mielőtt elmozdítaná a készüléket.
 - A hálózati vezetékét először a fali konnektorból húzza ki.
 - Kihúzásnál mindig a csatlakozódugaszt fogja meg, soha ne a vezetékét.
 - A vezetékét nem szabad túlzott mértékben megszorítani, meghajlítani vagy megcsavarni. A belső érpár csupaszolódhat vagy elszakadhat.
 - A hálózati vezetékét nem szabad átalakítani.
 - Ne helyezzen semmilyen nehéz tárgyat a hálózati vezetékre.
 - A hálózati vezetékét tartsa távol mindenféle hőforrástól.
- Ha a hálózati vezeték megsérül, azonnal kapcsolja ki a készüléket, és cseréltesse ki a vezetékét a legközelebbi Sony márkaszervizben.
- A mellékelt hálózati vezetékét ne használja más készülékkel.
- Csak eredeti Sony hálózati vezetékét használjon, ne használja más gyártó termékét.

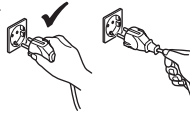
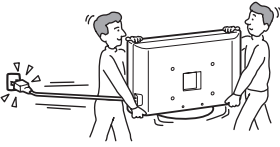

Áramforrást

- A tv-készüléket háromvezetékes, földelt típusú hálózati csatlakozódugasszal kell a védőföldeléssel ellátott konnektorhoz csatlakoztatni.
- Soha ne használjon szakszerűtlenül felszerelt fali konnektort. Tolja be ütközésig a dugaszt az aljzatba. Ha a dugasz megajzsol, ívkisülés és tűz keletkezhet. Vegye fel a kapcsolatot egy villanyszerelővel és cseréltesse ki az aljzatot.



A csatlakozódugasz tisztítása

Rendszeresen húzza ki és tisztítsa meg alaposan a csatlakozódugaszt. Ha a dugasz beszennyeződik, a szigetelési tulajdonságai romolhatnak, és ez tüzet okozhat.



Túlterhelés

Ezt a készüléket 220–240 V váltóárammal történő üzemeltetésre tervezték. Ne csatlakoztasson túl sok készüléket ugyanahhoz a fali konnektorhoz, mert tűz vagy áramütés keletkezhet.

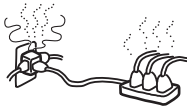

Ha a készüléket nem használja

- Környezetvédelmi és biztonsági okokból javasoljuk, hogy húzza ki a hálózati vezetékét a fali konnektorból, ha hosszabb ideig nem tervezi használni a készüléket.



- A készülék kikapcsolt állapotban is feszültség alatt áll mindaddig, míg a hálózati vezetékét ki nem húzza a fali konnektorból. A teljes áramtalanításhoz húzza ki a hálózati vezetékét a fali konnektorból. Egyes funkciók működéséhez szükséges, hogy a készülék készenléti állapotban maradjon. Olvassa el a kezelési útmutatót ezzel kapcsolatban.

Szállítás

- A készülék mozgatása előtt húzzon ki minden csatlakozóvezetékét a készülékből.
- A tv-készülék mozgatásához legalább két emberre van szükség.
- Ha kézzel mozgatja a készüléket, a jobboldali ábrán látható módon tartsa azt. Ha a készüléket mozgatja, vagy a képernyőt forgatja, mindig fogja meg szilárdan az alsó részét. Ellenkező esetben a készülék leeset és megsérülhet, vagy súlyos sérülést okozhat.
- Amikor szállítja a készüléket, ne tegye ki ütésnek vagy erős rázkódásnak. A készülék leeset és megsérülhet, vagy súlyos sérülést okozhat.
- Ha a készülék leesett vagy megsérült, azonnal ellenőriztesse szakemberrel.
- Költözéskor, vagy ha a készüléket szervizbe szállítja, mindig csomagolja vissza az eredeti dobozába.

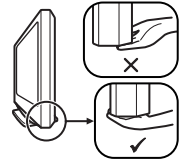
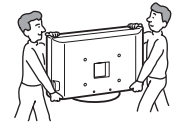

Ajánlott elhelyezés

- A tv-készüléket könnyen hozzáférhető fali konnektor közelében kell elhelyezni.
- A készüléket stabil, vízszintes helyre állítsa. Ne akasszon semmit a készülékre. Ellenkező esetben a készülék leeset, és megsérülhet vagy súlyos sérülést okozhat.
- Soha ne helyezze a tv-készüléket forró, pl. közvetlen napfénynek kitett helyre vagy fűtőtest, hőszugárzó mellé. Ha a készüléket túlzottan meleg helyen használja, az túlmelegedést, és a burkolat deformációját vagy hibás működést okozhat.
- Ne állítsa a tv-készüléket olyan helyre, ahol a légkondicionáló közvetlen légáramlatának van kitéve. Ellenkező esetben páralecsapódás keletkezhet a készülék belsejében, ami üzemzavarhoz vezethet.
- Soha ne helyezze a tv-készüléket forró, párás vagy túlzottan poros helyre.
- Ne helyezze a készüléket olyan helyre, ahol rovarok juthatnak a belsejébe.
- Ne helyezze olyan helyre a készüléket, ahol mechanikus rázkódásnak van kitéve.
- Ne helyezze olyan helyre a készüléket, ahonnan az kinyúlik (például egy oszlopra vagy oszlop mögé), vagy ahol beverheti a fejét. A készülék sérülést okozhat.
- Ne engedje, hogy a gyermekek felmásszanak vagy rákapaszkodjanak a készülékre.
- Ha a tv-készüléket tengerparthoz közel használja, a fém alkatrészek korrodálódhatnak a só miatt, és ez belső meghibásodást vagy tüzet okozhat.



Szellőzés

- Soha ne takarja el a készülék szellőzőnyílásait. A készülék túlmelegedhet, és tűz keletkezhet.
- Ha nem biztosított a megfelelő szellőzés, a készülékben por és piszok gyűlhet össze. A megfelelő szellőzés érdekében tartsa be a következőket:
 - Ne szerelje fel a készüléket a hátoldalánál vagy az oldalánál rögzítve.
 - Ne szerelje fel a készüléket fordítva vagy fejjel lefelé.
 - Ne helyezze a készüléket polcra vagy szekrénybe.
 - Ne helyezze a készüléket szőnyegre vagy ágyra.
 - Ne takarja le a készüléket függőnyel vagy hasonló textíliával, illetve újsággal vagy hasonló anyaggal.
- Hagyjon elegendő helyet a tv-készülék körül. A csökkent légáramlás miatt fennáll a túlmelegedés, a tűz keletkezésének vagy a tv-készülék károsodásának veszélye.



Ha a falra szereli

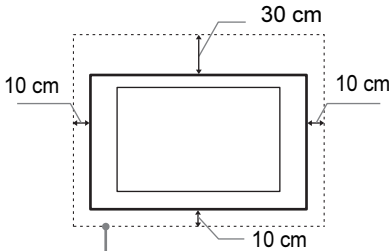

Legalább ennyi helyet hagyjon.

Ha állványra helyezi

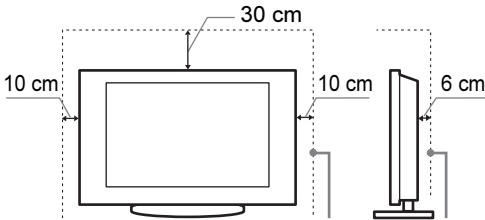

Legalább ennyi helyet hagyjon.

- Soha ne használja a tv-készüléket az alábbiakhoz hasonló helyen:

A légáramlás gátolt.

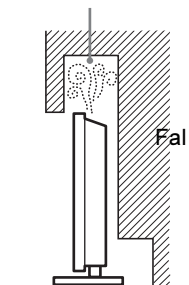

A légáramlás gátolt.

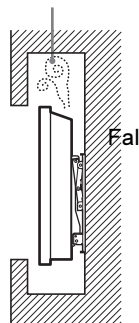

Külön megvásárolható tartozékok

Ügyeljen az alábbiakra, ha a készüléket állványra vagy fali konzolra szereli. Ha nem így tesz, a készülék leeshet, és komoly sérülést okozhat.

- Biztonsági okokból fokozottan ajánlott az eredeti Sony tartozékok használata, köztük az SU-WL51 fali rögzítőkeret.
- Kifejezetten ajánlott az eredeti Sony fali rögzítőkeret használata a megfelelő szellőzés biztosítása érdekében, illetve, hogy ne rakódjon le por a tv-készülék, a fal és a mennyezet köré.
- A készülék falra történő felszerelését szakemberrel végeztesse. A szakszerűtlen felszerelés miatt instabillá és veszélyessé válhat a készülék.
- Az üzembe helyezés során rögzítse megfelelően a tv-készüléket a konzolhoz mellékelt utasításokat betartva.
- Rögzítse az állványhoz mellékelt konzolt.

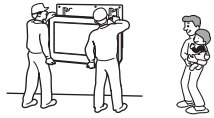

Vezetékek elvezetése

- Mielőtt a vezetékek elvezetéséhez hozzákezdene, a biztonság érdekében húzza ki a hálózati vezetéket.
- A vezetékeket úgy vezesse el, hogy a lába ne akadhatson bele azokba. Kárt okozhat a tv-készülékben.

Égésügyi létesítmények

Ne működtesse a készüléket olyan helyen, ahol orvosi berendezést használnak. Az orvosi berendezés működésében üzemzavar keletkezhet.

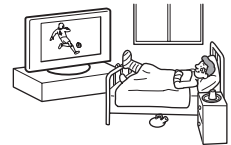

Kültéri használat

- Ne használja a készüléket kültéren. Ha a készüléket eső éri, az áramütést vagy tüzet okozhat.
- Ne tegye ki a készüléket közvetlen napfény hatásának. A készülék felmelegedhet, és károsodhat.

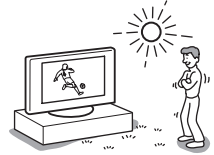

Járművek és hajók

- Ne használja a készüléket járművön. A jármű mozgása miatt a készülék leeshet és sérülést okozhat.
- Ne használja a készüléket hajón vagy vízi járművön. Ha a készüléket tengervíz éri, tűz keletkezhet, vagy a tv-készülék megsérülhet.

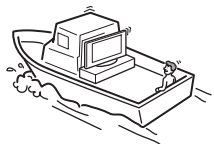
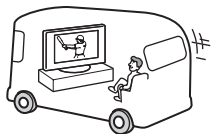

Víz és nedvesség

- Ne használja a készüléket víz közelében, például kádhoz vagy zuhanyzóhoz közel. Ne tegye ki eső, nedvesség vagy füst hatásának.



Tűz keletkezhet, illetve a készüléket kezelő személy áramütést szenvedhet.

- Ne érintse meg a hálózati vezetéket és a tv-készüléket nedves kézzel. Áramütést szenvedhet, vagy kárt okozhat a készülékben.



Nedvesség és gyúlékony anyagok

- Ne tegyen semmit a tv-készülék tetejére. Óvja a készüléket a cseppenő és freccsenő víztől, és ne állítson folyadékot tartalmazó edényt – pl. virágvázát – a készülék tetejére.
- A tűzveszély kialakulásának megelőzése érdekében tartsa távol a gyúlékony anyagokat és a nyílt lángot (pl. gyertyát) a készüléktől.
- Ha bármilyen folyadék vagy szilárd tárgy kerül a készülékbe (pl. a szellőzőnyíláson keresztül), azonnal kapcsolja ki azt. Áramütést szenvedhet, vagy a készülék megsérülhet. Azonnal ellenőriztesse szakemberrel.

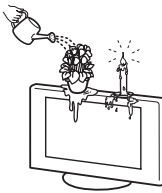

Vihar

Saját biztonsága érdekében ne érintse meg a készüléket, a hálózati csatlakozóvezetéket és az antennavezetéket villámlással járó vihar esetén.



Törés

- Ne dobjon semmit a tv-készülék felé. A képernyő üvege betörhet és komoly sérülést okozhat.
- Ha a tv-készülék üvege megreped, ne érintse meg addig, amíg a hálózati csatlakozóvezetéket ki nem húzta. Ellenkező esetben áramütést szenvedhet.



Javítás

A tv-készülék belsejében veszélyes nagyfeszültség van. Ne bontsa meg a burkolatot. A javítást bízza szakemberre.



Kisméretű tartozékok és alkatrészek

Az apró tartozékokat tartsa távol a gyermekektől.

Egyéb előírások

Tv-nézés

- Az ajánlott optimális tv-nézési pozíció a képernyő magasságméretének 4–7-szeres távolságánál található.
- Annak érdekében, hogy a képernyőn éles kép jelenjen meg, ne tegye ki a képernyőt direkt megvilágításnak vagy napfénynek. Lehetőség szerint használjon a mennyezeten elhelyezett helyi megvilágítást.
- Közepesen megvilágított helyiségben nézzen televíziót, mert a gyenge fénynél történő tévzés megterhelő lehet a szem számára. Ha hosszú ideig nézi folyamatosan a képernyőt, szemei hamarabb elfáradnak.

A hangerő beállítás

- Állítsa a hangerőt olyan szintre, mely nem zavarja a szomszédokat. A hang nagyon könnyen terjed éjszaka. Ilyenkor az ablakok bezárása vagy fejhallgató használata javasolt.
- Ha fejhallgatót használ, ne állítsa a hangerőt nagyon magasra, mert halláskárosodást szenvedhet.

LCD-képernyő

- Annak ellenére, hogy az LCD-képernyőt nagypontosságú technológiával gyártják, és a képpontok legalább 99,99%-a működőképes, fekete vagy világos (piros, kék, zöld) pontok jelenhetnek meg tartósan a képernyőn. Ez az LCD-képernyő strukturális jellemzője, és nem hibajelenség.
- Ne nyomja vagy karcolja meg az elülső szűrőt, és ne helyezzen tárgyakat a tv-készülékre. A kép egyenetlenné válhat, vagy kárt okozhat az LCD-képernyőben.
- Ha hideg helyen használja a tv-készüléket, elmosódás alakulhat ki, vagy a kép sötétebbé válhat. Ez nem hibajelenség. A jelenség megszűnik, ahogy a hőmérséklet emelkedik.
- Szellemkép jelenhet meg, ha állóképet jelenít meg folyamatosan. Kis idő múlva a szellemkép eltűnik.
- A képernyő és a készülék burkolata felmelegszik a készülék használata közben. Ez nem hibajelenség.
- Az LCD kis mennyiségű folyadékkristályt és higanyt tartalmaz. A tv-készülékben használt fénycső szintén tartalmaz higanyt. Kövesse a helyi előírásokat és szabályozásokat a hulladékként történő elhelyezéskor.

A tv-készülék képernyőjének, házának kezelése és tisztítása

A tisztítás megkezdése előtt húzza ki a tv-készülék hálózati vezetékét a fali konnektorból.

- A képernyőbevonat állapotának és a készülék épségének megóvása érdekében kövesse az alábbi előírásokat.
- Soha ne nyomja meg erővel és ne karcolja meg kemény tárggyal a képernyőt, és ne dobjon hozzá semmilyen tárgyat. Ellenkező esetben a képernyő megsérülhet.
 - Ne érintse meg a képernyőt a tv-készülék hosszú, folyamatos használata után, mert az egy ideig még forró lehet.
 - Ajánlatos a képernyőt minél kevesebb alkalommal megérinteni.
 - A képernyő és a készülékház portalanításához használjon puha tisztítókendőt. Ha a port nem lehet letörölni, nedvesítse meg a tisztítókendőt kímélő tisztítószeres oldattal.
 - Soha ne használjon súrolószekőzt, lúgos/savas tisztítószer, súrolóport, illetve maró hatású folyadékot, például alkoholt, benzint, hígítót, vagy rovarirtót. Ezek az anyagok (valamint a gumi vagy vinil anyagú tárgyakkal való hosszú távú érintkezés) károsíthatják a képernyő és a készülékház felületét.
 - A szellőzőnyílásokban por gyűlhet össze idővel. A megfelelő szellőzés érdekében távolítsa el rendszeresen a port (havonta egyszer) porszívóval.
 - Ha a jobb rálátás érdekében változtatnia kell a tv-készülék helyzetén, kezeivel tartsa helyén az állvány alapját, hogy a tv-készülék ne váljon el az állványtól. Vigyázzon, hogy ujjja ne szoruljon a tv-készülék és az állvány közé.

Kiegészítő berendezések

- Ne használjon egyéb komponenseket túl közel a tv-készülékhez. A többi komponenst helyezze legalább 30 cm távolságra a tv-készüléktől. Ha videomagnót helyez üzembe a tv-készülék előtt vagy mögött, a kép torz lehet.
- Torzult képet, zajt eredményezhet, ha a tv-készülék környezetében elektromágneses sugárzást kibocsátó készüléket helyez el.

A tv-készülék elhelyezése hulladékként



Feleslegessé vált elektromos és elektronikus készülékek hulladékként való eltávolítása (Használható az Európai Unió és egyéb európai országok szelektív hulladékgyűjtési rendszereiben).

Ez a szimbólum a készüléken vagy a csomagolásán azt jelzi, hogy a terméket ne kezelje háztartási hulladékként. Kérjük, hogy az elektromos és elektronikai hulladék gyűjtésére kijelölt gyűjtőhelyen adja le.

A feleslegessé vált termékének helyes kezelésével segít megelőzni a környezet és az emberi egészség károsodását, mely bekövetkezhetne, ha nem követi a hulladékkezelés helyes módját. Az anyagok újrahasznosítása segít a természeti erőforrások megőrzésében. A termék újrahasznosítása érdekében további információért forduljon a lakhelyén az illetékesekhez, a helyi hulladékgyűjtő szolgáltatóhoz vagy ahhoz az üzlethez, ahol a terméket megvásárolta.

A távvezérlő áttekintése

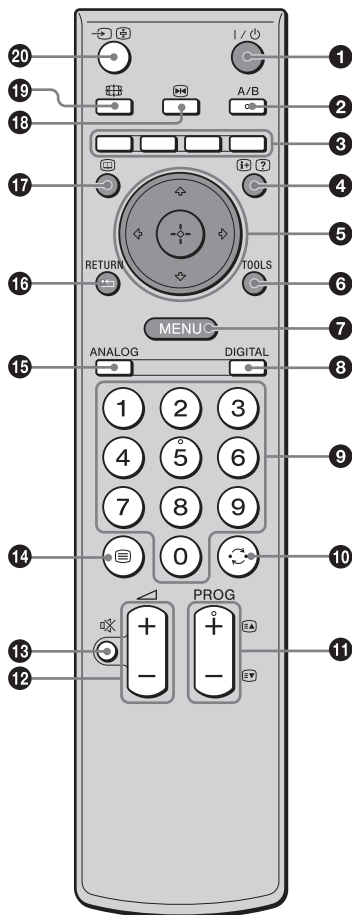

- 1 I/⏻ – Tv-készülék készenlét**
Kikapcsolja vagy bekapcsolja a tv-készüléket a készenléti üzemmódból.
- 2 A/B – Kettős hang (26. oldal)**
- 3 Színes gombok**
 - Digitális üzemmódban (18., 20. oldal): a képernyő alján megjelenő opciók közötti választás a Kedvencek és a Digitális EPG menüben.
 - Teletext üzemmódban (16. oldal): a gyors-teletext funkció használatához.
- 4 /? – Információ/Szöveg felfedés**
 - Digitális üzemmódban: a jelenleg nézett műsorról jelenít meg rövid részleteket.
 - Analóg üzemmódban: olyan információkat jelenít meg, mint például a csatornaszám és képernyő üzemmód.
 - Teletext üzemmódban: rejtett információt jelenít meg (pl. választ egy kvíz kérdésre).
- 5 (15., 22. oldal)**
- 6 TOOLS (17., 21., 39. oldal)**
Különböző tv-nézési lehetőséget választhat, illetve a jelforrások és képernyőmódok közötti beállításokat, változtatásokat végezheti el.
- 7 MENU (22. oldal)**
- 8 DIGITAL – Digitális üzemmód (15. oldal)**
- 9 Számgombok**
 - Tv-üzemmódban: csatornaválasztás; 10 és annál nagyobb csatornaszám esetén két másodpercen belül adja meg a második és harmadik számjegyet.
 - Teletext üzemmódban: adja meg a háromjegyű oldalszámot az oldal kiválasztásához.
- 10 – Előző csatorna**
Visszatér az előzőleg nézett csatornára (ha legalább öt másodpercig nézte azt).
- 11 PROG +/- (15. oldal)**
 - Tv üzemmódban: kiválasztja a következő (+) vagy előző (-) csatornát.
 - Teletext üzemmódban: kiválasztja a következő (+) vagy előző (-) oldalt.
- 12 +/- – Hangerő**
- 13 – Némítás (15. oldal)**
- 14 – Teletext (16. oldal)**
- 15 ANALOG – Analóg üzemmód (15. oldal)**
- 16 /RETURN**
Visszatérés bármely megjelenített menü előző képernyőjére.
- 17 – EPG (digitális elektronikus műsorújság) (18. oldal)**
- 18 – Kép kimerevítés (16. oldal)**
Kimerevítheti a tv-képet.
- 19 – Képernyő üzemmód (16. oldal)**
Többszöri megnyomásával a különböző képernyőformátumok közül választhat (egyszeri megnyomásakor megjelenik az aktuális formátum).
- 20 /() – Bemenetválasztás/Teletext oldaltartás**
 - Tv üzemmódban (21. oldal): kiválasztja a tv aljzatokhoz csatlakoztatott készülék bemeneti műsorforrását.
 - Teletext üzemmódban: kimerevítheti az aktuális oldalt.

Hasznos tudnivaló

Az 5-ös számgombon, illetve az A/B és a PROG + gombon tapintópont van. Ezeket használhatja viszonyítási pontként a tv-készülék vezérlésekor.

A tv-készülék gombjainak és visszajelzőinek áttekintése

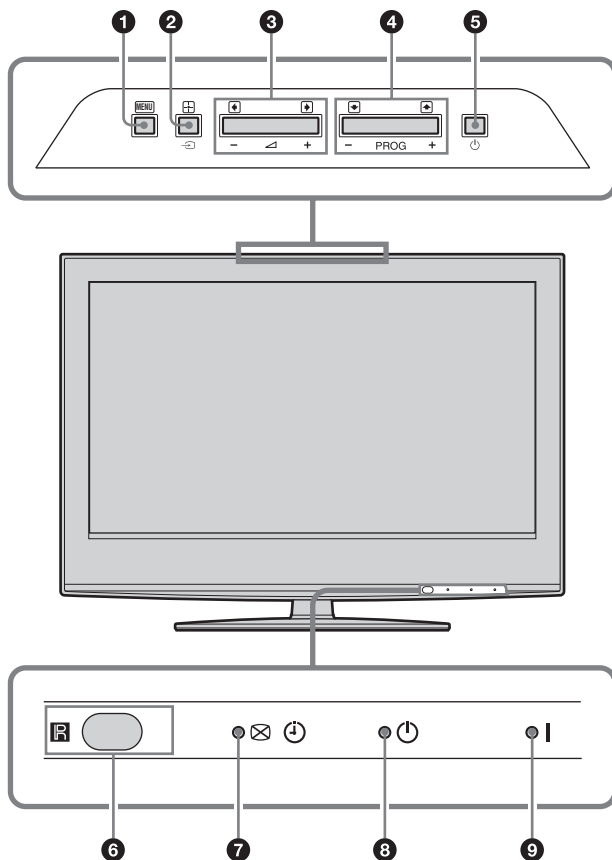

1 MENU (22. oldal)

2 – Bemenetválasztó/OK

- Tv üzemmódban (21. oldal): kiválasztja a tv aljzatokhoz csatlakoztatott készülék bemeneti műsorforrását.
- A tv-menüben: kiválasztja a menüt vagy opciót, és megerősíti a beállítást.

3 +/-/◀/▶

- Növeli (+) vagy csökkenti (-) a hangerőt.
- A tv-menüben: az opciók között mozog balra (◀) vagy jobbra (▶).

4 PROG +/-/▲/▼

- Tv üzemmódban: kiválasztja a következő (+) vagy az előző (-) csatornát.
- A tv-menüben: az opciók között mozog fel (▲) vagy le (▼).

5 – Üzemi kapcsoló

Be- vagy kikapcsolja a tv-készüléket.

6 – Távvezérlés érzékelője/Fényérzékelő (29. oldal)

- A távvezérlő infravörös jeleit érzékeli.
- Ne takarja el az érzékelőt, mert befolyásolhatja annak működését.

7 – Időzített felvétel/Kép kikapcsolás/Időzítő jelző

- Narancssárgán világít, ha időzített felvételt programozott be (18., 19. oldal).
- Zölden világít, ha kikapcsolta a képet (29. oldal).
- Narancssárgán világít, ha beállította az időzítőt (28. oldal).

8 – Készenlét jelző

Pirosan világít, ha a tv-készülék készenléti üzemmódban van.

9 – Üzemi jelző

Zölden világít, ha a tv-készülék be van kapcsolva.



Megjegyzés

Ügyeljen rá, hogy a tv-készülék ki legyen kapcsolva a hálózati vezeték kihúzása előtt. A hálózati vezeték csatlakoztatásának megszüntetése a tv-készülék bekapcsolt állapotában azt eredményezheti, hogy a jelző továbbra is világít, vagy meghibásodhat a készülék.

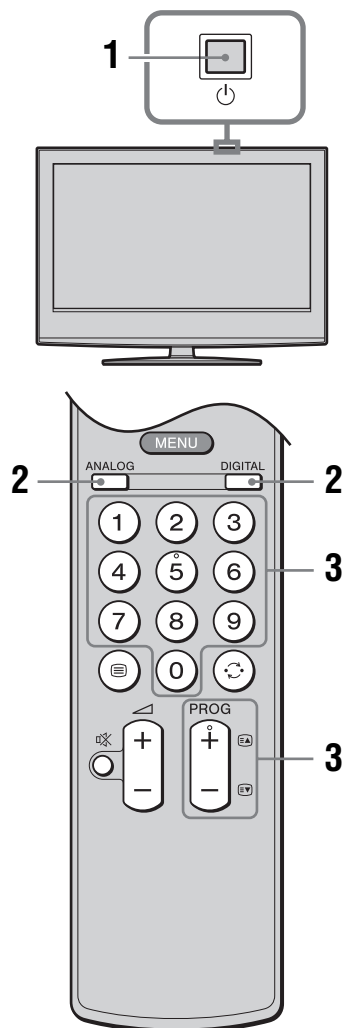
Tv-nézés



1 Nyomja meg a tv-készülék  gombját (a felső részen) a bekapcsoláshoz.

Ha a készülék készenléti üzemmódban van (a  (készenléti) jelző a tv-készüléken (előlap) pirosan világít), nyomja meg a távvezérlő  gombját a bekapcsoláshoz.

2 Nyomja meg a DIGITAL vagy az ANALOG gombot a digitális vagy az analóg üzemmód kiválasztásához.

A rendelkezésre álló csatornák az aktuális üzemmódtól függenek.









3 A számgombokkal vagy a PROG +/- gombokkal válasszon egy tv-csatornát.

A 10 vagy annál nagyobb csatornaszám kiválasztásához a második és harmadik számjegyet az első számjegy után, két másodpercen belül meg kell adni.









Digitális csatorna kiválasztásához használja a digitális elektronikus műsorújságot (EPG), lásd a 18. oldalt.

Digitális üzemmódban

Egy információs sáv jelenik meg rövid időre. A sávon a következő szimbólumok jelenhetnek meg:



-  : rádiószolgáltatás
-  : kódolt/előfizetési szolgáltatás
-  : több szinkronnyelv áll rendelkezésre
-  : felirat áll rendelkezésre
-  : felirat áll rendelkezésre a hallássérültek számára
-  : az aktuális műsor ajánlott alsó korhatára (4–18 évesig)
-  : gyermekzár
-  : az aktuális műsor felvétele

További műveletek



Funkció	Tegye ezt
A tv-készülék ideiglenes kikapcsolása (készenléti üzemmód)	Nyomja meg a  gombot.
A tv-készülék bekapcsolása	Nyomja meg a  gombot. A  +/- gombokkal állítsa be a hangerőt.
A készülék teljes kikapcsolása	Nyomja meg a  gombot a tv-készüléken (a felső részen).
Hangerő beállítása	A  + (növelés)/- (csökkentés) gombokkal állítsa be a hangerőt.
A hang némítása	Nyomja meg a  gombot. Nyomja meg ismét a hang visszaállításához.
A csatorna-indextáblázat megjelenítése (csak analóg üzemmódban)	Nyomja meg a  gombot. A  gombokkal válasszon egy analóg csatornát, majd nyomja meg a  gombot. A bemeneti jel indextáblázat megjelenítésével kapcsolatban lapozzon a 21. oldalra.



folytatódik

A Teletext funkció használata

Nyomja meg a  gombot. A  gomb minden egyes megnyomására a kijelzés a következőknek megfelelően változik:

Teletext → Teletext és tv-kép (kettős üzemmód) → Teletext kikapcsolva (kilépés a Teletext funkcióból)
Oldal kiválasztásához használja a számgombokat vagy a PROG +/- gombokat.

Egy adott oldal tartásához nyomja meg a / gombot.

Rejtett információk megjelenítéséhez nyomja meg a / gombot.

Hasznos tudnivalók

- Gondoskodjon róla, hogy a vétel megfelelő minőségű legyen, máskülönben hibák jelennek meg a szövegben.
- A legtöbb tv-csatorna sugároz Teletext szolgáltatást. A szolgáltatás használatával kapcsolatban válassza ki az indexoldalt.
- Ha négy színes elem jelenik meg a Teletext oldal alján, akkor rendelkezésre áll a Fastext (gyorsteletext) funkció. A Fastext lehetővé teszi az oldalak gyors és egyszerű hozzáférését. Nyomja meg a megfelelő színű gombot az oldal eléréséhez.

Kép kimerevítés

Befagyaszthatja a tv-képet pl. egy telefonszám vagy recept leírása érdekében.

1 Nyomja meg a gombot.

A kimerevített kép a képernyő bal oldalán látható. A jobb oldalon tovább követheti a mozgóképet.

2 A gomb ismételt megnyomásával visszatérhet normál tv-üzemmódba.

Megjegyzés

Ez a funkció nem használható számítógépes bemeneti műsorforrás esetén.

A képernyő üzemmód kézi módosítása az adásnak megfelelően

Nyomja meg ismételten a  gombot a Smart, 4:3, Wide, Zoom vagy 14:9 üzemmódok kiválasztásához.

Smart*

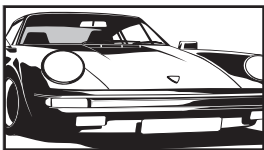

A hagyományos, 4:3 arányú adást széles képernyőn jeleníti meg. A 4:3 arányú képet megnyújtja a készülék, hogy kitöltse a képernyőt.

4:3

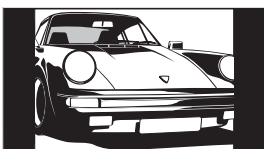

A hagyományos, 4:3 arányú adást megfelelő képaránnyal jeleníti meg (mint a nem szélesképernyős tv-készülék).

Wide

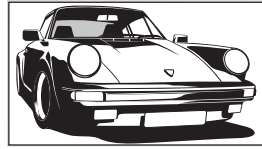

A szélesképernyős, 16:9 arányú adást megfelelő arányokkal jeleníti meg.

Zoom*

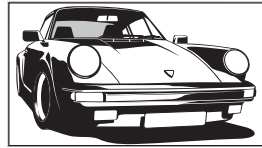

A szélesvásznú, mozi képarányú („letterbox” formátumú) adásokat megfelelő képaránnyal jeleníti meg.

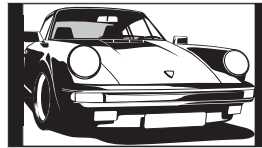

14:9*



A 14:9 arányú adást megfelelő arányokkal jeleníti meg. Ennek eredményeként fekete sávok jelennek meg a képernyőn.

* A kép felső és alsó részei le lehetnek vágva.

Hasznos tudnivalók

- Kiválaszthatja a „Be” opciót az „Auto formátum” beállításnál. A tv-készülék önműködően kiválasztja az adásnak legmegfelelőbb üzemmódot (27. oldal).
- Beállíthatja a kép pozícióját a Smart, 14:9 vagy Zoom üzemmódban. A / gombokkal mozgathatja fel vagy le (pl. feliratok olvashatóságához) a képet.
- Előfordulhat, hogy Smart üzemmódban a képernyő alján és tetején lévő karakterek nem láthatók. Ilyen esetben a „Képernyő” menü „Függőleges méret” funkciójával állítsa be a képet úgy, hogy a felirat láthatóvá váljon.

A Tools menü használata

Nyomja meg a TOOLS gombot a következő opciók megjelenítéséhez, tv-műsor nézése közben.

Opció	Ismeretése
Bezárás	A Tools menü bezárása.
Takarékos üzemmód	Lásd a 29. oldalt.
Feliratok beállítása (csak digitális üzemmódban)	Lásd a 36. oldalt.
Digitális Kedvencek (csak digitális üzemmódban)	Lásd a 20. oldalt.
Kép üzemmód	Lásd a 23. oldalt.
Hang mód	Lásd a 25. oldalt.
Önműködő órabeállítás (csak analóg üzemmódban)	Lehetővé teszi a váltást digitális üzemmódra, és az idő beállítását.
Elalvás időzítő	Lásd a 28. oldalt.
🔊 hangerő	A fejhallgató hangerejének beállítása.

A digitális elektronikus műsorújság (EPG) használata DV3*

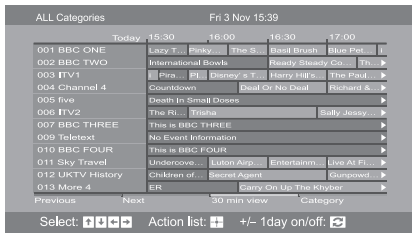

Digitális elektronikus műsorújság (EPG)

* Ez a funkció nem áll rendelkezésre egyes országokban.

- 1 Digitális üzemmódban nyomja meg a  gombot a digitális műsorújság (EPG) megjelenítéséhez.
- 2 Végezze el a kívánt műveletet, a következő táblázatban ismertetettek alapján.

Megjegyzés

A műsorinformáció csak akkor jelenik meg, ha a tv-állomás sugároz ilyen információt.





Ehhez a funkcióhoz

Ezt kell tennie

Az EPG kikapcsolása

Nyomja meg a  gombot.





Keresés az EPG-ben

Használja a /// gombokat.

Az aktuális műsor megjelenítése

Nyomja meg a  gombot, ha az aktuális műsor van kiválasztva.

A műsorinformáció megjelenítése kategóriánként – Kategória lista

- 1 Nyomja meg a kék gombot.
- 2 A /// gombokkal válasszon kategóriát. A kategória név oldalt jelenik meg.

A rendelkezésre álló kategóriák közé tartoznak a következők:

„Kedvencek”: minden csatorna, mely a Kedvencek listában lett eltávolva (20. oldal).









„Minden kategória”: minden rendelkezésre álló csatorna.



Kategóriánév (pl. „Hírek”): a kiválasztott kategóriának megfelelő minden csatorna.

- 3 Nyomja meg a  gombot.

A digitális elektronikus műsorújság (EPG) ekkor csak az aktuális műsorokat jeleníti meg a kiválasztott kategóriából.

Rögzíteni kívánt műsor beállítása – Időzített felvétel

- 1 A /// gombokkal válassza ki a rögzíteni kívánt műsort.
- 2 Nyomja meg a  gombot.
- 3 A / gombokkal válassza ki az „Időzített felvétel” funkciót.
- 4 Nyomja meg a  gombot a tv-készülék és a videomagnó időzítőjének beállításához.

A  szimbólum jelenik meg a műsorinformáció mellett. A  jelző narancssárgán világít a tv-készüléken (előlap).

Megjegyzések

- A tv-készüléken csak akkor állíthatja be a videomagnó időzítését, ha a videomagnó Smartlink kompatibilis. Ha a videomagnó nem Smartlink kompatibilis, egy üzenet jelenik meg, mely a videomagnó időzítőjének beállítására hívja fel a figyelmet.
- Ha elkezdődött egy felvétel, készenléti állapotba kapcsolhatja a tv-készüléket, de ne kapcsolja ki teljesen, mert a felvétel megállhat.
- Ha életkor korlátozást állított be a kiválasztott műsorhoz, egy kódkerő üzenet jelenik meg a képernyőn. A további részletekkel kapcsolatban olvassa el a „Gyermekzár” fejezetet a 36. oldalon.

Ehhez a funkcióhoz	Ezt kell tennie
Műsor önműködő megjelenítése annak kezdetekor – Emlékeztető	<ol style="list-style-type: none"> 1 A /// gombokkal válassza ki a megjeleníteni kívánt műsort. 2 Nyomja meg a gombot. 3 A / gombokkal válassza ki az „Emlékeztető” funkciót. 4 Nyomja meg a gombot a kiválasztott emlékeztető önműködő megjelenítéséhez a műsor kezdetekor. A szimbólum jelenik meg a műsorinformáció mellett. <p>Megjegyzés Ha készenléti üzemmódba kapcsolja a tv-készüléket, a műsor kezdetekor a tv-készülék önműködően bekapcsol.</p>
Rögzíteni kívánt műsor dátumának és idejének beállítása – Kézi időzített felvétel	<ol style="list-style-type: none"> 1 Nyomja meg a gombot. 2 A / gombbal válassza ki a „Kézi időzített felvétel” opciót, majd nyomja meg a gombot. 3 A / gombokkal válassza ki a dátumot, majd nyomja meg a gombot. 4 A 3-as lépés szerint állítsa be a kezdési és befejezési időt. 5 A / gombokkal válassza ki a műsort, majd nyomja meg a gombot. 6 Nyomja meg a gombot a tv és videomagnó időzítők beállításához. A szimbólum jelenik meg a műsorinformáció mellett. A jelző narancssárgán világít a tv-készüléken (előlap). <p>Megjegyzések</p> <ul style="list-style-type: none"> • A tv-készüléken csak akkor állíthatja be a videomagnó időzítését, ha a videomagnó Smartlink kompatibilis. Ha a videomagnó nem Smartlink kompatibilis, egy üzenet jelenik meg, mely a videomagnó időzítőjének beállítására hívja fel a figyelmet. • Ha elkezdődött egy felvétel, készenléti állapotba kapcsolhatja a tv-készüléket, de ne kapcsolja ki teljesen, mert a felvétel megállhat. • Ha életkor korlátozást állított be a kiválasztott műsorhoz, egy kódkérő üzenet jelenik meg a képernyőn. A további részletekkel kapcsolatban olvassa el a „Gyermekzár” fejezetet a 36. oldalon.
Felvétel/emlékeztető kikapcsolása – Időzítő lista	<ol style="list-style-type: none"> 1 Nyomja meg a gombot. 2 A / gombokkal válassza ki az „Időzítő lista” funkciót, majd nyomja meg a gombot. 3 A / gombokkal válassza ki azt a műsort, melynek időzítését szeretné törölni, majd nyomja meg a gombot. 4 A / gombokkal válassza ki az „Időzítő törlése” funkciót, majd nyomja meg a gombot. A törlés végrehajtásának megerősítését kérő képernyő jelenik meg. 5 Nyomja meg a / gombot az „Igen” opció kiválasztásához, majd nyomja meg a gombot a megerősítéshez.

Hasznos tudnivaló

A digitális elektronikus műsorújság (EPG) megjeleníthető a „Menü” „Digitális EPG” opciójának kiválasztásával is (22. oldal).

Kedvencek listájának használata DV3*



Kedvencek listája

* Ez a funkció nem áll rendelkezésre minden országban.

A Kedvencek funkció lehetővé teszi, hogy legfeljebb 20 csatornát kedvencként megjelölve, egyszerűbben kiválaszthassa azokat. A kedvencek listájának megjelenítésével kapcsolatban olvassa el a „Navigálás a menükben” című fejezetet (22. oldal).

Ehhez a funkcióhoz

Ezt kell tennie

Kedvencek listájának létrehozása első alkalommal

Amikor először választja ki a főmenü „Digitális kedvencek” opcióját, egy üzenet jelenik meg, mely megkérdezi, hogy szeretne-e kedvenc csatornákat kijelölni.

- 1 Nyomja meg a **(+)** gombot az „Igen” opció kiválasztásához.
- 2 A **(↑/↓)** gombokkal válassza ki a hozzáadni kívánt csatornát.
Ha ismeri a csatornaszámot, használhatja a számgombokat is a közvetlen csatornaválasztáshoz.
- 3 Nyomja meg a **(+)** gombot.
A kedvencek listában eltárolt csatornákat a **♥** szimbólum jelzi.

A kedvencek lista kikapcsolása

Nyomja meg a RETURN gombot.

Rövid részletek megtekintése az aktuális műsorokról

Nyomja meg a **(F)** gombot egy csatorna kiválasztása közben. A megszakitáshoz nyomja meg még egyszer.

Csatorna megtekintése

Nyomja meg a **(+)** gombot egy csatorna kiválasztása közben.

Csatornák hozzáadása és eltávolítása a kedvencek listából

- 1 Nyomja meg a kék gombot.
A kedvencek listájában tárolt csatornákat a **♥** szimbólum jelzi.
- 2 A **(↑/↓)** gombokkal válassza ki a hozzáadni vagy eltávolítani kívánt csatornát.
- 3 Nyomja meg a **(+)** gombot.
- 4 Nyomja meg a kék gombot a kedvencek listájához történő visszatéréshez.

Minden csatorna törlése a kedvencek listából

- 1 Nyomja meg a kék gombot.
- 2 Nyomja meg a sárga gombot.
Egy üzenet jelenik meg, mely a törlés megerősítését kéri.
- 3 Nyomja meg a **(←/→)** gombot az „Igen” opció kiválasztásához, majd nyomja meg a **(+)** gombot a megerősítéshez.

A csatlakoztatott készülék képeinek megjelenítése

Kapcsolja be a csatlakoztatott készüléket, majd végezze el a következő műveletek egyikét.

Teljesen bekötött 21 érintkezős SCART-vezetékkel csatlakoztatott készülékek esetében (38. oldal)

Indítsa el a lejátszást a csatlakoztatott készüléken. A csatlakoztatott készülék képe megjelenik a képernyőn.

Önműködően behangolt videomagnó esetén (8. oldal)

Analóg üzemmódban a PROG +/- gombbal vagy a számgombokkal válassza ki a videocsatornát.

Más módon csatlakoztatott készülék esetén (37. oldal)

Nyomja meg többször a / gombot, amíg a megfelelő bemeneti szimbólum meg nem jelenik a képernyőn (lásd lentebb).

Képernyőkijelzés Jelölés a bemeneten

AV1/2 vagy AV1/2	1/2 vagy 1/2
AV3	3 (Y, PB/CB, PR/CR) és 3 (L, R)
AV4	HDMI IN 4 és HDMI IN 4 (L, R)
AV5	HDMI IN 5
S AV6 vagy AV6	S 6 vagy 6 és 6 (L (MONO), R)
PC	PC és PC

További műveletek

Ehhez a funkcióhoz	Ezt kell tennie
Visszakapcsolás tv-üzemmódba	Nyomja meg a DIGITAL vagy ANALOG gombot.
A bemeneti jel indextáblázatának megjelenítése (kivéve PC videó jélbemenet esetén)	Nyomja meg a gombot a bemeneti jelek táblázatának megjelenítéséhez. (Ezután, kizárólag analóg üzemmódban nyomja meg a gombot.) A kívánt műsorforrás kiválasztásához használja a / gombokat, majd nyomja meg a gombot.

A Tools menü használata

Amíg a csatlakoztatott készülék (kivéve a számítógép) képe látható a képernyőn, nyomja meg a TOOLS gombot a következő opciók megjelenítéséhez.

Opció	Ismertetése
Bezárás	A Tools menü kikapcsolása.
Takarékos üzemmód	Lásd a 29. oldalt.
Kép üzemmód	Lásd a 23. oldalt.
Hang mód	Lásd a 25. oldalt.
Önműködő órábeállítás (csak analóg üzemmódban)	Lehetővé teszi az átkapcsolást digitális üzemmódra, és az idő beállítását.
Elalvás időzítő	Lásd a 28. oldalt.
Fejhallg. hangerő	A fejhallgató hangerejének beállítása.

Navigálás a menükben

A főmenü (Menü) lehetővé teszi a tv-készülék számos kényelmi funkciójának használatát. Egyszerűen válthat csatornákat vagy külső bemeneteket, és módosíthatja a tv-készülék beállításait.

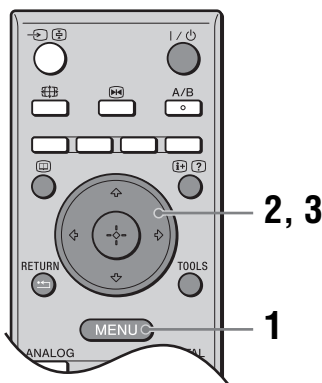

- 1 Nyomja meg a MENU gombot a menü megjelenítéséhez.

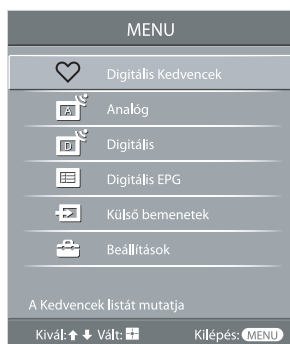

Ikon	Leírás
	Digitális kedvencek Megjelenítheti a kedvenc csatornák listáját. A beállításokkal kapcsolatos részletekért lapozzon a 20. oldalra.
	Analog Visszatérés az előzőleg nézett analog csatornára.
	Digitális Visszatérés az előzőleg nézett digitális csatornára.

Ikon	Leírás
	Digitális EPG Elindíthatja a digitális elektronikus műsorújságot (EPG). A beállításokkal kapcsolatos részletekért lapozzon a 18. oldalra.
	Külső bemenetek Kiválaszthatja a tv-készülékhez csatlakoztatott eszközöket. <ul style="list-style-type: none"> • A külső készülék műsorának megtekintéséhez válassza ki a megfelelő bemeneti műsorforrást, majd nyomja meg a ⊕ gombot. • Ha nevet szeretne a bemenethez rendelni, válassza ki az „AV címke szerkesztése” opciót, és lapozzon a 28. oldalra.
	Beállítások Megjelenítheti a Beállítások menüt, melyben a legtöbb beállítás elvégezhető. A beállításokkal kapcsolatos részletekért lapozzon 23–36. oldalra. Megjegyzés A beállítható opciók választéka az adott szituációtól is függ. A nem módosítható opciók kiszűrültek, vagy egyáltalán nem jelennek meg.

- 2 A ⇄ gombokkal válasszon ki egy opciót.
- 3 Nyomja meg a ⊕ gombot a kiválasztott opció elfogadásához.
A kilépéshez nyomja meg a MENU gombot.

Kép menü



Az alábbi opciókat választhatja ki a Kép menüben.

- 1 A \uparrow/\downarrow gombokkal válassza ki a „Beállítások” menüt, majd nyomja meg a \oplus gombot.
- 2 A \uparrow/\downarrow gombokkal válasszon ki egy ikont, majd nyomja meg a \oplus gombot.
- 3 A $\uparrow/\downarrow/\leftarrow/\rightarrow$ gombokkal válasszon egy opciót.

Bemenetek

Megadhatja, hogy a Kép menüben elvégzett beállítások az összes, vagy csak az éppen nézett bemeneten legyenek alkalmazva.
„Összes”: minden bemeneten alkalmazásra kerülnek.
„Csak megnézésre”: csak az aktuális bemeneten.

Kép üzemmód

Kiválaszthatja a kép üzemmódot (a PC bemenet kivételével).
„Élénk”: fokozott képkontraszt és élesség.
„Normál”: hagyományos kép. Otthoni használathoz ajánlott.
„Egyéni”: egyéni beállítások tárolását teszi lehetővé.

Kijelző mód

Kiválaszthatja a kép üzemmódot a PC bemenethez.
„Video”: videofelvételekhez.
„Szöveg”: szöveghez, grafikonhoz vagy táblázathoz.

Törlés

A „Kép” menü minden beállítását a gyári értékre állíthatja vissza (a „Bemenetek”, a „Kép üzemmód” és a „Kijelző mód” menüpontok kivételével).

Háttérfény

Beállíthatja a háttérvilágítás fényerejét.

Hasznos tudnivaló

A „Háttérfény” menüpont nem működik, ha a „Takarékos üzemmód” menüben a „Magas” beállítást választotta ki (29. oldal).

Kontraszt

Növelheti vagy csökkentheti a kép kontrasztját.

Fényerő

Világosabbá vagy sötétebbé teheti a képet.

Színtelítettség

Növelheti vagy csökkentheti a színek intenzitását.

Színárnyalat

Növelheti vagy csökkentheti a zöld és vörös tónusokat.

Hasznos tudnivaló

A „Színárnyalat” paraméter csak NTSC színjel esetén állítható be (pl. amerikai videokazetták).

Színhőmérséklet

A kép fehérségét állíthatja be.

„Hideg”: a fehér színeknek kékes színezetet ad.

„Semleges”: a fehér színeknek semleges színezetet ad.

„Meleg 1”/„Meleg 2”: a fehér színeknek vöröses színezetet ad. A „Meleg 2” vörösebb színezetet ad, mint a „Meleg 1”.

Hasznos tudnivaló

A „Meleg 1” és a „Meleg 2” csak akkor használható, ha az „Egyéni” opciót választotta a „Kép üzemmód” beállításnál.

Képelesség

Élesítheti vagy lágyíthatja a képet.

Zajcsökkentés

Csökkentheti a képzajt („képhavazás”) gyenge vétel esetén.

„Automatikus”: önműködően csökkenti a képzajt (csak analóg üzemmódban).

„Magas”/„Közepes”/„Alacsony”: módosítja a zajcsökkentés hatását.

„Ki”: kikapcsolja a zajcsökkentés funkciót.

Részletes beállítások

Részletesebb képbeállítás. Ha az „Egyéni” opciót választja a „Kép üzemmód” menüben, a következő beállításokat módosíthatja/végezheti el.

„Törlés”: minden módosított képbeállítás visszaállítása a gyári értékre.

„Fekete korrekció”: finomítja a kép fekete területeinek árnyalását, ezzel növelve a kontrasztot.

„Részl. Kontraszt kiemelő”: a képernyő világosságának függvényében önműködően beállítja a „Kontraszt”-ot és a „Háttérfény”-t a legmegfelelőbb értékre. Ez a beállítás különösen sötét képek esetén hatásos, fokozva a kép életszerűségét.

„Gamma”: beállítja az egyensúlyt a kép világos és sötét területei között.

„Tiszta fehér”: kiemeli a fehér színeket.

„Élő szín”: élénkebbé teszi a színeket, és a bőrszint élethűen jeleníti meg.

„Színtartomány”: módosítja a színtartományt. A „Kibővített” opció az élénk színeket adja vissza természetesebb módon, míg a „Normál” opcióval a hagyományos színek jelennek meg.

„MPEG Zajcsökkentés”: csökkenti a képzajt az MPEG tömörítésű műsorokban (csak digitális üzemmódban).

Hasznos tudnivalók

Ha a „Színtartomány”-hoz a „Normál” opciót választja ki, az „Élő szín” nem elérhető.

Hang menü



Az alábbi opciókat választhatja ki a Hang menüben. A „Beállítások” menü opcióinak kiválasztása a „Kép menü”-nél (23. oldal) ismertetett módon történik.

Bemenetek

Megadhatja, hogy a Hang menü beállításai az összes vagy csak az éppen nézett bemeneten legyenek alkalmazva.
„Összes”: minden bemeneten alkalmazásra kerülnek.
„Csak megnézésre”: csak az aktuális bemeneten.

Hang mód

Kiválaszthatja a hang üzemmódot.
„Dinamikus”: fokozza a magas- és mélyhangokat.
„Normál”: normál hang. Otthoni használathoz ajánlott.
„Egyéni”: lapos átviteli görbe. Egyéni beállítások tárolását is lehetővé teszi.

Törlés

A Hang menü beállításait a gyári értékre állíthatja vissza, kivéve a „Hang mód”, a „Kettős hang” és a „Fejhallg.csatl.” menüpontokat.

Magas hangszín

Beállíthatja a magashangokat.

Mély hangszín

Beállíthatja a mélyhangokat.

Balansz

Eltolhatja a csatornaegyensúly beállítást a bal vagy jobb hangszugárzó felé.

Auto hangerőszab

Állandó hangerőszintet tarthat akkor is, ha a hangerő ugrásszerűen megváltozik (pl. a reklámok általában hangosabbak az egyéb műsoroknál).

Hangerő eltolás

A többi bemenethez képest módosíthatja az adott bemenet hangerejét, ha a „Csak megnézésre” opciót kiválasztotta a „Bemenetek” menüpontban.

Térhang

Térhangzás üzemmódot választhat.
„TruSurround XT”: térhatású hangzás (csak sztereó műsorok esetén).
„Álsztereo”: térhatászerű hanggal szóltatja meg a mono műsorokat.
„Ki”: normál sztereó vagy mono vétel.

BBE

A „BBE High Definition Sound System” segítségével erőteljesebb hatást kölcsönözhet a hangnak, kompenzálva a hangszugárzó fáziselszűrését.

Kettős hang

A kívánt hangszínt választhatja ki sztereó vagy kétnyelvű adások esetén.

„Sztéréó”, „Mono”: sztereó adás esetén.

„A”/„B”/„Mono”: kétnyelvű adás esetén válassza az „A” opciót az 1-es, a „B” opciót a 2-es hangcsatorna vagy a „Mono” opciót a mono csatorna lejátszásához, ha rendelkezésre áll.

Hasznos tudnivaló

Ha a tv-hez csatlakoztatott eszközt használ, válassza a „Sztéréó”, „A” vagy „B” opciót a „Kettős hang” beállításnál.

Fejhallg.csatl. (fejhallgató-hangsugárzó kapcsolat)

Be-/kikapcsolhatja a tv-készülék beépített hangsugárzóit, ha fejhallgatót csatlakoztat.

„Be”: a hang csak a tv-hangsugárzókból hallható.

„Ki”: a hang mind a tv-hangsugárzókból, mind a fejhallgatóban hallható.

Hasznos tudnivaló

A „Magas hangszín”, „Mély hangszín”, „Balansz”, „Auto hangerőszab”, „Térhang” és „BBE” funkciók beállítása nincs hatással a fejhallgató és az audio kimeneti aljzatokra.

Képernyő menü



Az alábbi opciókat választhatja ki a Képernyő menüben. A „Beállítások” menü opcióinak kiválasztása a „Kép menü”-nél (23. oldal) ismertetett módon történik.

Bemenetek

Az aktuálisan nézett bemenethez kiválaszthatja, hogy a közös beállításokat akarja alkalmazni, vagy az egyes bemeneteket egyesével állítja be.

„Összes”: minden bemeneten alkalmazásra kerülnek.

„Csak megnézésre”: csak az aktuális bemeneten.

Képernyő formátum

A képernyőformátumról bővebben „A képernyő üzemmód kézi megváltoztatása az adásnak megfelelően” című fejezetben olvashat (16. oldal).

Auto formátum

Önműködően beállítja a képernyőformátumot a műsor jelének megfelelően.

Beállításának megtartásához válassza a „Ki” opciót.

Hasznos tudnivalók

- A  gomb ismételt megnyomásával akkor is módosíthatja a képernyő formátumot, ha a „Be” vagy „Ki” opciót választotta az „Auto formátum” beállításnál.
- Az „Auto formátum” funkció csak PAL és SECAM jelek esetén használható.

4:3 alaphelyzet

Kiválaszthatja az alapértelmezett képernyő üzemmódot 4:3 arányú adásokhoz.

„Smart”: a hagyományos 4:3 adásokat szélesképernyős formában jeleníti meg.

„4:3”: a hagyományos 4:3 adásokat az eredeti képaránnyal jeleníti meg.

„Ki”: akkor is megtartja az aktuális „Képernyő formátum” beállítást, ha átkapcsol egy másik csatornára vagy bemenetre.

Hasznos tudnivaló

Ez a funkció csak akkor áll rendelkezésre, ha a „Be” opciót választotta ki az „Auto formátum” menüben.

Képtolítás

Beállíthatja a képterületet.

„Teljes felbontás”: a 1080i és 1080p műsorforrások képei eredeti méretben jelennek meg, így azok bizonyos részei le lesznek vágva.

„Normál”: a képet eredeti méretben jeleníti meg.

„-1”/„-2”: felnagyítja a képet, hogy elrejtse annak széléit.

Vízszintes eltolás

Beállíthatja a kép vízszintes pozícióját minden egyes képernyőformátumhoz.

Függőleges eltolás

Beállíthatja a kép függőleges pozícióját, ha a képernyő formátum „Smart”, „Zoom” vagy „14:9”.

Függőleges méret

Beállíthatja a kép függőleges méretét, ha a képernyő formátum „Smart”, „Zoom” vagy „14:9”.

Beállítás menü



Az alábbi opciókat választhatja ki a Beállítás menüben. A „Beállítások” menü opcióinak kiválasztása a „Kép menü”-nél (23. oldal) ismertetett módon történik.

Autom. Beállítás

Elindíthatja az „első bekapcsolás menüt”, melynek segítségével kiválaszthatja a nyelvet és országot/régiót, valamint behangolhatja a fogható digitális és analóg csatornákat (ha digitális csatornák nem foghatóak, az órát is beállíthatja). Rendszerint nincs szükség erre a műveletre, mert a nyelv és ország/régió kiválasztása, illetve a csatornák tárolása a tv-készülék első üzembe helyezésekor megtörtént (7., 8. oldal). Ez az opció lehetővé teszi az említett művelet megismétlését (pl. a tv-csatornák újrahangolását költözés után, vagy új csatornák keresését, melyeknek sugárzását az előző tárolás óta kezdték meg).

Nyelv

Kiválaszthatja a megjelenő menük nyelvét.

AV beállítás

Nevet rendelhet azokhoz a külső készülékhez, melyeket az oldalsó vagy a hátdali aljzatokhoz csatlakoztatott. A név rövid ideig megjelenik a képernyőn a megfelelő bemenet kiválasztásakor. Kihagyhatja a szükségtelen bemeneti csatlakozókat.

- 1 A gombokkal válassza ki a kívánt bemeneti műsorforrást, majd nyomja meg a gombot.
- 2 A gombokkal válasszon az opciók közül, majd nyomja meg a gombot.

Gyári készüléknevek: a tárolt nevek közül hozzárendelhet egyet a csatlakoztatott készülékhez.

„Szerkesztés”: saját nevet hozhat létre. Kövesse a „Nevék megadása” című rész 2–4. lépéseit (32. oldal).

„Ugrás”: a gombbal történő bemenetválasztásnál kihagyja a nem szükséges bemeneteket.

Automatikus S Video

Az 6 S-videoaljzat bemeneti jelét választhatja ki, ha az 6 aljzatokat egyaránt csatlakoztatta.

Időzítő beállítások

Beállíthatja az időzítőt a tv-készülék be-/kikapcsolásához.

Elalvás időzítő

Beállíthat egy időtartamot, melynek letelte után a tv-készülék önműködően készenléti üzemmódba kapcsol.

Ha bekapcsolta ezt a funkciót, a (időzítő) jelző narancssárgán világít a tv-készüléken (előlap).

Hasznos tudnivalók

- Ha ki- és bekapcsolja a tv-készüléket, az „Elalvás időzítő” beállítás visszakapcsol a „Ki” opcióra.
- Egy perccel a készenléti üzemmódba kapcsolás előtt az „A TV készüléket Kikapcs. Időzítő hamarosan kikapcsolja.” üzenet jelenik meg a képernyőn.

Bekapcs. időzítő

Beállíthatja az időzítőt a készülék készenléti üzemmódból való bekapcsolásához.

„Nap”: beállíthatja a napot, amikor aktiválni szeretné a bekapcsolás időzítőt.

„Idő”: beállíthatja a tv-készülék bekapcsolásának időpontját.

„Időtartam”: beállíthatja azt az időtartamot, mely után a tv-készülék önműködően újra készenléti üzemmódba kapcsol.

„Hangerő beállítás”: beállíthatja a tv-készülék bekapcsolásakor érvényes hangerőt.

Óra beállítása

Lehetővé teszi az óra kézzel történő beállítását. Ha a tv-készülék digitális csatornák jelét fogadja, az óra nem állítható be kézzel, mert az óra-beállítás a sugárzott jel idő kódjának segítségével történik.

Takarékos üzemmód

Kiválaszthatja az energiatakarékos üzemmódot a tv-készülék energiafogyasztásának csökkentésére.

Ha a „Kép ki” opciót választja, a kép kikapcsol, és a  (kikapcsolt kép) jelző zölden világít a készüléken (előlap). A hang változatlan marad.

Fényérzékelő





„Be”: önműködően optimalizálhatja a képbeállítást a helyiség fényviszonyainak megfelelően.

„Ki”: a „Fényérzékelő” funkció kikapcsolása.



Megjegyzés

Ne takarja el az érzékelőt, mert befolyásolhatja annak működését. Az érzékelőről bővebben a 14. oldalon olvashat.



AV2 kimenet

Beállíthatja a készülék hátoldalán található  /  2 aljzaton továbbítani kívánt jelet. A  /  2 aljzathoz csatlakoztatott videomagnóval vagy más felvevő készülékkel felvételt készíthet a tv-készülék egyéb aljzatihoz csatlakoztatott külső készülékről.

„TV”: a sugárzott műsort továbbítja.

„AV1”: az  /  1 aljzathoz csatlakoztatott készülék jelét továbbítja.

„AV6”: az  /  6 aljzathoz csatlakoztatott készülék jelét továbbítja.

„Automatikus”: mindig a képernyőn megjelenített műsort továbbítja (kivéve a  /  3, HDMI IN 4 és HDMI IN 5 aljzatok jeleit).

Csendes bekapcsolás

Ez a funkció alacsony szintre állítja a hangerőt a tv-készülék bekapcsolásakor, majd fokozatosan emeli a szintet a beállított értékig.

Hangszóró

Be- és kikapcsolhatja a tv-készülék beépített hangszóróit.

„Be”: a tv hangszórók bekapcsolt állapotban vannak, ezeken keresztül hallható a műsor.

„Ki”: a tv hangszórók kikapcsolt állapotban vannak, a műsorok hangját az audiokimenetekhez csatlakoztatott külső audiokészüléken hallgathatja.

Hang kimenet

„Változó”: az Ön audio rendszerének hangkimenete vezérelhető a tv-készülék távvezérlőjével.

„Rögzített”: a tv-készülék hangkimenete állandó. Használja audio rendszerének távvezérlőjét a hangerő (és más jellemzők) beállításához.

Színrendszer

Kiválaszthatja a színrendszert („Automatikus”, „PAL”, „SECAM”, „NTSC3.58”, „NTSC4.43” vagy „PAL60”) a bemeneti műsorforrás jelének megfelelően.

Információ

A tv-készülék rendszerinformációit jelenítheti meg.

Mindent visszaállít

Ez a funkció minden beállítást a gyári értékre állít vissza, majd megjeleníti az önműködő beállítási képernyőt.

Megjegyzés

Az összes beállítás (beleértve a Digitális kedvencek listáját, az ország, a nyelv beállításait, az önműködően behangolt csatornákat, stb.) visszaáll a gyárilag megadott értékre.

PC beállítások menü

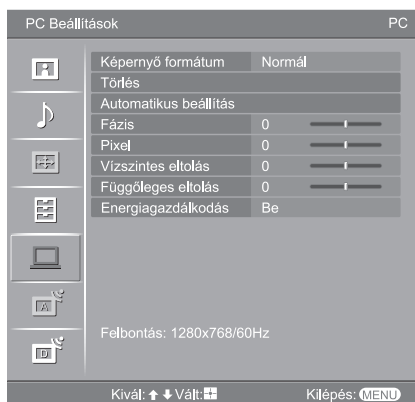

Az alábbi opciókat választhatja ki a PC beállítások menüben. A „Beállítások” menü opcióinak kiválasztása a „Kép menü”-nél (23. oldal) ismertetett módon történik.

Képernyő formátum

Kiválaszthat egy képernyő üzemmódot a számítógépes jel megjelenítéséhez. „Normál”: eredeti méretében jeleníti meg a képet. „Teljes 1”: felnagyítja a képet a képterület kitöltéséhez, megtartva a vízszintes-függőleges képarányt. „Teljes 2”: felnagyítja a képet a képterület kitöltéséhez.

Törlés

A „Képernyő formátum” és az „Energiagazdálkodás” kivételével visszaállíthatja a PC beállítások menü beállításait a gyári értékekre.

Automatikus beállítás

Ez a funkció önműködően beállítja a kép pozícióját és fázisát, amikor a tv-készülékre jel érkezik a csatlakoztatott számítógépről.

Hasznos tudnivaló

Az önműködő beállítás nem működik megfelelően bizonyos bemeneti jelekkel. Ilyen esetben kézzel állítsa be a „Fázis”, „Pixel”, „Vízszintes eltolás” és „Függőleges eltolás” paramétereket.

Fázis

Beállíthatja a fázist a kép villogása esetén.

Pixel

Beállíthatja a képpontok kiosztását, ha a képen függőleges csíkok jelennek meg.

Vízszintes eltolás

Beállíthatja a kép vízszintes pozícióját minden egyes képernyőformátumhoz.

Függőleges eltolás

Beállíthatja a kép függőleges pozícióját minden egyes képernyőformátumhoz.

Energiagazdálkodás

Készenléti üzemmódba kapcsolja a tv-készüléket, ha 30 másodpercig nem érkezik jel.

Analóg beállítások menü (csak analóg üzemmódban)

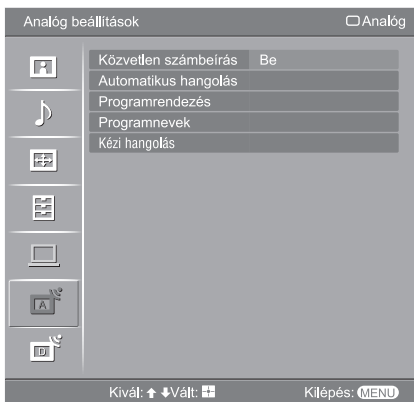

Az alábbi opciókat választhatja ki az Analóg beállítások menüben. A „Beállítások” menü opcióinak kiválasztása a „Kép menü”-nél (23. oldal) ismertetett módon történik.

Közvetlen számbeírás

Ha a „Be” opciót választja a „Közvetlen számbeírás” menüben, a kívánt analóg csatornát a távvezérlő számgombjaival (0–9) is kiválaszthatja.

Megjegyzés

Ha a „Be” opciót választja a „Közvetlen számbeírás” menüben, a 10-es vagy annál nagyobb (két számjegyű) csatornák kiválasztása nem lehetséges a számgombokkal.

Automatikus hangolás

Behangolhatja az összes rendelkezésre álló analóg csatornát.

Rendszerint nincs szükség erre a műveletre, mert a csatornák tárolása a tv-készülék első üzembe helyezésekor megtörtént (8. oldal). Ez az opció lehetővé teszi az említett művelet megismétlését (pl. a tv-csatornák újrahangolását költözés után, vagy új csatornák keresését, melyeknek sugárzását az előző tárolás óta kezdték meg).

Programrendezés

Megváltoztathatja a tárolt csatornák sorrendjét.

- 1 A \uparrow/\downarrow gombokkal válassza ki az áthelyezni kívánt csatornát, majd nyomja meg a \oplus gombot.
- 2 A \uparrow/\downarrow gombokkal válassza ki a csatorna új pozícióját, majd nyomja meg a \oplus gombot.

Programnevek

Maximum 5 betűből vagy számból álló nevet rendelhet a csatornához. A csatorna kiválasztásakor a név rövid ideig megjelenik. (A csatornák nevét a készülék általában önműködően beolvassa a Teletext rendszerből (ha rendelkezésre áll).)

- 1 A \uparrow/\downarrow gombokkal válassza ki az elnevezni kívánt csatornát, majd nyomja meg a \oplus gombot.
- 2 Válassza ki a kívánt betűt vagy számot a \uparrow/\downarrow gombokkal (a „_” szimbólum jelzi a szóközt), majd nyomja meg a \Rightarrow gombot.

Ha hibát vétett

A \Leftarrow/\Rightarrow gombokkal válassza ki a téves karaktert. A \uparrow/\downarrow gombokkal válassza ki a megfelelő karaktert.

Az összes karakter törlése

Válassza a „Törlés” opciót, majd nyomja meg a \oplus gombot.

- 3 Ismétlje a 2-es lépést a teljes név megadásához.
- 4 Válassza az „OK” opciót, majd nyomja meg a \oplus gombot.

Mielőtt kiválasztaná a „Címke”/„AFT”/„Audio szűrő”/„Ugrás”/„Dekóder” opciót, a PROG +/- gombokkal válassza ki a megfelelő csatornát. Nem választhat ki olyan csatornát, melynél a kihagyás („Ugrás”) funkció aktív (34. oldal).

Programhely/Rendszer/Csatorna

Csatornák kézi tárolása.

- 1 Használja a \uparrow/\downarrow gombokat a „Programhely” kiválasztásához, majd nyomja meg a \oplus gombot.
- 2 Használja a \uparrow/\downarrow gombokat a kézzel beállítandó programhely kiválasztásához (ha videomagnót hangol be, válassza a 00 programhelyet), majd nyomja meg a RETURN gombot.
- 3 Használja a \uparrow/\downarrow gombokat a „Rendszer” kiválasztásához, majd nyomja meg a \oplus gombot.
- 4 Használja a \uparrow/\downarrow gombokat a tv-rendszer kiválasztásához, majd nyomja meg a \leftarrow gombot.
B/G: nyugat-európai országok/régiók
D/K: kelet-európai országok/régiók
L: Franciaország
I: Egyesült Királyság
- 5 Használja a \uparrow/\downarrow gombokat a „Csatorna” kiválasztásához, majd nyomja meg a \oplus gombot.
- 6 Használja a \uparrow/\downarrow gombokat az „S” (kábelcsatornák) vagy a „C” (földi sugárzású csatornák) kiválasztásához, majd nyomja meg a \Rightarrow gombot.
- 7 A következők szerint hangolja be a csatornákat:

Ha nem ismeri a csatornaszámot (frekvenciát)

Használja a \uparrow/\downarrow gombokat a következő fogható csatorna megkereséséhez. Ha a készülék behangol egy csatornát, a keresés megáll. A keresés folytatásához nyomja meg a \uparrow/\downarrow gombot.

Ha ismeri a csatornaszámot (frekvencia)

A sugárzott csatorna vagy a videomagnó csatornaszámának megadásához használja a számgombokat.

- 8 Nyomja meg a \oplus gombot a „Megerősít” kiválasztásához, majd nyomja meg a \oplus gombot.
- 9 Nyomja meg a \downarrow gombot az „OK” kiválasztásához, majd nyomja meg a \oplus gombot.

Ismétlje a fenti eljárást más további csatornák beállításához.

Címke

Tetszés szerinti nevet rendelhet (maximum 5 betű vagy szám) a kiválasztott csatornához. A csatorna kiválasztásakor a név rövid ideig megjelenik. A karakterek beírásához kövesse a „Programnevek” rész 2–4. lépéseit (32. oldal).

AFT

Ha úgy érzi, hogy finomhangolással tovább javítható a kép, kézi vezérléssel beállíthatja a megfelelő vételi minőséget. A finomhangolás a -15 és +15 közötti tartományban végezhető. Ha a „Be” opciót választja, a finomhangolás önműködően történik.

Audio szűrő

Ha a mono adások hangja torzított, a különálló csatornáknál javíthatja a hangminőséget. A nem szabványos jelek hangtorzítást vagy szaggatott hangot okozhatnak mono műsorok megtekintésekor. Ha nem tapasztal hangtorzítást, hagyja ezt az opciót a gyári „Ki” beállításon.

Megjegyzések



- Nem hallgathat sztereó vagy kettős hangot, ha az „Alacsony” vagy „Magas” opciót választotta ki.
- Az „Audio szűrő” menüpont nem használható, ha az „L” opciót választotta a „Rendszer” menüpontban.

folytatódik

Ugrás

A készülék kihagyja a nem kívánt analóg csatornákat, amikor a PROG +/- gombokkal csatornát vált. (A számgombokkal továbbra is kiválaszthatja a kihagyott csatornákat.)

Dekóder

Megjelenítheti és felveheti a kódolt csatorna műsorát, ha közvetlenül a  1, SCART aljzathoz, vagy egy videomagnón keresztül a  2 aljzathoz dekódert csatlakoztat.

Megjegyzés

Az „Ország” menüpontban (7. oldal) kiválasztott országtól/régiótől függően elképzelhető, hogy ez az opció nem áll rendelkezésre.

Megerősít

Elmentheti a „Kézi hangolás” funkcióban végzett módosításokat.

Digitális beállítások menü DV3



Az alábbi opciókat választhatja ki vagy módosíthatja a Digitális beállítások menüben. Válassza ki a „Digitális beállítások” menüt, majd nyomja meg a ⊕ gombot a következő menük megjelenítéséhez. A „Beállítások” menü opcióinak kiválasztása a „Kép menü”-nél (23. oldal) ismertetett módon történik.

Digitális hangolás

Megjelenítheti a „Digitális hangolás” menüt.

Digitális autom. hangolás

Behangolhatja az összes rendelkezésre álló digitális csatornát.

Rendszerint nincs szükség erre a műveletre, mert a csatornák tárolása a tv-készülék első üzembe helyezésekor megtörtént (8. oldal). Ez az opció lehetővé teszi az említett művelet megismétlését (pl. a tv-csatornák újrhangolását költözés után, vagy új csatornák keresését, melyeknek sugárzását az előző tárolás óta kezdték meg).

Programlista szerkesztése

Törölheti a feleslegessé vált digitális csatornákat és módosíthatja a csatornák sorrendjét.

- 1 Használja a ⇧/⇩ gombokat a törölni vagy áthelyezni kívánt csatorna kiválasztásához.

Ha ismeri a csatorna számát (frekvencia)

A számgombokkal adja meg a háromjegyű számot.

- 2 Digitális csatornák törlése, vagy a sorrend módosítása:

Digitális csatorna törlése

Nyomja meg a ⊕ gombot. Egy üzenet kéri a törlés megerősítését. A ⇐ gombbal válassza az „Igen” opciót, majd nyomja meg a ⊕ gombot.

A digitális csatornák sorrendjének módosítása

Nyomja meg a ⇨ gombot, majd a ⇧/⇩ gombokkal válassza ki a csatorna új pozícióját, és nyomja meg a ⇐ gombot. Ha szükséges, ismétlje meg az 1-es és 2-es lépéseket további csatornák áthelyezéséhez.

- 3 Nyomja meg a RETURN gombot.

Digitális kézi hangolás

Kézzel is behangolhatja a digitális csatornákat.

- 1 Nyomja meg a behangolni kívánt csatornának megfelelő számgombot, majd a ⇧/⇩ gombokkal hangolja be a csatornát.
- 2 Miután a készülék megtalálta a rendelkezésre álló csatornákat, a ⇧/⇩ gombokkal válassza ki a tárolni kívánt csatornát, és nyomja meg a ⊕ gombot.
- 3 A ⇧/⇩ gombokkal válassza ki azt a programhelyet, ahol az új csatornát tárolni szeretné, majd nyomja meg a ⊕ gombot.

Ismétlje meg a fenti eljárást további csatornák kézi hangolásához.

Digitális Beállítások

Megjelenítheti a „Digitális Beállítások” menüt.

Feliratok beállítása*

Bekapcsolhatja a digitális feliratokat a képernyőn.

Ha kiválasztja a „Gyengénhallóknak” opciót, további vizuális segédjelek jelenhetnek meg a feliratok mellett (ha a tv-csatorna sugároz ilyen információt).

Feliratok nyelve*

Kiválaszthatja a megjelenítendő feliratok nyelvét.

Audio nyelv*

Kiválaszthatja a csatorna nyelvét. Lehetnek olyan digitális csatornák, melyek több nyelven sugároznak.

Audio típus*

Növeli a hangerőt, ha a „Gyengénhallóknak” opciót kiválasztotta.

Gyermekzár*

Korhatárt állíthat be a műsorokhoz. A beállított korhatárt meghaladó műsor csak akkor nézhető, ha beírja a megfelelő PIN kódot.

1 A számgombokkal adja meg a jelenlegi PIN kódot.

Ha korábban nem állított be PIN kódot, egy PIN kód kérő képernyő jelenik meg. Kövesse az alábbi „PIN kód” rész utasításait.

2 Használja a / gombokat a korhatár vagy a „Nincs” opció (nincs korhatár) kiválasztásához, majd nyomja meg a gombot.

3 Nyomja meg a RETURN gombot.

PIN kód*

Beállíthatja a PIN kódot, vagy lehetővé teszi a PIN kód módosítását.

1 Adjon meg egy PIN kódot a következők szerint:

Ha korábban már megadott egy PIN kódot

A számgombokkal adja meg a létező PIN kódját.

Ha még nem állított be PIN kódot

A számgombokkal adja meg a gyárilag beállított „9999” PIN kódot.

2 A számgombokkal adja meg az új PIN kódot.

Egy üzenet jelenik meg, mely tájékoztatja az új PIN kód elfogadásáról.

3 Nyomja meg a RETURN gombot.

Hasznos tudnivaló

A 9999 PIN kód minden esetben elfogadásra kerül.

Technikai beállítás

Megjelenítheti a Technikai beállítás menüt.

„Auto szolgáltatásfrissítés”: lehetővé teszi, hogy a tv-készülék felismerje és tárolja az új digitális csatornákat, amikor azok rendelkezésre állnak.

„Szoftverletöltés”: lehetővé teszi, hogy a tv-készülék önműködően fogadjon szoftverfrissítéseket a meglévő antennán keresztül (ha kiadnak frissítést). A Sony a „Be” opció használatát javasolja. Ha nem szeretné a készülék szoftverét frissíteni, válassza a „Ki” opciót.

„Rendszerinformáció”: megjeleníti az aktuális szoftver verziót és jelszintet.

„Időzóna”: lehetővé teszi az adott időzóna kézi kiválasztását, ha ez nem egyezik meg az ország alapértelmezett időzónájával.

CA-modul beállítása

Lehetőséget biztosít a Pay Per View szolgáltatás eléréséhez, miután igényelt egy előfizetői egységet (CAM) és nézőkártyát. Lásd a 37. oldalon a  (PCMCIA) aljzat elhelyezkedését.

* Ez a funkció nem minden országban áll rendelkezésre.

Külső készülékek csatlakoztatása

Különböző külső készüléket csatlakoztathat tv-készülékéhez. A csatlakozóvezetékek nem tartozéka a tv-készüléknek.

Csatlakozás a tv-készülékhez (oldalpanel)

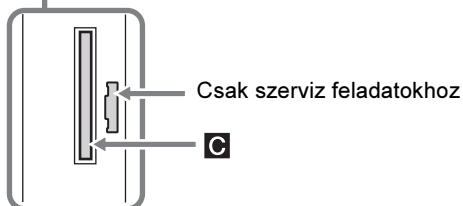
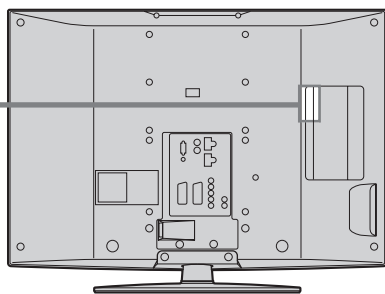
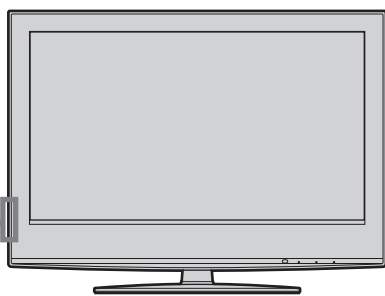
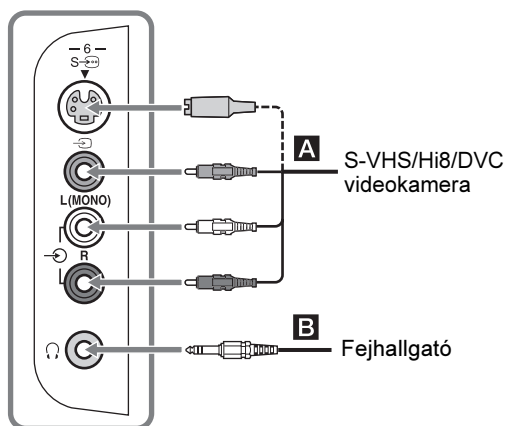

Csatlakoztató eszköz

Ezt kell tennie

S-VHS/Hi8/DVC videokamera **A**

Csatlakoztassa az S-video aljzathoz vagy a videoaljzathoz, illetve az L (MONO)/R audioaljzatokhoz. A kép zaj elkerülése érdekében ne csatlakoztassa a videokamerát egyszerre az S-video- és az S-video aljzathoz. Ha mono készüléket csatlakoztat, a „L” részét használja.

Fejhallgató **B**

Csatlakoztassa a fejhallgató aljzathoz, így a tv-készülék hangját a fejhallgáton keresztül hallgathatja.

Előfizetői egység (CAM) **C**

A Pay Per View szolgáltatások használatához. A részletekről olvassa el a CA-modulhoz mellékelte kezelési útmutatót. A CAM használatához nyomja meg a kioldó gombot és vegye ki a vakkártyát a CAM aljzathoz. Kapcsolja ki a tv-készüléket, mielőtt a CA-modult a CAM aljzatba illeszti. Ha nem használja a CAM egységet, helyezze vissza a vakkártyát a CAM aljzatba.

Megjegyzés

A CA-modul nem működik egyes országokban. Kérjen tanácsot kereskedőjétől.

Csatlakozás a tv-készülékhez (háttoldal)

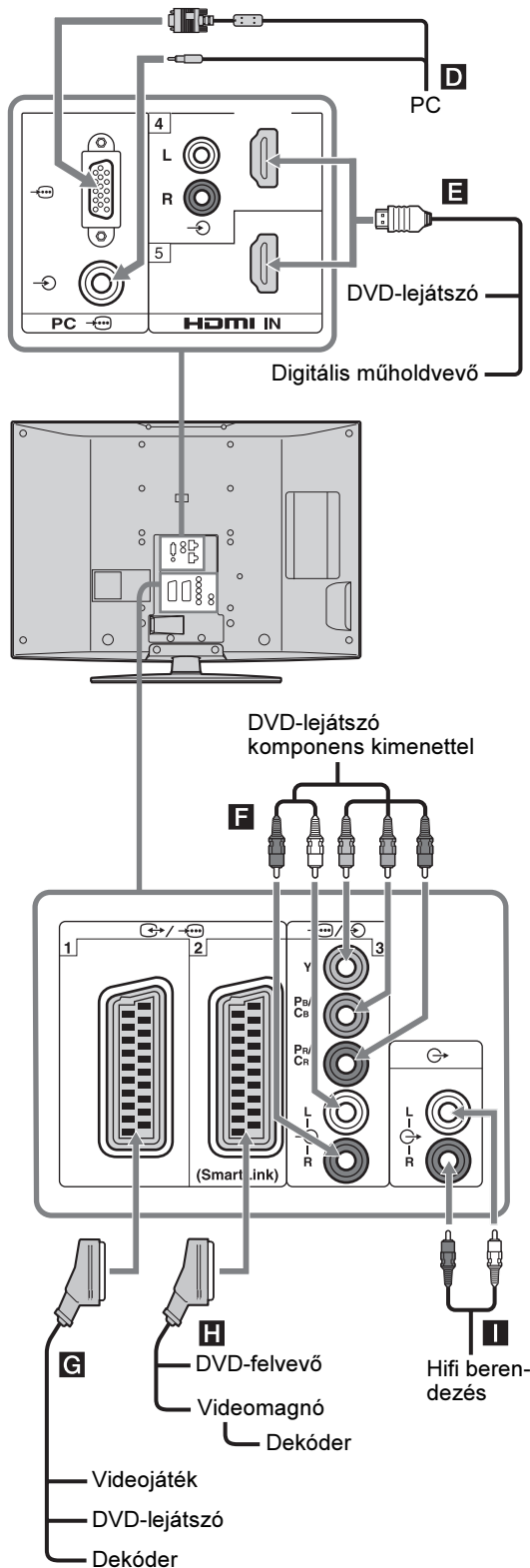

Csatlakoztató eszköz

Ezt kell tennie

Számítógép **D**

Csatlakoztassa a PC aljzathoz. Ferritgyűrűvel ellátott számítógép csatlakozóvezeték használata ajánlott.

Digitális műholdvevő vagy DVD-lejátszó **E**

Ha a készülék rendelkezik HDMI aljzattal, csatlakoztassa azt a HDMI IN 4 vagy 5 aljzathoz. A digitális video- és audiojelek a készülékből érkezők. Ha a készülék DVI aljzattal rendelkezik, csatlakoztassa a DVI aljzatot a HDMI IN 4 aljzathoz egy DVI-HDMI átalakító segítségével (nem tartozék), és csatlakoztassa a készülék audio kimeneti aljzatait a HDMI IN 4 aljzatokhoz.

Megjegyzések

- A HDMI aljzatok csak a következő videojeleket támogatják: 480i, 480p, 576i, 576p, 720p 1080i és 1080p. Számítógép csatlakoztatásához használja a PC aljzatot.
- Csak olyan HDMI-vezeték használjon, melyen megtalálható a HDMI-logo.

DVD-lejátszó komponens kimenettel **F**

Csatlakoztassa a komponens video aljzatokhoz és a 3 audio aljzatokhoz.

Videojáték, DVD-lejátszó vagy dekóder **G**

Csatlakoztassa a 1 SCART aljzathoz. A dekóder csatlakoztatásakor a tv-vevőegységből származó kódolt jel a dekóderre kerül, majd a dekódolt jel jut vissza a tv-készülékre.

DVD-felvevő vagy a SmartLink rendszert támogató videomagnó **H**

Csatlakoztassa a 2 SCART aljzathoz. A SmartLink egy közvetlen adatkapcsolat a tv-készülék és a videomagnó/DVD-felvevő között.

Hifi berendezés **I**

Csatlakoztassa a audio kimeneti aljzatokhoz, így a tv-készülék hangját az audioberendezésen keresztül hallgathatja.

A Tools menü elemei a számítógép bemenet használata közben

Számítógépes jebemenet esetén nyomja meg a TOOLS gombot a következő opciók megjelenítéséhez.

Opció	Ismertetése
Bezárás	A Tools menü bezárása.
Takarékos üzemmód	Lásd a 29. oldalt.
Kijelző üzemmód	Lásd a 23. oldalt.
Hang mód	Lásd a 25. oldalt.
Önműködő beállítás	Lásd a 31. oldalt.
Vízszintes eltolás	Lásd a 31. oldalt.
Függőleges eltolás	Lásd a 31. oldalt.
Önműködő órábeállítás (csak analóg üzemmód-üzemmódra, és az idő beállításban)	Lehetővé teszi a váltást digitális sát.
🔊 Hangerő	A fejhallgató hangerejének beállítása.

Minőség tanúsítás

A forgalomba hozó tanúsítja, hogy a KDL-40W2000, KDL-46W2000 típusú készülékek a 2/1984. (III. 10.) számú BkM-IpM együttes rendeletben előírtak szerint megfelelnek a következő műszaki jellemzőknek.

Megjelenítő egység

Energiaellátási követelmények:

220–240 V, 50 Hz-es váltóáram

Képernyő méret:

KDL-46W2000:

46 hüvelyk (kb. 116,8 cm átlósan mérve)

KDL-40W2000:

40 hüvelyk (kb. 101,6 cm átlósan mérve)

Képernyő felbontás:

1920 képpont (vízszintes) × 1080 sor (függőleges)

Teljesítményfelvétel:

KDL-46W2000: 225 W

KDL-40W2000: 185 W

Készenléti teljesítményfelvétel:

0,3 W

Méreték (szé × ma × mé):

KDL-46W2000:

kb. 1120 × 805 × 334 mm (állvánnyal)

kb. 1120 × 755 × 118 mm (állvány nélkül)

KDL-40W2000:

kb. 988 × 715 × 266 mm (állvánnyal)

kb. 988 × 665 × 105 mm (állvány nélkül)

Tömeg:

KDL-46W2000:

kb. 36 kg (állvánnyal)

kb. 30 kg (állvány nélkül)

KDL-40W2000:

kb. 27,5 kg (állvánnyal)

kb. 23 kg (állvány nélkül)

A képernyő típusa

LCD (folyadékkristályos kijelző) panel

Tv-rendszer

Analóg: a kiválasztott országtól/régiótól függően:

B/G/H, D/K, L, I

Digitális: DVB-T

Szín/videó rendszer

Analóg: PAL, SECAM

NTSC 3.58, 4.43 (csak a videobemeneten)

Digitális: MPEG-2 MP@ML

Antenna

75 Ω-os külső aljzat VHF/UHF vételhez

Csatorna lefedettség

Analóg: VHF: E2–E12

UHF: E21–E69

CATV: S1–S20

HYPHER: S21–S41



D/K: R1–R12, R21–R69

L: F2–F10, B–Q, F21–F69



I: UHF B21–B69

Digitális: VHF/UHF

Aljzatok

 /  1

21 érintkezős SCART csatlakozó (CENELEC szabvány) audio/videó bemenettel, RGB bemenettel és tv audio-, videokimenettel.

 /  2 (SmartLink)

21 érintkezős SCART csatlakozó (CENELEC szabvány) audio-, videobemenettel, RGB bemenettel, választható audio-, videokimenettel és SmartLink felülettel.

 3

Támogatott formátumok: 1080i, 720p, 576p, 576i, 480p, 480i

Y: 1 V_{p-p}, 75 Ω, 0,3 V negatív szinkron

P_B/C_B: 0,7 V_{p-p}, 75 Ω

P_R/C_R: 0,7 V_{p-p}, 75 Ω

 3

Audiobemenet (RCA aljzat)

500 mV_{rms}

Impedancia: 47 kΩ

HDMI IN 4, 5

Videó: 1080p, 1080i, 720p, 576p, 576i, 480p, 480i

Audio: kétcsatornás lineáris PCM

32, 44,1 és 48 kHz, 16, 20 és 24 bit

Analóg audio (RCA aljzat):

500 mV_{rms}, impedancia 47 kΩ

(csak HDMI IN 4)

 6 S-videobemenet (4 érintkezős mini DIN)

 6 Videobemenet (RCA aljzat)

 6 Audiobemenet (RCA aljzatok)

 Audiokimenet (RCA aljzatok)

PC  számítógépbemenet (15 érintkezős D-sub) (lásd 41. oldal)

G: 0,7 V_{p-p}, 75 Ω, nem zöldszinkron

B: 0,7 V_{p-p}, 75 Ω

R: 0,7 V_{p-p}, 75 Ω

HD: 1–5 V_{p-p}

VD: 1–5 V_{p-p}

 számítógép audiobemenet (minijack)

 Fejhallgató aljzat

 CAM (Conditional Access Module) meghajtó

Hangkimenet

10 W + 10 W

Mellékelt tartozékok

Lásd az „1: Tartozékok ellenőrzése” című fejezetet a 4. oldalon.

Külön megvásárolható tartozékok

- Fali konzol SU-WL51

A kivétel és a műszaki adatok előzetes bejelentés nélkül megváltozhatnak.

Számítógép bemeneti jel referencia táblázat

Jelek	Vízszintes (képpont)	Függőleges (sor)	Vízszintes frekvencia (kHz)	Függőleges frekvencia (Hz)	Szabvány
VGA	640	480	31,5	60	VGA
	640	480	37,5	75	VESA
	720	400	31,5	70	VGA-T
SVGA	800	600	37,9	60	VESA irányelvek
	800	600	46,9	75	VESA
XGA	1024	768	48,4	60	VESA irányelvek
	1024	768	56,5	70	VESA
	1024	768	60	75	VESA
WXGA	1280	768	47,4	60	VESA
	1280	768	47,8	60	VESA
	1360	768	47,7	60	VESA



- A tv-készülék számítógépbemenete nem támogatja a zöldszinkron vagy kompozit szinkron jeleket.
- A tv-készülék számítógépbemenete nem támogatja a sorváltásos jeleket.
- A legjobb képminőség érdekében javasoljuk, hogy használja a fenti táblázatban vastagított betűkkel szereplő jeleket, 60 Hz-es függőleges frekvencia beállítással. Plug-and-play üzemmódban önműködően 60 Hz-es függőleges frekvencia lesz kiválasztva.

Hibaelhárítás

Ellenőrizze, hogy pirosan villog-e a  (készenléti üzemmód) jelző.

Ha villog









Bekapcsolt az öndiagnózis funkció.

- 1 Számolja meg, hányszor villan fel a  (készenléti állapot) jelző a két másodperces szünetek között. Például, a jelző háromszor villan fel, majd két másodperces szünet következik, majd újból háromszor felvillan, stb.
- 2 Nyomja meg a  gombot a tv-készüléken (a jobb oldalon) a kikapcsoláshoz, húzza ki a hálózati csatlakozóvezetékét a fali konnektorból, és értesítse kereskedőjét vagy a Sony szervizt a jelző villogásáról (a felvillanások számáról).

Ha nem villog

- 1 Ellenőrizze a hibalehetőségeket az alábbi táblázatban.
- 2 Ha a probléma továbbra is fennáll, javíttassa meg készülékét egy képzett szakemberrel.

Kép

Probléma	Okok/Lehetséges megoldások
Nincs kép (a képernyő sötét) és nincs hang	<ul style="list-style-type: none">• Ellenőrizze az antenna csatlakozást.• Csatlakoztassa a tv-készüléket a hálózati feszültséghez, majd nyomja meg a  gombot a készüléken (a felső részen).• Ha a  (készenléti) jelző pirosan világít, nyomja meg a  gombot.
Nincs kép vagy nincs menüinformáció arról az eszközről, melyet a SCART aljzathoz csatlakoztatott	<ul style="list-style-type: none">• Ellenőrizze, hogy a csatlakoztatott eszköz be van-e kapcsolva, majd nyomja meg a / gombot többször, amíg a megfelelő bemenet jele meg nem jelenik a képernyőn.• Ellenőrizze a csatlakozást a külső készülék és a tv-készülék között.
Kettős kép vagy szellemkép	<ul style="list-style-type: none">• Ellenőrizze az antenna/vezeték csatlakoztatásokat.• Ellenőrizze az antenna helyzetét és irányát.
Csak zajos kép jelenik meg a képernyőn	<ul style="list-style-type: none">• Ellenőrizze, hogy az antenna nem törött vagy deformálódott-e.• Ellenőrizze, hogy az antenna nem érte-e el élettartamának végét (3–5 év általában, tengerhez közel 1–2 év).
Torz kép (pontozott sorok vagy sávok)	<ul style="list-style-type: none">• Tartsa távol a készüléket olyan elektromos zajok forrásától, mint például autók, motorkerékpárok, hajszáritók vagy optikai eszközök.• Ha külső készüléket csatlakoztat, hagyjon elegendő szabad helyet a külső készülék és a tv-készülék között.• Ellenőrizze, hogy az antennát a mellékelt koaxiális vezetékkel csatlakoztatta-e.• Tartsa távol az antennavezetékét más csatlakozóvezetésektől.
Képzaj látható tv-csatorna megjelenítésekor	<ul style="list-style-type: none">• Válassza az „Analog beállítások” menü „Kézi hangolás” opcióját, és az „AFT” (önműködő finomhangolás) funkcióval finomítsa a képet (33. oldal).
Néhány apró fekete és/vagy világos pont található a képernyőn	<ul style="list-style-type: none">• A képernyőn megjelenő kép apró pontokból áll. Ezek a kis fekete és/vagy világos pontok (képpontok) nem utalnak hibára.
Nincsenek színek a színes műsorban	<ul style="list-style-type: none">• A menü segítségével válassza ki a „Kép” menü „Törlés” opcióját a gyári értékek visszaállításához (23. oldal).
Nincsenek vagy szokatlanok a színek, ha a  3 bemenet Y, PB/CB, PR/CR aljzataira érkező jeleket nézi	<ul style="list-style-type: none">• Ellenőrizze a 3-as bemenet Y, PB/CB, PR/CR aljzatainak csatlakozását.• Ellenőrizze, hogy a 3-as bemenet aljzatai szorosan és a megfelelő helyre legyenek csatlakoztatva.

Hang

Probléma	Okok/Lehetséges megoldások
A kép tökéletes, de nincs hang	<ul style="list-style-type: none">• Nyomja meg a \triangleleft +/- vagy \boxtimes (némítás) gombot.• Ellenőrizze, hogy a „Hangszóró” menüpont „Be” beállítása van-e kiválasztva a „Beállítás” menüben (29. oldal).
A hang zajos	<ul style="list-style-type: none">• Lásd a „Képzajjal” kapcsolatos lehetséges megoldások részt a 42. oldalon.

Csatornák

Probléma	Okok/Lehetséges megoldások
A kívánt csatornát nem lehet kiválasztani	<ul style="list-style-type: none">• Váltson a digitális és analóg üzemmód között, majd válassza ki a kívánt digitális/analóg csatornát.
Egyes csatornákon nem látható műsor	<ul style="list-style-type: none">• Kódolt/előfizetéses csatorna. Fizessen elő a Pay Per View szolgáltatásra.• A csatorna csak adatátvitelre szolgál (nincs kép vagy hang).• Lépjön kapcsolatba a műsorszórával az adás részleteivel kapcsolatban.
Nem fogható digitális csatorna	<ul style="list-style-type: none">• Érdeklődjön egy helyi szakembernél, hogy elérhetők-e digitális adások a területen.• Szerezzen be nagyobb érzékenységű antennát.

Általános problémák

Probléma	Okok/Lehetséges megoldások
A tv-készülék önműködően kikapcsol (A készülék készenléti üzemmódra vált)	<ul style="list-style-type: none">• Ellenőrizze, hogy az „Elalvás időzítő” nincs-e beállítva, valamint ellenőrizze a „Bekapcs. időzítő”-ben beállított „Időtartam” értéket (28. oldal).• Ha a készülék nem érzékel jelet, és nem végez vele műveletet legalább 10 percig, a tv-készülék önműködően készenléti üzemmódba kapcsol.
A tv-készülék önműködően bekapcsol	<ul style="list-style-type: none">• Ellenőrizze, hogy bekapcsolta-e a „Bekapcs. időzítő” funkciót (29. oldal).
Egyes bemeneti műsorforrások nem választhatók ki	<ul style="list-style-type: none">• Válassza a „Beállítás” menü „AV beállítás” opcióját, és kapcsolja ki a bemeneti műsorforrás kihagyását („Ugrás”) (28. oldal).
A távvezérlő nem üzemel	<ul style="list-style-type: none">• Cserélje ki az elemeket.

Tárgymutató

Számok

14:9 16
4:3 alaphelyzet 27
4:3 16

A

AFT 33
Analog beállítások menüje 32
Antenna, csatlakoztatás 6
audiokimenet 29
Audio nyelv 36
Audio szűrő 33
Audio típus 36
Auto beállítás 28
Önműködő beállítás 31
Automatikus formátum 27
Automatikus hangerő 25
Önműködő hangolás
analóg és digitális csatornák 8
csak analóg csatornák 32
csak digitális csatornák 35
Önműködő órabeállítás 17, 21, 39
Automatikus S-Video 28
AV tárolás 28
AV2 kimenet 29

B

Balansz 25
BBE 25
Beállítás menü 28
Bekapcs. időzítő 29
Bemenetek
kép 23
képernyő 27
hang 25
Bemenőjelek táblázata 21

C

CA modul beállítás 36
Címke 33
Csatlakoztatás
antenna és videomagnó 6
külső készülék 37
Csatornák
önműködő hangolása 8
kiválasztása 15
kihagyása 34
Csendes bekapcsolás 29

D

Digitális önműködő hangolás 35
Digitális beállítás 36
Digitális beállítások menüje 35
Digitális hangolás 35
Digitális kézi hangolás 35

E

Elalváskapcsoló 28
Elemek, behelyezés a távvezérlőbe 4
Élő színek 24
Emlékeztető 19
Energiaigazdálkodás 31
EPG (Digitális elektronikus műsor-
újság) 18

F

Fastext 16
Fázis 31
Fejhallgató
csatlakoztatása 37
Fejhallg.csatl. 26
Hangerő 17, 21, 39
Fekete korrekció 24
Feliratok beállítása 36
Feliratok nyelve 36
Fényerő 23
Fényérzékelő 29
Függőleges eltolás 27, 31
Függőleges méret 27

G

Gamma 24
Gyermekzár 36

H

Hang menü 25
Hang Menü 25
Hangerő eltolás 25
Hangszóró 29
Háttérvilágítás 23

I

Időzített felvétel 18
Időzítő (⏸) jelző 14
Időzítő beállítások 28
Időzítő lista 19

K

Kategória lista 18
Kedvencek listája 21
Kép kikapcsolás (⊗) jelző 14
Kép menü 23
Kép üzemmód 23
Képélesség 24
Képeltolás 27
Képernyő formátum 16
Képernyő Formátum 27, 31
Képernyő menü 27
Készenléti (⏻) jelző 14
Készüléknév 28
Kettős hang 26
Kézi hangolás 33
Kézi időzített felvétel 19
Kijelző mód 23
Kontraszt 23
Közvetlen számbeírás 32

M

Magas hangok 25
Megerősítés 34
Mély 25
MENU 22
Mindent töröl 30
Minőségtanúsítás 40
Műsorindex táblázat 15

N

Nyelv 7, 28

O

Órabeállítás 29
Ország 7

P

PC beállítások menü 31
PIN kód 36
Pixel 31
Programlista szerkesztése 35
Programnevek 32
Programrendezés 32

R

Rendszerinformációk 29
Részl. Kontraszt kiemelő 24
Részletes beállítások 24

S

Smart 16
Színárnyalat 24
Színhőmérséklet 24
Színrendszer 29
Színtelítettség 23

T

Takarékos üzemmód 29
Távvezérlő
elemek behelyezése 4
áttekintés 13
érzékelő 14
Technikai beállítás 36
Teletext 16
Térhangzás 25
Tiszta fehér 24
Tools 17, 21, 39
Törlés
PC beállítások 31
kép 23
hang 25

U

Ugrás 28, 34
Üzemi (⏻) jelző 14
Üzemi (⏻) kapcsoló 14

V

Videomagnó
 csatlakoztatása 6
 felvétel 18
Vízszintes eltolás 27, 31

W

Wide 16

Z

Zajcsökkentés 24
Zoom 16

SONY[®]

KDL-46W2000
KDL-40W2000

Fali tartókeret felszerelési útmutató



269712531

A vásárlók számára:

A készülék védelme és biztonsági okok miatt kérjük, hogy a felszerelést és az üzembe helyezést bízsa a Sony kereskedőre vagy egy szakemberre. Ne próbálja saját maga felszerelni a tartókeretet.

A KDL-40W2000, KDL-46W2000 típusú készülék az SU-WL51 fali tartókerettel (külön megvásárolható) szerelhető fel a falra. Ezt a dokumentációt és a kezelési útmutatót (az SU-WL51 fali tartókerethez mellékelt útmutatót) adja át a hivatalos partner számára. A szakszerű és biztonságos telepítés érdekében kérjük, gondosan tanulmányozza át ezt a dokumentumot.

A Sony kereskedők és partnereik számára:

A telepítési, karbantartási vagy ellenőrzési művelet során fordítson fokozott figyelmet a biztonságra.

A tv-készülék felszerelése a falra

A tv-készülék falra szerelhető egy fali tartókeret segítségével (külön megvásárolható).

Ellenőrizze tv-készüléke típusát, és az adott típusnak megfelelő tartókeretet használja. Az SU-WL51 fali tartókeret kezelési útmutatóján kívül olvassa el az alábbi tudnivalókat is, hogy megfelelően el tudja végezni a felszerelést.

Megfelelő szakértelem szükséges a készülék felszereléséhez, különösen annak megállapításához, hogy a fal elbírja-e a készülék tömegét. A tartókeret falra szerelését bízsa Sony kereskedőre vagy annak hivatalos partnerére, és fordítson fokozott figyelmet a biztonságra a felszerelés közben. A Sony nem vonható felelősségre a termék nem megfelelő kezeléséből, illetve a szakszerűtlen felszerelésből adódó kár vagy sérülés miatt.

1. lépés: A felszereléshez szükséges tartozékok ellenőrzése

Nyissa ki a fali tartókeret csomagolását, és ellenőrizze, hogy minden szükséges tartozék megtalálható-e benne az útmutatóval együtt.

2. lépés: A felszerelés helyének meghatározása

Döntse el, hova szeretné felszerelni tv-készülékét. Lapozzon ezen útmutató hátoldalára, ahol megtalálja a televízió szerelési méreteit, és meghatározhatja velük helyzetét.

Olvassa el az SU-WL51 kezelési útmutatóját.

3. lépés: Az alaplemez felszerelése a falra

Olvassa el az SU-WL51 kezelési útmutatóját.

A rögzítő horogegység támasztócsap-pozíciójának módosítása szükséges.

4. lépés: Előkészületek a tv-készülék felszereléséhez

Mielőtt leválasztaná az asztali állványt, húzzon ki minden csatlakozóvezeték a tv-készülékből.

- 1 Távolítsa el a négy csavart a tv-készülék hátoldaláról.

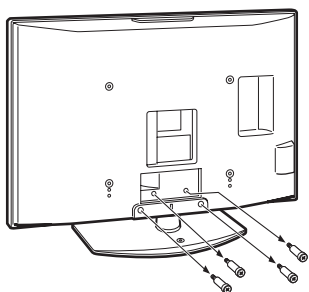

- 2 Válassza le a tv-készüléket az asztali állványról.

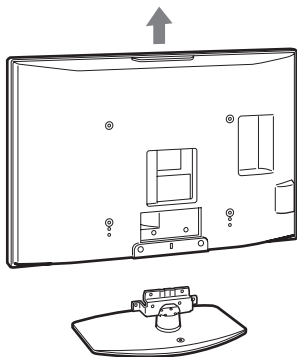

- 3 Erősítse fel a mellékelt négy akasztószemet a tv-készülék hátoldalára.

- 1 Fektesse a tv-készüléket képernyőjével lefelé egy stabil, textillal letakart felületre. Rögzítse a mellékelt négy akasztószemet a mellékelt négy csavarral (+PSW5 × L16).

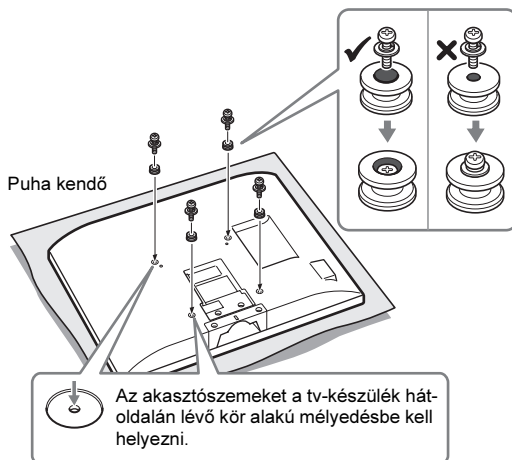

- 2 Távolítsa el a két csavart a tv-készülék hátoldaláról.

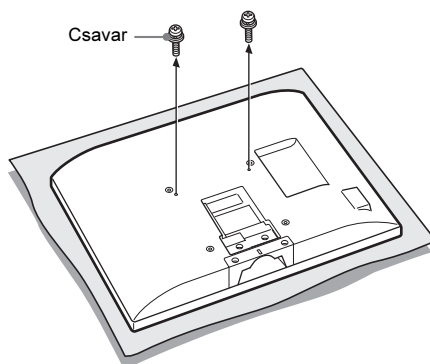

Megjegyzés

Elektromos csavarhúzó használatakor kb. 2 Nm-es (20 kgf·cm) nyomatékot állítson be.

5. lépés: A tv-készülék rögzítése az alaplemezre

Olvassa el az SU-WL51-hez mellékelt kezelési útmutatót.

Szerelési mérettáblázat*1

A tv típusa	A tv méretei					Egység: mm				Tömeg (x 4)*2
	A	B	C	D	E	A különböző dőlésszögekhez tartozó méretek				
						Dőlésszög (α°)	F	G	H	
KDL-46W2000	1120	755	118	323	100	0°	176	262	100	30,0 kg (120,0 kg)
						20°	375	198	130	
KDL-40W2000	988	665	105	288	83	0°	163	189	83	23,0 kg (92,0 kg)
						20°	338	132	111	

*1 A méretek a tv-készülék felszerelési módjától függően eltérhetnek.

*2 A fal teherbírása legalább négyszerese legyen a felszerelni kívánt tv-készülék tömegének.

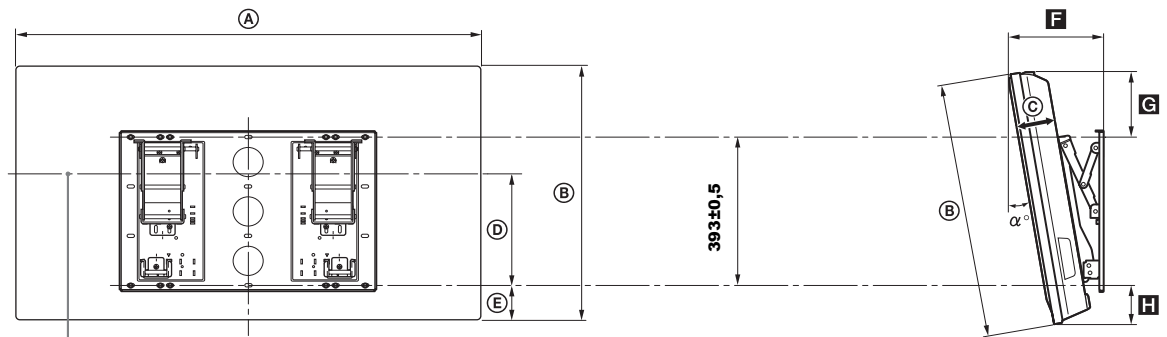

A képernyő középvonala a tv-készülék falra szerelése esetén



Feleslegessé vált elektromos és elektronikus készülékek hulladékként való eltávolítása (Használható az Európai Unió és egyéb európai országok szelektív hulladékgyűjtési rendszereiben)

Ez a szimbólum a készüléken vagy a csomagolásán azt jelzi, hogy a terméket ne kezelje háztartási hulladékként. Kérjük, hogy az elektromos és elektronikai hulladék gyűjtésére kijelölt gyűjtőhelyen adja le. A feleslegessé vált termékének helyes kezelésével segít megelőzni a környezet és az emberi egészség károsodását, mely bekövetkezhetne, ha nem követi a hulladékkezelés helyes módját. Az anyagok újrahasznosítása segít a természeti erőforrások megőrzésében. A termék újrahasznosítása érdekében további információért forduljon a lakhelyén az illetékesekhez, a helyi hulladékgyűjtő szolgáltatóhoz vagy ahhoz az üzlethez, ahol a terméket megvásárolta.

<http://www.sony.net/>

KDL-46W2000
KDL-40W2000



269712421

2-697-124-21(1)