

SONY®

Televizor color digital cu ecran LCD

KDL-52W40xx	KDL-32W40xx	KDL-37V47xx
KDL-52W42xx	KDL-32W42xx	KDL-32V45xx
KDL-46W40xx	KDL-40E40xx	KDL-32V47xx
KDL-46W42xx	KDL-32E40xx	KDL-26V45xx
KDL-40W40xx	KDL-26E40xx	KDL-26V47xx
KDL-40W42xx	KDL-37V45xx	

Manual de instrucțiuni

BRAVIA

Introducere

Vă mulțumim că ați ales acest produs Sony.
Înainte de a utiliza televizorul, vă rugăm să citiți cu atenție acest manual după care să îl păstrați pentru a-l putea consulta ulterior.

Dezafectarea televizorului



Dezafectarea echipamentelor electrice și electronice vechi (Valabil în Uniunea Europeană și în celelalte state europene cu sisteme de colectare separate)

Acest simbol marcat pe un produs sau pe ambalajul acestuia indică faptul că respectivul produs nu trebuie considerat reziduu menajer în momentul în care doriți să îl dezafecțați. El trebuie dus la punctele de colectare destinate reciclării echipamentelor electrice și electronice.

Dezafectând în mod corect acest produs veți ajuta la prevenirea posibilelor consecințe negative asupra mediului înconjurător și sănătății oamenilor care pot fi cauzate de tratarea inadecvată a acestor reziduuri. Reciclarea materialelor va ajuta totodată la conservarea resurselor naturale. Pentru mai multe detalii legate de reciclarea acestui produs, vă rugăm să consultați biroul local, serviciul de preluare a deșeurilor sau magazinul de unde ați achiziționat produsul.



Dezafectarea bateriilor uzate (Valabil în Uniunea Europeană și în celelalte state europene cu sisteme de colectare separate)

Acest simbol marcat pe baterie (acumulator) sau pe ambalajul acestuia indică faptul că respectivul produs nu trebuie considerat reziduu menajer în momentul în care doriți să îl dezafecțați.

Puteți ajuta la prevenirea posibilelor consecințe negative asupra mediului înconjurător și sănătății oamenilor care pot fi cauzate de tratarea inadecvată a acestor reziduuri dezafectând în mod corect acest produs. Reciclarea materialelor va ajuta totodată la conservarea resurselor naturale. În cazul produselor care din motive de siguranță, de asigurare a performanțelor sau de integritate a datelor necesită conectarea permanentă a acumulatorului încorporat, acesta trebuie înlocuit numai de personalul calificat al unui service.

Pentru a fi siguri că acumulatorul va fi corect tratat, la încheierea duratei de viață a acestuia, duceți-l la punctele de colectare stabilite pentru reciclarea echipamentelor electrice și electronice.

Pentru orice alt fel de baterii, vă rugăm să citiți secțiunea referitoare la demontarea în siguranță a acumulatorului și să le duceți la punctele de colectare pentru reciclarea bateriilor uzate. Pentru mai multe detalii legate de reciclarea acestui produs, vă rugăm să consultați biroul local, serviciul de preluare a deșeurilor sau magazinul de unde ați achiziționat produsul.

Producătorul acestui aparat este Sony Corporation, 1-7-1 Konan Minato-ku Tokyo, 108-0075 Japonia.
Reprezentantul autorizat pentru EMC și pentru siguranța produsului este Sony Deutschland GmbH, Hedelfinger Strasse 61, 70327 Stuttgart, Germania. Pentru orice servicii sau chestiuni legate de garanție, vă rugăm să apelați la adresa menționată în documentele separate pentru service sau garanție.

Notă privind funcționarea televizorului digital

- Oricare funcții legate de televizorul digital (DVB) vor fi active numai în țările sau zonele unde sunt difuzate semnale digitale terestre DVB-T (MPEG2 și MPEG4 AVC) sau unde aveți acces la servicii de cablu compatibile DVB-C (MPEG2 și MPEG4 AVC). Vă rugăm să verificați la dealer-ul local dacă puteți recepționa semnal DVB-T în zona unde locuiți și dacă există furnizori de servicii de cablu compatibile DVB-C adecvate pentru acest aparat TV.
- Furnizorul de servicii prin cablu poate solicita taxe suplimentare pentru astfel de servicii și este posibil să vi se solicite aderarea la termenii și condițiile de lucru ale respectivilor difuzori.
- Deși acest televizor respectă specificațiile DVB-T și DVB-C, nu poate fi garantată compatibilitatea cu programele digitale terestre DVB-T și DVB-C prin cablu care vor fi difuzate în viitor.
- Unele funcții ale televizorului digital este posibil să nu fie disponibile în anumite țări/regiuni, iar serviciile de cablu DVB-C este posibil să nu fie puse la dispoziție de anumiți furnizori.

Pentru mai multe informații legate de funcționalitatea DVB-C, vă rugăm să consultați adresa de internet :

<http://support.sony-europe.com/TV/DVBC/>

Informații privind mărcile înregistrate

- DVB este marcă înregistrată a DVB Project.
- Produs sub licență de la BBE Sound Inc. Licențiat de BBE Sound Inc. sub unul sau mai multe dintre următoarele patente US : 5510752, 5736897. BBE și simbolul BBE sunt mărci comerciale ale BBE Sound Inc.
- Produs sub licență de la Dolby Laboratories. "Dolby" și simbolul dublu D DD sunt mărci comerciale ale Dolby Laboratories.
- HDMI, sigla HDMI și High-Definition Multimedia Interface sunt mărci comerciale sau mărci comerciale înregistrate ale HDMI Licensing LLC.

BBE VIVA **DD DOLBY**
HD3D Sound **DIGITAL • PLUS**

HDMI™ **VIRTUAL**
HIGH-DEFINITION MULTIMEDIA INTERFACE **DD DOLBY**
SURROUND

Note

- Ilustrațiile utilizate în acest manual prezintă modelul KDL-40W4000, cu excepția cazului în care este altfel specificat.
- Litera "x" care apare în denumirile modelelor, corespunde indicației numerice asociată variației de culoare.



Pentru informații utile legate de produsele marca Sony, consultați adresa de internet :

<http://www.sony-europe.com/myproduct>

Cuprins

Ghid de pornire

Verificarea accesoriilor	4
Informații privind siguranța	9
Măsuri de precauție	10
Prezentarea butoanelor telecomenzii	11
Prezentarea butoanelor și a indicatoarelor televizorului	12

Vizionarea televizorului

Vizionarea televizorului	13
Consultarea Ghidului DVB*	15
Folosirea listei de programe favorite DVB*	16

Folosirea echipamentelor opționale

Conectarea echipamentelor opționale	17
Urmărirea imaginilor preluate de la echipamentele conectate	18
Utilizarea BRAVIA Sync (Comandă pentru HDMI)	19

Folosirea funcțiilor meniului

Prezentarea meniului TV HOME (XMB™)	21
Reglaje	22
“Picture” (<i>Imagine</i>)	22
“Sound” (<i>Sunet</i>)	23
“Features” (<i>Facilități</i>)	24
“Set-up” (<i>Reglaje</i>)	25
“Analogue Set-up” (<i>Reglaje pentru canale analogice</i>)	28
“Digital Set-up DVB* ” (<i>Reglaje pentru canale digitale DVB*</i>)	29
Foto	32
Photo Frame - Fotografie	32
USB Photo Viewer - Vizualizarea fotografiilor folosind o conexiune USB	32

Informații suplimentare

Specificații	33
Soluționarea defecțiunilor	36

DVB* : numai pentru canale digitale

* Vă rugăm să țineți seama că această funcție este posibil să nu fie disponibilă în anumite țări / regiuni.



Vă rugăm ca înainte de utilizare, să citiți cu atenție capitolul “Informații privind siguranța” al acestui manual. Păstrați manualul pentru a putea fi consultat și ulterior.

Ghid de pornire

1 : Verificarea accesoriilor

- **Cablu de alimentare (1)** (numai pentru KDL-52W4xxx, KDL-46W4xxx, KDL-40W4xxx, KDL-40E4xxx)
- **Telecomandă RM-ED011 (1)**
- **Telecomandă RM-ED011 W (1)** (numai pentru KDL-40E4xxx, KDL-32E4xxx, KDL-26E4xxx)
- **Baterii mărimea AA (tip R6) (2)**
- **Suport (1)** (cu excepția KDL-52W4xxx, KDL-26E4xxx)
- **Șuruburi pentru suport (4)** (numai pentru KDL-46W4xxx, KDL-40W4xxx, KDL-40E4xxx, KDL-37V4xxx)
- **Șuruburi pentru suport (3)** (numai pentru KDL-32W4xxx, KDL-32E4xxx, KDL-32V4xxx, KDL-26V4xxx)

Pentru a introduce bateriile în telecomandă

Apăsați și ridicați capacul pentru a-l deschide

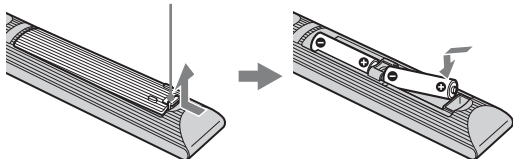

Note

- Țineți seama de marcajele de polaritate atunci când introduceți bateriile în telecomandă.
- Nu folosiți simultan mai multe feluri de baterii și nici baterii vechi împreună cu unele noi.
- Dispensați-vă de bateriile uzate într-un mod corespunzător din punct de vedere ecologic. În anumite regiuni pot exista reglementări speciale privind dispensarea de bateriile uzate. Vă rugăm să consultați autoritățile locale.
- Manevrați cu grijă telecomanda. Nu o scăpați pe jos, nu călcați pe ea și nici nu vărsați lichide de nici un fel peste ea.
- Nu puneți telecomanda în locuri apropiate de surse de căldură sau supuse radiațiilor solare directe, și nici nu o lăsați în spații cu umiditate crescută.

2 : Montarea suportului (cu excepția modelelor KDL-52W4xxx, KDL-26E4xxx)

- 1 Desfaceți cutia de carton și scoateți suportul și șuruburile.

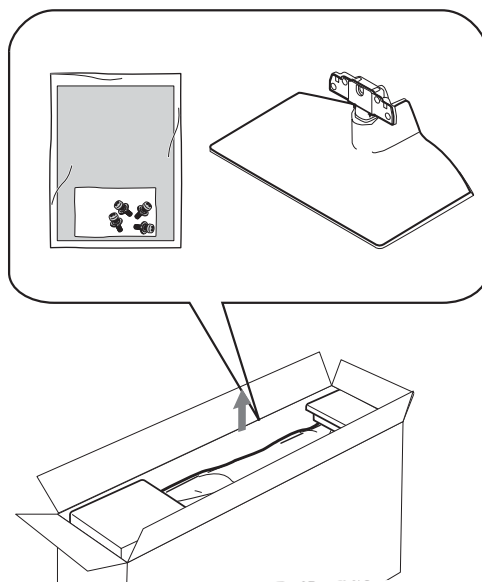

- 2** Așezați televizorul pe suport. Aveți grijă să nu apară interferențe cu cablurile.

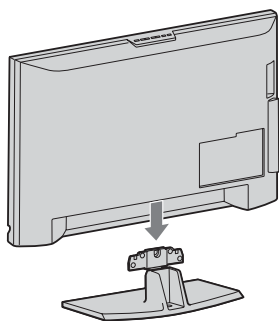

- 3** Fixați suportul de televizor folosind șuruburile care v-au fost furnizate.

KDL-46W4xxx
KDL-40W4xxx
KDL-40E4xxx
KDL-37V4xxx

KDL-32W4xxx
KDL-32E4xxx
KDL-32V4xxx
KDL-26V4xxx

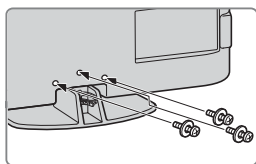
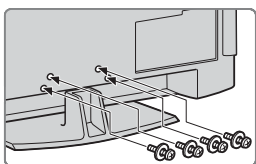

Notă

- Dacă folosiți o șurubelniță electrică, stabiliți momentul forței de aproximativ 1,5 N•m (15 kgf•cm).

3 : Conectarea antenei / a unui aparat video / a unui recorder DVD

Conectarea unei antene / a unui cablu

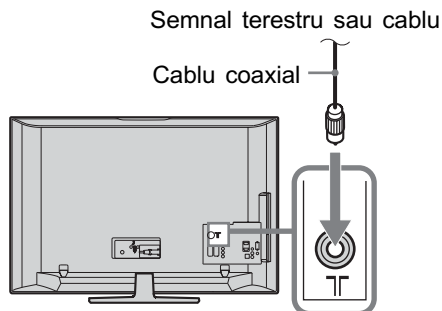

Conectarea unei antene / a unui cablu / a unui aparat video / a unui recorder DVD

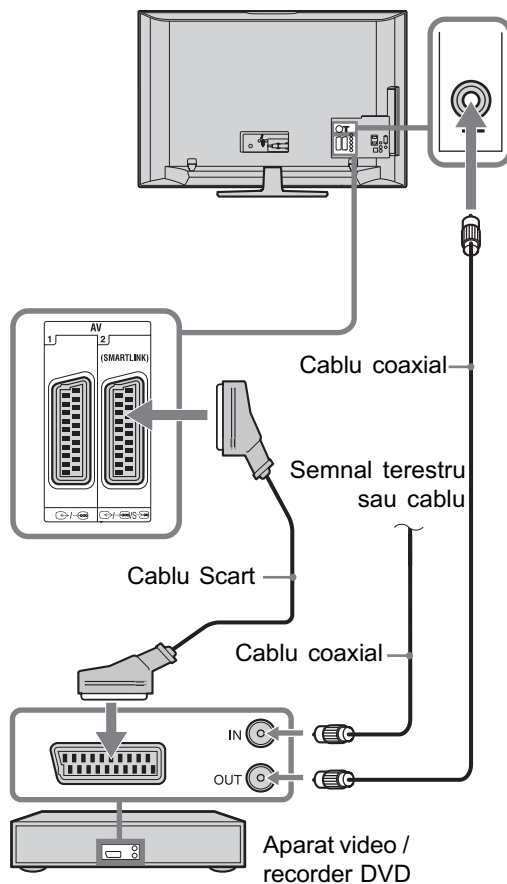

4 : Prevenirea răsturnării televizorului

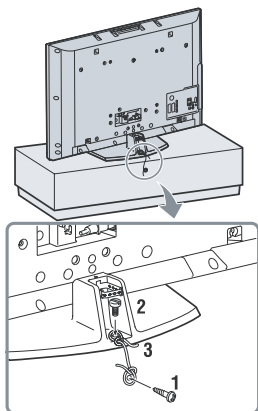

- 1 Montați un șurub pentru lemn (cu diametrul de 4 mm, nu este furnizat) în suportul TV.
- 2 Introduceți un șurub (M5 × 12, nu este furnizat) în orificiul destinat acestuia din carcasa televizorului.
- 3 Prindeți șurubul pentru lemn și pe celălalt printr-un cablu rezistent.

5 : Conectarea cablurilor

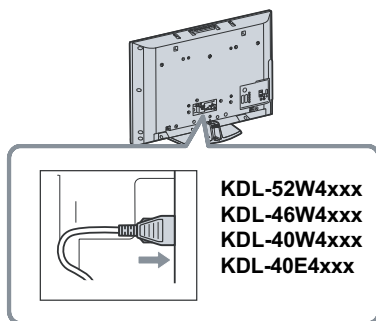



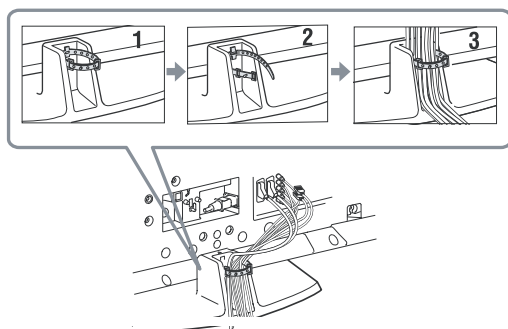

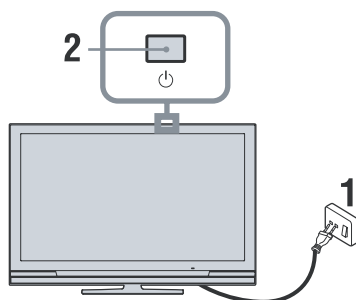

6 : Prinderea laolaltă a cablurilor



7 : Realizarea configurării inițiale



- 1 Conectați televizorul la o priză de perete (220 - 240 V curent alternativ, 50 Hz).
- 2 Apăsați butonul  al televizorului.
Când porniți televizorul pentru prima dată, pe ecran apare meniul de selecție a limbii (Language).
- 3 Apăsați /// pentru a selecta limba în care să fie afișate interfețele meniurilor, apoi apăsați .

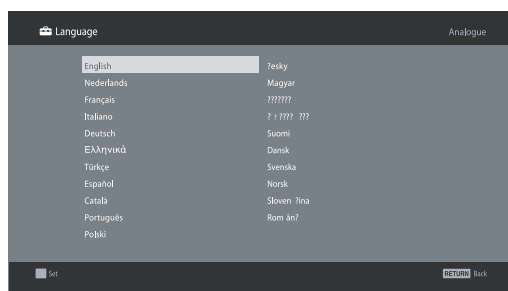

- 4 Apăsați / pentru a selecta țara/regiunea în care urmează să fie folosit televizorul, apoi apăsați .

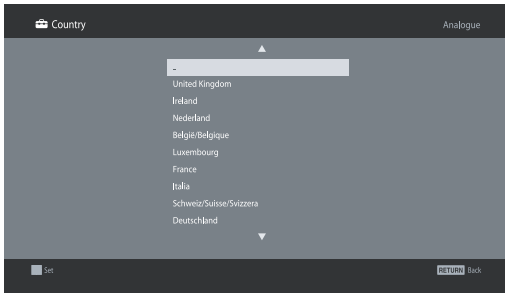

Dacă țara/regiunea în care utilizați televizorul nu apare în listă selectați “—” în locul unei țări/regiuni.

- 5 Apăsați / pentru a selecta locul unde urmează să fie folosit televizorul, apoi apăsați .

Notă

- Sony recomandă să selectați varianta “Home” pentru economisirea energiei.

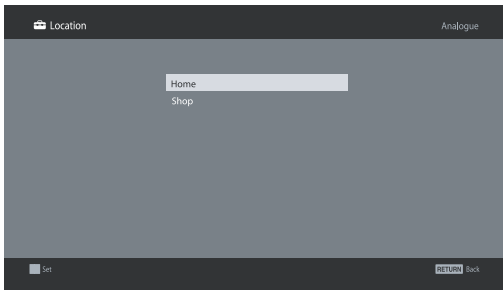

Această operație selectează modul inițial de imagine, adecvat pentru condiții obișnuite de iluminare în astfel de spații.

8 : Depistarea automată a posturilor TV

- 1 Selectați OK, apoi apăsați .

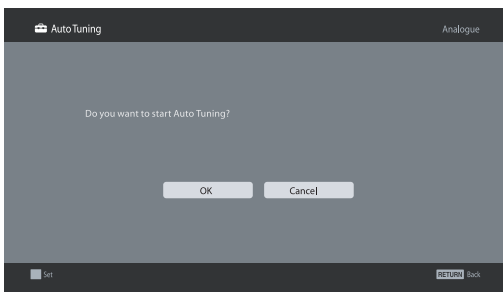

- 2 Apăsați / pentru a selecta “Antenna” sau “Cable”, apoi apăsați .

Dacă selectați “Cable”, apare interfața de selecție a tipului de parcurgere. Consultați secțiunea “Realizarea acordului TV pentru conexiunea prin cablu”, la pagina 8.

Televizorul începe căutarea tuturor canalelor digitale disponibile, urmate apoi de toate canalele analogice. Această operație poate dura ceva vreme, așa că vă rugăm să aveți răbdare și să nu apăsați nici un alt buton al televizorului sau al telecomenzii.

Dacă apare un mesaj care vă solicită confirmarea conectării antenei

Nu au fost găsite nici un fel de canale analogice sau digitale. Verificați conexiunile antenei / cablului și apăsați butonul pentru a reporni operația de depistare automată a posturilor.

- 3 Când apare meniul de ordonare a programelor (Program Sorting), urmați pașii descriși la secțiunea “Ordonarea programelor” (pagina 28).

Dacă nu doriți să modificați ordinea în care sunt stocate canalele analogice în memoria televizorului, apăsați **RETURN** pentru a trece la pasul 4.

- 4

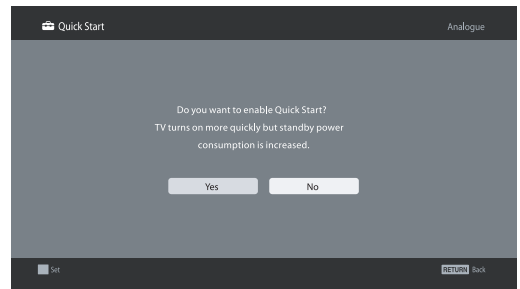

Pentru detalii, consultați pag. 24.

- 5

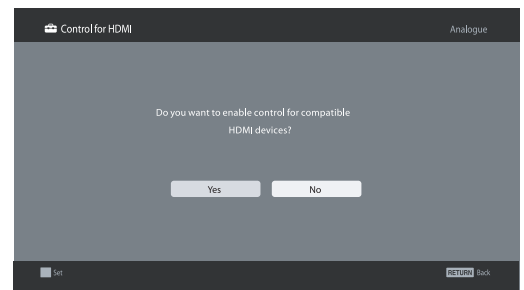

Pentru detalii, consultați pag. 19.

- 6 Apăsați .



Televizorul are acum fixate în memorie toate canalele TV disponibile.

Notă

- Când nu poate fi recepționat un canal digital difuzat sau dacă este selectată, la pasul 3 (pag. 7), o regiune în care nu există difuzori de semnal digital, ora trebuie reglată după pasul 3.

Realizarea acordului TV pentru conexiunea cablului digital

1 Apăsați .

2 Apăsați / pentru a selecta "Quick Scan" sau "Full Scan", apoi apăsați .

"Quick Scan" : Canalele sunt depistate în funcție de informațiile stabilite de furnizorul de cablu, incluse în semnalul emis.

Reglajul recomandat pentru "Frequency" (frecvență), "Network ID" (identitatea rețelei) și "Symbol Rate" (rata simbolurilor) este "Auto"

Această opțiune este recomandată pentru depistarea rapidă a posturilor asistată de operatorul de cablu. Dacă nu sunt depistate posturile cu "Quick Scan", vă rugăm să apelați la metoda "Full Scan" prezentată mai jos.

"Full Scan" : Toate canalele disponibile sunt depistate și stocate în memorie. Efectuarea operației poate dura mai mult timp. Această opțiune este recomandată când varianta "Quick Scan" nu este pusă la dispoziție de furnizorul de cablu.

Pentru informații suplimentare legate de furnizorii de cablu acceptați, consultați adresa de internet :

<http://support.sony-europe.com/TV/DVBC/>

3 Apăsați  pentru a selecta "Start", apoi apăsați .

Televizorul începe căutarea canalelor. Nu apăsați nici unul dintre butoanele telecomenzii.

Notă

- Anumiți furnizori de programe de cablu nu pun la dispoziție funcția "Quick Scan". În cazul în care în urma folosirii funcției "Quick Scan" nu este depistat nici un program, folosiți varianta "Full Scan".

Detașarea suportului de televizor

Notă

- Nu detașați suportul televizorului decât în cazul în care doriți să montați aparatul pe perete.

KDL-52W4xxx
KDL-46W4xxx
KDL-40W4xxx
KDL-40E4xxx
KDL-37V4xxx

KDL-32W4xxx
KDL-32E4xxx
KDL-32V4xxx
KDL-26V4xxx

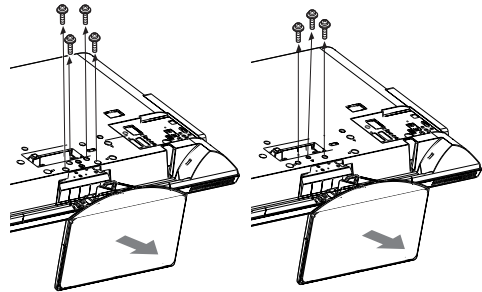

KDL-26E4xxx

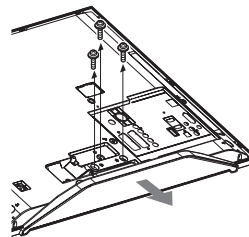

Informații privind siguranța

Instalare / Configurare

Instalați și utilizați televizorul conform instrucțiunilor prezentate în continuare, pentru a evita riscurile de incendii, șocurile electrice sau deteriorări / răni.

Montarea aparatului

- Televizorul trebuie montat în apropierea unei prize ușor accesibile.
 - Așezați televizorul numai pe o suprafață stabilă și plată.
 - Montarea televizorului pe perete trebuie executată de către persoane calificate.
 - Din motive de siguranță, se recomandă cu insistență utilizarea accesoriilor Sony, inclusiv :
 - KDL-52W40xx / KDL-52W42xx / KDL-46W40xx / KDL-46W42xx / KDL-40W40xx / KDL-40W42xx / KDL-32W40xx / KDL-32W42xx / KDL-40E40xx / KDL-32E40xx / KDL-37V45xx / KDL-37V47xx / KDL-32V45xx/ KDL-32V47xx :dispozitivul de montare pe perete SU-WL500,
 - KDL-26V45xx/ KDL-26V47xx / KDL-26E40xx :
- dispozitivul de montare pe perete SU-WL100,
- KDL-46W40xx / KDL-46W42xx / KDL-40W40xx / KDL-40W42xx / KDL-32W40xx / KDL-32W42xx / KDL-40E40xx / KDL-32E40xx / KDL-37V45xx / KDL-37V47xx / KDL-32V45xx / KDL-32V47xx :
- suportul SU-FL300M.

Transport

- Înainte de a deplasa aparatul, decuplați toate cablurile acestuia.
- La transportul unui televizor de mari dimensiuni este recomandată participarea a 2 - 3 persoane.
- Pentru transportul televizorului apucați-l așa cum este prezentat în imaginea alăturată. Nu supuneți la presiuni ecranul LCD și nici cadrul din jurul acestuia.
- Când ridicați sau transportați televizorul, apucați-l ferm de partea sa inferioară.
- Feriți televizorul de șocuri mecanice și de vibrații prea puternice în timpul transportului.
- Când duceți aparatul la reparat sau când vă mutați, împachetați-l în ambalajul original.

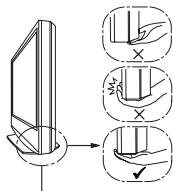
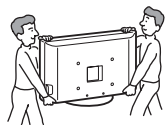

Aveți grijă să prindeți televizorul de partea sa de jos, nu de cea frontală

Ventilație

- Nu acoperiți niciodată fantele de aerisire și nici nu introduceți obiecte în interiorul carcasei aparatului.
- Se recomandă cu insistență să folosiți dispozitivul de montare pe perete furnizat de firma Sony, pentru că acesta asigură o ventilație adecvată.
- Lăsați suficient spațiu de jur-împrejurul televizorului, așa cum este indicat în imaginea următoare :

Montarea pe perete

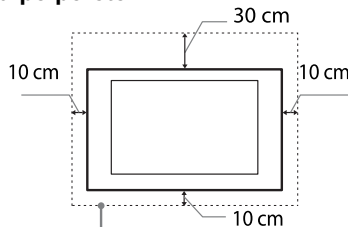

Lăsați cel puțin atât spațiu în jurul aparatului

Montarea pe un suport

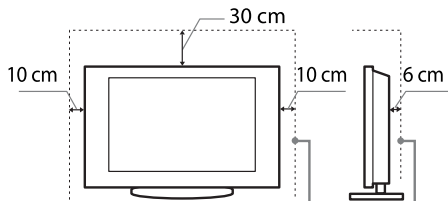

Lăsați cel puțin atât spațiu în jurul aparatului

- Pentru a asigura o ventilație corespunzătoare și a evita adunarea prafului și a murdăriei :
 - Nu așezați aparatul culcat, cu susul în jos sau pe vreuna dintre fețele laterale sau pe cea din spate.
 - Nu așezați aparatul pe un raft, pe covor, în pat sau într-un dulap.
 - Nu acoperiți aparatul cu materiale textile -cum ar fi o draperie- și nici cu alte obiecte, spre exemplu ziare etc.
 - Nu instalați televizorul așa cum este aratat mai jos:

Circulația aerului este blocată

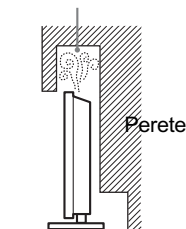

Circulația aerului este blocată

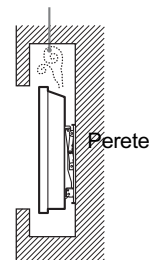

Cablul de alimentare

Pentru a evita riscul de incendii, șocuri electrice sau alte deteriorări și răni, manevrați cablul de alimentare și ștecărul respectând următoarele :

- Utilizați numai cabluri de alimentare marca Sony, nu produse de alte firme.
- Introduceți complet ștecărul în priză.
- Acest aparat poate funcționa doar la tensiuni de 220 - 240 V, în curent alternativ.
- Când conectați alte cabluri, aveți grijă să decuplați cablul de alimentare de la rețea pentru siguranța dvs. și aveți grijă să nu vă încurcați piciorul între cabluri.
- Decuplați cablul de alimentare de la priză înainte de a deplasa sau de a deplasa televizorul.
- Mențineți cablul de alimentare la distanță de sursele de căldură.

- Decuplați cablul de la priză și curățați-l în mod regulat. Dacă există praf pe cablu și acesta se umezește, este posibil să fie deteriorată izolația, ceea ce poate conduce la declanșarea de incendii.

Note

- Nu folosiți cablul de alimentare la alte echipamente.
- Nu ciupiți, nu îndoiți și nu răsușiți prea mult cablul de alimentare. Firele conductoare din interior se pot dezizola sau se pot rupe.
- Nu modificați cablul de alimentare.
- Nu așezați obiecte grele pe cablul de alimentare.
- Nu trageți de cablul de alimentare propriu-zis pentru a-l decupla de la priză
- Aveți grijă să nu conectați prea multe echipamente la aceeași priză.
- Nu folosiți un ștecăr care nu se potrivește cu priza.

Moduri de utilizare interzise

Nu plasați / utilizați echipamentul în locații, spații sau situații cum ar fi cele prezentate mai jos, deoarece este posibil ca televizorul să producă incendii, șocuri electrice, accidente sau să se deterioreze.

Localizare :

În exterior (la lumină solară directă), pe malul mării, pe o navă sau barcă, în interiorul unui vehicul, în instituții medicale, în locuri instabile, în apropierea apei, în locuri supuse la ploaie, umezeală sau fum.

Spații :

Unde este foarte cald sau umed, unde există mult praf ; în spații unde există insecte care pot pătrunde în interior ; în locații unde poate fi supus la vibrații mecanice, în apropierea unor obiecte cu flăcări deschise (lumânări etc.). Aparatul TV nu trebuie expus la stropire și nu trebuie așezate deasupra lui recipiente ce conțin lichide, spre exemplu vase.

Situații :

Nu manipulați televizorul cu mâinile ude, cu carcasa demontată sau având atașate dispozitive care nu au fost recomandate de producător. Decuplați televizorul de la priză, precum și antena de exterior în timpul furtunilor.

Piese defecte

- Nu aruncați obiecte spre televizor deoarece sticla ecranului poate exploda la impact, cauzând răni grave.
- Dacă se sparge carcasa televizorului, nu o atingeți înainte de a decupla cablul de alimentare de la priză ; în caz contrar, pot apărea șocuri electrice.

Când aparatul nu funcționează

- Dacă nu folosiți televizorul câteva zile, decuplați-l de la rețea din motive ecologice și de siguranță.
- Aparatul nu este decuplat de la rețea dacă este doar oprit. Pentru deconectarea completă, decuplați cablul de alimentare de la priză.
- Anumite aparate TV pot fi dotate cu facilități care solicită ca televizorul să fie lăsat în stare de așteptare pentru a funcționa corespunzător.

Pentru copii

- Nu lăsați copii să se cațere pe televizor.
- Nu lăsați accesoriile de mici dimensiuni la îndemâna copiilor, deoarece pot fi înghițite accidental.

În cazul în care apar următoarele probleme...

Opriti și decuplați imediat aparatul de la priză dacă survine vreuna dintre problemele prezentate mai jos.

Solicitați dealer-ului dvs. sau unui centru de service Sony ca o persoană calificată să verifice televizorul, înainte de a mai fi folosit, atunci când :

- este deteriorat cablul de alimentare.
- ștecărul nu se potrivește cu priza.
- televizorul a fost deteriorat prin cădere, lovire sau izbirea cu un alt obiect.
- vreun obiect sau vreun lichid a pătruns în interiorul carcasei.

Măsuri de precauție

Vizionarea televizorului

- Asigurați o iluminare moderată a camerei, deoarece nu este recomandată vizionarea televizorului o perioadă îndelungată de timp, în condiții de iluminare scăzută, deoarece vă poate fi afectată vederea.
- Când folosiți căștile, evitați audierea la un nivel ridicat al volumului deoarece vă poate fi afectat auzul.

Ecran LCD

- Ecranul LCD este produs folosindu-se o tehnologie de înaltă precizie și are 99,99 % dintre pixeli operaționali efectiv. Totuși, este posibilă existența unor minuscule puncte negre sau a unora luminoase (roșii, albastre sau verzi) care să apară în mod constant pe ecranul LCD. Aceste puncte reprezintă o proprietate structurală a panoului LCD și nu constituie o disfuncționalitate.
- Nu împingeți și nu zgăriați filtrul frontal al ecranului. Nu așezați obiecte pe partea de sus a acestui aparat deoarece imaginea poate prezenta neregularități sau ecranul LCD se poate deteriora.
- Dacă acest aparat este folosit într-un loc cu temperatură scăzută, pot apărea dăre sau imaginea se poate întuneca. Aceasta nu reprezintă o defecțiune, iar fenomenul va dispărea dacă temperatura mediului ambiant revine la normal.
- Pot apărea imagini remanente în cazul în care sunt afișate în mod continuu imagini statice. Acestea pot să dispară după câteva momente.
- Ecranul și carcasa se pot încălzi după o utilizare îndelungată a televizorului. Aceasta nu reprezintă o disfuncționalitate.
- Ecranul LCD conține mici cantități de cristale lichide. Tubul fluorescent folosit pentru acest televizor conține, de asemenea, mercur. Respectați instrucțiunile și regulamentele în vigoare cu privire la dezafectarea acestui aparat.

Manevrarea și curățarea ecranului / carcasei TV

Decuplați cablul de alimentare de la priză înainte de a curăța televizorul.

Pentru a evita degradarea ecranului sau deteriorarea acoperirii acestuia urmați recomandările de mai jos :

- Pentru a îndepărta praful de pe ecran și carcasă, ștergeți-l ușor cu o pânză moale. Dacă mai rămâne praf, ștergeți suprafața cu o pânză moale, ușor umezită într-o soluție slabă de detergent.
- Nu folosiți niciodată pastă abrazivă, substanțe de curățare alcaline / acide, praf de curățat sau solvenți puternici, cum ar fi alcoolul, benzina, tinerul sau insecticidele. Folosirea unor astfel de materiale sau menținerea în contact prelungit a suprafeței ecranului sau carcasei cu obiecte de cauciuc sau de vinil poate conduce la deteriorarea acestora.
- Când ajustați unghiul de vizionare al televizorului, deplasați lent aparatul pentru a evita desprinderea sau alunecarea de pe suportul său stabil.

Echipament opțional

Păstrați componentele opționale sau oricare alte dispozitive care emit radiații electromagnetice la distanță de televizor. În caz contrar, pot apărea distorsiuni și / sau zgomot.

Prezentarea butoanelor telecomenzii



⚠ Observație

- Butoanele **Audio**, **PROG+**, **▶** și cel cu numărul 5 au puncte tactile. Utilizați aceste puncte tactile ca referință când acționați televizorul.

- 1** **I/⏻ – TV standby :**
Trece temporar televizorul în starea de așteptare sau îl repornește.
- 2** **AUDIO**
Modul analogic : apăsați pentru a schimba modul sunet dual (pag. 24).
Modul digital : apăsați pentru a selecta limba pentru coloana sonoră (pag. 30).
- 3** **⋮ – Subtitle :**
Apăsați pentru a fi afișate subtitlurile pentru programul curent în cazul în care canalele TV furnizează astfel de informații (numai în modul digital) (pag. 30).
- 4** **↔/⏪ – Alegerea intrării / Menținerea textului :**
 - **În modul TV :** Este aleasă sursa de intrare dintre echipamentele conectate la mufele televizorului (pag. 18).
 - **În modul Text** (pag. 14) : Este menținută afișată pagina curentă.
- 5** **⏪/⏩/⏴/⏵/⏶/⏷/⏸/⏹**
- 6** **OPTIONS (paginile 14, 19)**
Permite accesul dvs. la diferite opțiuni de vizualizare și modifică sau realizează reglaje corespunzător sursei și formatului de ecran alese.
- 7** **HOME (pag. 21)**
Afișează meniul TV Home.
- 8** **Butoane colorate (pag. 14, 15, 16) :**
- 9** **Butoane numerotate**
 - **În modul TV :** Sunt selectate canalele. Pentru canalele cărora le corespund numere mai mari sau egale cu 10, cea de a doua, respectiv cea de a treia cifră trebuie introduse neîntârziat.
 - **În modul Text :** Sunt introduse trei cifre care să reprezinte numărul paginii pe care vreți să o selectați.
- 10** **♥ – Favorite (pag. 16) :**
- 11** **PROG +/- / ⏴ / ⏵**
 - **În modul TV :** Selectează canalul următor (+) sau pe cel precedent (-).
 - **În modul Text (pag. 14) :** Selectează pagina următoare (⏴) sau pe cea precedentă (⏵).
- 12** **⏴ – Canalul precedent**
Se revine la canalul care a fost vizionat anterior (mai mult de cinci secunde).
- 13** **⏴ – Suprimarea sonorului**
- 14** **⏴ +/- – Volum**
- 15** **⋮ – Text (pag. 14)**
- 16** **↔/RETURN**
Se revine la interfața precedentă a oricărui meniu afișat.
- 17** **⋮ – GUIDE (pag. 15)**
- 18** **ANALOG – Modul analogic (pag. 13)**
- 19** **DIGITAL – Modul digital (pag. 13)**
- 20** **BRAVIA Sync (pag. 19)**
- 21** **⏴ – Modul ecran (pag. 14)**
- 22** **⏴ / ⏵ – Info / Afișarea textului**
 - **În modul digital :** Afișează detalii legate de programul curent.
 - **În modul analogic :** De fiecare dată când apăsați ⏴ / ⏵, informațiile de pe ecran se modifică după cum urmează : Sunt afișate informații cum ar fi numărul canalului curent și modul de ecran → Este afișată ora → Informațiile nu sunt afișate.
 - **În modul Text** (pagina 14) : Prezintă informații ascunse (spre exemplu: răspunsuri la întrebări).

Prezentarea butoanelor și a indicatoarelor televizorului

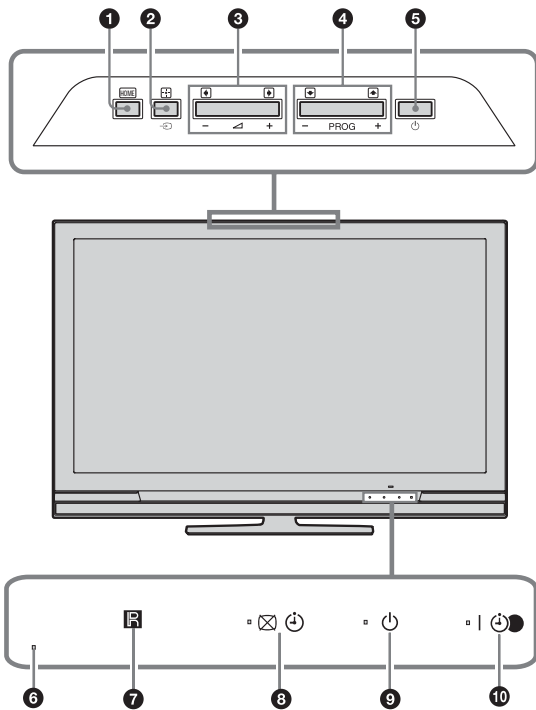

(numai pentru KDL-40E4xxx, KDL-32E4xxx, KDL-26E4xxx)

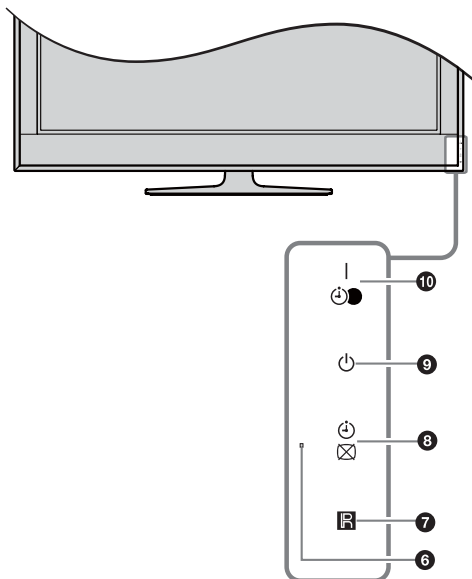

1 **HOME** (pag. 21)

2 **→ / [-+] – Alegerea intrării / OK :**

- În modul TV : Este aleasă sursa de intrare dintre echipamentele conectate la mufele televizorului (pagina 18).
- În meniul TV : Selectează meniul sau opțiunea și confirmă alegerea.

3 **↙ + / - / ← / →**

- În modul TV : Crește (+) sau diminuează (-) volumul sonor.
- În meniul TV : Asigură deplasarea stânga (←) / dreapta (→) printre opțiuni.

4 **PROG +/- / ↑ / ↓**

- În modul TV : Alege canalul următor (+) sau pe cel precedent (-).
- În meniul TV : Asigură deplasarea în meniu, în sus (↑) sau în jos (↓).

5 **⏻ – Power :**

Pornește / oprește televizorul.

Notă

- Pentru a deconecta complet televizorul, decuplați ștecărul de la priză.

6 **Senzor de lumină**

Nu obstructionați senzorul cu nici un obiect deoarece poate fi afectată funcționarea.

7 **Senzor pentru telecomandă**

- Recepționează semnale IR de la telecomandă.
- Nu acoperiți senzorul pentru telecomandă deoarece poate fi afectată funcționarea.

8 **⊗ ⏻ – Indicator de oprire a imaginii / Indicator Timer**

- Devine luminos, de culoare verde când imaginea este oprită (pag. 24).
- Devine luminos, de culoare portocalie când este activat cronometrul pentru oprirea automată (pag. 25).

9 **⏻ – Indicatorul stării de așteptare :**

Devine luminos, de culoare roșie când televizorul este în standby.

9 **I ⏻ – Indicator de alimentare (Power) / Indicator pentru înregistrare (REC) cu ajutorul cronometrului**

- Devine luminos, de culoare verde, când televizorul este pornit.
- Devine luminos, de culoare portocalie, când cronometrul pentru înregistrare este activat (pag. 15).
- Devine luminos, de culoare roșie, în timpul înregistrării folosind cronometrul.

Note

- Verificați ca televizorul să fie complet oprit înainte de a decupla cablul de alimentare. Deconectarea cablului de alimentare cât timp televizorul este pornit poate face ca indicatorul să rămână aprins, putând cauza defecțiuni ale televizorului.
- Nu acoperiți senzorii deoarece poate fi afectată funcționarea.

Vizionarea televizorului

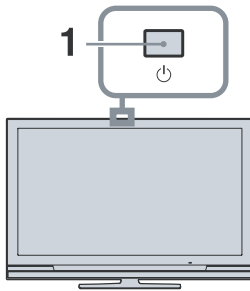

- 1 Apăsați butonul al televizorului pentru a-l porni.
Dacă televizorul este în starea de așteptare (indicatorul din partea frontală a aparatului este de culoare roșie), apăsați butonul TV al telecomenzii pentru a porni aparatul.
- 2 Apăsați butoanele DIGITAL pentru a trece în modul digital sau ANALOG pentru a trece în modul analogic.
Canalele disponibile variază în funcție de modul ales.
- 3 Apăsați butoanele numerotate sau PROG+/- pentru a alege un canal.
Pentru a alege cu ajutorul butoanelor numerotate un canal căruia îi este atribuit un număr mai mare sau egal cu 10, cea de a doua și de a treia cifră trebuie introduse într-un interval de 2 două secunde.
Pentru a selecta un canal digital folosind Ghidul, consultați pagina 15.

În modul digital



Este afișată pentru scurt timp o informație. Informația poate conține următoarele simboluri.

- Servicii radio
- Serviciu codificat / subscriere
- Mai multe limbi pentru coloana sonoră
- Subtitluri disponibile
- Subtitluri disponibile pentru persoanele cu deficiențe auditive
- Vârsta minimă recomandată a persoanelor care vizionează programul curent (între 4 și 18 ani)
- Restricționarea accesului de către părinți
- Programul curent, în curs de înregistrare

Operații suplimentare



Pentru	Aționați astfel
A porni televizorul din modul Standby, fără sonor	Apăsați . Apăsați +/- pentru a stabili nivelul volumului.
A ajusta volumul	Apăsați + (mărire) /- (descreștere).



Pentru a avea acces la Text

Apăsați . De fiecare dată când apăsați , indicația de pe ecran se modifică ciclic astfel:

Text → Text peste imaginea TV (modul mix) → Fără Text (părăsește serviciul Text)

Pentru a selecta o pagină, apăsați butoanele numerotate sau pe cele **PROG +/-**.

Pentru a menține afișată o anumită pagină, apăsați  / .

Pentru a avea acces la informații ascunse, apăsați  / .

🔍 Observație

- Dacă în partea de jos a paginii Text apar patru elemente colorate, înseamnă că este disponibil serviciul Fasttext. Acesta vă permite să aveți acces rapid și ușor la pagini. Apăsați butonul colorat corespunzător pentru a avea acces la pagina care vă interesează.

Modalitatea manuală de schimbare a modului de ecran pentru a se potrivi cu semnalul difuzat

Apăsați de mai multe ori butonul  pentru a selecta formatul de ecran dorit.

Smart*

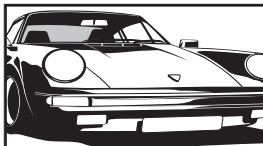

Sunt afișate programe obișnuite, în format 4:3 cărora le sunt aplicate efecte de ecran panoramic. Imaginea 4:3 este lărgită pentru a umple ecranul.

4:3

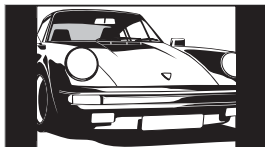

Sunt afișate imagini obișnuite cu dimensiunile 4:3 (spre exemplu pentru ecran TV care nu este panoramic) la proporțiile corecte.

Wide

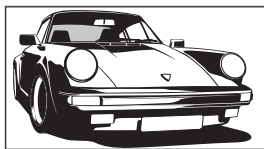

Sunt afișate imagini panoramice (16:9) cu proporțiile corecte.

Zoom*

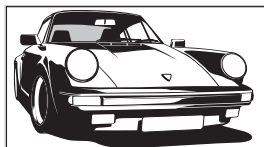

Sunt afișate imagini în format cinematografic (letter box), la dimensiunile corecte.

14:9*

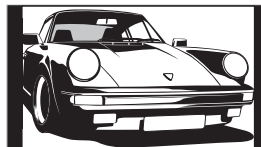



Sunt afișate imagini cu raportul laturilor de 14:9 la proporțiile corecte. Vor apărea zone de culoare neagră la marginile laterale ale ecranului.

* *Părțile de sus și de jos ale imaginii pot fi eliminate.*

📝 Notă

- Unele caractere și / sau litere din partea de sus și de jos a imaginii este posibil să nu fie vizibile în modul Smart. Într-un asemenea caz, puteți să selectați “Vertical Size” folosind meniul “Screen Settings” (pag. 26) și să reglați imaginea pe verticală pentru ca aceasta să fie vizibilă.

🔍 Observații

- Când pentru “Auto Format” este aleasă varianta “On”, televizorul va selecta în mod automat cel mai potrivit mod compatibil cu programul difuzat (pag. 26).
- Puteți ajusta poziția imaginii când selectați “Smart”, “Zoom” sau “14:9”. Apăsați  /  pentru deplasarea în sus sau în jos (de ex. pentru citirea subtitrurilor).

Utilizarea meniului Options

Apăsați **OPTIONS** pentru a fi afișate următoarele opțiuni când vizionați programul TV.

Opțiuni	Descriere
Picture Mode (Modul imagine)	Pagina 22.
Sound Effect (Efecte de sunet)	Pagina 23.
Speaker (Boxe)	Pagina 27.
Subtitle Setting (Reglarea subtitrării) - numai în modul digital	Pagina 30.
Sleep Timer (Cronometru pentru oprirea automată)	Pagina 25.
Power Saving (Economisirea energiei)	Pagina 24.
System information (Informații legate de sistem) - numai în modul digital	Pagina 31.

Consultarea Ghidului DV3*

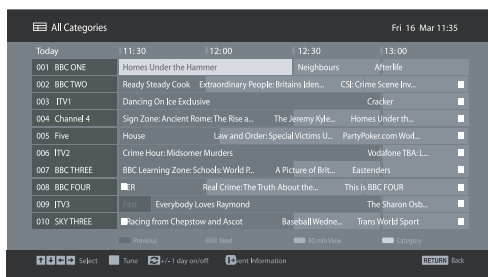

1 În modul digital, apăsați GUIDE.

2 Efectuați operația dorită, așa cum este indicat în tabelul următor sau cum este afișată pe ecran.

* Vă rugăm să țineți seama că această funcție este posibil să nu fie disponibilă în anumite țări/regiuni.

Pentru

Aționați astfel

A urmări un program

Apăsați pentru a selecta programul, apoi apăsați .

A opri ghidul

Apăsați butonul .

A ordona pe categorii informațiile despre programe – Category list

1 Apăsați butonul albastru.

2 Apăsați butoanele pentru a selecta o categorie, apoi apăsați .

A alege programul care să fie înregistrat – Timer REC

1 Apăsați butoanele pentru a selecta programul pe care vreți să îl înregistrați, apoi apăsați / .

2 Apăsați butoanele pentru a selecta “Timer REC”.

3 Apăsați butonul pentru a regla cronometrul televizorului și pe cel al aparatului video/recorder DVD.

Alături de informațiile legate de program, este afișat simbolul . Indicatorul de pe panoul frontal al televizorului devine luminos, de culoare portocalie.

Observație

• Pentru a înregistra programul în curs de vizionare, apăsați / .

A stabili care program să fie afișat automat pe ecranul TV la pornire – Reminder

1 Apăsați butoanele pentru a selecta viitorul program care vreți să fie afișat, apoi apăsați / .

2 Apăsați pentru a selecta “Reminder”, apoi apăsați butonul .

Alături de informațiile legate de program, este afișat simbolul . Indicatorul de pe panoul frontal al televizorului devine luminos, de culoare portocalie.

Notă

• Dacă treceți televizorul în starea de așteptare, acesta va porni automat când programul care vă interesează este gata să înceapă.

A potriveți ora și data programului pe care vreți să îl înregistrați – Manual timer REC

1 Apăsați butoanele pentru a selecta viitorul program care vreți să fie afișat, apoi apăsați / .

2 Apăsați butoanele pentru a selecta “Manual timer REC” (înregistrare manuală cu ajutorul cronometrului), apoi apăsați butonul .

3 Apăsați butoanele pentru a selecta data, apoi apăsați .

4 Stabiliți, în același mod ca la pasul 3, ora la care să înceapă și cea la care să se termine programul.

5 Apăsați butoanele pentru a selecta programul, apoi apăsați butonul .

6 Apăsați butonul pentru a regla cronometrul televizorului și pe cel al aparatului video/recorderului DVD.

Alături de informațiile legate de program apare simbolul . Indicatorul al televizorului (aflat în partea frontală) devine luminos, de culoare portocalie.

Observație

• Pentru a înregistra programul în curs de vizionare, apăsați / .

Pentru**Aționați astfel**

A anula o înregistrare sau
avertizare – Timer list

- 1 Apăsați butonul **Ⓜ** / **?**.
 - 2 Apăsați butoanele **↔** / **↔** pentru a selecta "Timer list", apoi apăsați butonul **⊕**.
 - 3 Apăsați butoanele **↔** / **↔** pentru a selecta programul pe care vreți să îl anulați, apoi apăsați butonul **⊕**.
 - 4 Apăsați butoanele **↔** / **↔** pentru a selecta "Cancel Timer", apoi apăsați butonul **⊕**.
Este afișată o interfață de confirmare a faptului că vreți să anulați programul.
 - 5 Apăsați butoanele **↔** / **↔** pentru a selecta "Yes", apoi apăsați butonul **⊕** pentru a confirma.
-

Note

- Puteți regla cronometrul de înregistrare al aparatului video / al recorder-ului DVD al televizorului numai pentru aparatele video / recorder-ele DVD compatibile Smartlink. Dacă aparatul dvs. video / recorderul DVD nu este compatibil Smartlink, va fi afișat un mesaj care să vă amintească să potriviți cronometrul aparatului video / recorder-ului DVD.
- O dată ce începe înregistrarea, puteți trece televizorul în starea de așteptare, însă nu opriți complet televizorul deoarece înregistrarea va fi anulată.
- Dacă a fost selectată o restricție de vârstă pentru programe, pe ecran va apărea un mesaj care vă va solicita codul pin. Pentru mai multe detalii, consultați secțiunea "Restricționarea accesului de către părinți" de la pagina 30.

Folosirea Listei de programe favorite DV3*

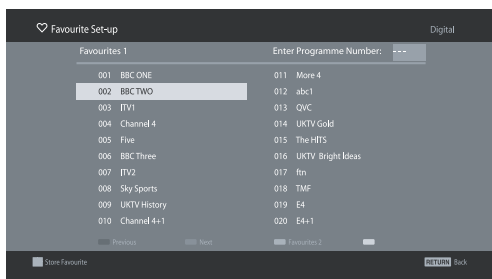

Facilitatea Favourite (Lista de programe favorite) vă permite să selectați programele din 4 liste cu programe favorite.

- 1 În modul digital, apăsați **♥**.
- 2 Efectuați operația dorită așa cum este prezentat în tabelul de mai jos sau cum este afișată pe ecran.

Lista de programe digitale favorite

* Vă rugăm să țineți seama că această funcție este posibil să nu fie disponibilă în anumite țări / regiuni.

Pentru**Aționați astfel**

A crea pentru prima dată Lista
cu programe favorite

- 1 Apăsați butoanele **↔** / **↔** pentru a selecta canalul pe care vreți să îl introduceți în listă, apoi apăsați butonul **⊕**.
Canalele care sunt stocate în lista de programe favorite, sunt marcate cu simbolul **♥**.
 - 2 Apăsați butonul galben pentru a selecta lista "Favourite 2" sau "Favourite 3".
-

A urmări un canal

- 1 Apăsați butonul galben pentru a parcurge lista "Favourite".
 - 2 Apăsați **↔** / **↔** pentru a selecta un canal, apoi apăsați butonul **⊕**.
-

A opri lista de programe favorite Apăsați **RETURN**.

A adăuga sau elimina canale din
Lista curentă de programe
favorite

- 1 Apăsați butonul albastru.
 - 2 Apăsați butonul galben pentru a selecta lista pe care doriți să o modificați.
 - 3 Apăsați butoanele **↔** / **↔** / **↔** / **↔** pentru a selecta canalul pe care vreți să îl adăugați sau să îl eliminați din listă, apoi apăsați butonul **⊕**.
-

A elimina toate canalele din Lista
curentă de programe favorite

- 1 Apăsați butonul albastru.
 - 2 Apăsați butonul galben pentru a selecta lista de programe favorite pe care vreți să o modificați.
 - 3 Apăsați butonul albastru.
 - 4 Apăsați butonul **↔** / **↔** pentru a selecta "Yes", apoi apăsați **⊕** pentru confirmare.
-

Conectarea echipamentelor opționale

Puteți conecta o gamă largă de echipamente opționale la televizorul dumneavoastră. Cablurile de conectare nu sunt furnizate.

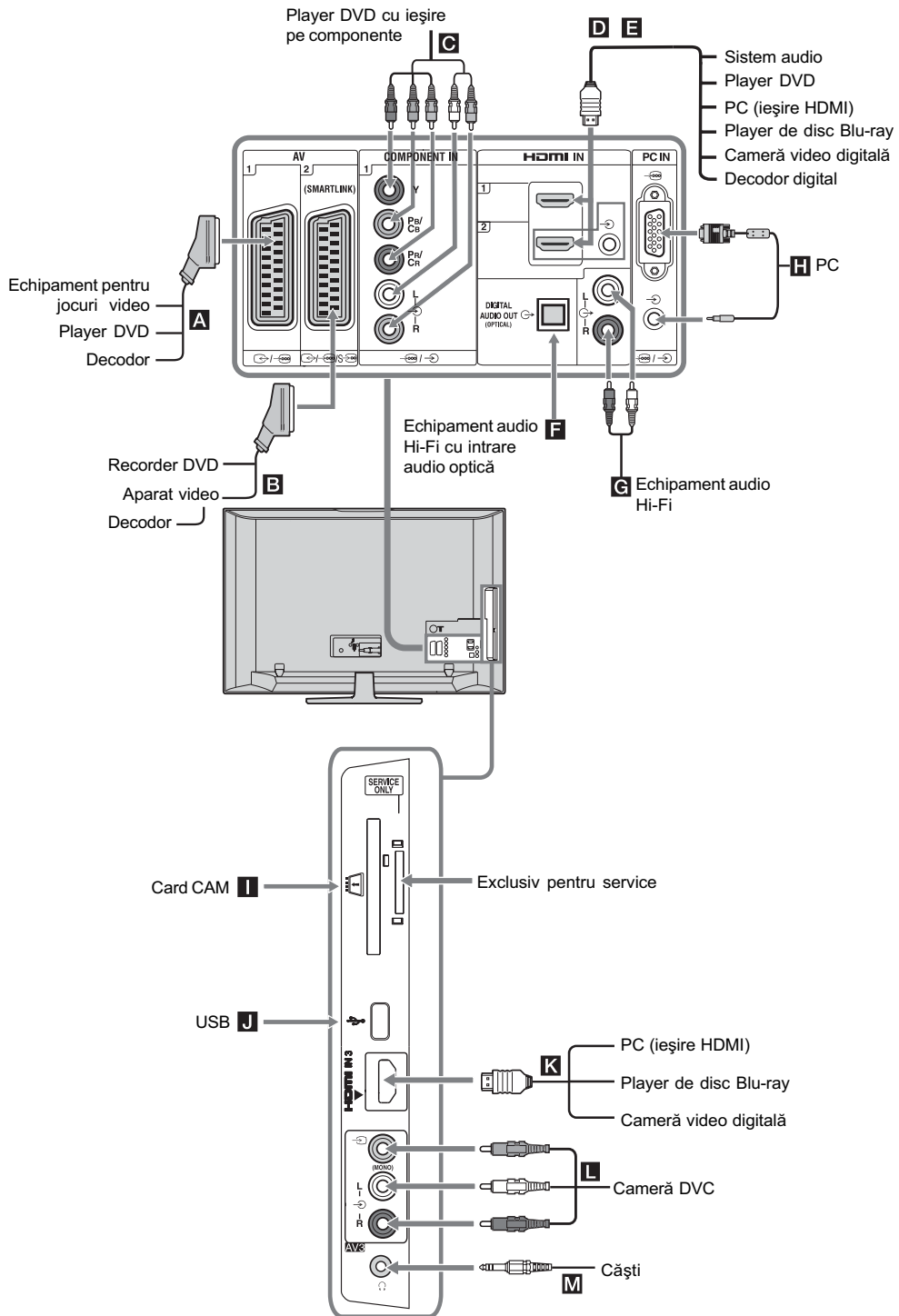

Urmărirea imaginilor preluate de la echipamentele conectate

Porniți echipamentul conectat, apoi efectuați una dintre următoarele operații.

Pentru echipamentul conectat la mufele scart folosind un cablu scart cu 21 de pini cu toate firele

Porniți redarea la echipamentul conectat.



Imaginea provenită de la echipamentul conectat apare pe ecran.



Pentru un aparat video / recorder DVD depistat automat

În modul analogic, apăsați butoanele **PROG +/-** sau butoanele numerotate pentru a selecta canalul video.

Pentru alte echipamente conectate

Apăsați  /  pentru a afișa lista echipamentelor conectate.







Apăsați  /  pentru a selecta sursa de intrare dorită, apoi apăsați

. (Elementul activat este selectat dacă trec 2 secunde fără a fi efectuată nici o operație după apăsarea butonului .)

Dacă ați stabilit ca sursă de intrare opțiunea “Skip” din meniul “AV Preset” (pag. 26), acea intrare nu apare în listă.

Observație



- Pentru a reveni la modul TV obișnuit, apăsați **DIGITAL** sau **ANALOG**.



Simbol afișat pe ecran	Descriere
 AV1	Pentru a urmări echipamentul conectat la mufa A .
 AV2	Pentru a urmări echipamentul conectat la mufa B .  Notă • SmartLink este o legătură directă între televizor și aparatul video/recorder-ul DVD.
 AV3	Pentru a urmări echipamentul conectat la mufa L .
 HDMI 1	HDMI IN 1*. Pentru a urmări echipamentul conectat la mufa D .
 HDMI 2	HDMI IN 2*. Pentru a urmări echipamentul conectat la mufa E . Dacă echipamentul are o mufă DVI, conectați-o la mufa HDMI IN prin adaptorul de interfață DVI-HDMI (nu este furnizat) și conectați ieșirea audio a echipamentului la mufa audio HDMI IN.
 HDMI 3	HDMI IN 3*. Pentru a urmări echipamentul conectat la mufa K .

*  **Note**

- Aveți grijă să utilizați un cablu HDMI care poartă sigla HDMI.

- Când este conectat un echipament compatibil cu “Comandă pentru HDMI”, este acceptată comunicația cu acesta. Consultați pag. 19 pentru a stabili această comunicație.
- Când cuplați un sistem audio cu mufă HDMI, aveți grijă să realizați conexiunea și la mufa HiFi.

 Component	Pentru a urmări echipamentul conectat la mufa C .
PC	Pentru a urmări echipamentul conectat la mufa H .  Observație • Se recomandă să utilizați un cablu PC sau ferită, cum ar fi “Connector, D-sub 15” (ref. 1-793-504-11), disponibil la centrele de service Sony) sau unul echivalent.

Pentru a conecta	Acționați astfel
Mufe M	Realizați conexiunea la mufa  pentru a asculta sonorul TV prin căști.
Modul de acces condiționat (CAM) I	Pentru a utiliza serviciile Pay Per View. Pentru detalii, consultați manualul de instrucțiuni care însoțește dispozitivul dvs. CAM. Pentru a utiliza CAM, detașați capacul de cauciuc al slotului CAM. Opriți televizorul când conectați dispozitivul la slotul CAM. Când nu folosiți CAM, vă recomandăm să puneți la loc capacul slotului CAM.  Notă •CAM nu este disponibil în toate țările. Vă rugăm să întrebați dealer-ul dvs. autorizat.
Echipament Hi-Fi audio G	Realizați conexiunea la mufele audio de ieșire  pentru a asculta sonorul de la televizor prin intermediul echipamentului Hi-Fi audio.
DIGITAL AUDIO OUT (OPTICAL) F	Folosiți un cablu audio optic.
USB J	Folosiți memoria USB pentru prezentarea fotografiilor.

Operații suplimentare

Pentru	Acționați astfel
A reveni la funcționarea obișnuită a televizorului	Apăsați DIGITAL sau ANALOG .

Utilizarea meniului Options

Apăsați **OPTIONS** pentru afișarea următoarelor opțiuni când vizionați imagini de la un echipament conectat.

Opțiuni	Descriere
Picture Mode (modul imagine) - cu excepția modului intrare PC	Vezi pagina 22.
Display Mode (modul de afișare) - numai în modul intrare PC	Vezi pagina 22.
Sound Effect (efecte de sunet)	Vezi pagina 23.
Speaker (boxe)	Vezi pagina 27.
PAP (2 imagini afișate) - cu excepția modului intrare PC	Vezi pagina 19.
PIP (imagine în imagine) - numai în modul intrare PC	Vezi pagina 19.
Auto Adjustment (reglaj automat) - numai în modul intrare PC	Vezi pagina 26.
Horizontal Shift (comutare orizontală) - numai în modul intrare PC	Vezi pagina 26.
Sleep Timer (cronometrul de oprire automată) - cu excepția modului intrare PC	Vezi pagina 25.
Power Saving (modul economic)	Vezi pagina 24.

Pentru a viziona simultan două imagini – PAP (Picture And Picture)

Puteți vedea simultan două imagini (de la o intrare externă și un program TV) pe ecranul televizorului.

Conectați echipamentul opțional (pag. 17) și aveți grijă ca imaginile de la echipament să apară pe ecran (pag. 18).

Note

- Această funcție nu este disponibilă pentru o intrare PC.
- Nu puteți modifica dimensiunea imaginilor.
- Nu puteți afișa imagini de la o intrare video analogică TV în spațiul dedicat imaginilor de la televizor, în timpul prezentării unor imagini preluate de la un echipament extern AV1, AV2 sau AV3.

1 Apăsați **OPTIONS**.

2 Apăsați \diamond/\diamond pentru a selecta "PAP", apoi apăsați \oplus .

Imaginea de la echipamentul conectat este afișată în partea stângă, iar programul TV apare în partea dreaptă.

3 Apăsați butoanele numerotate sau PROG +/- pentru a selecta canalul TV.

Pentru a reveni la afișarea unei singure imagini pe ecran

Apăsați \oplus sau \rightarrow RETURN.

Observație

- Imaginea încadrată de un chenar verde are sonor. Puteți stabili ca sonorul să provină de la imaginea din stânga sau din dreapta, comutând prin apăsarea butoanelor \leftarrow/\rightarrow .

Pentru a viziona simultan două imagini – PIP (Picture In Picture)

Puteți vedea simultan două imagini (de la calculator și un program TV) pe ecranul televizorului.

Conectați un calculator (pag. 17) și aveți grijă ca imaginile de la calculator să apară pe ecran.

1 Apăsați **OPTIONS** pentru a fi afișat meniul Options.

2 Apăsați \diamond/\diamond pentru a selecta "PIP", apoi apăsați \oplus .

Imaginea de la calculatorul conectat este afișată pe întreg ecranul, iar cea a programului TV apare într-un colț din dreapta.

Puteți utiliza $\diamond/\diamond/\leftarrow/\rightarrow$ pentru a deplasa pe ecran imaginea televizorului.

3 Apăsați butoanele numerotate sau PROG +/- pentru a selecta canalul TV.

Pentru a reveni la afișarea unei singure imagini pe ecran

Apăsați \rightarrow RETURN.

Observație

- Puteți schimba imaginile cu sonor selectând "PC Sound / TV Sound" din meniul Options.

Utilizarea BRAVIA Sync (Comandă pentru HDMI)

Funcția de comandă pentru HDMI permite televizorului să comunice cu echipamentul conectat care este compatibil cu această funcție, folosind facilitatea HDMI CEC (Consumer Electronics Control).

Spre exemplu, conectând la televizor un echipament compatibil cu comanda pentru HDMI marca Sony (prin cabluri HDMI), veți putea acționa împreună cele două aparate.

Aveți grijă să conectați și să configurați în mod corect echipamentele compatibile pentru a putea utiliza funcția HDMI.

Funcții de comandă HDMI

- Oprește automat echipamentul interconectat când opriți televizorul.
- Pornește automat televizorul și îl comută automat pe intrarea corespunzătoare echipamentului conectat, când echipamentul începe redarea.
- Dacă porniți un sistem audio conectat câtă vreme televizorul este pornit, ieșirea de semnal sonor comută de la boxe la televizorului la sistemul audio.
- Reglează volumul (\triangleleft +/-) și suprime sonorul (\otimes) sistemului audio conectat.
- Puteți acționa echipamentul Sony conectat care are sigla BRAVIA Sync cu telecomanda, apăsând butoanele :
 - $\blacktriangleright/\blacksquare/\blacksquare/\blacktriangleleft/\blacktriangleright$ pentru a acționa direct echipamentul conectat,
 - **SYNC MENU** pentru afișarea pe ecran a meniului echipamentului HDMI conectat. După afișarea meniului, acesta poate fi acționat utilizând $\diamond/\diamond/\leftarrow/\rightarrow$ și \oplus .
 - **OPTIONS** pentru afișarea "Device Control", apoi selectați opțiunile din "Menu", "Options" și "Content List" pentru a acționa echipamentul.
 - Consultați manualul de instrucțiuni al echipamentului pentru a afla comenzile disponibile.

Pentru a conecta echipamentul care este compatibil cu comanda pentru HDMI

Conectați echipamentul compatibil și televizorul prin cablul HDMI. Când conectați un sistem audio, aveți grijă să conectați și mufa DIGITAL AUDIO OUT (OPTICAL) a televizorului și a sistemului audio utilizând un cablu audio optic. Pentru detalii, consultați pag. 18.

Realizarea reglajelor aferente comenzii pentru HDMI

Reglajele aferente comenzii pentru HDMI trebuie realizate atât la televizor, cât și la echipamentul conectat. Consultați secțiunea HDMI Set-up de la pag. 27 pentru a afla reglajele de efectuat la televizor. Pentru configurarea echipamentului conectat, consultați manualul de instrucțiuni al acestuia.

Butoane pentru utilizarea echipamentului opțional

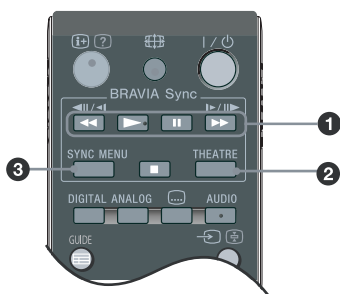

1 ◀ / ▶ / ▶▶ / ■ / ▶▶▶ : puteți acționa un echipament compatibil cu BRAVIA Sync care este cuplat la televizor.

2 THEATRE :

Puteți activa sau dezactiva modul Theatre. Când acest mod este activ, sunt stabilite automat ieșirea audio optimă (dacă televizorul este conectat cu un sistem audio care utilizează un cablu HDMI) și calitatea imaginii pentru conținutul bazat pe film.

🔦 Observație

- Dacă opriți televizorul, modul Theatre este și el oprit.

3 SYNC MENU :

Este afișat meniul pentru echipamentul HDMI conectat. Când vizionați semnalul provenit de la alte intrări sau alte programe TV, la apăsarea butonului este afișat "HDMI Device selection".

📝 Notă

- Comanda pentru HDMI (BRAVIA Sync) este disponibilă numai pentru echipamente marca Sony care au sigla BRAVIA Sync sau care sunt compatibile cu comanda pentru HDMI.

Prezentarea meniului TV Home (XMB™)

XMB™ (XrossMediaBar) este un meniu cu facilități și surse de intrare pentru BRAVIA care apare pe ecranul televizorului. XMB™ reprezintă o manieră simplă de selectare a programelor și de realizare a reglajelor pentru televizoarele BRAVIA. Apăsați butonul HOME al telecomenzii pentru a accesa XMB™.

1 Apăsați butonul HOME.

Pe ecran apare meniul TV HOME.

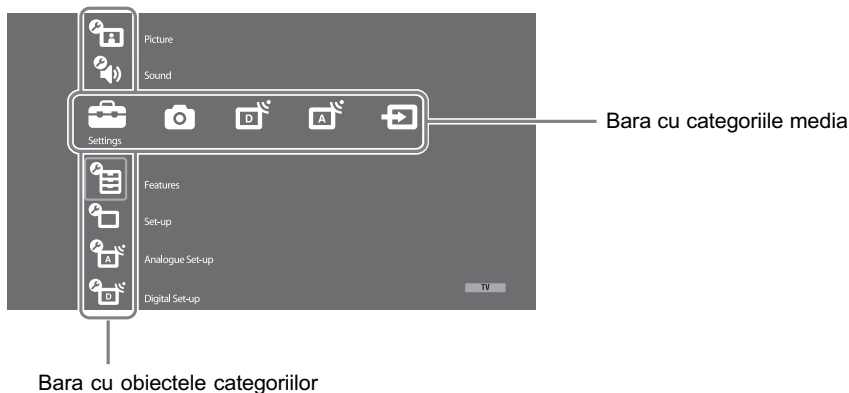

2 Apăsați ⇄ pentru a selecta o categorie.

Simbolul categoriei media	Descriere
Settings - reglaje	Vă permite să efectuați reglaje avansate și ajustări. Pentru detalii legate de reglaje, consultați pag. 22.
Photo - foto	Vă permite să selectați “USB Photo Viewer” sau “Picture Frame” (pag. 32).
Digital - digital	Vă permite să selectați un canal digital, lista de programe Favorite (pag. 16) sau Ghidul (pag. 15). Aveți totodată posibilitatea de a selecta un canal cu ajutorul butoanelor numerotate sau a celor PROG +/- .
Analogue - analogic	Vă permite să selectați un canal analogic. Aveți totodată posibilitatea de a selecta un canal cu ajutorul butoanelor numerotate sau a celor PROG +/- . Pentru ca lista canalelor analogice să nu mai fie afișată, alegeți pentru “Programme List Display” varianta “Off” (pag. 28).
External Inputs - intrări externe	Vă permite să selectați echipamentul conectat la televizor. Pentru a asocia o etichetă unei intrări externe, consultați “AV Preset” (pag. 26).

3 Apăsați ⇅ pentru a selecta un element, apoi apăsați (+).

4 Urmați instrucțiunile afișate pe ecran.

5 Apăsați butonul HOME pentru a părăsi meniul.

Note

- Opțiunile pe care le puteți regla variază în funcție de situație.
- Opțiunile care nu sunt disponibile sunt afișate de culoare gri sau nu sunt afișate.

Settings (Reglaje)

Picture – *Imagine*

Picture Mode (Modul imagine)

Selectează modul imagine cu excepția sursei de intrare PC. Opțiunile pentru “Picture Mode” pot diferi în funcție de reglajul “Video / Photo” (pag. 24).

- “Vivid” : (“Shop”, pag. 7) pentru a accentua contrastul și claritatea imaginii.
- “Standard” : (“Home”, pag. 7) pentru imagini standard. Se recomandă pentru utilizarea la domiciliu.
- “Cinema” : pentru vizionarea conținutului bazat pe film. Varianta cea mai indicată pentru a viziona într-un mediu similar cu al unei săli de cinematograf. Acest reglaj de imagine a fost dezvoltat în colaborare cu Sony Picture Entertainment, pentru ca filmele să fie reproduse cu fidelitate, respectând intenția creatorilor lor.
- “Photo” : stabilește calitatea optimă a imaginilor în cazul fotografiilor.

Display Mode (Modul afișare)

Selectează modul de afișare pentru sursa de intrare PC.

- “Video” : pentru imagini video.
- “Text” : pentru text, grafice sau tabele.

- numai pentru PC mode / PC Input / HDMI PC Input

Reset (Inițializare)

Reduce toate elementele de reglaj pentru imagine, cu excepția “Picture Mode” și “Display Mode” (numai în modul PC), la variantele stabilite din fabrică.

Backlight (Iluminarea de fundal)

Ajustează luminozitatea din fundal.

Contrast (Contrast)

Crește sau descrește contrastul imaginilor.

Brightness (Luminozitate)

Crește sau descrește luminozitatea imaginilor.

Colour (Culoare)

Crește sau descrește intensitatea de culoare.

Hue (Tonalitate)

Crește sau descrește tonurile de verde și de roșu.

Notă

“Hue” poate fi ajustat numai în cazul unui semnal color NTSC (ex. benzi video din S. U. A.)

Colour Temperature (Temperatura de culoare)

Crește sau descrește gradul de alb al imaginii.

- “Cool” : Conferă culorilor albe o tentă albastră.
- “Neutral” : Conferă culorilor albe o tentă neutră.
- “Warm1 / Warm2” : Conferă culorilor albe o tentă roșie. Tenta roșiatică “Warm2” este mai accentuată comparativ cu tenta roșiatică “Warm1”.

Observație

- “Warm 1” și “Warm 2” nu sunt disponibile când pentru opțiunea “Picture Mode” este aleasă varianta “Vivid”.

Sharpness (Claritate)

Crește sau diminuează claritatea imaginii.

Noise Reduction (Reducerea zgomotului)

Reduce zgomotul imaginii (imagine ninsă) în cazul în care semnalul transmis este slab.

- “Auto” : Zgomotul imaginilor este redus în mod automat (numai în modul analogic).
- “High” / “Medium” / “Low” : Modifică efectul reducerii zgomotului.
- “Off” : Oprește facilitatea de Reducere a zgomotului.

Observație

- Varianta “Auto” nu este disponibilă pentru AV1, AV2, AV3, HDMI 1, HDMI 2, HDMI 3, Component, PC și în modul digital.

MPEG Noise Reduction (Reducerea zgomotului MPEG)

Reduce zgomotul imaginii în cazul pieselor video comprimate MPEG.

Advanced Settings (Reglaje avansate)

Particularizează Funcția Picture (imagine) în detaliu. Când pentru “Picture mode” alegeți variantele “Cinema” sau “Standard”, puteți stabili / modifica aceste reglaje.

“Adv. Contrast Enhancer” : Reglează automat opțiunea “Backlight” și “Contrast” alegând varianta optimă în funcție de luminozitatea ecranului. Acest reglaj este eficient mai ales în cazul imaginilor întunecate. Va fi mărit contrastul scenelor întunecate.

“Live Colour” : Face culorile mai vii.

“Colour Space” (cu excepția KDL-32W4xxx, KDL-32E4xxx, KDL-26E4xxx, KDL-37V4xxx, KDL-32V4xxx, KDL-26V4xxx) :

Modifică gama de reproducere a culorilor. “Wide” reproduse culorile vii, iar “Standard” pe cele standard.

Observație

- “Live Colour” nu este disponibil când pentru “Colour Space” se alege “Standard”.
- “Advanced Settings” nu este disponibil când pentru “Picture Mode” se alege “Vivid”.

* Variantele “Noise Reduction”, “MPEG Noise Reduction” și “Advanced Settings” nu sunt disponibile pentru PC.



Sound – Sunet

Sound Effect (Efect sonor)

Selectează efectul sonor.

“Dynamic” : intensifică claritatea și prezența sonoră pentru o mai mare inteligibilitate și un realism muzical superior utilizând “BBE High definition Sound System”.

“Standard” : accentuează claritatea, detaliile și prezența sonoră utilizând “BBE High definition Sound System”.

“Clear Voice” : face mai clar sunetul vocilor.

“Dolby Virtual” : utilizează boxe TV pentru a stimula efectul de învăluire produs de un sistem multicanal.

“BBE ViVA” : varianta BBE ViVA produce imagini 3D naturale, cu mai mare acuratețe muzicală și sonor Hi-Fi. Claritatea sonorului poate fi ameliorată folosind BBE în timp ce adâncimea și înălțimea imaginii cu sonor sunt extinse prin procesul sonor 3D (proprietatea BBE). Sonorul BBE ViVA este compatibil cu toate programele TV, inclusiv știri, muzică, dramă, filme, sport și jocuri electronice.

Observații

- Dacă pentru “Auto Volume” alegeți “On”, “Dolby Virtual” se schimbă în “Standard”.
- Dacă sunt conectate căștile, pentru “Sound Effect” este stabilită varianta “Off”.

Reset (Inițializare)

Reduce toate reglajele de sunet la variantele stabilite din fabrică.

Treble (Sunete înalte)

Ajustează sunetele de frecvență mai înaltă.

Bass (Sunete joase)

Ajustează sunetele de frecvență mai joasă.

Balance (Echilibru)

Accentuează echilibrul sunetului de la boxa din stânga sau din dreapta.

Auto Volume (Menținerea automată a nivelului volumului)

Menține constant nivelul volumului chiar dacă apar variații de volum (ex. spoturile publicitare au tendința de a avea sonorul mai puternic decât restul programelor).

Observație

- Dacă pentru “Sound Effect” se stabilește opțiunea “Dolby Virtual”, pentru “Auto Volume” varianta devine “Off”.

Volume Offset (Volumul relativ)

Reglează nivelul volumului intrării curente, relativ la celelalte intrări.

Dual Sound (Sunet dual)

Selectează sunetul de la boxe în cazurilor programelor stereo sau bilingve.

“Stereo” / “Mono” :

Pentru programele difuzate stereo.

“A” / “B” / “Mono” :

Pentru un program bilingv, selectați “A” pentru canalul 1 de sunet, “B” pentru al doilea canal de sunet sau “Mono” pentru un canal mono, dacă este disponibil.

🔔 Observație

- Dacă selectați alt echipament conectat la televizor, alegeți pentru “Dual Sound” varianta “Stereo”, “A” sau “B”.
-

🔔 Observație

- “Sound Effect”, “Treble”, “Bass”, “Balance” și “Auto Volume” nu sunt disponibile dacă pentru “Speaker” este aleasă varianta “Audio System”.
-

Features – Facilități

Quick Start (Pornire rapidă)

Televizorul pornește mai repede decât de obicei în următoarele două ore după trecerea în starea de așteptare. Consumul de energie va fi însă mai mare, în acest caz, în starea de așteptare decât în mod obișnuit.

Power Saving (Economisirea energiei)

Selectează modul economic de funcționare pentru a reduce consumul de energie al televizorului.

Când este selectată opțiunea “Picture Off”, imaginea este oprită, iar indicatorul  (Imagine oprită) din partea frontală a televizorului se aprinde fiind de culoare verde. Sonorul rămâne nemodificat.

“Standard Power” (putere standard) : Varianta implicită.

“Reduced Power” (putere redusă) : Consumul de putere al televizorului este diminuat.

“Picture Off” (imagine oprită) : Imaginea televizorului este oprită. Puteți asculta sunetul fără a urmări imaginile.

Light Sensor (Senzor de lumină)

“On” (pornit) : Optimizează automat reglajele de imagine în funcție de lumina din camera în care funcționează televizorul.

“Off” (oprit) : Oprește funcția “Light Sensor”.

Notă

- Aveți grijă să nu acoperiți cu nimic senzorul pentru telecomandă deoarece poate fi afectată această funcție. Consultați pagina 12 pentru informații suplimentare legate de senzor.
-

Logo Illumination (Siglă luminoasă)

– cu excepția KDL-37V4xxx,
KDL-32V4xxx, KDL-26V4xxx)

Activează sau dezactivează iluminarea siglei Sony din partea frontală a televizorului.

Film Mode (Modul film)

Asigură o calitate mai bună a imaginilor care este optimizată pentru film la redarea imaginilor DVD înregistrate din film și a celor în format nonprogresiv (intercalat).

“Auto” : Detectează tipul imaginilor (video sau film) și optimizează calitatea acestora. Apelați la această variantă pentru utilizarea standard.

“Off” : Oprește funcția “Film Mode”

🔔 Observații

- Dacă semnalul imaginilor conține neregularități sau prea mult zgomot, funcția “Film Mode” va fi oprită automat, chiar dacă ați selectat una dintre variantele “Auto”.
 - Funcția “Film Mode” nu este disponibilă când pentru “Video / Photo” se alege “Photo” sau când este detectată o fotografie, fiind stabilită varianta “Video-A”.
-

Video / Photo (Video / Foto)

Asigură calitatea adecvată a imaginii selectând opțiunea în funcție de sursa de intrare (date video sau fotografii).

“Video-A” : Asigură calitatea imaginii, în funcție de sursa de intrare, de datele video sau de fotografiile la conectarea directă a echipamentelor marca Sony care au capacitatea de a transmite la ieșire semnal HDMI, care acceptă modul “Video-A”.

“Video” : Asigură calitatea adecvată pentru imagini în mișcare.

“Photo” : Asigură calitatea adecvată pentru fotografii.

Note

- Este stabilită varianta “Video” când modul Video-A nu este acceptat de echipamentul conectat, chiar dacă este selectată varianta “Video-A”.
- Facilitatea “Video/Photo” este disponibilă numai pentru HDMI 1, HDMI 2, HDMI 3 și Component în formatele 1080i și 1080p.

x.v. Colour

- cu excepția KDL-32W4xxx, KDL-32E4xxx, KDL-26E4xxx, KDL-37V4xxx, KDL-32V4xxx, KDL-26V4xxx

Afișează imagini în mișcare care sunt mai fidele sursei originale prin adaptarea spațiului de culoare al sursei.

Note

- Pentru reglaj este stabilită varianta “Normal” când semnalul de intrare este HDMI (RGB)m chiar dacă este selectată “x.v.Colour”.
- Facilitatea este disponibilă numai pentru HDMI 1, HDMI 2, HDMI 3 și Component în formatele 720p, 1080i și 1080p.

Photo Colour Space (Spațiul de culoare foto)

- cu excepția KDL-32W4xxx, KDL-32E4xxx, KDL-26E4xxx, KDL-37V4xxx, KDL-32V4xxx, KDL-26V4xxx

Selectează opțiunea (sRGB, sYCC, Adobe RGB) astfel încât să fie adecvată spațiului de culoare transmis la ieșire de echipamentul conectat la mufele HDMI, la cele de intrare pe componente sau USB.

Note

- Selectați “sYCC” când este utilizat un echipament care acceptă “x.v.Colour”.
- Facilitatea “Photo Colour Space” este disponibilă numai pentru HDMI 1, HDMI 2, HDMI 3 și Component în formatele 1080i și 1080p.
- Nu este disponibilă dacă pentru “Colour Space” este aleasă varianta “Wide” (pag. 23).

Timer Settings (Reglaje pentru cronometru)

Reglează cronometrul pentru a porni / opri televizorul.

Cronometru de oprire automată

Stabilește perioada de timp după care televizorul se oprește automat, trecând în starea de așteptare.

Când este activată opțiunea Sleep Timer, indicatorul  (Cronometru) aflat în partea frontală a televizorului se aprinde, fiind de culoare portocalie.

Observații

- Dacă opriți televizorul și îl reporniți, funcția “Sleep Timer” este readusă la varianta “Off” (este dezactivată).
- Pe ecranul TV apare mesajul de avertizare : “Sleep timer will end soon” cu circa un minut înainte ca televizorul să treacă în starea de așteptare.

On Timer Settings (Reglaje folosind cronometru)

“On timer” (cu cronometru) : Stabilește pentru cronometru ora la care televizorul să pornească din starea de așteptare.

“Timer Mode” (modul cronometru) : Stabilește perioada de timp dorită.

“Time” (ora) : Stabilește ora la care să fie pornit televizorul.

“Duration” : Selectează perioada de timp după care televizorul trece din nou în starea de așteptare.

Clock Set (Potrivirea ceasului)

Vă permite să reglați manual ceasul. Când televizorul recepționează canale digitale, ceasul nu poate fi potrivit manual deoarece este reglat de codul temporal al semnalului difuzat.

Set-up – Reglaje

Auto Start-up (Pornire automată)

Pornește configurarea inițială care permite stabilirea limbii și a țării / regiunii și a locului, după care sunt depistate toate canalele digitale sau analogice disponibile. În mod obișnuit, nu aveți nevoie să efectuați această operație deoarece limba și țara/ regiunea sunt deja selectate, iar canalele au fost deja memorate la pornirea televizorului pentru prima dată (pagina 6). Această operație vă permite însă să repetați procesul (spre exemplu să depistați din nou posturile TV dacă vă schimbați domiciliul sau pentru a căuta noi canale care au fost lansate de difuzorul de programe).

Language (Limba)

Selectează limba care să fie folosită la afișarea meniurilor.

Screen Settings (Reglaje de ecran)

- “Screen Format” : Pentru detalii legate de formatul de ecran, consultați : “Modalitatea manuală de schimbare a modului de ecran pentru a se potrivi cu semnalul difuzat” (pagina 14).
- “Auto Format” : Modifică automat formatul de ecran conform semnalului difuzat. Pentru a menține reglajele efectuate, alegeți varianta “Off”.
- “Display Area” : Ajustează zona de afișare pe ecran a imaginilor de la surse 1080i/p și 720p, când pentru “Screen Format” este aleasă varianta “Wide”.
- “Auto” : În timpul difuzării de programe digitale, sunt afișate imagini conform reglajelor recomandate de stația care furnizează programul.
 - “Full Pixel” : Afișează imaginile la dimensiunea originală.
 - “Normal” : Afișează imaginile la dimensiunea recomandată.
- “Horizontal Shift” : Stabilește poziția pe orizontală a imaginii.
- “Vertical Shift” : Reglează poziția pe verticală a imaginii când pentru “Screen Format” este aleasă una dintre variantele “Smart”, “Zoom” sau “14:9”.
- “Vertical Size” : Ajustează dimensiunea verticală a imaginii când pentru “Screen Format” este aleasă varianta “Smart”.
-

PC Settings (Reglaje de calculator)

- “Screen Format” : Selectează un mod de ecran pentru afișarea semnalului de intrare de la calculatorul dvs.
- “Full 1” : Mărește imaginea pentru a umple pe verticală zona de afișare, menținând raportul original între laturile orizontală - verticală.
 - “Full 2” : Mărește imaginea pentru a umple zona de afișare.
- “Reset” : Inițializează reglajele pentru calculator, readucându-le la variantele stabilite din fabrică.
- “Auto Adjustment” : Reglează automat poziția interfeței, faza și opțiunea pitch pentru imagine când televizorul recepționează un semnal de intrare de la calculatorul conectat.

☞ Observație

Este posibil ca “Auto Adjustment” să nu funcționeze bine în cazul anumitor semnale de intrare. În aceste cazuri, reglați manual opțiunile “Phase”, “Pitch” și “Horizontal Shift”.

- “Phase” : Reglează faza când ecranul este instabil.
- “Pitch” : Reglează opțiunea pitch (înălțime) când imaginea conține benzi verticale nedorite.
- “Horizontal Shift” : Stabilește poziția pe orizontală a imaginii.
- “Power Management” : Trece televizorul în starea de așteptare dacă nu este recepționat nici un semnal timp de 30 de secunde la intrarea PC.
-



AV Set-up (Reglaj audio/video)

AV Preset (Audio- video predefinit)

Atribue denumiri oricărui echipament conectat la mufele din partea laterală sau din spate a aparatului. Denumirile vor fi afișate pentru scurtă vreme pe ecran când este selectat echipamentul respectiv. Puteți omite o intrare la care nu este conectat nici un echipament.







- 1 Apăsați / pentru a selecta sursa de intrare dorită, apoi apăsați .
 - 2 Apăsați / pentru a selecta opțiunea dorită de mai jos, apoi apăsați .
 - -, CABLE, SAT, VCR, DVD/BD, GAME, AUDIO SYSTEM, CAM, PC :
Utilizați una dintre etichetele predefinite pentru a atribui o denumire echipamentului conectat.
 - “Edit” : Vă permite să creați propria dvs. etichetă.
 - 1 Apăsați / pentru a selecta litera sau numărul dorit (“_” pentru un spațiu liber), apoi apăsați .
- Dacă ați introdus un caracter greșit**
Apăsați / pentru a selecta caracterul greșit, apoi apăsați / pentru a selecta caracterul corect care să îl înlocuiască.
- 2 Repetați procedura de la pasul 1 până ce denumirea este completă
 - 3 Selectați “OK”, apoi apăsați .
- “Skip” : Omite o sursă de intrare la care nu este conectat nici un echipament, când apăsați / pentru a selecta sursa de intrare.
-





AV2 Input (Intrare AV2)

Stabilește care semnal să intre prin mufa cu eticheta  /  /  AV2 din partea din spate a televizorului.

- “Auto”: Comută automat între semnalele RGB de intrare, la cele de intrare S video, de intrare video compus, în funcție de semnalul de intrare.
- “RGB” : Este primit la intrare semnal RGB
- “S Video” : Este primit la intrare semnal S Video.
- “Composite” : Este primit la intrare semnal video compus.

AV2 Output (Ieșirea AV2)

Stabilește care semnal să fie transmis la ieșire prin mufa cu eticheta  /  /  AV2 din partea din spate a televizorului. Dacă veți conecta un aparat video / un recorder DVD sau un alt echipament de înregistrare la mufa  /  /  AV2, puteți înregistra de la echipamentul conectat la alte mufe ale televizorului.

- “TV” : Transmite la ieșire semnal.
- “Auto”: Transmite la ieșire semnale afișate pe ecranul TV (cu excepția semnalelor de la mufele HDMI 1, HDMI 2, HDMI 3,  /  COMPONENT IN și de la mufele PC IN  / ).

Speaker (Boxe)

Pornește / oprește boxele interne ale televizorului.

- “TV Speaker” : Boxele televizorului sunt pornite pentru a putea asculta sonorul TV prin boxele acestui aparat.
- “Audio System” : Boxele televizorului sunt oprite pentru a putea asculta sonorul TV numai prin intermediul boxelor echipamentelor audio externe conectate la mufele audio de ieșire ale televizorului.
Când este conectat un echipament compatibil cu comanda HDMI, îl puteți porni cu ajutorul televizorului cu care este interconectat. Acest reglaj trebuie efectuat după conectarea echipamentului.

Audio Out (Ieșire audio)

- “Variable” : Semnalul audio transmis la ieșire de sistemul dvs. audio poate fi comandat cu telecomanda televizorului.
- “Fixed” : Semnalul audio transmis la ieșire de televizor este fixat. Utilizați comanda de volum a receptorului dvs. sonor pentru a ajusta volumul (și a efectua alte reglaje de sunet) prin intermediul sistemului audio.

Observație

“Audio Out” nu este disponibil pentru sistemul audio conectat la televizor prin mufele HDMI.

HDMI Set-up (Reglaje HDMI)

Aceasta este utilizat pentru a regla echipamentele compatibile HDMI conectate la mufele HDMI. Țineți seama că reglajul de interconectare trebuie efectuat și la echipamentul HDMI conectat.

Comanda HDMI

Stabilește dacă să fie interconectate televizorul și echipamentul compatibil HDMI. Dacă este aleasă varianta “On”, veți avea acces la următoarele elemente de meniu.

Auto Device Off (Oprirea automată a echipamentului)

Dacă alegeți varianta “On”, echipamentul compatibil HDMI va fi pornit și oprit cu televizorul interconectat.

Auto TV On (Pornirea automată a televizorului)

Dacă alegeți varianta “On” și dacă este pornit echipamentul de comandă compatibil, cuplat HDMI, televizorul va porni automa și va afișa semnalul de la intrarea HDMI a echipamentului conectat.

Device List Update (Actualizarea listei de echipamente)

Creează sau actualizează lista cu echipamente HDMI conectate. Pot fi conectate până la 14 echipamente (compatibile cu “Comandă pentru HDMI”), dintre care la o singură mufă pot fi cuplate cel mult 4 aparate. Aveți grijă să actualizați lista de echipamente HDMI conectate (“HDMI Device List”) când modificați conexiunile sau reglajele acestui tip de aparate (“Comandă pentru HDMI”). Selectați-le manual, unul câte unul, până ce obțineți o imagine corectă, timp de câteva secunde.

HDMI Device List (Lista de echipamente HDMI)

Afișează o listă a echipamentelor de “Comandă pentru HDMI” care au fost conectate.

Product information (Informații legate de produs)

Afișează informații despre televizorul dvs.

All Reset (Inițializare completă)

Reduce toate reglajele la valorile stabilite din fabrică și apoi lansează interfața de Auto Start-up (*Pornire automată*).

🔍 Observații

- Aveți grijă să nu oprți televizorul în timpul acestei perioade (care durează circa 30 de secunde) sau să apăsați oricare dintre butoane.
- Vor fi inițializate toate reglajele, inclusiv lista programelor digitale favorite, țara/regiunea, limba, canalele depistate automat etc.



Analogue Set-up – Reglaje pentru canale analogice

Programme List Display (Interfața cu lista programelor)

Selectați “Off” pentru ca lista canalelor analogice de la XMB™ (XrossMediaBar) să nu mai fie afișată.

Auto Tuning (Depistarea automată)

Depistează toate canalele analogice disponibile.

Această opțiune vă permite însă să redepistați canalele disponibile după schimbarea domiciliului sau dacă doriți să căutați noi posturi oferite de compania de difuzare.

Programme Sorting (Ordonarea programelor)

Modifică ordinea în care canalele analogice să fie memorate la televizor.

- 1 Apăsați \updownarrow pentru a selecta canalul pentru care doriți să stabiliți o altă poziție, apoi apăsați \oplus .
- 2 Apăsați \updownarrow pentru a alege noua poziție a canalului respectiv, apoi apăsați \oplus .

Manual Programme Preset (Fixarea manuală a programelor în memorie)

Înainte de a selecta “Label” / “AFT” / “LNA” / “Audio Filter” / “Skip” / “Decoder” apăsați PROG +/- pentru a selecta numărul de program alocat canalului. Nu puteți alege un număr de program care este stabilit a fi omis (pagina 26).

Program / Sistem / Canal

Fixează manual programele corespunzătoare canalelor din meniu.

- 1 Apăsați \updownarrow pentru a selecta “Programme”, apoi apăsați \oplus .
- 2 Apăsați \updownarrow pentru a selecta numărul de program pe care doriți să-l depistați manual (dacă doriți depistarea semnalului de la aparatul video / recorder DVD, alegeți canalul cu numărul 00), apoi apăsați \rightarrow RETURN.
- 3 Apăsați \updownarrow pentru a selecta “System”, apoi apăsați \oplus .
- 4 Apăsați \updownarrow pentru a selecta unul dintre următoarele sisteme de difuzare TV, apoi apăsați \rightarrow RETURN.
 - B/G : Pentru țările/regiunile din Europa de vest.
 - I : Pentru Marea Britanie.
 - D/K : Pentru țările/regiunile din Europa de est.
 - L : Pentru Franța.
- 5 Apăsați \updownarrow pentru a selecta “Channel”, apoi apăsați \oplus .
- 6 Apăsați \updownarrow pentru a selecta “S” (pentru canalele difuzate prin cablu) sau “C” (pentru canalele recepționate terestru), apoi apăsați \updownarrow .
- 7 Găsiți canalele după cum urmează :

Dacă nu cunoașteți numărul canalului (frecvența)

Apăsați \updownarrow pentru a căuta următorul canal disponibil. La depistarea unui canal, căutarea încetează. Pentru a continua căutarea, apăsați \updownarrow .

Dacă știți numărul canalului (frecvența)

Apăsați butoanele numerotate pentru a introduce numărul canalului dorit sau pe cel corespunzător aparatului video / recorder-ului DVD.

- 8 Apăsați \oplus pentru a selecta “Confirm”, apoi \oplus .
- 9 Apăsați \updownarrow pentru a selecta “OK”, și apăsați \oplus .

Manual Programme Preset

(Fixarea manuală a programelor în memorie)

–continuare–

Repetăți procedura anterioară pentru a fixa manual și alte programe.

Label (etichetă)

Atribuiți câte un nume stabilit de dvs., alcătuit din cel mult 5 caractere, canalului selectat. Acest nume va fi afișat pentru scurt timp pe ecran când este selectat canalul. Pentru a introduce caractere, urmați pașii de la 1 la 3 ai procedurii “Edit” (pag. 26).

AFT (acord fin)

Efectuează acordul fin pentru programele depistate manual, atunci când presupuneți că un ușor reglaj ar putea ameliora calitatea imaginii.

Puteți regla acordul fin într-un domeniu cuprins între -15 și +15. Când este selectată varianta “On”, acordul fin se realizează automat.

Audio Filter (Filtru audio)

Este îmbunătățită calitatea sunetului pentru canalele individuale, în caz de distorsiuni ale programelor difuzate mono. Uneori un semnal difuzat ne-standard poate cauza distorsiuni ale sunetului sau întreruperi temporare ale acestuia, la vizionarea unor programe mono.

Dacă nu apar nici un fel de distorsiuni ale sunetului, vă recomandăm să lăsați pentru această opțiune varianta stabilită din fabrică “Off”.

Notă

- Nu puteți recepționa sonor stereo sau dual dacă este aleasă una dintre variantele “Low” sau “High”.

LNA





Este îmbunătățită calitatea imaginii pentru canalele individuale în cazul în care semnalele difuzate sunt foarte slabe (imaginea prezintă zgomot).

Dacă nu observați ameliorarea calității imaginii deși ați ales varianta “On”, vă recomandăm să lăsați pentru această opțiune varianta “Off” (varianta implicită).

Skip (Omisie)

Sunt omise canalele care nu sunt folosite, atunci când apăsați PROG +/- pentru a selecta canale. (Puteți în continuare să selectați un canal omis, cu ajutorul butoanelor numerotate.)

Decoder (Decodor)

Vizualizează și înregistrează canale codificate, selectate când folosiți un decodor cuplat direct la conectorul scart  /  AV1 sau la conectorul scart  /  /  AV2 prin intermediul unui aparat video / recorder DVD.

Notă

În funcție de țara/regiunea selectată corespunzător opțiunii “Country” (pagina 7), această opțiune este posibil să nu fie disponibilă.

Confirm (Confirmare)

Stochează modificările efectuate de dvs. asupra opțiunilor disponibile pentru Fixarea manuală a programelor în memorie.



Digital Set-up DVB – Reglaje pentru canale digitale DVB

Digital Tuning (Depistarea digitală)

Digital Auto Tuning (Depistare digitală automată)

Depistează toate canalele TV digitale disponibile.

Această opțiune vă permite însă să redepistați canalele disponibile după schimbarea domiciliului sau dacă doriți să căutați noi posturi oferite de compania de difuzare. Pentru detalii, consultați “Depistarea automată a posturilor TV” de la pagina 7.

Programme Sorting (Ordonarea programe)

Elimină orice canale digitale nedorite reținute de televizor și modifică ordinea canalelor digitale memorate de televizor.

1 Apăsați  pentru a selecta canalul pe care doriți să îl eliminați sau să îl deplasați într-o altă poziție.

Apăsați butoanele numerotate pentru a introduce numărul de 3 cifre care corespunde postului difuzat dorit.

Digital Tuning (Depistarea digitală)

—continuare—

2 Eliminați sau modificați ordinea canalelor digitale după cum urmează :

Pentru a elimina canalul digital

Apăsați (+). După apariția unui mesaj de confirmare, apăsați ⇄ pentru a selecta “Yes”, apoi (+).

Pentru a schimba ordinea canalelor digitale

Apăsați ⇄ , apoi ⇄/↕ pentru a selecta noua poziție de canal și apăsați ⇄.

3 Apăsați ← RETURN.

Digital Manual Tuning

Depistează manual canalele digitale. Această facilitate este disponibilă când pentru “Digital Auto Tuning” este aleasă varianta “Antenna” (Antenă).

1 Apăsați butoanele numerotate pentru a selecta numărul de canal pe care vreți să îl depistați manual, apoi apăsați ⇄/↕ pentru a depista canalul.

2 Când sunt găsite canalele disponibile, apăsați ⇄/↕ pentru a selecta canalul care vreți să fie memorat, apoi apăsați (+).

3 Apăsați ⇄/↕ pentru a selecta numărul de program unde vreți să fie memorat noul canal, apoi apăsați (+).

Repețați procedura de mai sus pentru a depista manual alte canale.

Subtitle Set-up (Reglaje pentru subtitrare)

“Subtitle Setting” : Când este selectată opțiunea “For Hard Of Hearing” (*din motive de audiere slabă*), pot apărea pe ecran unele indicații ajutătoare împreună cu subtitlurile (dacă sunt transmise astfel de informații pentru canalul TV respectiv).

“Subtitle Language” : Alege limba care să fie utilizată pentru afișarea subtitlurilor.

Audio Set-up (Reglaje pentru coloana sonoră)

“Audio Type” : Comută pe semnalul difuzat pentru persoane cu probleme auditive când este selectată opțiunea “For Hard Of Hearing” (*din motive de audiere slabă*).

“Audio Language” : Alege limba care să fie utilizată pentru coloana sonoră a programului. Unele canale digitale pot difuza coloana sonoră în mai multe limbi pentru unele programe.

“Audio Description” : Pune la dispoziție relatarea sonoră (povestirea) a informațiilor vizuale, în cazul în care postul respectiv furnizează acest serviciu.

“Mixing Level”* : Ajustează nivelul de ieșire pentru sonorul TV principal și pentru cel corespunzător facilității “Audio Description”.

“Dynamic Range” : Compensează diferențele dintre nivelul audio al diverselor canale. Țineți seama că această funcție este posibil să nu aibă nici un efect asupra anumitor canale.

“Optical Out” : Selectează semnalul audio care să fie transmis la ieșire prin conectorul DIGIAL AUDIO OUT (OPTICAL) aflat în partea din spate a televizorului. Alegeți varianta “Auto” când este conectat un echipament compatibil cu Dolby Digital, respectiv alegeți varianta “PCM” când este conectat un echipament incompatibil.

🔔 Observație

* Această opțiune este disponibilă numai când pentru “Audio Description” este aleasă varianta “On”.

Radio Display (Afișare radio)

După 20 de secunde de ascultare a unui post de radio fără a apăsa nici un buton, este afișat fundalul de ecran.

Puteți să selectați culoarea acestuia, să alegeți afișarea aleatorie a culorii sau puteți să prezentați o succesiune de imagini (pag. 32).

Pentru a renunța temporar la afișarea fundalului colorat, apăsați oricare buton.

Parental lock (Restricționarea accesului copiilor)

Stabilește pentru programe o restricție legată de vârsta utilizatorilor. Orice program care depășește nivelul de vârstă impus de restricție, poate fi vizionat numai după introducerea codului PIN.

- 1 Apăsați butoanele numerotate pentru a introduce codul PIN existent.
Dacă nu ați stabilit anterior un cod PIN, apare o interfață unde trebuie să stabiliți codul PIN. Uurmați instrucțiunile privind “Codul PIN” de mai jos.
- 2 Apăsați butoanele / pentru a stabili restricția în funcție de vârstă care se aplică sau apăsați “None” (în cazul vizionării unor programe nerestricționate), apoi apăsați butonul .
- 3 Apăsați RETURN.

PIN Code (Codul PIN)

Pentru a stabili codul PIN pentru prima dată

- 1 Apăsați butoanele numerotate pentru a introduce noul cod PIN.
- 2 Apăsați RETURN.

Pentru a schimba codul PIN

- 1 Apăsați butoanele numerotate pentru a introduce codul PIN existent.
- 2 Apăsați butoanele numerotate pentru a introduce noul cod PIN.
- 3 Apăsați RETURN.

Observație

Codul PIN 9999 este întotdeauna acceptat.

Technical Set-up (Reglaje tehnice)

“Auto Service Update” : permite ca televizorul să detecteze și să stocheze noile servicii digitale pe măsură ce acestea devin disponibile.

Observație

Pentru a se putea actualiza serviciul, televizorul trebuie lăsat în stare de așteptare din când în când.

“Software Download” : permite televizorului să recepționeze automat actualizări gratuite ale software-ului transmise prin antena / cablul existente (dacă este cazul). Se recomandă ca pentru această opțiune să fie aleasă întotdeauna varianta “On”. Dacă nu doriți ca software-ul să fie actualizat, alegeți pentru această opțiune varianta “Off”.

Observație

Pentru a se putea actualiza software-ul, televizorul trebuie lăsat în stare de așteptare din când în când.

“System Information” : afișează versiunea curentă de software și nivelul semnalului.

Observație

Dacă bara de semnal este de culoare roșie (fără semnal) sau portocalie (semnal slab), verificați conectarea antenei și a cablului.

“Time Zone” : vă permite să selectați manual fusul orar corespunzător zonei unde vă aflați, dacă nu este valabil cel stabilit implicit pentru țara / regiunea dvs.

“Auto DTS” : stabilește dacă să se treacă automat sau nu de la ora de vară la cea de iarnă și invers.

- “Off” : ora este afișată conform diferenței de fus orar stabilită folosind facilitatea “Time Zone”.
- “On” : se comută automat între ora de vară și cea de iarnă.

CA Module Set-up (Reglajul modulului CA)

Permite accesul dvs. la serviciul pay TV (televiziune cu plată) după ce ați obținut modulul de acces condiționat (CAM) și un card de vizionare. Consultați pagina 17 pentru a localiza fanta (PCMCIA).





Photo (Foto)

Picture Frame – Fotografie

Pentru o anumită perioadă de timp, pe ecran este afișată o fotografie selectată de dvs., apoi televizorul trece automat în starea de așteptare.

Utilizarea meniului Options

Apăsați butonul **OPTIONS** pentru a fi afișate următoarele opțiuni.











Opțiuni	Descriere
Selecția imaginii	Apăsați  /  /  /  pentru a selecta o fotografie, apoi apăsați  pentru a efectua reglajul.
Durată	Selectează perioada de timp dorită.

Observații



- Fotografia este selectată de la un dispozitiv USB care trebuie să rămână conectat la televizor.
- Dacă este activat “Sleep Timer”, televizorul va trece în starea de așteptare.



USB Photo Viewer – Vizualizarea fotografiilor folosind o conexiune USB

Puteți viziona fotografiile (în format JPEG) stocate în memoria unei camere foto digitale sau a unei camere video realizând conexiunea acestora la televizor printr-un cablu USB sau folosind un suport media USB.

- 1 Conectați la televizor un dispozitiv USB compatibil.
- 2 Apăsați **HOME**.
- 3 Apăsați / pentru a selecta “Photo”, apoi apăsați / pentru a selecta “USB Photo Viewer”, după care apăsați .
Pe ecran apare interfața cu reprezentări de dimensiuni reduse ale imaginilor.
- 4 Apăsați /// pentru a selecta fotografia sau directorul pe care doriți să îl vizionați, apoi apăsați .
- 5 Apăsați  **RETURN** pentru a reveni la afișarea interfeței cu imagini de dimensiuni reduse.

Operații suplimentare

Apăsați / pentru a selecta o opțiune, apoi apăsați .

Opțiuni	Descriere
Selecția dispozitivului	Apăsați  /  pentru a selecta un dispozitiv, în cazul în care sunt mai multe conectate la televizor. Imaginile BRAVIA reprezintă varianta predefinită.
Sucesiune de imagini	Sunt afișate fotografiile una câte una.

Opțiuni	Descriere
Set-up	Puteți să realizați reglaje avansate pentru succesiunea de imagini și să stabiliți ordinea de afișare a reprezentărilor de dimensiuni reduse ale imaginilor.

Utilizarea meniului Options

Apăsați butonul **OPTIONS** pentru a fi afișate următoarele opțiuni.

Opțiuni	Descriere
Picture Mode - modul imagine	Consultați pag. 22.
Sleep Timer - cronometru propriu	Consultați pag. 25.
Power Saving - economisirea energiei	Consultați pag. 24.

Note

- “USB photo viewer” acceptă numai fotografiile JPEG compatibile DCF.
- Când conectați o cameră foto digitală marca Sony, stabiliți ca mod de conectare USB al acesteia varianta “Auto” sau “Mass Storage”. Pentru mai multe informații legate de modul de conectare USB, consultați manualul de instrucțiuni furnizat pentru respectiva cameră digitală.
- “USB photo viewer” acceptă numai sistemul de fișiere FAT32.
- Câtă vreme televizorul accesează datele de pe suportul media, țineți seama de următoarele :
 - nu opriți televizorul sau dispozitivul USB conectat,
 - nu decuplați cablul USB,
 - nu detașați suportul media de înregistrare.În caz contrar, este posibil să fie deteriorate datele de pe suportul media.
- Nu utilizați un dispozitiv USB care nu este acceptat deoarece pot apărea disfuncționalități.
- Firma Sony nu poate fi făcută răspunzătoare pentru nici un fel de deteriorări sau pierderi de date de pe suportul media care apar datorită disfuncționalităților echipamentului conectat sau ale televizorului.
- Verificați adresa de internet de mai jos pentru actualizarea informațiilor legate de dispozitivele USB compatibile :
<http://support.sony-europe.com/TV/compatibility/>

Specificații

Aparat TV :

Cerințe privind alimentarea :

220 - 240 V curent alternativ ; 50 Hz

Dimensiunea ecranului :

KDL-52xxxxx : 52 inch

KDL-46xxxxx : 46 inch

KDL-40xxxxx : 40 inch

KDL-37xxxxx : 37 inch

KDL-32xxxxx : 32 inch

KDL-26xxxxx : 26 inch

Rezoluție de ecran (nr. de puncte) :

• 1920 puncte (orizontal) × 1080 linii (vertical)

– numai pentru KDL-52W4xxx, KDL-46W4xxx, KDL-40W4xxx, KDL-32W4xxx, KDL-40E4xxx, KDL-32E4xxx

• 1366 puncte (orizontal) × 768 linii (vertical)

– numai pentru KDL-37V4xxx, KDL-32V4xxx, KDL-26V4xxx, KDL-26E4xxx

Consum de putere* :

• KDL-52W4xxx :

223 W (mod Home / Standard)

253 W (mod Shop / Vivid)

• KDL-46W4xxx :

225 W (mod Home / Standard)

243 W (mod Shop / Vivid)

• KDL-40W4xxx, KDL-40E4xxx :

176 W (mod Home / Standard)

201 W (mod Shop / Vivid)

• KDL-37V4xxx :

138 W (mod Home / Standard)

155 W (mod Shop / Vivid)

• KDL-32E4xxx, KDL-32W4xxx :

120 W (mod Home / Standard)

143 W (mod Shop / Vivid)

• KDL-32V4xxx :

111 W (mod Home / Standard)

122 W (mod Shop / Vivid)

• KDL-26V4xxx, KDL-26E4xxx :

88 W (mod Home / Standard)

98 W (mod Shop / Vivid)

* Pentru detalii legate de modul Home sau de cel Shop, consultați pag. 7.

Consum în starea de așteptare* :

0,19 W sau mai puțin

* Puterea specificată în starea de așteptare este atinsă după ce televizorul încheie procesele interne necesare.

Dimensiuni (L×Î×A) :

• KDL-52W4xxx :

cca. 126.2 x 87.1 x 34.7 cm (cu suport)

cca. 126.2 x 82.9 x 11.9 cm (fără suport)

• KDL-46W4xxx :

cca. 112.0 x 78.2 x 30.7 cm (cu suport)

cca. 112.0 x 74.2 x 11.5 cm (fără suport)

• KDL-40W4xxx

cca. 98.6 x 68.4 x 27.9 cm (cu suport)

cca. 98.6 x 64.6 x 11.0 cm (fără suport)

• KDL-40E4xxx :

cca. 100.6 x 69.5 x 28.3 cm (cu suport)

cca. 100.6 x 64.5 x 11.4 cm (fără suport)

• KDL-37V4xxx :

cca. 92.0 x 64.9 x 27.9 cm (cu suport)

cca. 92.0 x 61.0 x 11.0 cm (fără suport)

• KDL-32W4xxx, KDL-32V4xxx :

cca. 79.4 x 57.7 x 24.2 cm (cu suport)

cca. 79.4 x 54.0 x 9.9 cm (fără suport)

• KDL-32E4xxx :

cca. 81.4 x 58.7 x 24.1 cm (cu suport)

cca. 81.4 x 54.0 x 10.4 cm (fără suport)

• KDL-26V4xxx :

cca. 65.9 x 50.5 x 24.2 cm (cu suport)

cca. 65.9 x 46.6 x 9.5 cm (fără suport)

• KDL-26E4xxx :

cca. 68.4 x 47.5 x 18.6 cm (cu suport)

cca. 68.4 x 46.9 x 10.1 cm (fără suport)

Masa :

• KDL-52W4xxx :

cca. 38.0 kg (cu suport)

cca. 32.0 kg (fără suport)

• KDL-46W4xxx :

cca. 29.0 kg (cu suport)

cca. 25.0 kg (fără suport)

• KDL-40W4xxx

cca. 21.5 kg (cu suport)

cca. 18.5 kg (fără suport)

• KDL-40E4xxx :

cca. 22.0 kg (cu suport)

cca. 19.0 kg (fără suport)

• KDL-37V4xxx :

cca. 20.5 kg (cu suport)

cca. 17.5 kg (fără suport)

• KDL-32W4xxx, KDL-32V4xxx, KDL-32E4xxx :

cca. 15.5 kg (cu suport)

cca. 13.0 kg (fără suport)

• KDL-26V4xxx, KDL-26E4xxx :

cca. 12.5 kg (cu suport)

cca. 10.0 kg (fără suport)

Sistem de panou :

Panoul LCD (Liquid Crystal Display - afișaj cu cristale lichide)

Sistem TV :

Analogic : În funcție de țara/regiunea aleasă: B/G/H,D/K, L, I

Digital : DVB-T / DVB-C

Sistem color / video :

Analogic : PAL, SECAM

NTSC 3,58 ; 4,43 (doar Intrare Video)

Digital : MPEG-2 MP@ML / HL, H.264 /

MPEG-4 AVC

HP@L4.0, MP@L3.0

Antenă :

Terminal extern 75 ohm pentru VHF / UHF

Specificații - continuare

Acoperirea de canal

Analogic :	VHF :	E2 - E12
	UHF :	E21 - E69
	CATV :	S1 - S20
	HYPER :	S21 - S41
	D/K :	R1 - R12, R21 - R69
	L :	F2 - F10, B-Q, F21 - F69
	I :	UHF B21 - B69
Digital :	VHF / UHF	

Mufe :

 /  AV1

conector Scart cu 21 de pini (standard CENELEC) inclusiv intrare audio/video, intrare RGB, ieșire audio/video TV.

 /  /  AV2 (SMARTLINK)

conector Scart cu 21 de pini (standard CENELEC) inclusiv intrare audio/video, intrare RGB, intrare S Video, ieșire audio/video selectabilă și interfață SMARTLINK.

 AV3 Intrare video (mufe fono)

 AV3 Intrare audio (mufe fono)

 Ieșire audio (stânga / dreapta) - mufe fono

 COMPONENT IN

Formate acceptate : 1080/24p, 1080p, 1080i, 720p, 576p, 576i, 480p, 480i

Y : 1Vp-p, 75 ohm, 0,3 V sincronizare negativă

P_B / C_B : 0,7 Vp-p, 75 ohm

P_R / C_R : 0,7 Vp-p, 75 ohm,



Intrare audio (mufe fono)

500 m Vrms,

HDMI IN 1, 2, 3

Video : 1080/24p, 1080p, 1080i, 720p, 576p, 576i, 480p, 480i

Audio : PCM liniar pe două canale
32 ; 44,1 și 48 kHz, 16, 20 și 24 biți

PC (consultați tabelul)

Minimufă audio analogică :

500 m Vrms (numai HDMI IN 2)

PC IN  Intrare PC (15 pini, D-sub),

G : 0,7 Vp-p, 75 ohmi, fără sincronizare pe verde

B : 0,7 Vp-p, 75 ohmi, fără sincronizare pe verde

R : 0,7 Vp-p, 75 ohmi, fără sincronizare pe verde

HD : 1-5 Vp-p

VD : 1-5 Vp-p

 intrare PC audio (minimufă)



mufă căști



slot pentru CAM (modul de acces condiționat)



port USB

Formate acceptate : fișiere JPEG bazate pe formatul DCF



mufă optică digitală DIGITAL AUDIO OUT (OPTICAL). Semnal audio Dolby Digital sau PCM de la DVB în funcție de difuzor, PCM audio de la oricare altă sursă de intrare.

Ieșire audio (mufe fono)

Ieșire audio : 10 W + 10 W (RMS)

Accesorii opționale

- KDL-52W40xx / KDL-52W42xx / KDL-46W40xx / KDL-46W42xx / KDL-40W40xx / KDL-40W42xx / KDL-32W40xx / KDL-32W42xx / KDL-40E40xx / KDL-32E40xx / KDL-37V45xx / KDL-37V47xx / KDL-32V45xx / KDL-32V47xx:

sistem de prindere de perete SU-WL500

- KDL-26V45xx / KDL-26V47xx / KDL-26E40xx :

sistem de prindere de perete SU-WL100

- KDL-46W40xx / KDL-46W42xx / KDL-40W40xx / KDL-40W42xx / KDL-32W40xx / KDL-32W42xx / KDL-40E40xx / KDL-32E40xx / KDL-37V45xx / KDL-37V47xx / KDL-32V45xx / KDL-32V47xx:

supot TV de tip SU-FL300M.

Designul și specificațiile pot fi modificate fără să fiți avizați.

Schema de referință a semnalelor de intrare PC pentru PC

Semnale	Orizontal (pixeli)	Vertical (linii)	Frecvență orizontală (kHz)	Frecvență verticală (Hz)	Standard
VGA	640	480	31.5	60	VGA
	640	480	37.5	75	VESA
	720	400	31.5	70	VGA-T
SVGA	800	600	37.9	60	ghidaj VESA
	800	600	46.9	75	VESA
XGA	1024	768	48.4	60	ghidaj VESA
	1024	768	56.5	70	VESA
	1024	768	60.0	75	VESA
WXGA	1280	768	47.4	60	VESA
	1280	768	47.8	60	VESA
	1280	768	60.3	75	
	1360	768	47.7	60	VESA
SXGA	1280	1024	64.0	60	VESA

- Intrarea PC a acestui televizor nu acceptă “Sync on Green” (*sincronizare pe verde*) sau “Composite Sync” (*sincronizare compusă*).
- Intrarea PC a acestui televizor nu acceptă semnale intercalate.
- Intrarea PC a acestui televizor acceptă semnalele cu frecvența verticală de 60 Hz prezentate în tabelul de mai sus. Pentru alte semnale, va fi afișat mesajul “No signal” (*fără semnal*).

Schema de referință a semnalelor de intrare PC pentru HDMI IN 1, 2, 3

Semnale	Orizontal (pixeli)	Vertical (linii)	Frecvență orizontală (kHz)	Frecvență verticală (Hz)	Standard
VGA	640	480	31.5	60	VGA
SVGA	800	600	37.9	60	ghidaj VESA
XGA	1024	768	48.4	60	ghidaj VESA
WXGA	1280	768	47.4	60	VESA
WXGA	1280	768	47.8	60	VESA
SXGA*	1280	1024	64.0	60	VESA
WXGA**	1360	768	47.7	60	VESA

* Numai pentru modelele : KDL-52W4xxx, KDL-46W4xxx, KDL-40W4xxx, KDL-32W4xxx, KDL-40E4xxx, KDL-32E4xxx.

** Numai pentru modelele : KDL-37V4xxx, KDL-32V4xxx, KDL-26V4xxx, KDL-26E4xxx.

Soluționarea defecțiunilor

Verificați dacă indicatorul  (Stare de așteptare) luminează intermitent, fiind de culoare roșie.

Dacă acest indicator luminează intermitent

Funcția de autodiagnosticare este activă.

1 Numărați de câte ori clipește indicatorul  (Stare de așteptare) între intervalele de pauză de 2 secunde.

Spre exemplu, indicatorul clipește de 3 ori, apoi face o pauză de 2 secunde, după care clipește din nou de 3 ori.









2 Apăsăți butonul  al televizorului (aflat în partea de sus a aparatului) pentru a-l opri, decuplați televizorul de la rețea, apelați dealer-ul dvs. sau un centru de service Sony și descrieți modul în care clipește indicatorul (de câte ori clipește).

Dacă indicatorul nu luminează intermitent



1 Consultați tabelul de mai jos, pentru a afla soluția probabilă.

2 Dacă problema persistă, apelați la persoane calificate pentru service.

Imagine

Problemă	Soluție
Nu apare nici o imagine (ecranul este negru) și nu se aude sonorul.	<ul style="list-style-type: none">⇨ Verificați conectarea antenei / cablului.⇨ Conectați televizorul la priză și apăsați butonul de pornire , de deasupra aparatului.⇨ Dacă indicatorul  (stare de așteptare) este luminos și roșu, apăsați butonul .
Nu apare nici o imagine și nici o informație privind meniul de la echipamentul conectat prin conectorul Scart.	<ul style="list-style-type: none">⇨ Apăsăți butonul  /  pentru a fi afișată lista elementelor conectate, apoi selectați intrarea dorită.⇨ Verificați conexiunea dintre echipamentul opțional și televizor.
Imaginea este dublă sau prezintă umbre - numai în modul analogic.	<ul style="list-style-type: none">⇨ Verificați antena / cablurile de conectare.⇨ Verificați poziționarea și orientarea antenei.
Pe ecran apare doar efect de zăpadă și zgomot - numai în modul analogic.	<ul style="list-style-type: none">⇨ Verificați dacă antena este ruptă sau îndoită.⇨ Verificați dacă durata de viață a antenei a expirat. (În condiții de utilizare obișnuită, aceasta este de 3-5 ani, respectiv de 1-2 ani la malul mării).
Imaginea sau sunorul prezintă zgomot când urmăriți un canal TV - numai în modul analogic.	<ul style="list-style-type: none">⇨ Efectuați reglajul "ATF" (<i>reglajul fin</i>) pentru a obține o mai bună recepție a imaginii (pagina 28).
Pe ecran apar puncte minusculare negre și/sau luminoase.	<ul style="list-style-type: none">⇨ Imaginea ecranului este compusă din pixeli. Punctele minusculare (pixeli) negre și/sau luminoase nu reprezintă disfuncționalități.
Deși programele sunt difuzate color, ele sunt recepționate alb-negru.	<ul style="list-style-type: none">⇨ Selectați "Reset" (<i>inițializare</i>) (pagina 22).
Imaginile sunt lipsite de culoare sau au culoare neregulată când vizionați semnal de la mufele  /  COMPONENT IN.	<ul style="list-style-type: none">⇨ Verificați conexiunile mufelor  /  COMPONENT IN și aveți grijă ca fiecare mufă să fie ferm cuplată la conectorii corespunzători.
Imaginea îngheață pe ecran sau prezintă blocaje.	<ul style="list-style-type: none">⇨ Verificați nivelul semnalului (pag. 31). Dacă bara de semnal este roșie (fără semnal) sau portocalie (semnal slab), verificați conexiunea antenei / cablului.⇨ Detașați dispozitivul USB conectat. Acesta poate fi deteriorat sau este posibil să nu fie compatibil cu televizorul dvs. Consultați următoarea adresă de internet pentru a afla informații legate de dispozitivele USB compatibile : http://support.sony-europe.com/TV/compatibility/

Sunset

Problemă	Cauză / Soluție
Imaginea este bună, dar nu există sonor.	<ul style="list-style-type: none">⇨ Apăsăți unul dintre butoanele  +/- sau  (<i>suprimarea sonorului</i>).⇨ Verificați dacă pentru "Speaker" este aleasă varianta "TV Speaker" (pagina 27).

Problemă	Cauză / Soluție
Imaginea este bună, dar nu există sonor (continuare).	⇒ Când este utilizată intrarea HDMI cu Super Audio CD sau DVD-Audio, este posibil ca semnalele audio să nu fie transmise la ieșire prin mufa DIGITAL AUDIO OUT (OPTICAL)

Canale

Problemă	Cauză / Soluție
Canalul dorit nu poate fi selectat.	⇒ Comutați între modurile analogic și digital pentru a selecta canalul analogic / digital dorit.
Unele canale sunt goale.	⇒ Numai pentru canale Codificate / cu Subscriere. Înscrieți-vă la serviciul pay TV (<i>televiziune cu plată</i>). ⇒ Canalul este folosit numai pentru date (fără imagine și sunet). ⇒ Contactați difuzorul de programe pentru a afla detalii legate de transmisie.
Nu sunt afișate canalele digitale.	⇒ Contactați un instalator local pentru a afla dacă transmisia digitală este disponibilă în zona unde vă aflați. ⇒ Treceți la o antenă cu amplificare (gain) superioară.

Probleme generale

Problemă	Cauză / Soluție
Imaginea și / sau sunetul sunt distorsionate	⇒ Protejați televizorul de sursele de zgomot electric cum ar fi automobilele, motocicletele, uscătoarele de păr sau echipamentele optice. ⇒ Când instalați un echipament opțional, lăsați un spațiu suficient între acesta și televizor. ⇒ Verificați conexiunea antenei / cablurilor. ⇒ Mențineți la distanță cablul de antenă și cablul TV de celelalte cabluri de conectare ale televizorului.
Televizorul se oprește automat (trece în starea de așteptare).	⇒ Verificați dacă este activă funcția "Sleep Timer" sau verificați reglajul pentru durată "Duration" corespunzător opțiunii "On Timer" (pagina 25). ⇒ Dacă nu a fost recepționat nici un semnal și nu a fost efectuată nici o operație în modul TV timp de 10 minute, televizorul trece automat în starea de așteptare.
Televizorul pornește automat.	⇒ Verificați dacă este activă opțiunea "On Timer" (pagina 25).
Unele surse de intrare nu pot fi selectate.	⇒ Alegeți opțiunea "AV Preset" și anulați varianta "Skip" (<i>omitere</i>) pentru respectiva sursă de intrare (pagina 26).
Telecomanda nu funcționează.	⇒ Înlocuiți bateriile.
Un canal nu poate fi adăugat la lista de programe Favorite.	⇒ Lista de programe Favorite poate conține până la 999 de canale.
Echipamentul HDMI nu apare în lista dispozitivelor HDMI.	⇒ Verificați dacă echipamentul dvs. este unul compatibil cu comanda HDMI.
Nu sunt depistate toate canalele.	⇒ Consultați pagina de internet care furnizează informații legate de cablu : http://support.sony-europe.com/TV/DVBC/
Nu puteți selecta "Off" la "Comandă pentru HDMI"	⇒ Dacă la televizor este conectat vreun echipament audio compatibil cu "Comandă pentru HDMI", nu puteți selecta varianta "Off" din acest meniu. Dacă doriți să comutați ieșirea audio și să ascultați sonorul prin boxele televizorului, selectați "TV Speaker" din meniul "Speaker" (pag. 27).