

Televizor LCD color digital

Instrucțiuni de utilizare

 Înainte de utilizarea televizorului, vă rugăm să citiți informațiile prezentate în secțiunea „Informații referitoare la securitatea dumneavoastră” a acestui manual. Păstrați manualul pentru consultări ulterioare.

KDL-40P30xx	KDL-40U30xx
KDL-37P30xx	KDL-37U30xx
KDL-32P30xx	KDL-32U30xx
KDL-26P30xx	KDL-26U30xx
KDL-26S30xx	KDL-26T28xx
KDL-26S28xx	KDL-26T26xx

BRAVIA

Introducere

Vă mulțumim pentru faptul că ați ales să cumpărați acest produs marca Sony. Înainte de a porni la utilizarea televizorului, citiți în întregime acest manual și păstrați-l cu grijă pentru a vă putea fi de folos ulterior.

Dezafectarea televizorului



Dezafectarea echipamentelor electrice și electronice uzate (aplicabil în țările Uniunii Europene și în alte țări din Europa care au sisteme de colectare diferențiate).

Acest simbol prezent pe produs sau pe ambalaj semnifică faptul că produsul respectiv nu trebuie tratat ca un deșeu menajer obișnuit. Produsul respectiv trebuie dus și depus la punctele de colectare pentru reciclarea echipamentelor electrice și electronice. Asigurați-vă de modul corect de debarasare de acest produs, pentru a împiedica eventualele consecințe negative pe care le-ar putea avea asupra mediului și asupra sănătății umane. Prin reciclarea materialelor ajutați la conservarea resurselor naturale. Pentru detalii suplimentare referitoare la reciclarea acestor produse, contactați autoritățile locale sau interesați-vă la magazinul de la care ați cumpărat produsul.

Note referitoare la Digital TV

- Orice funcțiuni referitoare la Digital TV (cu logo **DVB**) vor fi operaționale numai în țări sau regiuni unde se transmit semnale terestre digitale DVB-T (MPEG2). Întrebați dealerul local dacă puteți recepționa semnale DVB-T în zona în care locuiți.
- Cu toate că acest sistem respectă specificațiile DVB-T, nu poate fi garantată compatibilitate cu viitoarele transmisii digitale terestre DVB-T.
- Este posibil ca unele funcții Digital TV să nu fie disponibile în anumite țări.

Producătorul acestui aparat este Sony Corporation, 1-7-1 Konan Minato-ku Tokyo, 108-0075 Japan. Reprezentanța autorizată pentru EMC și securitatea produselor, este Sony Deutschland GmbH, Hedelfinger Strasse 61, 70327 Stuttgart, Germania. Pentru orice solicitare referitoare la service sau la garanție, vă rugăm să consultați lista cu adrese aflată în documente separate, referitoare la service sau garanție.

Informații referitoare la mărcile comerciale

- **DVB** este o marcă înregistrată a DVB Project.
- Fabricat sub licență BBE Sound, Inc., sub unul sau mai multe dintre următoarele brevete SUA: 5510752, 5736897. „BBE” și simbolul BBE sunt mărci înregistrate ale BBE Sound, Inc.
- Fabricat sub licență de la Dolby Laboratories. „Dolby” și simbolul dublu-D  sunt mărci comerciale ale Dolby Laboratories.
- HDMI, logo-ul HDMI și High-Definition Multimedia Interface sunt mărci înregistrate ale HDMI Licensing LLC.



- Ilustrațiile din prezentul manual sunt ale modelelor KDL-26S28xx, cu excepția cazurilor în care este precizat altceva.
- Cele două cifre „xx” care apar la numele modelului, se referă la variația de culoare.

Cuprins

Operațiuni preliminare

4

Informații referitoare la securitatea dvs	8
Precauții	9
Prezentarea telecomenzii	10
Prezentarea butoanelor și a indicatoarelor TV	11

Vizionarea programelor TV

Vizionarea programelor TV	12
Verificarea ghidului electronic de programe digitale EPG (Electronic Programme Guide) DVB	14
Utilizarea listei DVB favorite (Favourite)	16

Utilizarea echipamentelor opționale

Conectarea echipamentelor opționale	17
Vizionarea imaginilor provenite de la echipamentul conectat	18
Utilizarea controlului HDMI	19

Utilizarea funcțiilor meniului MENU

Navigarea prin meniuri	20
Meniul pentru ajustarea imaginii, Picture Adjustment	21
Meniul pentru ajustarea sunetului, Sound Adjustment	23
Meniul Features	25
Meniul Set-up	27
Meniul pentru setări digitale, Digital Set-up DVB	30

Informații suplimentare

Specificații	32
Probleme și remedii	34

DVB: numai pentru canale digitale

1: Verificarea accesoriilor furnizate

Telecomanda RM-ED009 (1)
Baterii mărime AA (tip R6) (2)
Curea de susținere (1) și șuruburi (2)
Suport pentru așezare pe masă (stand) (1)
Șuruburi pentru stand (4) (KDL-40P30xx, KDL-37P30xx, KDL-40U30xx, KDL-37U30xx)

Introducerea bateriilor în telecomandă

Împingeți și glisați pentru a deschide

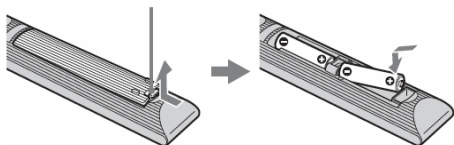

- Respectați polaritatea corectă atunci când introduceți bateriile în telecomandă.
- Nu utilizați baterii de tipuri diferite și nu utilizați o baterie nouă împreună cu una uzată.
- Aruncați bateriile respectând normele ecologice de protecție a mediului. Contactați autoritățile locale pentru a afla reglementările referitoare la reciclarea bateriilor.
- Manevrați cu grijă telecomanda. Feriți telecomanda de căzături, nu călcați pe ea, nu stropiți cu nici un fel de lichid peste ea.
- Nu lăsați telecomanda în locuri situate în apropierea unei surse de căldură, ori în locuri expuse direct în lumina soarelui, sau într-o cameră umedă.

2: Atașarea standului

- 1 Deschideți cutia de ambalaj și scoateți suportul de așezare a televizorului pe masă (stand).

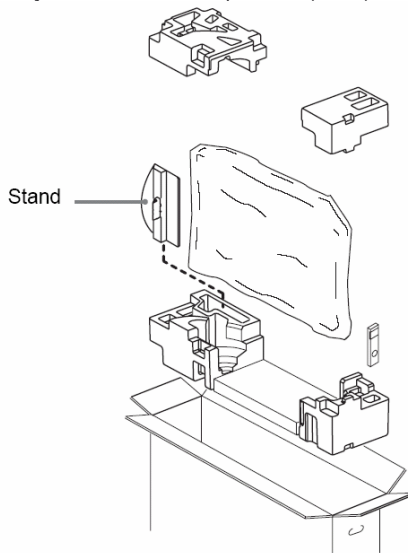

- 2 Dați drumul husei de protecție a televizorului și scoateți televizorul din cutie.

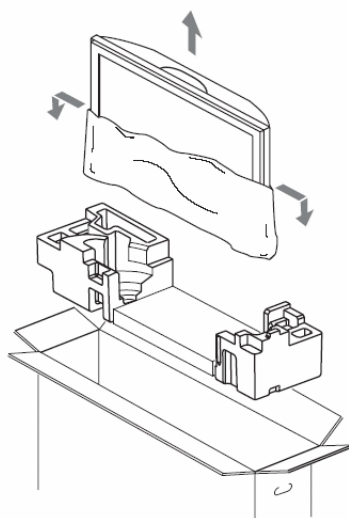

- 3** Așezați televizorul pe stand. Aveți grijă să nu vă interferați cu cabluri.

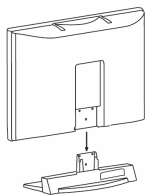

- 4** Scoateți șuruburile din punga de accesorii.

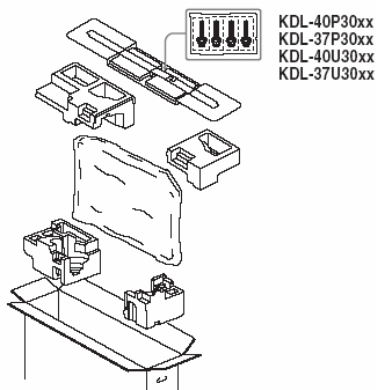
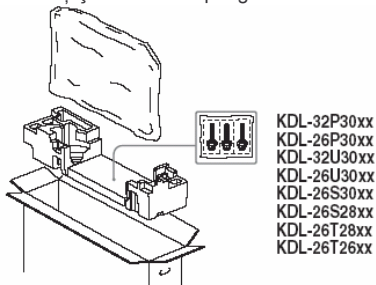

- 5** Strângeți șuruburile cu ajutorul șurubelniței livrate.

KDL-40P30xx
KDL-37P30xx
KDL-40U30xx
KDL-37U30xx

KDL-32P30xx
KDL-26P30xx
KDL-32U30xx
KDL-26U30xx
KDL-26S30xx
KDL-26S28xx
KDL-26T28xx
KDL-26T26xx

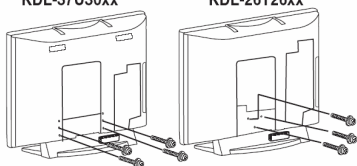

2: Conectarea antenei externe sau a unui VCR/DVD recorder

Conectarea doar a unei antene exterioare

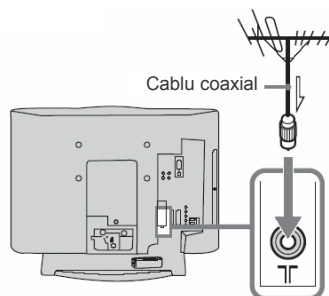

Conectarea antenei exterioare și a unui VCR/DVD recorder

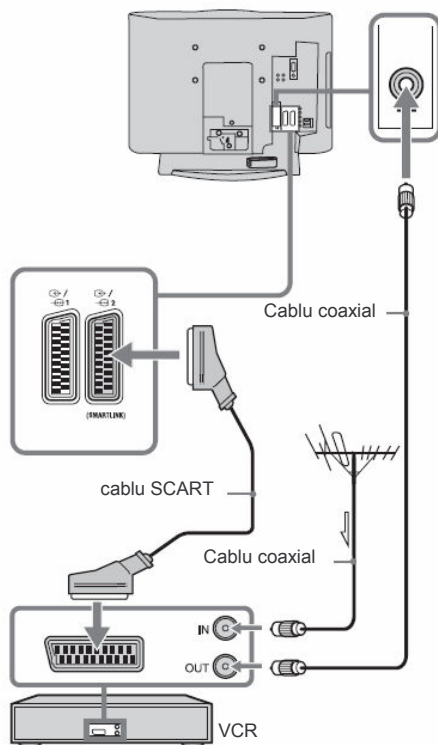

Dacă utilizați o șurubelniță electrică, setați cuplul de strângere la aproximativ 2N·m (20kgf·cm).

4: Prevenirea răsturnării televizorului

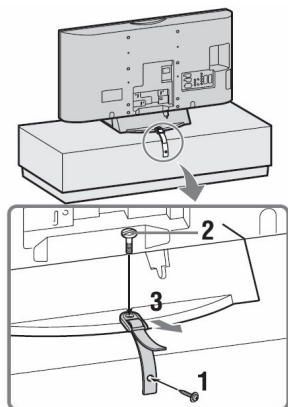



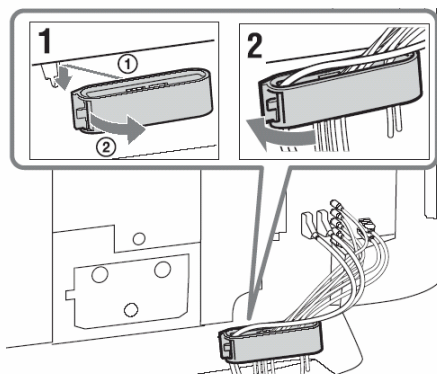

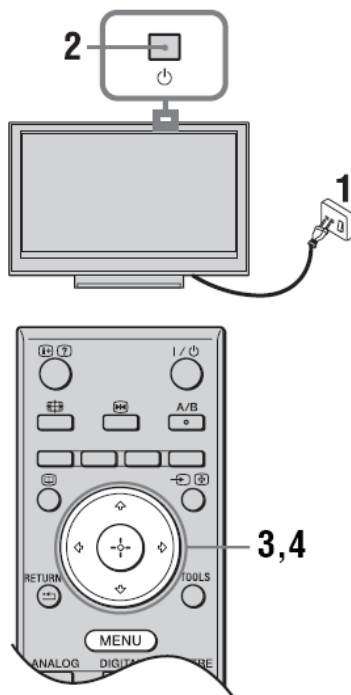

5: Aranjarea cablurilor



6: Selectarea limbii, a țării/ regiunii și a locației



- 1 Conectați televizorul la priza de tensiune (220-240V~, 50Hz)
- 2 Apăsați butonul  de pe TV (partea de sus). Atunci când puneți televizorul în funcțiune pentru prima oară, pe ecran apare meniul „Language”.
- 3 Apăsați /// pentru a selecta limba de afișare a meniurilor pe ecran, apoi apăsați .

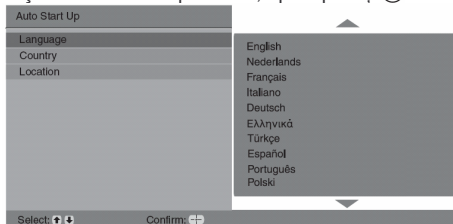

- 4 Apăsați \uparrow/\downarrow pentru a selecta țara/regiunea în care veți utiliza televizorul, apoi apăsați \oplus .

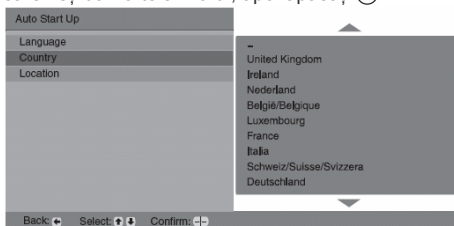

Dacă țara/regiunea unde utilizați televizorul nu apare în listă, selectați „-”, în loc de țară/regiune.

- 5 Apăsați \uparrow/\downarrow pentru a tipul de locație în care veți utiliza televizorul, apoi apăsați \oplus .



Această opțiune selectează modul imagine inițial, adecvat condițiilor tipice de iluminare din aceste medii de utilizare.

7: Acordul automat al televizorului (Auto-tuning)

- 1 Înainte de a porni operațiunea de acord automat, introduceți în VCR-ul conectat la TV o casetă video preînregistrată (pag.4) și porniți redarea. Canalul video va fi localizat și memorat de către TV în timpul operațiunii de acord automat. Dacă nu este conectat un VCR la televizor, treceți peste această etapă
- 2 Apăsați \oplus

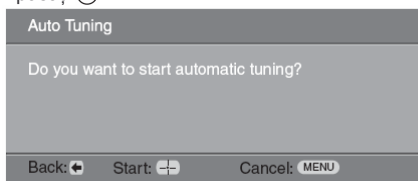

Televizorul pornește căutarea tuturor canalelor digitale disponibile, urmată de căutarea tuturor canalelor analogice disponibile. Acest lucru poate lua ceva timp, așadar nu apăsați nici un buton al televizorului și nicio tastă a telecomenzii pe durata acestei proceduri.

Dacă apare un mesaj care vă solicită să confirmați dacă este conectată antena exterioară

Nu au fost găsite nici canale digitale, nici analogice. Verificați toate conexiunile pentru antenă și apăsați \oplus pentru a porni din nou operațiunea de acord automat (auto-tuning).

- 3 Atunci când apare pe ecran meniul de sortare a programelor, Programme Sorting, urmați pașii de la „Sortarea programelor (Programme Sorting)” (pag.27).

Dacă nu doriți să schimbați ordinea în care au fost memorate de către TV canalele analogice, treceți la pasul 4.

- 4 Apăsați MENU pentru ieșire.

A fost realizat acordul televizorului pe toate canalele disponibile.



Dacă nu poate fi recepționat nici un canal transmis digital, sau atunci când selectați la pasul 4 (pag.7) o regiune unde nu sunt transmisii digitale, setarea orei trebuie făcută după efectuarea pasului 4.

Scoaterea suportului de așezare pe masă



Nu scoateți suportul de așezare pe masă a televizorului (Table-Top Stand) decât în cazul montării televizorului pe perete.

KDL-40P30xx
KDL-37P30xx
KDL-40U30xx
KDL-37U30xx

KDL-32P30xx
KDL-26P30xx
KDL-32U30xx
KDL-26U30xx
KDL-26S30xx
KDL-26S28xx
KDL-26T28xx
KDL-26T26xx

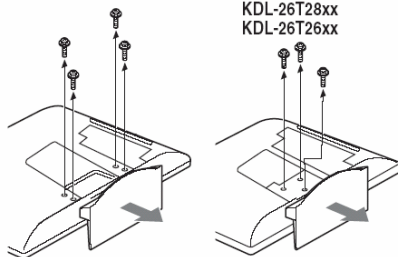

Informații referitoare la securitatea dvs.

Instalarea aparatului

Televizorul trebuie instalat și utilizat conform instrucțiunilor prezente, pentru a evita riscul de incendiere, electrocutare sau daune și/sau răni.

Amplasamentul

- Televizorul trebuie instalat în apropierea unei prize ușor accesibile de tensiune electrică.
- Instalați televizorul pe o suprafață plană și stabilă.
- Instalarea pe perete trebuie realizată numai de personal service calificat.
- Din rațiuni de securitate, este puternic recomandată utilizarea accesoriilor Sony, precum:
 - KDL-40P30xx/KDL-37P30xx/KDL-32P30xx/
KDL-40U30xx/KDL-37U30xx/KDL-32U30xx: Centura de montare pe perete SU-WL500
 - KDL-26P30xx/KDL-26U30xx/KDL-26S30xx/
KDL-26S28xx/KDL-26T28xx/KDL-26T26xx: Centura de montare pe perete SU-WL100

Transportul aparatului

- Înainte de a transporta televizorul, deconectați de la televizor toate cablurile.
- Pentru transportarea aparatelor TV de mari dimensiuni sunt necesare două sau mai multe persoane.
- Atunci când transportați aparatul cu brațele, țineți televizorul așa cum este arătat în ilustrația din dreapta. Nu apăsați cu putere ecranul LCD sau cadrul din jurul ecranului.
- Atunci când ridicați sau mișcați aparatul, apucați-l ferm din partea de jos.
- În timpul transportului aparatului, nu-l supuneți la zdruncinături sau vibrații excesive..
- Atunci când transportați aparatul în vederea reparării sau mutării, ambalați-l în cutia lui originală.

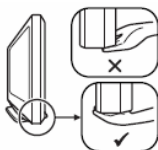
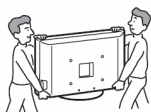

Ventilația

- Nu acoperiți niciodată fantele de ventilație și nu introduceți nimic în carcasă.
- Lăsați un spațiu liber în jurul televizorului, așa cum este arătat mai jos.
- Pentru asigurarea unei circulații adecvate a aerului, vă recomandăm insistent utilizarea unei centuri Sony pentru montarea pe perete.

Instalarea pe perete

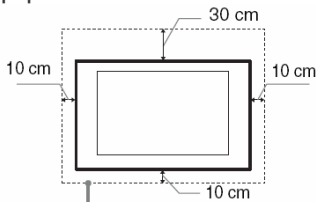

Lăsați cel puțin aceste spații libere în jurul aparatului

Instalarea pe suport

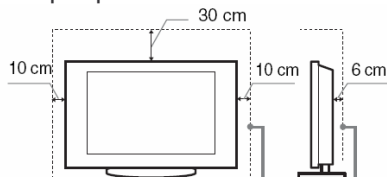

Lăsați cel puțin aceste spații libere în jurul aparatului

- Pentru asigurarea unei ventilații adecvate și pentru a evita depunerea de praf sau murdărie:
 - Nu instalați aparatul pe spate sau într-o parte.
 - Nu instalați aparatul în poziție întoarsă sau cu fața în jos.
 - Nu instalați aparatul pe un raft sau într-un dulap.
 - Nu așezați aparatul pe covor sau pe pat.
 - Nu acoperiți aparatul cu articole precum perdele, ziare și reviste, etc.
 - Nu instalați aparatul așa cum este arătat mai jos.

Circulația aerului este blocată

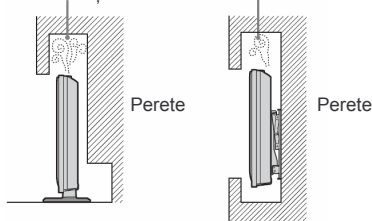

Cordonul de rețea

Manipulați cu grijă ștecărul și cablul cordonului de rețea, pentru a evita riscul unui incendiu, electrocutare, daune și/sau răni:

- Utilizați numai cabluri de alimentare Sony, nu și cabluri care au alte mărci.
- Introduceți complet ștecărul în priză.
- Alimentați televizorul numai de la o priză de tensiune electrică de 220-240V~.
- Pentru securitatea dumneavoastră, atunci când desfășurați cablul, aveți grijă să scoateți din priză ștecărul și nu călcați pe cablu cu picioarele.
- Scoateți ștecărul cordonului de alimentare din priză înainte de a lucra la televizor, sau de a-l deplasa.
- Mențineți cordonul de rețea cât mai departe față de sursele de căldură.
- Scoateți în mod regulat ștecărul din priză și curățați-l. Dacă pe picioarele de contact ale ștecărului se depune praf sau umiditate, izolația sa se poate deteriora, putând provoca incendii.

Note

- Nu utilizați acest cordon de rețea pentru alimentarea altor echipamente.
- Nu presați, nu îndoiți și nu răsuciți excesiv cordonul de rețea. Firele electrice din interior pot ieși în afară sau se pot rupe.
- Nu modificați cordonul de rețea.
- Nu așezați nici un obiect greu peste cordon.
- Nu trageți de cordon atunci când scoateți aparatul din priză.
- Nu conectați prea multe aparate la aceeași priză.
- Nu utilizați o priză electrică necorespunzătoare.

Utilizare interzisă

Nu instalați/utilizați televizorul în locuri, medii, sau situații precum cele prezentate mai jos, deoarece televizorul se poate defecta, putând cauza incendii, electrocutări, daune și/sau răniri.

Locații:

Afară (în lumina directă a soarelui), pe țărnul mării, pe un vapor sau altă ambarcațiune, în interiorul unui vehicul, în instituții medicale, în locații instabile, lângă obiecte cu flacără (lumânări, etc)

Medii:

În locuri fierbinți, umede, sau cu praf excesiv; acolo unde pot pătrunde insecte; acolo unde ar putea fi supus la vibrații mecanice; în locații instabile; lângă apă, în ploaie, umezeală, sau fum.

Situații:

Nu utilizați aparatul atunci când aveți mâinile ude, atunci când carcasa este desfăcută. Nu atașați la aparat accesorii care nu sunt recomandate de producător. Scoateți aparatul din priză și deconectați antena exterioară atunci când afară au loc descărcări electrice.

Componente care se pot sparge

- Nu aruncați cu nimic în televizor. Sticla ecranului se poate sparge din cauza impactului, putând provoca răniri serioase.
- Dacă suprafața aparatului se fisurează, nu atingeți aparatul până când nu scoateți din priză cordonul de alimentare. În caz contrar se pot produce electrocutări.

Atunci când aparatul nu este utilizat

- Din motive de securitate și de protecție a mediului, este recomandat ca aparatul să fie scos din priză atunci când nu este utilizat timp de mai multe zile.
- Televizorul nu este deconectat de la rețeaua electrică atunci când funcționarea lui este oprită. Pentru deconectarea lui completă, scoateți din priză ștecărul cordonului de alimentare.
- Totuși, unele aparate TV au facilități care necesită lăsarea în standby, pentru a funcționa corect.

Pentru copii

- Nu permiteți copiilor să se cațere pe televizor.
- Nu lăsați micile accesorii la îndemâna copiilor, pentru ca aceștia să nu le înghită din greșeală.

Dacă apar următoarele probleme...

Oprii funcționarea televizorului și scoateți imediat din priză ștecărul cordonului de alimentare dacă apare vreuna dintre problemele următoare. Solicitați intervenția unei persoane calificate de la un centru service Sony autorizat.

Atunci când:

- Cordonul de rețea este deteriorat.
- Priza de alimentare cu tensiune electrică este în condiții necorespunzătoare.
- Televizorul a fost deteriorat din cauza faptului că a căzut, a fost lovit, sau a fost străpuns de ceva.
- Vreun lichid sau obiecte solide au pătruns în aparat prin fantele de ventilație ale carcasei.

Precauții

Vizionarea pe ecranul TV.

- Vizionarea la TV trebuie să se facă într-o cameră cu lumină moderată, deoarece vizionarea la lumină slabă, sau vizionarea continuă pe perioade îndelungate vă poate afecta ochii.
- Atunci când utilizați căștile, reglați volumul sonor astfel încât să evitați nivele sonore excesive, care pot dăuna auzului dumneavoastră.

Ecranul LCD

- Chiar dacă tehnologia utilizată la realizarea ecranului LCD este de înaltă precizie și mai mult de 99,99% dintre pixeli sunt efectivi, pot apărea constant puncte negre sau puncte strălucitoare de lumină (roșie, albastră, sau verde) pe ecranul LCD. Aceasta este o proprietate structurală a ecranelor LCD și nu constituie un defect.
- Nu presați și nu zgâriați filtrul frontal și nu așezați obiecte pe acest aparat. Imaginea poate deveni neuniformă, sau ecranul LCD se poate deteriora.
- Dacă acest televizor este utilizat într-un loc cu temperatură scăzută, ecranul se poate păta sau întuneca. Acest lucru nu reprezintă o defecțiune. Dacă temperatura crește, fenomenul dispare.
- Dacă pe ecran sunt afișate în mod continuu imagini statice, pot apărea imagini „fantomă”. Acestea vor dispărea după câteva secunde.
- Ecranul și carcasa se încălzesc în timpul funcționării. Acest lucru nu reprezintă un defect.
- Ecranul LCD conține o cantitate mică de cristale lichide și mercur. Tubul fluorescent utilizat în acest aparat conține de asemenea mercur. Respectați reglementările autorităților locale referitoare la dezafectarea acestor produse.

Manipularea și curățarea suprafeței ecranului/carcasei televizorului

Aveți grijă să scoateți din priză ștecărul cordonului de alimentare înainte de curățare. Pentru a evita degradarea materialului sau a acoperirii ecranului, respectați recomandările pe care le prezentăm mai jos.

- Pentru a îndepărta praful de pe suprafața ecranului/carcasei, ștergeți delicat, utilizând o cârpă moale. Dacă praful este persistent, ștergeți cu o cârpă ușor înmuiată într-o soluție slabă de detergent. Puteți spăla cârpa moale, pentru a o utiliza repetat.
- Nu utilizați niciodată nici un fel de burete abraziv, substanțe de curățat alcaline sau acide, praf de curățat, sau solvenți volatili, precum alcool, neofalină sau insecticide. Utilizarea unor astfel de materiale, sau menținerea unui contact îndelungat cu materiale din cauciuc sau vinil, pot avea ca rezultat deteriorarea suprafeței ecranului și a materialului carcasei.
- Dacă trebuie să schimbați unghiul televizorului, mișcați încet aparatul, pentru a evita desprinderea lui de pe stand.

Echipeamente opționale

Mențineți echipamentele opționale sau orice alt echipament care emite radiații electromagnetice cât mai departe față de televizor. Altfel, este posibil să apară distorsiuni ale imaginii și/sau sunet cu zgomot.

Prezentarea telecomenzii

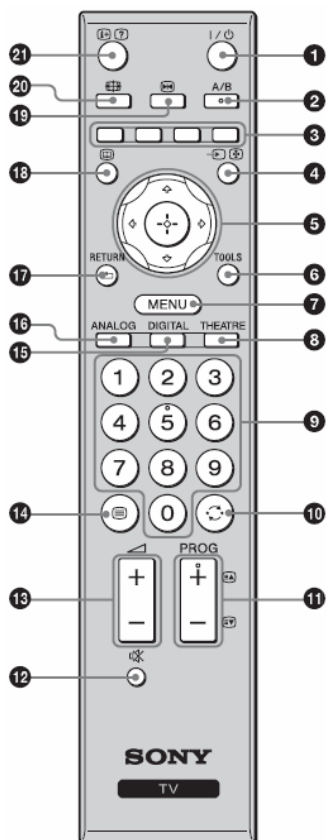

- 1** I/O - TV standby
Oprirea temporară a funcționării televizorului, sau pornirea televizorului din standby.
- 2** A/B – Dual Sound (pag. 23)
- 3** Tastele colorate (pag.13, 14, 16)
- 4** ↵/☰ - Input select/Text hold:
 - În mod TV: selectează sursa de semnal de intrare de la echipamentele conectate la mufele de intrare ale televizorului (pag.18).
 - În mod Text (pag.13): menține afișată pe ecran pagina curentă.
- 5** ⬆/⬇/⬅/➡/⬆/⬇/⬅/➡/⬆/⬇/⬅/➡
- 6** TOOLS (pag.13, 19)
Vă permite accesul la diferite opțiuni de vizionare și permite schimbarea/efectuarea ajustărilor în conformitate cu sursa și modul de afișare pe ecran.
- 7** MENU (pag.20)
- 8** THEATRE
Puteți activa (on) sau dezactiva (off) modul Theatre Mode. Atunci când Theatre Mode este setat pe on, sunt automat setate pe optim ieșirea audio (dacă televizorul este conectat cu un sistem audio prin cablu HDMI) și calitatea imaginii de film („film-based”).
- 9** Tastele cu cifre
 - În mod TV: selectarea canalelor. Pentru canalele cu numărul 10 și mai mare, apăsați a doua cifră în interval de două secunde.
 - În mod Text: introduceți un număr din trei cifre, pentru a selecta pagina.
- 10** ⏮ - canalul precedent
Se revine la programul vizionat anterior (dacă vizionarea a durat mai mult de cinci secunde)
- 11** PROG+/- / ⏪/⏩
 - În mod TV selectarea programului următor (+) sau a celui anterior (-).
 - În mod Text (pag.13): selectarea paginii următoare (⏪), sau anterioare (⏩).
- 12** M - Muting
- 13** Tasta control volum, ▲ +/- Volume
- 14** ☰ - Text (pag.13)
- 15** DIGITAL – mod digital (pag.12)
- 16** ANALOG – mod analogic (pag.12)
- 17** ↵/RETURN
Revenire la ecranul anterior al oricărui meniu afișat.
- 18** 📖 - EPG (Digital Electronic Programme Guide) (pag. 14)
- 19** 📺 - Picture Freeze („înghețarea” imaginii) (pag.13)
„Înghețarea” imaginii pe ecranul TV.
- 20** 📄 - mod ecran (Screen) (pag. 13)
- 21** ☰/? - Info/Text reveal
 - În mod digital: afișare pe scurt a unor detalii referitoare la programul aflat în vizionare curentă.
 - În mod analogic: afișarea unor informații precum numărul canalului și formatul ecranului (raportul de aspect al imaginii afișate).
 - În mod Text (pag.13): dezvăluirea unor informații ascunse (de ex. răspunsul la o întrebare)



- Tastele A/B, PROG+ și tasta cu cifra 5 au puncte tactile. Utilizați aceste taste ca referință atunci când acționați televizorul.
- Atunci când opriți funcționarea televizorului, este de asemenea dezactivat și modul Theatre Mode.

Prezentarea butoanelor și a indicatoarelor de pe TV

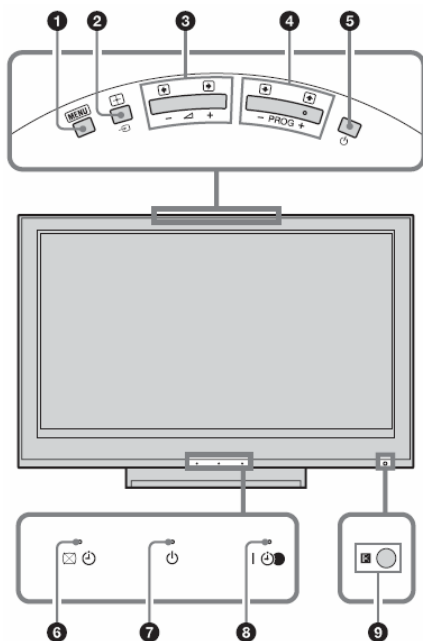

- 1** **MENU** (pag. 20)
- 2** Input select/OK
 - În mod TV (pag.18): selectarea sursei de semnal de intrare de la echipamentele conectate la mufele de intrare ale televizorului.
 - În meniul TV: selectarea meniului sau a opțiunii și confirmarea setării.
- 3** +/- / /
 - În mod TV: creșterea (+) sau descreșterea (-) volumului sonor.
 - În meniul TV: deplasare printre opțiuni, la stânga () sau la dreapta ()
- 4** **PROG +/-** / /
 - În mod TV: selectarea programului următor (+) sau a celui anterior (-).
 - În meniul TV: deplasare printre opțiuni, în sus () sau în jos ()
- 5** - **Power**
Buton pentru pornirea sau oprirea funcționării televizorului.

Pentru deconectarea completă a televizorului, scoateți din priză ștecărul cordonului de alimentare.
- 6** - **Indicator Picture Off/Timer**
 - Se aprinde în culoarea verde atunci când imaginea este dezactivată (pag.25).
 - Se aprinde în culoarea portocalie atunci când este setat timerul (pag.26)
- 7** - **indicator de standby**
Se aprinde în culoarea roșie atunci când televizorul este în mod standby.
- 8** - **Indicator Power (funcționare)/Timer REC**
 - Se aprinde în culoarea verde atunci când televizorul este în funcțiune.
 - Se aprinde în culoarea portocalie atunci când timer recording-ul este setat (pag.14)
 - Se aprinde în culoarea roșie pe durata înregistrării temporizate, timer recording.
- 9** **Senzorul receptorului de telecomandă.**
 - Recepționează semnale IR de la telecomandă.
 - Nu așezați nimic peste senzor, deoarece funcționarea lui poate fi afectată.





Aveți grijă ca funcționarea televizorului să fie complet oprită înainte de a scoate din priză ștecărul cordonului de alimentare. Scoaterea din priză a ștecărului în timp ce televizorul se află în funcțiune poate cauza rămânerea aprinsă a indicatorului sau poate cauza defectarea aparatului.

Vizionarea programelor TV

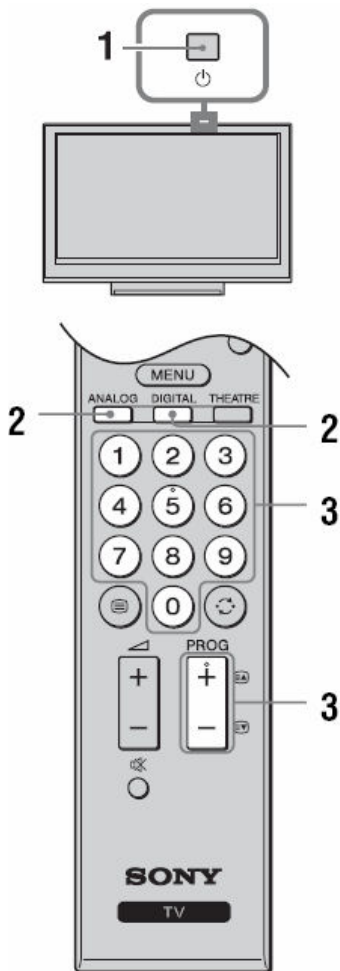
Vizionarea programelor TV



1 Apăsați butonul  de pe marginea de sus a televizorului, pentru a porni funcționarea televizorului.

Dacă televizorul este în standby (indicatorul de standby  de pe panoul frontal este aprins în culoarea roșie), apăsați tasta  de la telecomandă pentru pornirea funcționării televizorului.

2 Apăsați DIGITAL pentru comutarea pe modul digital, sau ANALOG, pentru comutarea pe modul analogic

Canalele disponibile variază în funcție de mod.

3 Apăsați tastele cu cifre, sau PROG+/- pentru a selecta un canal TV.









Pentru selectarea programului cu numărul 10 sau mai mare cu ajutorul tastelor de la telecomandă, introduceți repede a doua și a treia cifră.

Pentru a selecta un canal digital utilizând EPG (Digita Electronic Programme Guide), a se vedea pag. 14.







În modul digital

Apare pentru scurt timp un banner cu informații.



Pe banner pot fi indicate următoarele iconițe:

-  Servicii radio
-  Servicii codate/pe bază de subscripție
-  Posibilitatea ascultării în mai multe limbi
-  Sunt disponibile subtitluri
-  Sunt disponibile subtitluri pentru persoanele cu dizabilități acustice
-  18: Vârsta minimă recomandată pentru programul curent (de la 4 la 18 ani)
-  Limitarea de către părinte a accesului (Parental Lock).
-  Are loc înregistrarea programului curent.

Operațiuni suplimentare



Pentru...	Procedați astfel
Pornirea televizorului din Standby, fără sunet	Apăsați  . Apăsați  +/- pentru stabilirea volumului sonor.
Reglajul volumului sonor	Apăsați  (creștere) / - (descreștere)
Accesarea tabelului cu indexul programelor (numai în mod analogic)	Apăsați  . Pt. selectarea unui canal analogic apăsați   , apoi apăsați  .

Pentru accesarea Teletextului (Text)

Apăsați . După fiecare apăsare a tastei , modul de afișare se schimbă ciclic astfel:

Text → Test suprapus peste imaginea TV (modul Mix) → Nu se afișează text (dezactivarea serviciului Text)

Pentru selectarea unei pagini, apăsați tastele cu cifre, sau PROG+/-.

Pentru a menține o anumită pagină afișată pe ecran, apăsați /.

Pentru dezvăluirea unor informații ascunse, apăsați /?.







Atunci când în partea de jos a paginii apar patru articole colorate, înseamnă că este disponibil serviciul Fasttext. Fasttext vă permite accesarea rapidă și facilă a paginilor. Apăsați tasta de culoarea corespunzătoare, pentru a accesa pagina respectivă.

„Înghețarea” imaginii (Picture Freeze)

„Înghețarea” pe ecran a unei imagini TV (de ex. pentru a vă nota un număr de telefon sau o rețetă).

1 Apăsați  de la telecomandă.



Imaginea „înghețată” este afișată în partea dreaptă a ecranului. Puteți viziona o imagine în mișcare în partea stângă.

2 Apăsați /// pentru a ajusta poziția pe ecran a ferestrei.

3 Apăsați  pentru a dezactiva fereastra.

4 Apăsați din nou  pentru a reveni la modul TV normal.



Nu este disponibil pentru intrările AV3, AV4, AV5 și PC.

Schimbarea manuală a raportului de aspect al imaginii, pentru concordanță cu transmisia

Apăsați repetat  pentru a selecta raportul de aspect dorit al ecranului.

Smart*

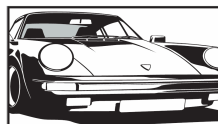

Afișarea unei transmisii convenționale în raport 4:3 ca o imitație a efectului de ecran lat „wide screen”. Imaginea în format 4:3 este trunchiată pentru a umple ecranul.

4:3

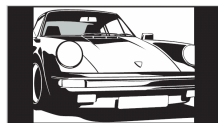

Afișarea unei transmisii convenționale în raport 4:3 (pentru televizoare care nu au ecran lat) în proporția corectă.

Wide

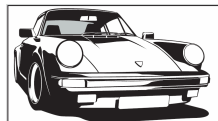

Afișarea la proporțiile corecte a unei transmisii pentru ecran lat (16:9)

Zoom*



Afișarea unei transmisii în format cinematografic (format „letter box”) în proporțiile normale.

14:9*

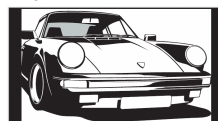



Afișarea la proporțiile corecte a unei transmisii în format 14:9. Prin urmare, pe părțile laterale ale ecranului vor apărea două benzi negre care mărginesc imaginea.

* Părțile de sus și de jos ale imaginii originale pot fi trunchiate.



- Imaginile de la surse de semnal HD pot fi afișate numai în mod „Wide”.
- Nu puteți utiliza această funcție atunci când este afișat bannerul digital.
- Unele caractere și/sau litere din partea de sus și de jos a imaginii s-ar putea să nu fie vizibile în modul Smart. În acest caz puteți selecta „V-Size” utilizând meniul „Screen”, pentru ajustarea dimensiunii pe verticală, în așa fel încât acestea să poată deveni vizibile.



- Atunci când „Auto Format” este setat pe „On”, televizorul va selecta automat cel mai bun mod adecvat transmisiei (pag.25).
- Puteți ajusta poziția imaginii atunci când selectați „Smart” (50Hz), „Zoom” sau „14:9”. Apăsați / pentru mișcare în sus sau în jos.

Utilizarea meniului TOOLS

Apăsați TOOLS pentru afișarea următoarelor opțiuni atunci când vizionați un program TV

Opțiuni	Descriere
Close	Închiderea meniului TOOLS
Picture Mode (Mod imagine)	A se vedea pag.21
Sound Effect	A se vedea pag.23
Speaker	A se vedea pag.24
Audio Language (numai în mod digital)	A se vedea pag.31
Subtitle Setting (Setarea subtitelurilor) (numai în mod digital)	A se vedea pag.31
Sleep Timer	A se vedea pag.26
Power Saving	A se vedea pag.25
System Information (numai în mod digital)	Afișarea pe ecran a informațiilor despre sistem.

Verificarea ghidului electronic de programe digitale, EPG (Digital Electronic Programme Guide) **DVB** *





























































- 1 În modul digital, apăsați .
- 2 Efectuați operațiunea dorită, așa cum este arătat în tabelul următor, sau așa cum este afișat pe ecran.



Informațiile despre program vor fi afișate pe ecranul TV numai dacă stația de emisie transmite aceste informații.

EPG (Digital Electronic Programme Guide)

* Această funcție nu este disponibilă în unele țări/regiuni.

Pentru...	Procedați astfel
Vizionarea unui program	Apăsați  /  /  /  pentru a selecta programul, apoi apăsați  .
Dezactivarea EPG	Apăsați  .
Sortarea după categorii informațiile referitoare la programe – Category list	<ol style="list-style-type: none"> 1 Apăsați tasta de culoare albastră. 2 Apăsați /// pentru a selecta o categorie, apoi apăsați . Categoriile disponibile includ: „All Categories”(Toate categoriile): Conține toate canalele disponibile. Numele categoriei (de ex. „News” (Știri)): Conține toate canalele corespunzătoare categoriei selectate.
Setarea pentru înregistrare a unui program – Timer REC	<ol style="list-style-type: none"> 1 Apăsați /// pentru a selecta viitorul program pe care doriți să îl înregistrați, apoi apăsați /. 2 Apăsați / pentru a selecta „Timer REC”. 3 Apăsați  pentru a seta timerele televizorului și VCR-ului. Apare un simbol  pentru acea informație a programului. Se aprinde în culoarea portocalie indicatorul  de pe panoul frontal al TV. <p> Pentru înregistrarea programului pe care-l vizionați, apăsați /.</p>
Setarea programului care va fi afișat automat pe ecran la pornire - Reminder	<ol style="list-style-type: none"> 1 Apăsați /// pentru a selecta viitorul program care doriți să fie afișat, apoi apăsați /. 2 Apăsați / pentru a selecta „Reminder”, apoi apăsați . Apare un simbol  pentru acea informație a programului. Se aprinde în culoarea portocalie indicatorul  de pe panoul frontal al TV. <p> În cazul comutării televizorului în mod standby, televizorul va porni automat atunci când se apropie momentul începerii programului.</p>
Setarea orei și a datei unui program pe care doriți să îl înregistrați – Manual Timer REC	<ol style="list-style-type: none"> 1 Apăsați /// pentru a selecta viitorul program care doriți să fie afișat, apoi apăsați /. 2 Apăsați / pentru a selecta „Manual Timer REC”, apoi apăsați . 3 Apăsați / pentru a selecta data, apoi apăsați . 4 Setati momentul de pornire și de oprire în același mod ca la pasul 3. 5 Apăsați / pentru a selecta canalul, apoi apăsați . 6 Apăsați  pentru setarea timerelor televizorului și VCR-ului dvs. Apare un simbol  de culoare roșie pentru acea informație a programului. Se aprinde în culoarea portocalie indicatorul  de pe panoul frontal al TV. <p> Pentru înregistrarea programului pe care-l vizionați, apăsați /.</p>

Pentru...	Procedați astfel
Anularea unei întârzieri/reminder – Timer list	<ol style="list-style-type: none"> 1 Apăsați /. 2 Apăsați / pentru a selecta „Timer list”, apoi apăsați . 3 Apăsați / pentru a selecta programul pe care doriți să îl anulați, apoi apăsați . 4 Apăsați / pentru a selecta „Cancel Timer”, apoi apăsați . Apare un mesaj prin care vi se solicită să confirmați faptul că doriți anularea programului. 5 Apăsați / pentru a selecta „Yes”, apoi apăsați pentru confirmare.



- Puteți seta de la TV timer recording-ul videorecorderului numai în cazul videorecorderelor compatibile SmartLink. Dacă VCR-ul dumneavoastră nu este compatibil SmartLink, va fi afișat un mesaj care vă va reaminti că trebuie să setați timerul VCR-ului.
- Odată ce a început înregistrarea, puteți comuta televizorul pe mod standby, dar nu deconectați complet televizorul, deoarece înregistrarea va fi anulată.
- Dacă a fost selectată o restricție cu privire la vârsta utilizatorului programului, va apărea pe ecran un mesaj care prin care vi se solicită introducerea codului PIN. Pentru detalii, a se vedea „Parental Lock” de la pag.31.

Utilizarea listei Favourite DV3*

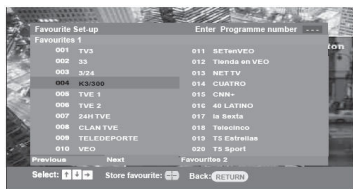

Caracteristica „Favourite” vă permite să specificați programele favorite aflate pe un număr de până la patru liste.

- 1 Apăsati MENU.
- 2 Apăsati \uparrow/\downarrow pentru a selecta „Digital Favourites”, apoi apăsați \oplus .
- 3 Efectuați operațiunea dorită, așa cum este arătat în tabelul următor, sau așa cum este afișat pe ecran.

Lista Digital Favourite

* Această funcție nu este disponibilă în unele țări/regiuni.

Pentru...	Procedați astfel
Crearea listei Favourite pentru prima oară.	<ol style="list-style-type: none">1 Apăsati \oplus pentru a selecta „Yes”.2 Apăsati tasta de culoare galbenă pentru a selecta lista Favourite.3 Apăsati \uparrow/\downarrow pentru a selecta canalul pe care doriți să îl adăugați, apoi apăsați \oplus. Canalele care sunt memorate în lista Favourite sunt indicate printr-un simbol \heartsuit.
Vizionarea unui program	<ol style="list-style-type: none">1 Apăsati tasta de culoare galbenă pentru a naviga prin listele Favourite.2 Apăsati \oplus în timp ce selectați un canal.
Dezactivarea listei Favourite	Apăsati RETURN.
Adăugarea sau eliminarea unor canale din lista Favourite curent editată	<ol style="list-style-type: none">1 Apăsati tasta de culoare albastră.2 Apăsati tasta de culoare galbenă pentru a selecta lista Favourite pe care doriți să o editați.3 Apăsati \uparrow/\downarrow pentru a selecta canalul pe care doriți să îl adăugați sau să îl eliminați, apoi apăsați \oplus.
Eliminarea tuturor canalelor din lista Favourite curentă	<ol style="list-style-type: none">1 Apăsati tasta de culoare albastră.2 Apăsati tasta de culoare galbenă pentru a selecta lista Favourite pe care doriți să o editați.3 Apăsati tasta de culoare albastră.4 Apăsati \leftarrow/\rightarrow pentru a selecta „Yes”, apoi apăsați \oplus pentru confirmare.

Utilizarea echipamentului opțional

Conectarea echipamentului opțional

Puteți conecta o gamă largă de echipamente opționale la televizorul dumneavoastră. Cablurile de conectare nu sunt livrate.

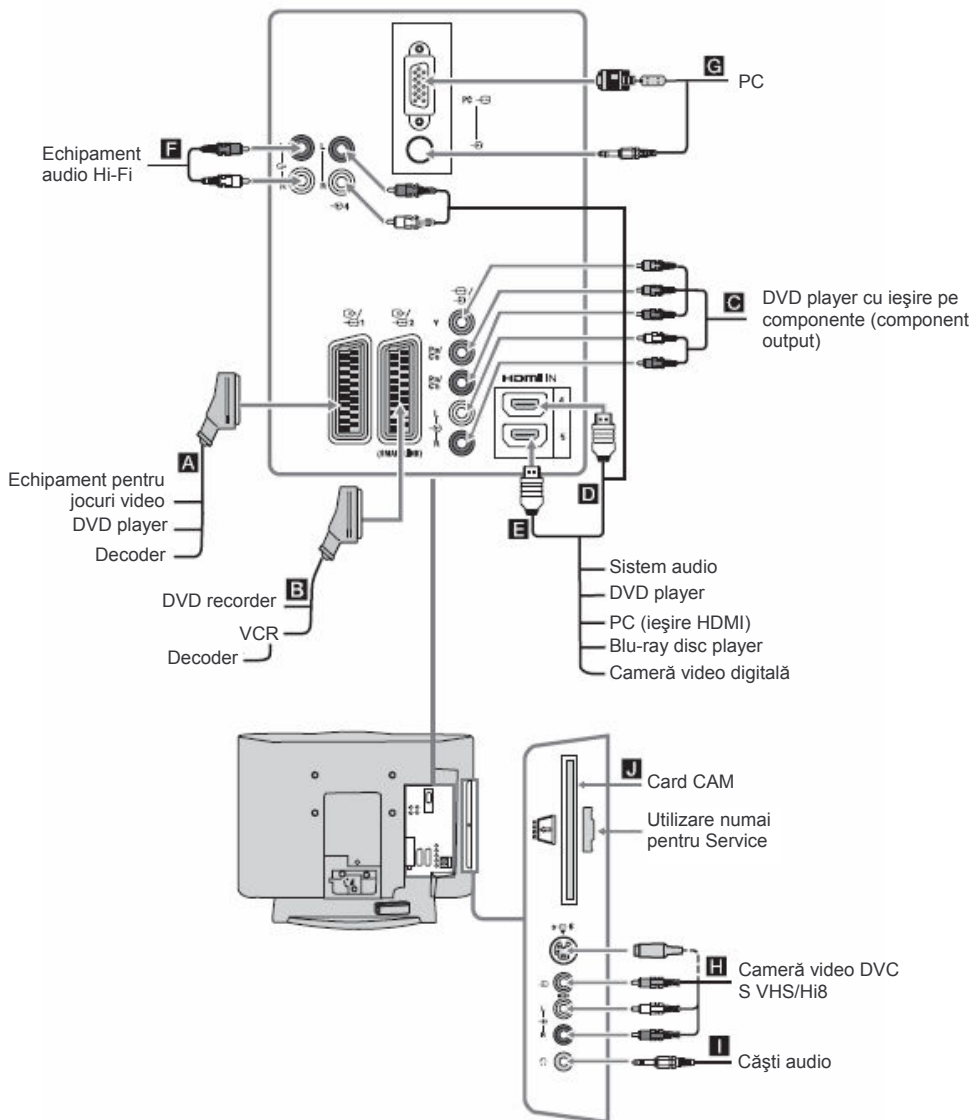

Vizionarea imaginilor de la echipamentul conectat

Porniți funcționarea echipamentului conectat, apoi efectuați una dintre următoarele operațiuni.

Pentru echipamente conectate la mufa scart, printr-un cablu scart complet cablat, cu 21 pini

Porniți redarea de pe echipamentul conectat.

Pe ecran apare imaginea de la echipamentul conectat.

Pentru un VCR cu acord automat (pag.7)

În modul analogic apăsați PROG+/-, sau tastele cu cifre, pentru a selecta canalul video.

Pentru alte echipamente conectate

Apăsați / pentru afișarea listei echipamentelor conectate. Apăsați / pentru a selecta sursa de intrare dorită, apoi apăsați (este selectat articolul supraluminat dacă au trecut 2 secunde fără a fi efectuată nicio operațiune după ce au fost apăstate tastele / .

Simbol pe ecran	Descriere
AV1 / AV1	A se vedea echipamentul conectat la A .
AV2 / AV2	A se vedea echipamentul conectat la B . SmartLink este o legătură directă între TV și VCR/DVD recorder.
AV3	A se vedea echipamentul conectat la C .
AV4	HDMI IN 4*. A se vedea echipamentul conectat la D . Dacă echipamentul are o mufă DVI, conectați mufa DVI la mufa HDMI IN prin intermediul unei interfețe de adaptare DVI-HDMI (nelivrată) și conectați mufele de ieșire audio ale echipamentului la mufele HDMI IN.
AV5	HDMI IN 5*. A se vedea echipamentul conectat la E .

*

- Aveți grijă să utilizați numai cabluri HDMI care poartă logo-ul HDMI.
- Atunci când este conectat un echipament compatibil HDMI control, este suportată comunicația cu echipamentul conectat. Consultați informațiile de la pag.19 pentru stabilirea acestei comunicații.

Simbol pe ecran	Descriere
AV6 sau AV6	A se vedea echipamentul conectat la H . Pentru a evita zgomotul pe imagine, nu conectați camera video la mufa video 6 și la mufa S video 6 în același timp. În cazul conectării unui echipament mono, conectați la mufa L 6.
PC	A se vedea echipamentul conectat la G . Este recomandată utilizarea unui cablu PC cu inele de ferită.

Pentru a conecta	Procedați astfel
Căștile audio I	Conectare la mufa , pentru a asculta în căști sunetul de la TV

CAM (Conditional Acces Module) (modulul pentru acces condiționat) **J**

Pentru utilizare cu servicii TV cu plată, Pay Per View



Pentru detalii, consultați manualul de instrucțiuni care însoțește CAM-ul. Pentru a utiliza CAM-ul, îndepărtați căpăcelul de cauciuc de la slotul CAM. Oprii funcționarea televizorului atunci când introduceți CAM-ul dumneavoastră în slotul CAM. Atunci când nu utilizați CAM-ul, vă recomandăm să introduceți și să puneți din nou capacul la slotul CAM.

CAM nu este suportat în toate țările. Verificați acest lucru cu dealerul dvs. autorizat.

Echipament audio Hi-Fi F	Conectare la mufele audio de ieșire , pentru a asculta pe un echipament Hi-Fi sunetul de la televizor.
---------------------------------	--

Operațiuni suplimentare

Pentru...	Procedați astfel
Revenirea la funcționarea TV normală	Apăsați DIGITAL sau ANALOG.
Accesarea Digital Favourites (numai în mod digital)	Apăsați . Pentru detalii a se vedea pag.16.
Modificarea volumului sonor al sistemului audio conectat, compatibil cu controlul HDMI.	Apăsați +/-.

Anularea volumului sonor al sistemului audio conectat, compatibil cu controlul HDMI	Apăsați  . Apăsați din nou  pentru a reveni la nivelul sonor anterior.
---	--

Utilizarea meniului TOOLS

Apăsați TOOLS pentru afișarea următoarelor opțiuni atunci când vizionați imagini de la echipamentul conectat.

Opțiuni	Descriere
Close	Închiderea meniului TOOLS
Mod imagine (Picture Mode) (exceptând modul de intrare PC)	A se vedea pag.21
Mod Display (numai în modul de intrare PC)	A se vedea pag.21
Efecte de sunet (Sound Effect)	A se vedea pag.23
Speaker	A se vedea pag.24
PIP (numai în modul de intrare PC)	A se vedea pag.19
H Centre (numai în modul de intrare PC)	A se vedea pag.26
V Lines (numai în modul de intrare PC)	A se vedea pag.26
Sleep Timer (exceptând modul de intrare PC)	A se vedea pag.26
Power Saving	A se vedea pag.25







Vizionarea simultană a două imagini – PIP (Picture In Picture)

Puteți viziona două imagini (de la intrarea pentru PC și de la TV).

Conectați un PC (pag.17) și asigurați-vă că imaginile de la PC apar pe ecran.



Nu pot fi afișate imagini cu rezoluția mai mare de WXGA (1280x768pixeli).

- 1 Apăsați TOOLS pentru afișarea meniului Tools.
- 2 Apăsați  pentru a selecta „PIP”, apoi apăsați .
Imaginea de la PC-ul conectat este afișată pe întreg ecranul iar programul TV este afișat în colțul din dreapta.
Puteți utiliza tastele , , ,  pentru mutarea poziției pe ecran a programului TV.
- 3 Apăsați tastele cu cifre sau PROG+/- pentru a selecta canalul TV.
Pentru a reveni la modul normal (o singură imagine afișată pe ecran)
Apăsați RETURN.



Puteți comuta imaginea audibilă prin selectarea „PC Sound/TV Sound” în meniul Tools.

Utilizarea controlului HDMI

Funcția de control HDMI permite ca echipamentele să se controleze reciproc, utilizând HDMI CEC (Consumer Electronic Control) specificat prin HDMI.

Puteți efectua operațiuni reciproce de control între echipamente Sony compatibile HDMI, precum un TV, DVD recorder cu hard disk și sistem audio, prin conectarea echipamentelor prin intermediul unor cabluri HDMI.

Aveți grijă să conectați corect echipamentele și să le setați pentru utilizarea funcției de control HDMI.

Conectarea echipamentelor compatibile HDMI

Conectați echipamentul compatibil HDMI la televizor, utilizând un cablu HDMI. Atunci când conectați un sistem audio, suplimentar față de cablul HDMI, aveți de asemenea grijă să conectați mufa de ieșire audio  a televizorului și sistemului audio. Pentru detalii, a se vedea pag.17.

Efectuarea setărilor HDMI

Controlul HDMI trebuie să fie setat atât pentru televizor, cât și pentru echipamentul conectat. A se vedea „HDMI Set-up” de la pag.28, pentru setările referitoare la televizor. Pentru detalii referitoare la setările pentru echipamentul conectat, consultați instrucțiunile care însoțesc respectivul echipament.

Funcțiile de control HDMI

- Oprii funcționarea echipamentului interconectat cu televizorul.
- Pornii funcționarea televizorului interconectat cu echipamentul; intrarea de semnal este automat comutată pe echipamentul respectiv în momentul când este pornită funcționarea acestuia.
- Dacă pornii funcționarea echipamentului audio conectat în timp ce funcționarea televizorului este pornită, intrarea este comutată pe audio de la sistemul audio.
- Ajustați volumul sonor și anulați sunetul sistemului audio conectat.

Utilizarea funcțiilor MENU

Navigarea prin meniuri

„MENU” vă permite să vă bucurați de facilități variate ale acestui televizor. Puteți selecta cu ușurință canalele TV sau sursele de intrare și puteți schimba setările pentru televizorul dumneavoastră.

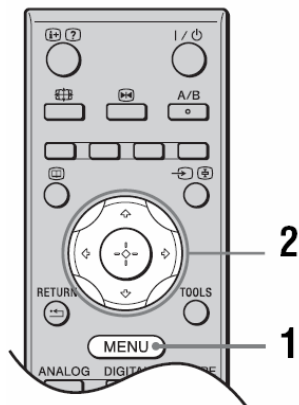

1 Apăsați MENU.

2 Apăsați / pentru a selecta o opțiune, apoi apăsați .
Pentru a ieși din meniu, apăsați MENU.

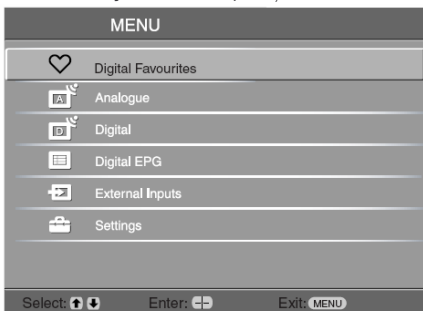

1 Digital Favourites*

Afișarea listei Favourite. Pentru detalii referitoare la setări, a se vedea pag.16.

2 Analogue

Revenirea la ultimul program analogic vizionat.

3 Digital*

Revenirea la ultimul program digital vizionat.

4 Digital EPG*

Afișează EPG (Digital Electronic Programme Guide).

Pentru detalii referitoare la setări, a se vedea pag.14.

5 External Inputs (Intrări externe)

Selectarea echipamentului conectat la televizorul dumneavoastră

- Pentru vizionarea intrării externe dorite, selectați sursa de intrare, apoi apăsați .

6 Settings (Setări)

Afișarea meniului de setări „Settings”, unde pot fi efectuate marea majoritate a setărilor avansate și a reglajelor.

1 Apăsați / pentru a selecta o iconiță a meniului, apoi apăsați .

2 Apăsați /// pentru a selecta o opțiune sau pentru a ajusta o setare, apoi apăsați .

Pentru detalii referitoare la setări, a se vedea pag. 21...31.



Opțiunile care pot fi ajustate diferă în funcție de situație. Opțiunile care nu sunt disponibile apar pe gri sau nu sunt afișate.

* Este posibil ca această funcție să nu fie disponibilă în unele țări/regiuni

Meniul de ajustare a imaginii, Picture Adjustment

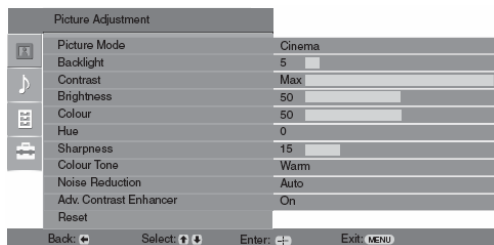

Puteți selecta opțiunile listate mai jos din meniul „Picture Adjustment”. Pentru a selecta opțiunile în „Settings”, consultați „Navigarea prin meniuri” (pag.20).

Picture Mode

Selectarea modului imagine, cu excepția sursei de intrare pentru PC.

- **„Vivid”**: pentru imagini cu contrast și contururi accentuate.
- **„Standard”**: pentru imagini standard. Recomandare pentru utilizare acasă.
- **„Cinema”**: pentru vizionarea programelor care au la bază imaginile de film. Este cel mai potrivit vizionărilor într-o ambianță asemănătoare sălilor de cinema. Setările pentru imagine au fost elaborate în colaborare cu Sony Pictures Entertainment pentru a reproduce cu fidelitate filmele, așa cum au intenționat creatorii acestora.

Display Mode (numai în mod PC)

Selectarea modului imagine pentru sursa de intrare PC.

- **„Video”**: pentru imagini video.
- **„Text”**: pentru text, hărți și tabele.

Backlight

Ajustarea strălucirii iluminării de fond (backlight)

Contrast

Mărirea sau micșorarea contrastului imaginii.

Brightness

Mărirea sau micșorarea strălucirii imaginii.

Colour

Creșterea sau descreșterea intensității culorilor.

Hue

Creșterea sau descreșterea tonurilor de verde și de roșu.



„Hue” poate fi ajustat numai în cazul semnalelor color NTSC (de ex. casete video VHS din SUA).

Sharpness

Accentuarea sau slăbirea conturilor imaginii.

Colour Tone

Ajustarea gradului de alb al imaginii.

„Cool”: albul capătă o tentă albastruie.

„Neutral”: albul capătă o tentă neutră.

„Warm”: albul capătă o tentă roșiatică.



„Warm” nu poate fi selectat atunci când setați „Picture Mode” pe „Vivid”.

Noise Reduction



Reducerea zgomotului care apare pe imagine (purici) în cazul unui semnal slab ca intensitate.

„**Auto**”: reducerea automată a zgomotului din imagine (numai în mod analogic).

„**High/Mid/Low**”: modifică efectul de reducere a zgomotului.

„**Off**”: Dezactivarea caracteristicii „Noise Reduction”.



„Auto” nu este disponibil pentru  AV3,  AV4,  AV5, și modul PC.

Adv. Contrast Enhancer

Ajustarea automată a „Backlight” și „Contrast” la cele mai adecvate setări luând în considerare strălucirea ecranului. Această setare este eficientă în special în cazul scenelor cu imagini întunecate. Va crește diferența de contrast a scenelor cu imagini întunecate.

Reset

Resetarea la valorile stabilite din fabrică a tuturor setărilor pentru imagine cu excepția „Picture Mode” și „Display Mode” (numai în mod PC).



„Brightness”, „Colour”, „Sharpness” și „Adv. Contrast Enhancer” nu sunt disponibile atunci când „Picture Mode” este setat pe „Vivid” sau atunci când „Display Mode” este setat pe „text”.

Meniul de ajustare a sunetului, Sound Adjustment

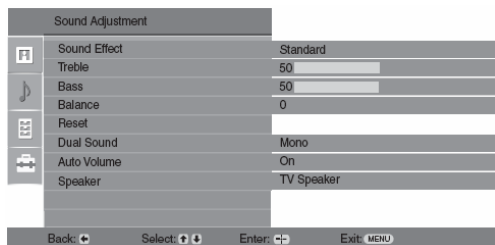

Puteți selecta opțiunile listate mai jos din meniul „Sound Adjustment”. Pentru selectarea opțiunilor în „Settings”, a se vedea „Navigarea prin meniuri” (pag. 20).

Sound Effect

Selectarea modului sonor

„**Standard**”: Îmbunătățește claritatea, detaliul și prezența sonoră prin utilizarea sistemului „BBE High definition Sound System”.

„**Dynamic**”: Intensifică claritatea și prezența sonoră, pentru o mai bună inteligibilitate și realism muzical, prin utilizarea sistemului „BBE High definition Sound System”.

„**BBE ViVA**”: BBE ViVA Sound asigură acuratețea unei imagini muzicale naturale 3D cu sunet Hi-Fi. Claritatea sunetului este îmbunătățită de BBE în timp ce imaginea sonoră în adâncime și pe înălțime sunt extinse prin procesul de sunet 3D al cărui proprietar este BBE. BBE ViVA Sound este compatibil cu toate programele TV, incluzând știri, muzică, teatru, film, sport și jocuri electronice.

„**Dolby Virtual**”: Utilizează difuzoarele de la televizor pentru a simula efectul surround produs de un sistem multicanal.

„**Off**”: Răspuns plat. Permite de asemenea memorarea setărilor preferate.



- Dacă setați „Auto Volume” pe „On”, „Dolby Virtual” se schimbă în „Standard”.
- Dacă sunt conectate căștile, „Sound Effect” se schimbă pe „Off”.

Treble

Ajustarea sunetelor de frecvențe înalte.

Bass

Ajustarea sunetelor de frecvențe joase (bașii).

Balance

Echilibrarea sonoră stânga-dreapta.

Reset

Resetarea la valorile din fabrică a tuturor setărilor pentru sunet.

Dual Sound

Selectarea sunetului de la boxe audio pentru o transmisie stereofonică sau bilingvă.

„**Stereo**”, „**Mono**”: pentru o transmisie stereofonică.

„**A**”/„**B**”/„**Mono**”: pentru o transmisie bilingvă, selectați „A” pentru canalul de sunet 1, „B” pentru canalul de sunet 2, sau „Mono” pentru un canal monofonic, dacă acesta există.



Dacă selectați un alt echipament conectat la TV, setați „Dual Sound” pe „Stereo”, „A”, sau „B”.

Auto Volume

Menținerea unui nivel constant al volumului sonor, chiar dacă apar salturi ale nivelului sonor (de ex. momentele de publicitate au tendința să se audă mai tare decât programele normale)

Speaker

Comutarea on/off a difuzoarelor interne ale televizorului
„**TV Speaker**”: sunt activate difuzoarele televizorului, pentru a asculta programele TV prin difuzoarele televizorului
„**Audio System**”: sunt dezactivate difuzoarele televizorului, pentru a asculta sunetul de la TV numai prin echipamentul audio extern conectat la mufele de ieșire audio.
Atunci când televizorul este interconectat cu un echipament compatibil HDMI control, puteți porni funcționarea respectivului echipament, pentru interconectarea cu televizorul. Această setare trebuie efectuată după conectarea echipamentului.



„Sound Effect”, „Treble”, „Bass”, „Balance” și „Auto Volume” nu sunt disponibile atunci când „Speaker” este setat pe „Audio System”.

Meniul Features

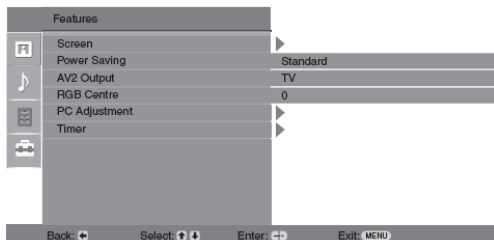

Puteți selecta opțiunile listate mai jos din meniul „Features”. Pentru selectarea opțiunilor în „Settings”, a se vedea „Navigarea prin meniuri” (pag. 20).

Screen

Schimbarea raportului de aspect al imaginii afișate pe ecran

„**Auto Format**”: Schimbarea automată a raportului de aspect al imaginii afișate pe ecran, în conformitate cu semnalul transmis.

„**Screen Format**”: Pentru detalii referitoare la raportului de aspect, a se vedea pag. 12

„**V-Size**”: Ajustarea dimensiunii pe verticală a imaginii atunci când raportul de aspect este setat pe „Smart”.



- Chiar dacă ați selectat „On” sau „Off” în „Auto Format”, puteți modifica oricând formatul imaginii de pe ecran, apăsând repetat tasta
- „Auto Format” este disponibil numai pentru semnale PAL și SECAM.

Power Saving

Setarea modului Power Saving, pentru reducerea consumului de energie electrică a televizorului.

„**Standard**”: Setările implicite

„**Reduce**”: Reducerea consumului de energie a televizorului

„**Picture Off**”: Dezactivarea afișării pe ecran a imaginii. Puteți asculta sunetul fără a vedea imaginea.

AV2 Output

Setarea ieșirii unui semnal pe la mufa etichetată 2 de la spatele televizorului. În cazul în care conectați un VCR la mufa 2, veți putea face apoi înregistrări de la echipamentele conectate la alte mufe ale televizorului

„**TV**”: Redarea la ieșire a unei transmisii TV

„**Auto**”: Redarea la ieșire a ceea ce se vede pe ecran. Nu este disponibilă pentru AV3, AV4, AV5 și modul PC.

RGB Centre

Ajustarea poziției pe orizontală a imaginii, astfel ca imaginea să fie centrată la jumătatea ecranului.



Această opțiune este disponibilă numai dacă o sursă RGB a fost conectată la conectorii Scart 1 sau 2 de la spatele televizorului.

PC Adjustment

Transformă ecranul TV în monitor pentru PC.



Această opțiune este disponibilă numai dacă vă aflați în PC Mode

„**Phase**”: ajustează ecranul atunci când o parte a textului sau a imaginii afișate nu este clară.

„**Pitch**”: lărgiște sau reduce dimensiunea orizontală a ecranului.

„**H Centre**”: deplasarea ecranului spre stânga sau spre dreapta.

„**V Lines**”: corectarea liniilor imaginii atunci când vizionați un semnal RGB de intrare de la conectorul PC-.

„**Power saving**”: trecerea în mod standby dacă nu este recepționat semnal de la PC.

„**Reset**”: resetarea la valorile prestabilite din fabrică.

Timer

Setarea timerului pentru pornirea/oprirea funcționării televizorului.

Sleep Timer

Setarea unei perioade de timp după care televizorul se oprește automat și trece în standby.

Atunci când Sleep Timer-ul este activat, indicatorul  (Timer) de pe partea frontală a TV se aprinde în culoarea portocalie.



- Dacă opriți funcționarea televizorului și apoi îl reporniți, „Sleep Timer” este resetat pe „Off”.
- Cu un minut înainte de trecerea televizorului în standby, pe ecran apare mesajul „Sleep timer will end soon. Power will be turned off” (Sleep timerul va ajunge curând la final. Funcționarea aparatului va fi oprită).

Clock Set

Permite ajustarea manuală a ceasului. Atunci când televizorul recepționează canale digitale, ceasul nu poate fi ajustat manual deoarece este setat pe codul de timp al semnalului transmis.

Timer

Setarea timerului pentru pornirea/oprirea funcționării televizorului.

„**Timer Mode**”: Selectarea perioadei dorite.

„**On Time**”: Setarea momentului de pornire a televizorului.

„**Off Time**”: Setarea momentului de oprire a televizorului.

Meniul Set Up

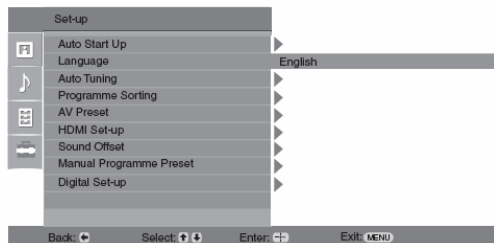

Puteți selecta opțiunile listate mai jos din meniul „Set-up”. Pentru selectarea opțiunilor în „Settings”, a se vedea „Navigarea prin meniuri” (pag. 20).

Auto Start-up

Pornește operațiunile de setare inițială, pentru a selecta limba și țara/regiunea și pentru a realiza acordul pe frecvențele tuturor canalelor digitale și analogice disponibile. În mod uzual această operațiune nu este necesară, deoarece limba și țara/regiunea ar fi trebuit să fi fost selectate, iar acordul pe canale să fi fost deja realizat atunci când televizorul a fost instalat prima oară (pag.7). Totuși, această opțiune vă permite repetarea acestui proces (de ex. să refaceți acordul dacă schimbați locuința, sau atunci când căutați noi canale ale unor stații de transmisie nou lansate)

Language

Selectarea limbii în care vor fi afișate meniurile

Auto Tuning

Efectuarea acordului pe toate canalele analogice disponibile. În mod uzual această operațiune nu este necesară, deoarece acordul pe canale a fost deja realizat atunci când televizorul a fost instalat prima oară (pag.7). Totuși, această opțiune vă permite repetarea acestui proces (de ex. să refaceți acordul dacă schimbați locuința, sau atunci când căutați noi canale ale unor stații de transmisie nou lansate)

Programme Sorting

Schimbarea ordinii în care au fost memorate canalele analogice.

- 1 Apăsați pentru a selecta canalul pe care doriți să îl mutați la o nouă poziție, apoi apăsați .
- 2 Apăsați pentru a selecta noua poziție pentru canalul dumneavoastră, apoi apăsați .

AV Preset

Atribuie un nume oricărui echipament conectat la mufele laterale sau de la spate ale televizorului. Numele va fi afișat pentru scurt timp pe ecran atunci când este selectat echipamentul. Puteți omite o sursă de intrare care nu este conectată la nici un echipament.

- 1 Apăsați pentru a selecta sursa de intrare dorită, apoi apăsați .
- 2 Apăsați pentru a selecta una dintre opțiunile de mai jos, apoi apăsați .
 - „AV1 (sau AV2/AV3/AV4/AV5/AV6/PC), VIDEO, DVD, CABLE, GAME, CAM, SAT”: utilizarea uneia dintre etichetele presetate pentru asignarea unui nume echipamentului conectat.
 - „Edit”: crearea propriei dumneavoastră etichete.
 - 1 Apăsați pentru a selecta litera sau cifra dorită („_” pentru spațiu liber), apoi apăsați .

Dacă ați introdus un caracter greșit

Apăsați pentru a selecta caracterul greșit. Apoi apăsați pentru a selecta caracterul corect.

 - 2 Repetați procedura de la pasul 1, până când numele este complet.
 - 3 Selectați „OK”, apoi apăsați .
 - „Skip”: omite o sursă de intrare care nu este conectată la nici un echipament atunci când apăsați pentru a selecta sursa de intrare.

HDMI Set-up

Este utilizată pentru setarea echipamentului compatibil HDMI conectat la mufele HDMI. Rețineți faptul că setarea de interconectare trebuie efectuată de asemenea și la echipamentul compatibil HDMI conectat.

„**HDMI Control**”: Stabiliți această setare ori de câte ori doriți interconectarea dintre un echipament compatibil controlului HDMI și televizor. Atunci când setați pe „On”, pot fi efectuate următoarele articole ale meniului.

„**Auto Devices Off**”: Atunci când această setare este pe „On”, este dezactivată interconectarea dintre echipamentul compatibil HDMI și televizor.

„**Auto TV On**”: Atunci când această setare este pe „On”, este activată interconectarea dintre televizor și echipamentul compatibil HDMI control.

„**Device List Update**”: Creează sau actualizează lista echipamentelor HDMI, „HDMI Device List”. Pot fi conectate un număr de până la 11 articole de echipamente compatibile HDMI contro, un număr de până la 5 articole pot fi conectate la o singură mufă. Aveți grijă să actualizați „HDMI Device List” atunci când schimbați conectarea sau setările echipamentului compatibil HDMI control.

„**HDMI Device List**”: Afișarea echipamentului conectat, compatibil HDMI control.

Sound Offset



Setarea unui nivel al volumului independent de fiecare echipament conectat la TV.

Manual Programme Preset

Înainte de a selecta „Label”/”AFT”/”Audio Filter”/”LNA”/”Skip”/”Decoder”, apăsați  pentru a selecta numărul programului pe care doriți să-l modificați. Apoi apăsați .

System

1 Apăsați  pentru a selecta „System”, apoi apăsați .

2 Apăsați  pentru a selecta unul din sistemele de transmisie TV, apoi apăsați .

B/G: pentru țările/regiunile din Europa de Vest.

D/K: pentru țările/regiunile din Europa de Est.

L: pentru Franța



I: pentru Marea Britanie



În funcție de țara/regiunea selectată pentru „Country” (pag.5), este posibil ca această opțiune să nu fie disponibilă.



Channel

1 Apăsați  pentru a selecta „Channel”, apoi apăsați .

2 Apăsați  pentru a selecta „S” (pentru canale prin cablu), sau „C” (pentru canale terestre), apoi apăsați .

3 Faceți acordul canalelor după cum urmează:

Dacă nu cunoașteți numărul (frecvența) canalului

Apăsați  pentru a căuta următorul canal disponibil. Atunci când a fost găsit un canal, căutarea se va opri. Pentru continuarea căutării, apăsați .

În cazul în care cunoașteți numărul (frecvența) canalului

Apăsați tastele cu cifre pentru a introduce numărul canalului dorit pe care se transmite, sau numărul canalului pentru VCR.

4 Apăsați  pentru salt la „Confirm”, apoi apăsați .

Repețiți procedura de mai sus pentru a preseta manual alte canale.

Label

Atribuiți după dorință canalului selectat un nume din până la cinci litere sau cifre.

AFT

Efectuarea manuală a acordului fin a frecvenței canalului de la programul selectat, pentru a îmbunătăți calitatea imaginii, dacă acest lucru este necesar .

Audio Filter

Îmbunătățirea calității sunetului pentru canale individuale, în cazul apariției de distorsiuni la transmisiile monofonice. Uneori transmisie nestandardizată a unui semnal poate cauza distorsionarea sunetului sau întreruperea cu intermitență a sunetului atunci când sunt vizionate programe monofonice.

Dacă sunetul nu este distorsionat, vă recomandăm să mențineți opțiunea „Off” setată din fabrică.





- Nu puteți recepționa sunet stereo sau dual sound atunci când este selectat „Low” sau „High”.
- „Audio Filter” nu este disponibilă atunci când „System” este setat pe „L”.

Skip

Sunt omise canalele analogice neutilizate atunci când apăsați PROG+/- pentru selectarea programelor (puteți selecta totuși canalele omise dacă utilizați tastele cu cifre).

Decoder

Vizionarea și înregistrarea canalului codat selectat, atunci când utilizați un decoder conectat la conectorul scart 1 sau 2, prin VCR.



În funcție de țara/regiunea selectată pentru „Country” (pag.6), această opțiune poate să nu fie disponibilă.

Confirm

Salvează schimbările efectuate la setările „Manual Programme Preset”.

Meniul Digital Set Up DV3

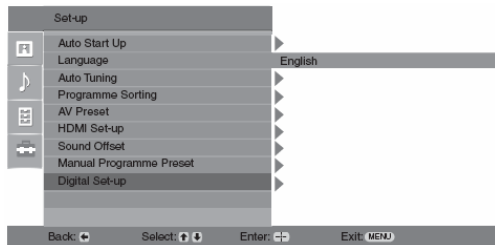

Puteți selecta opțiunile listate mai jos pentru meniul „Digital Set-up”. Pentru selectarea opțiunilor în „Settings”, a se vedea „Navigarea prin meniuri” (pag. 20).



Unele funcții nu sunt disponibile în anumite țări/regiuni.

Digital Tuning

Digital Auto Tuning

Se face acordul tuturor canalelor digitale disponibile.

Această opțiune vă permite să refaceți acordul TV, spre exemplu, după schimbarea locuinței, ori când doriți căutarea unor noi canale lansate de curând. Pentru detalii, a se vedea „Acordul automat al televizorului” de la pag.7.

Programme List Edit

Eliminarea oricăror programe digitale nedorite memorate și schimbarea ordinii canalelor digitale memorate.

- 1 Apăsăți pentru a selecta canalul pe care doriți să-l eliminați sau doriți să-l mutați pe o nouă poziție.
Apăsăți tastele cu cifre pentru a introduce numărul din trei cifre al canalului dorit pe care se transmite.
- 2 Eliminați sau schimbați ordinea canalelor digitale după cum urmează:
Pentru eliminarea canalului digital
Apăsăți . Apare un mesaj care solicită confirmarea ștergerii canalului digital. Apăsăți pentru a selecta „Yes”, apoi apăsăți .
Pentru schimbarea ordinii canalelor digitale
Apăsăți , apoi apăsăți pentru a selecta noua poziție a canalului și apăsăți .
- 3 Apăsăți RETURN.

Digital Manual Tuning

Acordul manual al canalelor digitale. Această caracteristică este disponibilă atunci când „Digital Audio Tuning” este setat pe „Antenna”.

- 1 Apăsăți tastele cu cifre pentru a selecta numărul canalului pe care doriți să faceți acordul manual, apoi apăsăți pentru a face acordul pe frecvența canalului.
 - 2 După ce frecvența canalului a fost găsită, apăsăți pentru a selecta canalul care doriți să fie memorat, apoi apăsăți .
 - 3 Apăsăți pentru a selecta numărul programului unde doriți să fie memorat noul canal, apoi apăsăți .
- Repețiți procedura de mai sus pt. acordul manual al altor canale.

Digital Set-up

Subtitle Set-up

„**Subtitle Setting**”: Atunci când este selectat „For Hard of Hearing”, pot fi afișate și unele informații vizuale ajutătoare cu subtitlurile (dacă stația TV transmite astfel de informații).

„**Subtitle Language**”: Selectarea limbii de afișare a subtitlurilor.

Audio Set-up

„**Audio Type**”: Comutarea pe transmisiile pentru cei cu probleme auditive, atunci când este selectat „For Hard of Hearing”.

„**Audio Language**”: Selectarea limbii utilizate pentru un program. Unele canale digitale pot transmite un anumit program în mai multe limbi.

„**Audio Description**”: Asigură descrierea audio (narativă) a informației vizuale, dacă stația TV transmite astfel de informații.

„**Mixing Level**”: Ajustarea nivelului audio de ieșire ale TV pentru canalul principal și pentru Audio Description.



Această opțiune este disponibilă numai atunci când „Audio Description” este setată pe „On”.

Banner Mode

„**Basic**”: Afișarea informațiilor referitoare la program cu un banner digital.

„**Full**”: Afișarea informațiilor referitoare la program cu un banner digital și afișarea sub banner a informațiilor detaliate referitoare la program.

Radio Display

Este afișat un „tapet” pe ecran atunci când ascultați o transmisie radio. Puteți selecta culoare tapetului afișat pe ecran, sau poate fi afișată o culoare aleatoare. Pentru dezactivarea temporară a afișării tapetului, apăsați orice tastă.

Parental Lock

Setarea restricției de vârstă pentru vizionarea programelor. Orice program care depășește vârsta stabilită pentru restricție poate fi vizionat numai dacă se introduce corect codul PIN.

1 Apăsați tastele cu cifre pentru a introduce codul PIN existent.

Dacă nu ați setat anterior codul PIN, apare un mesaj de informare. Urmați instrucțiunile de mai jos pentru „PIN code”.

2 Apăsați / pentru a selecta restricția de vârstă sau „None” (pentru vizionare fără restricții), apoi apăsați .

3 Apăsați RETURN.

PIN Code

Setarea pentru prima oară a codului PIN

1 Apăsați tastele cu cifre pentru a introduce noul cod PIN.

2 Apăsați RETURN

Schimbarea codului PIN.

1 Apăsați tastele cu cifre pentru a introduce codul PIN existent.

2 Apăsați tastele cu cifre pentru a introduce noul cod PIN.

3 Apăsați RETURN.



Codul PIN 9999 este acceptat întotdeauna.

Technical Set-up

„**Auto Service Update**”: permite televizorului să detecteze și să memoreze noi servicii digitale pentru a deveni disponibile.

„**Software Download**”: permite recepționarea automată și gratuită cu televizorul dumneavoastră a actualizărilor software prin instalați extinsă de antenă/cablu (atunci când aceste informații sunt transmise). Este recomandată setarea acestei opțiuni în permanență pe „On”. Dacă nu doriți actualizarea software-ului, setați această opțiune pe „Off”.

„**System Information**”: afișarea versiunii software-ului curent și nivelul semnalului.

„**Time Zone**”: permite selectarea manuală a regiunii orare în care vă aflați, dacă aceasta nu coincide cu zona de timp implicită pentru țara/ regiunea dumneavoastră.

„**Auto DST**”: Setarea comutării automate sau nesetarea comutării automate între ora de vară și cea de iarnă.

• „Off”: Ora este afișată în conformitate cu diferența de timp setată prin „Time Zone”.

• „On”: Comutarea automată între ora de vară și cea de iarnă, în conformitate cu calendarul.

CA Module Set-up

Această opțiune permite accesarea unui serviciu cu plată odată ce obțineți un Conditional Acces Module (CAM) și un card pentru vizionare. A se vedea pag.17 pentru locația mufei (PCMCIA).

Specificații

Unitatea de afișare

Cerințe privind alimentarea:

220-240V~, 50Hz

Dimensiunea imaginii afișate:

KDL-40xxxx: 40 inch

KDL-37xxxx: 37 inch

KDL-32xxxx: 32 inch

KDL-26xxxx: 26 inch

Rezoluția ecranului (orizontală x verticală)

1366pixeli x 768linii

Puterea consumată:

KDL-40xxxx: 165W sau mai puțin

KDL-37xxxx: 150W sau mai puțin

KDL-32xxxx: 130W sau mai puțin

KDL-26xxxx: 90W sau mai puțin

Consum în standby*:

KDL-40xxxx: 0,6W sau mai puțin

KDL-37xxxx: 0,6W sau mai puțin

KDL-32xxxx: 0,7W sau mai puțin

KDL-26xxxx: 0,7W sau mai puțin

* Puterea consumată în standby specificată este atinsă după ce televizorul finalizează procesele interne necesare

Dimensiuni (l x h x g):

KDL-40xxxx

Aprox. 982 x 690 x 265mm (cu stand)

Aprox. 982 x 643 x 124mm (fără stand)

KDL-37xxxx

Aprox. 906 x 658 x 265mm (cu stand)

Aprox. 906 x 643 x 124mm (fără stand)

KDL-32xxxx

Aprox. 790 x 577 x 214mm (cu stand)

Aprox. 790 x 530 x 119mm (fără stand)

KDL-26xxxx

Aprox. 657 x 500 x 214mm (cu stand)

Aprox. 657 x 453 x 121mm (fără stand)

Greutate:

KDL-40P30xx/KDL-40U30xx:

Aprox. 23,5 kg (cu stand)

Aprox. 20,0 kg (fără stand)

KDL-37P30xx/KDL-37U30xx:

Aprox. 21,0 kg (cu stand)

Aprox. 18,0 kg (fără stand)

KDL-32P30xx/KDL-32U30xx:

Aprox. 15,0 kg (cu stand)

Aprox. 13,0 kg (fără stand)

KDL-26P30xx/KDL-26U30xx:

Aprox. 12,0 kg (cu stand)

Aprox. 10,0 kg (fără stand)

KDL-26Sxxx/KDL-26Txxx:

Aprox. 12,5 kg (cu stand)

Aprox. 10,5 kg (fără stand)

Sistem de afișare:

Panou LCD de afișare cu cristale lichide (Liquid

Crystal Display)

Sistem TV

Analogic: Depinde de țara selectată:

B/G/H, D/K, L, I

Digital: DVB-T

Sistem color/video:

Analogic: PAL, SECAM

NTSC 3,58, 4.43 (doar la mufa Video In)

Digital: MPEG-2 MP@ML

Antene exterioare

Bornă pentru antena VHF/UHF exterioară

Canale care pot fi recepționate:

Analogic: 48,25 – 855,25MHz

Digital: VHF Banda III (177,5 – 226,5MHz)

UHF E21 – E69 (474 – 858MHz)

Mufe

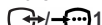

Conector Scart cu 21 pini (standard CENELEC), incluzând intrare audio/video, intrare RGB și ieșire TV audio/video.

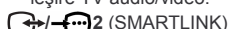

Conector Scart cu 21 pini (standard CENELEC), incluzând intrare audio/video, intrare RGB, ieșire audio/video selectabilă și interfață SMARTLINK.



Formate suportate: 1080i, 720p, 576p, 576i, 480p, 480i

Y: 1V_{VV}, 75Ω, 0,3V sincro negativ

P_B/C_B: 0,7V_{VV}, 75Ω

P_R/C_R: 0,7V_{VV}, 75Ω



Intrare audio (mufe Phono), 500mV_{ef}

Impedanță: 47 KΩ

HDMI IN 4, 5

Video: 1080i, 720p, 576p, 576i, 480p, 480i

Audio: două canale PCM liniar 32, 44.1 și 48kHz, 16, 20 și 24 biți

PC (a se vedea tabelul)

Audio analogic (mufe phono): 500mV_{ef}, impedanță: 47 KΩ (numai HDMI 5)

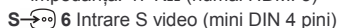

Intrare S video (mini DIN 4 pini)



Intrare Video (mufă Phono)



Intrare audio (mufă Phono)



Ieșire audio (stânga/dreapta) (mufe phono)



Intrare PC (15 Dsub) (vezi pag.17)

G: 0,7V_{VV}, 75Ω, non Sync on Green

B: 0,7V_{VV}, 75Ω, non Sync on Green

R: 0,7V_{VV}, 75Ω, non Sync on Green

HD: 1-5V_{VV}

VD: 1-5V_{VV}



Intrare PC audio (minijack)

Mufă-jack pentru căști audio



Slot CAM (Conditional Access Module)

Puterea audio la ieșire:

10W + 10W (putere RMS, efectivă)

Accesorii opționale:

- Centură de montare pe perete
SU-WL500 (KDL-40P30xx/KDL-37P30xx/KDL-32P30xx/KDL-40U30xx/KDL-37U30xx/KDL-32U30xx)
- Centură de montare pe perete
SU-WL100 (KDL-26P30xx/KDL-26U30xx/KDL-26S30xx/KDL-26S28xx/KDL-26T28xx/KDL-26T26xx)

Designul și caracteristicile pot fi modificate fără înștiințare prealabilă

Specificații PC Input pentru PC

Semnale	Rezoluție pe orizontală (pixeli)	Rezoluție pe verticală (linii)	Frecvența de linii (kHz)	Frecvența de cadre (Hz)	Standard
VGA	640	480	31,5KHz	60Hz	VGA
SVGA	800	600	37,9KHz	60Hz	VESA Guidelines
XGA	1024	768	48,4KHz	60Hz	VESA Guidelines
WXGA	1280	768	47,4KHz	60Hz	VESA
	1280	768	47,8KHz	60Hz	VESA

- Intrarea de PC a acestui televizor nu suportă Sync on Green sau Composite Sync.
- Intrarea de PC a acestui televizor nu suportă semnale întrețesute (interlaced signals).
- Intrarea de PC a acestui televizor suportă semnale din tabelul de mai sus care au frecvența de cadre (frecvența de baleiere pe verticală) de 60Hz. Pentru alte semnale va fi afișat mesajul „NO SYNC” (nesincronizare).

Specificații PC Input pentru HDMI IN 4,5



Semnale	Rezoluție pe orizontală (pixeli)	Rezoluție pe verticală (linii)	Frecvența de linii (kHz)	Frecvența de cadre (Hz)	Standard
VGA	640	480	31,5KHz	60Hz	VGA
SVGA	800	600	37,9KHz	60Hz	VESA Guidelines
XGA	1024	768	48,4KHz	60Hz	VESA Guidelines
WXGA	1280	768	47,4KHz	60Hz	VESA
	1280	768	47,8KHz	60Hz	VESA
	1360	768	47,7KHz	60Hz	VESA

Probleme și remedii

Verificați dacă indicatorul  (standby) se aprinde intermitent în culoarea roșie.

Dacă se aprinde cu intermitență







Este activată funcția de auto-diagnosticare

- 1 Numărați de câte ori indicatorul  (standby) se aprinde intermitent între fiecare pauză de două secunde. De exemplu, indicatorul clipește de trei ori, apoi o pauză de două secunde, după care clipește din nou de trei ori, etc.
- 2 Apăsați  de pe TV (în partea de sus) pentru deconectarea aparatului, scoateți cordonul de alimentare din priză și informați dealerul sau centrul service Sony despre modul de aprindere intermitentă a indicatorului (număr de pâlpâiri)

Dacă nu se aprinde cu intermitență

- 1 Verificați articolele din tabelele de mai jos.
- 2 Dacă problema persistă încă, contactați un centru service autorizat

Imaginea



Problema	Soluția
Nu există imagine (ecranul este întunecat) și nici sunet.	<ul style="list-style-type: none">• Verificați conectarea antenei exterioare• Introduceți în priză ștecherul cordonului de alimentare al televizorului și apăsați butonul  de pe marginea de sus a televizorului.• Dacă indicatorul de stand-by  este aprins în culoarea roșie, apăsați tasta I/O.
Nu se obține imagine sau meniu cu informații referitoare la echipamentul conectat prin intermediul conectorului SCART.	<ul style="list-style-type: none">• Apăsați tasta / pentru afișarea listei de echipamente conectate, apoi selectați intrarea de semnal dorită.• Verificați conexiunea dintre echipamentul opțional și TV.
Imagine cu dubluri	<ul style="list-style-type: none">• Verificați conectarea antenei exterioare.• Verificați poziția și orientarea antenei exterioare.
Pe ecran apare numai zgomot („purici”) și „zăpadă”	<ul style="list-style-type: none">• Verificați dacă antena exterioară este ruptă sau îndoită.• Verificați dacă antena a ajuns la sfârșitul duratei de utilizare (trei până la cinci ani în utilizare normală, unu până la doi ani pe malul mării)
Imaginea este distorsionată (linii punctate sau continue care taie imaginea)	<ul style="list-style-type: none">• Mențineți televizorul cât mai departe de surse de zgomot electric, precum mașini, motociclete, uscătoare de păr.• Atunci când conectați un echipament opțional, păstrați un anumit spațiu între echipamentul opțional și TV.• Asigurați-vă că ați utilizat cablul coaxial livrat pentru conectarea antenei.• Mențineți cablul de antenă cât mai departe de alte cabluri de conexiune.
Imaginea este zgomotoasă atunci când urmăriți un program TV	<ul style="list-style-type: none">• Efectuați reglajul fin de frecvență, „AFT” (Automatic Fine Tuning), pentru a recepționa o imagine de calitate mai bună (pag.28)
Apar câteva puncte curate negre și/sau strălucitoare pe ecran	<ul style="list-style-type: none">• Imaginea afișată este compusă din pixeli. Punctele curate negre și/sau strălucitoare (pixeli) de pe ecran nu reprezintă o defecțiune.
Programele transmise color nu sunt recepționate color	<ul style="list-style-type: none">• Selectați „Reset” (pag.22)
Imaginea nu este color sau culorile sunt neuniforme atunci când vizionați un semnal de la mufele  3.	<ul style="list-style-type: none">• Verificați conexiunile de la mufele 3.• Asigurați-vă că sunt ferm efectuate conexiunile la mufele 3.

Sunetul

Problema

Nu există sunet, dar imaginea este bună.

Soluția

- Apăsăți tasta  +/- sau  (Mute)
- Verificați dacă „Speaker” este setat pe „TV Speaker” (pag.23).

Canale

Problema

Nu pot fi selectate canalele dorite

Soluția

- Comutați între modul analogic și cel digital și selectați canalul analogic/digital dorit.

Unele canale sunt goale

- Numai canale codate sau pe bază de subscripție. Subscrieți la serviciul cu plată.
- Canalul este utilizat numai pentru date (fără imagine sau sunet)
- Contactați stația de emisie pt. detalii referitoare la emisie

Canalele digitale nu sunt afișate pe ecran

- Contactați un instalator local pentru a afla dacă în zona dumneavoastră sunt transmisii digitale.
- Utilizați o antenă de câștig mai mare.

Generale

Televizorul se oprește automat (intră în standby)

- Verificați dacă este activat „Sleep Timer” , sau „Off Time”(pag. 26)
- Dacă nu este recepționat nici un semnal și nu se acționează asupra aparatului timp de 10 minute, televizorul trece automat în standby.

Televizorul pornește automat

- Verificați dacă „On Time” este activat (pag. 26)

Nu pot fi selectate unele surse de semnal de intrare

- Selectați „AV Preset” și anulați „Skip” al sursei de intrare (pag. 27).

Telecomanda nu funcționează

- Înlocuiți bateriile

Nu poate fi adăugat un canal la lista Favourite

- În lista Favourite poate fi memorat un număr de până la 999 canale.

Echipamentul HDMI nu apare în lista „HDMI Device List”

- Verificați dacă echipamentul dumneavoastră este compatibil HDMI control.