

SONY®



Barvni televizor LCD

Navodila za uporabo

Pred uporabo televizorja vas prosimo, da temeljito preberete poglavje »Za vašo varnost«. Shranite navodila za nadaljnjo uporabo.

KDL-20S40xx

BRAVIA

© 2007 Sony korporacija

Uvod

Zahvaljujemo se vam za nakup izdelka Sony. Pred uporabo televizorja vas prosimo, da temeljito preberete navodila in jih shranite za nadaljnjo uporabo.

Opombe o funkcijah digitalnega televizorja

- Funkcije, ki se nanašajo na digitalni TV **DVB** delujejo le v državah in na področjih, ki oddajajo digitalne zemeljske signale DVB-T (MPEG2).
- Čeprav ta televizor ustreza standardom DVB-T, združljivost z digitalnimi zemeljskimi oddajami DVB-T v prihodnosti ni zagotovljena.
- Nekatere funkcije digitalnega televizorja v določenih državah niso na voljo.



Oddaja stare električne in elektronske opreme (veljavno v Evropski uniji in ostalih evropskih državah s sistemom ločenega zbiranja odpadkov)

Če se na izdelku ali na njegovi embalaži nahaja ta simbol, pomeni, naj z izdelkom ne ravnamo enako kot z gospodinjskimi odpadki. Odložiti ga morate na ustreznem zbirnem mestu za električno in elektronsko opremo. S tem ko izdelek pravilno odvržete, pripomorete k preprečevanju potencialnih negativnih posledic za okolje in naše zdravje, ki bi ga povzročilo nepravilna odstranitev tega izdelka. Z recikliranjem materialov bomo ohranili naravne vire. O podrobnostih glede recikliranja tega izdelka lahko povprašate na upravni enoti ali v trgovini, kjer ste izdelek kupili.

Proizvajalec tega izdelka je korporacija Sony, 1-7-1 Konan Minato-ku Tokyo, 108-0075 Japonska. Pooblaščen predstavnik za EMC in varnost izdelka je Sony Deutschland GmbH, Hedelfinger Strasse 61, 70327 Stuttgart, Nemčija. V zvezi s servisom in garancijo se obrnite na naslove, navedene v dokumentih za servis in v garantnem listu.

Blagovne znamke

- **DVB** je registrirana blagovna znamka DVB Project.
- Izdelan pod licenco BBE Sound, Inc. Pod licenco BBE Sound, Inc. Krijejo ga ameriški patenti: 5510752, 5736897. »BBE« in simbol BBE sta blagovni znamki BBE Sound, Inc.
- Izdelano po licenci Dolby Laboratories. »Dolby« in simbol z dvojnimi D **DD**, sta blagovni znamki Dolby Laboratories.
- HDMI, logotip HDMI in High-Definition Multimedia Interface so blagovne znamke ali registrirane blagovne znamke HDMI Licensing LLC.



- »XX«, ki se pojavlja ob imenu modela, stoji za dvomestno številko, ki se nanaša na barvno različico.

Vsebina

Uvod

4

Za vašo varnost	7
Varnostni ukrepi.....	8
Opis daljinskega upravljalnika.....	9
Pregled tipk in indikatorjev na televizorju	10

Gledanje televizije

Gledanje televizije	11
Uporaba vodiča po digitalnih elektronskih programih (EPG) DVB	13
Uporaba seznama »Favourite« (priljubljeni) DVB	15
Ogled slik iz priključene opreme.....	16

Uporaba funkcij menijev (MENU)

Uporaba menijev	17
Meni za nastavitev slike (Picture Adjustment menu)	18
Meni za nastavitev zvoka (Sound Adjustment menu)	19
Meni (Features)	21
Nastavitveni meni (Set Up menu)	23
Meni za digitalne nastavitve DVB	26

Uporaba dodatne opreme

Priključitev dodatne opreme.....	28
----------------------------------	----

Dodatne informacije

Tehnični podatki	30
Odpravljanje težav.....	31

DVB : samo za digitalne kanale

1: Pregled priložene dodatne opreme

Daljinski upravljalnik RM-ED007 (1)

Bateriji velikosti AA (vrsta R6) (2)

Držalo za kabel (1)



Pas (1) in vijaka (2)

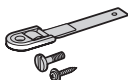

Vstavljanje baterij v daljinski upravljalnik

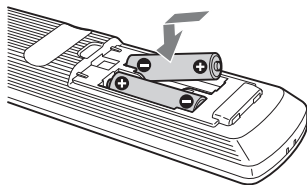

Opombe

- Prepričajte se, da ste priloženi bateriji vstavili upoštevaajoč njuno polariteto.
- Ne uporabljajte različne vrste baterij skupaj in ne uporabljajte skupaj stare in nove baterije.
- Izrabljeni bateriji odvrzite na okolju prijazen način.
- Previdno ravajte z daljinskim upravljalnikom. Pazite, da vam ne pade, da ga ne pohodite in da ga ne polijete s tekočino.
- Ne izpostavljajte daljinskega upravljalnika izvoru toplote, neposredni sončni svetlobi ali vlagi.

2: Priklučitev antene / videorekorderja

Priklučitev antene

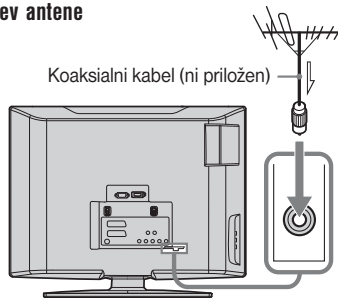

Priklučitev antene in videorekorderja

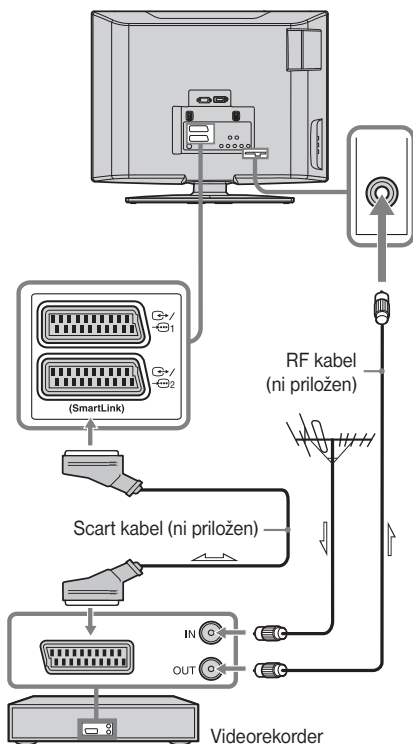

3: Povezovanje kablov

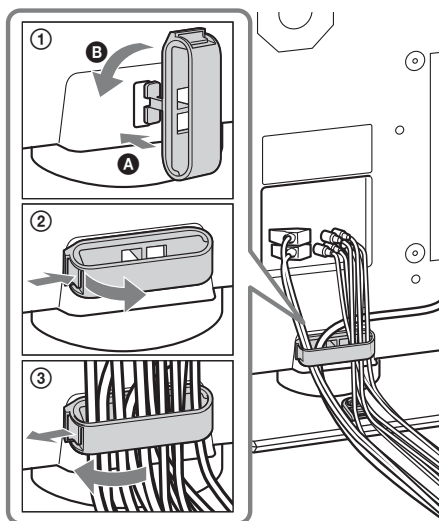

4: Kaj storiti, da se televizor ne bi prevrnil?

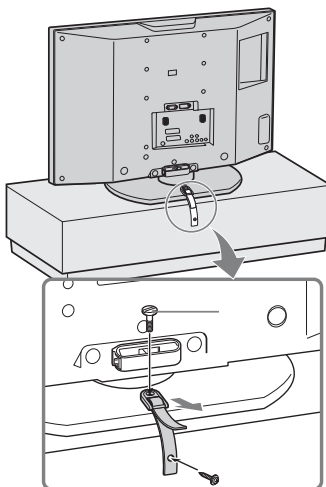



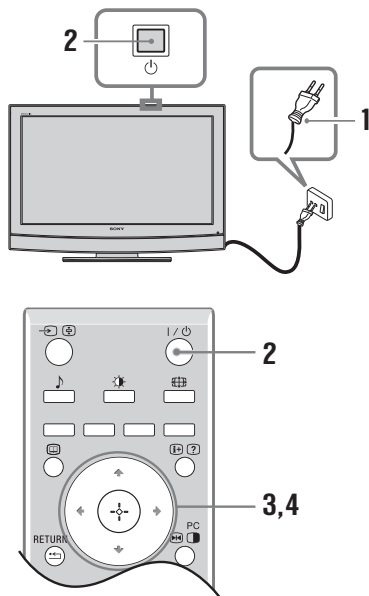

5: Izbira jezika in države/ področja







1 Priključite televizor v stensko vtičnico (220-240V AC, 50Hz).

2 Pritisnite na tipko  na televizorju (zgornja stran).

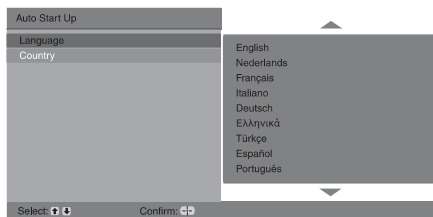
Pri prvem vklopu televizorja se na zaslonu prikaže meni z jeziki. Če je televizor v načinu stanja pripravljenosti (indikator  (stand-by) na televizorju (sprednja stran) sveti rdeče), pritisnite na tipko  na daljinskem upravljalniku in vklopite televizor.

3 S pomočjo tipk / izberite jezik in nato pritisnite na .



4 S puščicama / izberite državo/področje, v kateri boste upravljali televizor in nato pritisnite na tipko .

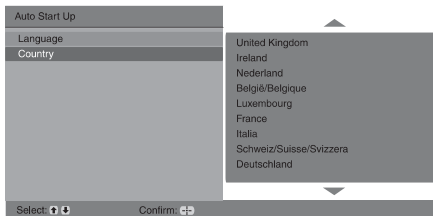

Če se država/področje v kateri želite uporabljati televizor ne prikaže v seznamu, namesto nje izberite »».

Na zaslonu se prikaže sporočilo, ki potrjuje samodejno nastavitve kanalov. Nadaljujte s korakom 6 (Samodejna nastavitve kanalov).

6: Samodejna nastavitve kanalov

Ko ste izbrali jezik in državo/področje, se na zaslonu prikaže sporočilo, ki vas opozarja na to, da je televizor začel s samodejno nastavitvijo kanalov. Televizor poišče in shrani vse razpoložljive TV kanale.

6

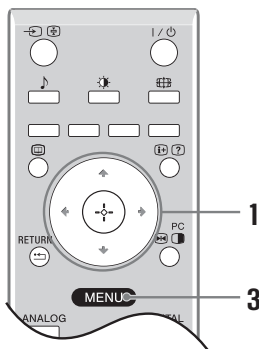

1 Pritisnite na .

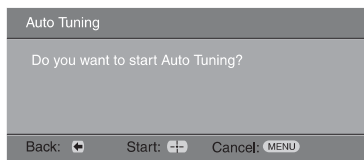

Televizor začne iskati vse razpoložljive digitalne kanale, nato pa še vse analogne kanale. To utegne trajati dlje časa, zato bodite potrpežljivi in v tem času ne pritiskejte na nobeno tipko na televizorju ali na daljinskem upravljalniku.

Ko ste shranili vse razpoložljive kanale, se televizor vrne na običajno delovanje in prikaže kanal, shranjen na številki 1.

Če se prikaže sporočilo, ki zahteva potrditev priključitve antene

Televizor ne najde nobenih kanalov (ne digitalnih, ne analognih). Preverite vse priključitve antene in nato pritisnite na za ponovno samodejno nastavitve kanalov.

2 Če se na zaslonu prikaže meni »Programme Sorting« (razvrščanje programov), sledite ustreznim korakom na strani 1.

Če ne želite spremeniti zaporedja, v katerem so shranjeni analogni kanali, nadaljujte s korakom 3.

3 Pritisnite na tipko MENU.

Televizor je nastavljen na vse razpoložljive kanale.

Za vašo varnost

Namestitev/postavitev

Namestite in uporabljajte televizor v skladu s spodnjimi navodili, da ne bi prišlo do požara, električnega udara ali poškodb.

Namestitev

- Namestite televizor v bližino lahko dostopne stenske vtičnice.
- Postavite televizor na stabilno, ravno površino.
- Če želite televizor obesiti na steno, naj to stori usposobljeno osebeje.

Nošenje

- Preden ga odnesete, iz televizorja izvlecite vse kable.
- Pri nošenju večjega televizorja naj sodelujeta najmanj dve osebi.
- Če nosite televizor v rokah, ga držite tako, kot kaže slika na desni.
- Ko dvigujete ali premikate televizor, ga vedno držite tudi na dnu. Ne pritiskajte na LCD zaslon.
- Pri prevažanju ne izpostavljajte televizorja udarcem ali prekomernemu tresenju.
- Če želite televizor odnesti v popravilo ali če ga želite prenesti drugam, ga spravite v originalno škatlo.



Namestitev s stojalom

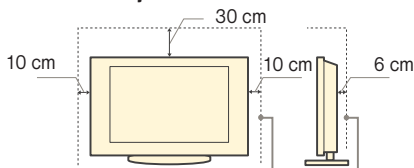

Pustite najmanj toliko prostora okoli televizorja.

- Če televizorju ni omogočeno ustrezno zračenje, se utegneta nakopičiti prah in umazanija. Da boste televizorju omogočili ustrezno zračenje, si preberite naslednje:
 - Ne nameščajte televizorja tako, da bo obrnjen nazaj ali na stran,
 - Ne nameščajte narobe obrnjene televizorja,
 - Ne nameščajte televizorja na polico, preprogo, posteljo ali v omaro,
 - Ne prekrivajte televizorja s krpami, zavesami, časopisnim papirjem,
 - Ne nameščajte televizorja kot kaže spodnja slika.

Kroženje zraka je ovirano.

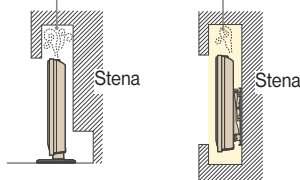

Zračenje

- Nikoli ne prekrivajte zračnikov in vanje ničesar ne vstavljajte.
- Pustite dovolj prostora okoli televizorja.
- Toplo vam priporočamo uporabo Sonyjevih konzol za namestitev na steno, da bo televizorju zagotovljeno zadostno zračenje.

Namestitev na steno

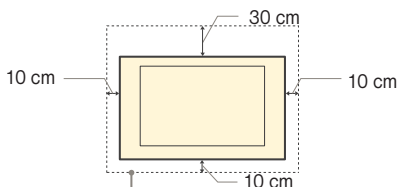

Pustite najmanj toliko prostora okoli televizorja.

Omrežni kabel

- Upoštevajte naslednja navodila, da se izognete požaru, električnemu toku in poškodbam.
 - Uporabljajte samo Sonyjeve omrežne kable in ne kable drugih znamk.
 - Uporabljajte televizor le pri napetosti 220 - 240 V.
 - Pred priključevanjem izvlecite omrežni kabel iz stenske vtičnice in pazite, da se z nogami ne zapletete med kable.
 - Pred premikanjem televizorja izključite omrežni kabel.
 - Ne izpostavljajte omrežnega kabla virom toplote.
 - Redno izvlecite in očistite omrežni kabel. Če se na kablu nabere prah ali vlaga, utegne to vplivati na izolacijo in lahko pride do požara.

Opombe

- Ne uporabljajte priloženega omrežnega kabla z drugimi napravami.
- Pazite, da omrežnega kabla preveč ne priščipnete, upognete ali zvijete.
- Ne spreminjajte omrežnega kabla.
- Ne postavljajte ničesar težkega na omrežni kabel.
- Ko želite izvleči omrežni kabel, držite za vtič in ne za kabel.
- Ne priključujte preveč naprav v isto omrežno vtičnico.
- Ne uporabljajte omrežno vtičnico, v katero je težko priključiti kabel.

Nedovoljena uporaba

Ne postavljajte/uporabljajte televizorja na mestih ali v pogojih, ki so navedena spodaj, ker bi utegnili priti do nepravilnega delovanja, požara, električnega udara ali poškodb.

Prostor:

Na prostem (v neposrednem soncu), na obali, na ladji ali drugih plovilih, v vozilu, v zdravstvenih ustanovah, v bližini gorljivih predmetov (sveč, ipd.)

Okolje:

Prostori, ki so vroči, vlažni ali zelo prašni; kjer bi v napravo utegnili zaiti insekti; kjer bi bila naprava izpostavljena tresenju; na nestabilna mesta; v bližini vode, dežja, vlage ali dima.

Pogoji:

Ne uporabljajte televizorja z mokrimi rokami, z odstranjenim ohišjem ali z dodatki, ki jih proizvajalec ne priporoča. Med nevihto izključite televizor in anteno iz omrežne vtičnice.

Polomljeni deli:

- Ne mecite ničesar v televizor, ker bi s tem utegnili razbiti zaslon in povzročiti resne poškodbe.
- Televizor še ni povsem izključen iz omrežja, ko ga izklopite. Če ga želite povsem izključiti, izvlecite omrežni kabel.
- Nekateri televizorji imajo funkcije, pri katerih je za pravilno delovanje potrebno, da je televizor v stanju pripravljenosti.

Otroci

- Ne pustite otrokom, da plezajo na televizor.
- Hranite majhne dodatke izven dosega otrok, da jih ne bi nehote pogoltnili.

Če pride do naslednjih težav...

Če pride do naslednjih težav, izklopite televizor in nemudoma izvlecite omrežni kabel. Naj vam televizor pregleda usposobljeno osebo v trgovini ali na Sonyjevem servisu.

Če:

- je omrežni kabel poškodovan,
- se vtič slabo prilega vtičnici,
- se je televizor poškodoval, ko je padel ali ko je kaj udarilo vanj,
- je v luknje zašla tekočina ali kak predmet.

Varnostni ukrepi

Gledanje televizije

- Glejte televizijo pri blagi svetlobi. Če je svetloba preslaba, se oči bolj utrudijo. Oči se utrudijo tudi če gledate televizijo dlje časa.
- Če uporabljate slušalke, ne nastavljajte glasnosti previsoko, ker bi si utegnili poškodovati sluh..

LCD zaslon

- Čeprav je LCD zaslon narejen z izjemno natančno tehnologijo in je najmanj 99,99% slikovnih točk učinkovitih, se utegnejo na LCD zaslonu pojaviti črne pike ali svetle svetlobne točke (rdeča, modra ali zelena). To je strukturalna lastnost LCD zaslona in ne predstavlja okvare.
- Ne izpostavljajte površine LCD zaslona soncu. S tem bi jo utegnili poškodovati.
- Ne pritiskajte nanj in ne opraskajte sprednjega filtra. Ne odlagajte predmetov na televizor. Prikazana slika bi utegnila biti neenakomerna in lahko bi poškodovali LCD zaslon.
- Če televizor uporabljate v mrzlem prostoru, utegne prikazana slika vsebovati madeže ali postati temna. To ne predstavlja napake. Ta pojav s povišanjem temperature izgine.
- Če prikazujete mirujoče slike neprekinjeno dlje časa, se utegnejo pojaviti obris. Po nekaj trenutkih lahko izginejo.
- Zaslon in ohišje se med uporabo segrejeta. To ne predstavlja okvare.
- LCD vsebuje majhno količino tekočih kristalov in živega srebra. Tudi fluorescentna cev, ki se uporablja v tem televizorju, vsebuje živo srebro. Pri odmetu enote upoštevajte pravila in zakone.

Kako ravnati s površino TV zaslona in čiščenje

Pred čiščenjem ne pozabite izključiti omrežnega kabla, priključenega v televizor, iz omrežja.

Površina zaslona je prekrita s posebnim premazom, ki preprečuje odsev močne svetlobe.

Da se zaslon ne poškoduje, upoštevajte spodnje nasvete.

- Ne pritiskajte nanj, ne opraskajte ga s trdimi predmeti in ničesar ne mecite vanj.
- Ne dotikajte se zaslona po daljšem času uporabe, ker se segreje.
- Svetujemo vam, da se površine zaslona čim manj dotikate.
- Odstranite prah s površine zaslona /ohišja z mehko krpo. Če ga ni mogoče odstraniti, navlažite krpo z razredčenim blagim čistilom.
- Nikoli ne uporabljajte grobih krp ali gob, grobih praškov in topil, kot sta alkohol in bencin. Z njimi bi utegnili poškodovati površino zaslona.
- V zračnikih se utegne sčasoma nabrati prah. Za pravilno zračenje vam priporočamo, da ga občasno (enkrat mesečno) s sesalnikom odstranite.

Dodatne naprave

Če televizor stoji v bližini naprave, ki oddaja elektromagnetno sevanje, se utegne pojaviti popačenje slike ali zvoka.

Pregled tipk na daljinskem upravljalniku

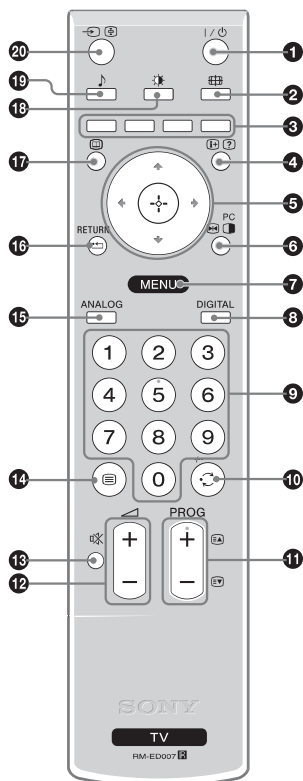

- 1 TV I/⏻ - stanje pripravljenosti**
S to tipko lahko televizor začasno izključite in ga vključite iz stanja pripravljenosti.
- 2 - Način »Screen« (zaslon) (stran 12)**
- 3 Barvne tipke**
- 4 Info/prikaz teksta**
 - V digitalnem načinu: Prikaže podatke o trenutno gledanem programu.
 - V analognem načinu: Prikaže podatke, kot so številka trenutnega kanala in način zaslona.
 - V načinu Analogue Text (stran 12): Prikazete lahko skrite podatke (npr. odgovore za kviz).
- 5 / / / (stran 17)**
- 6 Picture Freeze (zamrzitev slike) (stran 12)/ načina PIP in PC (stran 12)**
 - V načinu TV: zamrzne TV sliko.
 - V načinu PC: prikaže majhno sliko (PIP).
- 7 MENU (stran 17)**
- 8 DIGITAL - digitalni način (stran 11)**
- 9 Oštevilčene tipke**
 - V načinu TV: Izberete lahko kanale. Za številko kanala, ki je višja od 10, vpišete drugo številko v roku 2 sekund.
 - V načinu Text: Vpišete lahko trojcestno število za izbiro strani.
- 10 predhodni kanal**
Vrnete se lahko na kanal, ki ste ga prej gledali (za več kot pet sekund).
- 11 PROG +/- (stran 11)**
 - V načinu TV: Izberete lahko naslednji (+) ali predhodni (-) kanal.
 - V načinu Text: Izberete lahko naslednjo (+) ali predhodno (-) stran.
- 12 +/- Glasnost**
- 13 - Utišanje zvoka (stran 11)**
- 14 Text (stran 12)**
- 15 ANALOG - analogni način (stran 11)**
- 16 /RETURN**
Vrnitev na predhodni zaslon prikazanega menija.
- 17 - EPG (Digital Electronic Programme Guide - vodič po digitalnih elektronskih programih) (stran 13)**
- 18 - Način slike (stran 18)**
- 19 - Zvočni učinek (stran 19)**
- 20 / - Izbira vhodnega izvora/ zadržanje teksta**
 - V načinu TV (stran 16): Izberite vhodni izvor med napravami, priključenimi v TV priključek.
 - V načinu Text (stran 12): Zadrži trenutno izbrano stran.



Na tipkah PROG + in na tipki, označeni s 5, se nahaja otipljiva pika za lažjo upravljanje.

Pregled tipk in indikatorjev na televizorju

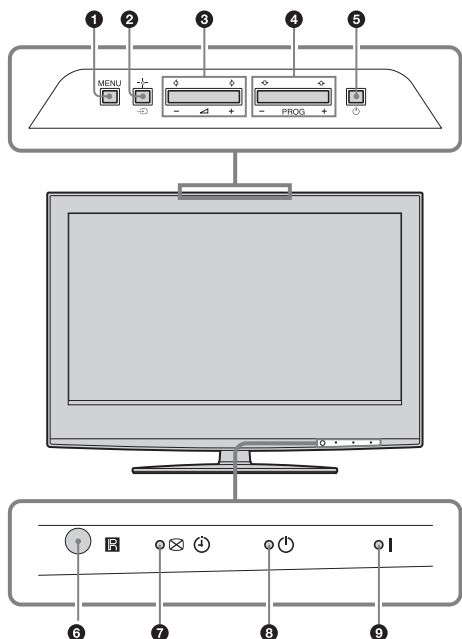

1 MENU (stran 17)

2 - Izbira vhoda/OK

- V TV načinu (stran 21): za izbiro vhodnega izvora iz naprav, priključenih v televizor.
- V TV meniju: za izbiro menija ali možnosti in potrditev nastavitve.

3 +/-

- Povišate (+) ali znižate (-) lahko glasnost.
- V TV meniju: Premikate se lahko po možnostih levo () in desno ()

4 PROG +/-

- V načinu TV: Izberete lahko naslednji (+) ali prejšnji (-) kanal.
- V TV meniju: Premikate se lahko po možnostih navzgor () in navzdol ()

5 - Vklop

- Vklop in izklop televizorja.

Opomba

Če želite televizor povsem izklopiti, izvlecite kabel iz stenske vtičnice.

6 - Senzor za daljinsko upravljanje.

7 - Izklop televizorja/Indikator za časovnik

- Ko izklopite sliko, zasveti zeleno (stran 21).
- Ko nastavite časovnik, zasveti oranžno (stran 22).
- Zasveti rdeče, ko se v stanju pripravljenosti začne digitalno snemanje.

8 - Indikator za stanje pripravljenosti

Zasveti rdeče, če se TV nahaja v stanju pripravljenosti.



9 - Indikator za vklop/snemanje s časovnikom

Zasveti zeleno, ko se TV vklopi.

Gledanje televizije

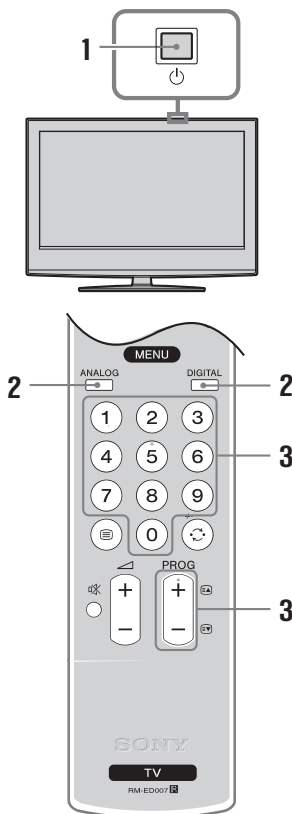
Gledanje televizije













- 1 Pritisnite na tipko  na televizorju (desna stran) in vklopite televizor.
Če se televizor nahaja v stanju pripravljenosti (indikator  (stanje pripravljenosti) na sprednji strani televizorja sveti rdeče), pritisnite na tipko  na daljinskem upravljalniku in ga vklopite.
- 2 Pritisnite na tipko DIGITAL za vklop digitalnega načina ali na tipko ANALOG za vklop analognega načina.
Razpoložljivost kanalov je odvisna od načina.
- 3 Z oštevilčenimi tipkami ali s tipko PROG +/- izberite TV kanal.

Če želite s pomočjo oštevilčenih tipk izbrati številko 10 ali več, v roku dveh sekund vpišite še drugo in tretjo števko.









Če želite digitalni kanal izbrati s pomočjo vodiča po digitalnih elektronskih programih (Digital Electronic Program Guide (EPG), glej stran 13).

V digitalnem načinu

Na hitro se prikaže okvir z informacijami. V njem se lahko pojavijo naslednji simboli:



- : Na voljo so interaktivne storitve (MHEG Digital Text).
- : Interaktivne storitve (MHEG Digital Text) trenutno niso na voljo.
- : Radijske storitve.
- : Kodirane storitve / storitve, ki zahtevajo prijavo
- : Za zvok je na voljo več jezikov.
- : Na voljo so podnapisi.
- : Na voljo so podnapisi za slušno prizadete.
- : Najnižja priporočljiva starost za trenutni program (od 4 do 18 let).
- : Starševski zaklep.
- : Trenutni program se snema.

Dodatne funkcije





Če želite	Storite naslednje
Začasno izklopiti TV (Standby)	Pritisnite na  .
vklopiti televizor iz stanja pripravljenosti brez zvoka,	Pritisnite na  . Pritisnite na  za nastavev nivoja glasnosti.
Izklopiti TV	Pritisnite na  na televizorju (zgoraj).
Opomba Za popolno izključitev televizorja izvlecite vtič iz stenske vtičnice.	
Nastaviti glasnost	Pritisnite na  , če želite povečati jakost in - če jo želite zmanjšati.
izklopiti zvok,	Pritisnite na  . Za vrnitev zvoka ponovno pritisnite.
dostop do indeksne tabele programov (samo v analognem načinu),	Pritisnite na  . Za izbiro analognega programa uporabite  , nato pritisnite na  .

Se nadaljuje

Dostop do besedila »Text«

Pritisnite na tipko . Z vsakim pritiskom na tipko  se prikaz spremeni na naslednji način:

Text (besedilo) → Besedilo čez TV sliko (mix mode) → No text (brez besedila) (izhod iz storitev Text)











Za izbiro strani pritisnite na oštevilčene tipke ali na tipko PROG +/- . Če želite zadržati stran, pritisnite na tipko  / . Za prikaz skritih informacij, pritisnite na tipko  / .

Nasveti



- Prepričajte se, da televizor sprejema dober signal, če ne se utegnejo pojaviti tekstovne napake.
- Večina TV postaj oddaja storitve Text. Podrobnosti o uporabi te storitve izberite indeksno stran (običajno je to stran 100).
- Če se na spodnji strani strani »Text« prikazujejo štiri obarvane postavke, je na voljo »Fastext«. »Fastext« omogoča hiter in enostaven dostop do strani. Za dostop do strani uporabite obarvane tipke.

Picture Freeze (zamrznitev slike)

Ta funkcija zamrzne TV sliko (tako si lahko, na primer, zapišete telefonsko številko ali recept).









- 1 Pritisnite na tipko   na daljinskem upravljalniku.
- 2 S puščicami  /  /  /  nastavite položaj okenca.
- 3 Pritisnite na tipko  , da okence izgine.
- 4 Ponovno pritisnite na tipko   in se vrnite na običajni TV način.

Nasvet

Ni na voljo za  AV3,  AV5 in  AV6.

Načina PIP in PC (Picture in Picture – slika v sliki)

V načinu PC se prikaže majhna slika zadnjega izbranega kanala.

- 1 Pritisnite na tipko   na daljinskem upravljalniku.
- 2 S puščicami  /  /  /  nastavite položaj okenca.
- 3 Pritisnite na tipko   za preklic.

Nasvet

Zvok oddaja mala slika.

Kako ročno spremeniti način zaslona, žda bo ustrežal oddaji

Večkrat pritisnite na tipko  in izberite želeni format.

Smart*



Običajne oddaje 4:3 prikaže z učinkom, ki posnema široki zaslon. Slika se raztegne čez ves zaslon.

4:3



Običajne oddaje 4:3 (npr. TV, ki nima širokega zaslona) prikaže v pravem razmerju.

Wide

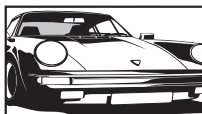

Prikaže širokozaslonske oddaje (16:9) v pravem razmerju.

Zoom*

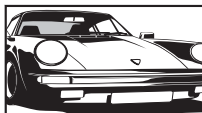

Prikaz filmov (format letter box) v pravem razmerju.



14:9*



14:9 oddaje prikaže v pravem razmerju, zato so na zaslonu vidni črni pasovi.

* Zgornji in spodnji del slike utegneta biti odrezana.

Nasveta

- Lahko nastavite »Auto Format« na »On«. Televizor bo samodejno izbral najboljši način za oddajo (stran 21).
- Pri izbiri načinov Smart, 14:9 ali Zoom lahko del slike nastavite. S pritiskanjem na tipki  /  se lahko premikate gor in dol (npr. za branje podnapisov).

Uporaba vodiča po digitalnih elektronskih programih (EPG) DV3*

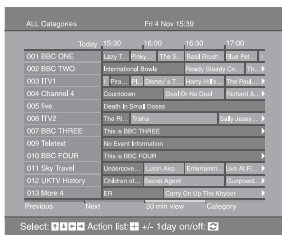

Vodič po digitalnih elektronskih programih (EPG)

Če	Storite naslednje
želite izklopiti funkcijo EPG	Pritisnite na
se želite pomikati po zaslonu EPG	Pritiskajte na ///.
želite gledati trenutni program	Pritisnite na vmedtem ko je izbran trenutni program.
želite razvrstiti podatke o programu po kategorijah – seznam »Category«	1 Pritisnite na modro tipko. 2 S puščicami /// izberite kategorijo, nato pritisnite na . Razpoložljive kategorije vključujejo: »All Categories« (vse kategorije): vsebuje vse razpoložljive kanale. Ime kategorije (npr. »News«): Vsebuje vse kanale, ki ustrezajo izbrani kategoriji. 3 Pritisnite na tipko . Vodič EPG prikaže le programe iz izbrane kategorije.

želite nastaviti program za snemanje – Timer REC	1 S puščicami /// izberite program, ki ga želite v prihodnosti posneti. 2 Pritisnite na . 3 S puščicama / izberite »Timer REC«. 4 Pritisnite na in nastavite časovnika za televizor in videorekorder. Poleg podatkov o programu se prikaže simbol . Indikator na televizorju (na sprednji strani) zasveti.
--	--

Opombe

- Časovnik za snemanje lahko nastavite na televizorju le, če je videorekorder združljiv s funkcijo Smartlink. Če videorekorder ni združljiv s funkcijo Smartlink, se bo prikazalo sporočilo, ki opominja na nastavev časovnika.
- Ko se snemanje začne, lahko TV preklopite na stanje pripravljenosti, a ne izklaplajte ga povsem, ker bi se snemanje prekinilo.
- Če izberete program z omejenim predvajanjem (glede na starost), se bo prikazalo sporočilo, ki vas prosi za vpis pin kode. Podrobnosti si oglejte na strani 27.

1 V digitalnem načinu pritisnite na tipko , da se prikaže vodič po digitalnih elektronskih programih (EPG).

2 Opravite ustrezeni postopek, naveden v slodnji tabeli.

Opomba

Podatki o programu se bodo prikazali le, če jih TV postaja oddaja.

Se nadaljuje

Če želite	Storite naslednje
nastaviti program, ki naj se ob njegovem začetku samodejno prikaže na zaslonu - Reminder	<p>1 S puščicami $\leftarrow/\rightarrow/\leftarrow/\rightarrow$ izberite program, ki ga želite v prihodnosti prikazati.</p> <p>2 Pritisnite na \oplus.</p> <p>3 S puščicama \leftarrow/\rightarrow izberite »Reminder«.</p> <p>4 Pritisnite na \oplus za samodejni prikaz izbranega programa, ko se le-ta začne.</p> <p>Ob informacijah o tem programu se prikaže oznaka \odot.</p> <p>Opomba Če nastavite televizor na stanje pripravljenosti, se bo ob začetku programa samodejno vklopil.</p>
nastaviti uro in datum programa, ki ga želite posneti - Manual timer REC	<p>1 Pritisnite na \oplus.</p> <p>2 S puščicama \leftarrow/\rightarrow izberite »Manual timer REC«, nato pritisnite na \oplus.</p> <p>3 S puščicama \leftarrow/\rightarrow izberite datum, nato pritisnite na \rightarrow.</p> <p>4 Na enak način kot v koraku 3 nastavite začetni in končni čas.</p> <p>5 S puščicama \leftarrow/\rightarrow izberite program, nato pritisnite na \oplus in nastavite časovnika za televizor in videorekorder.</p> <p>Ob informacijah o tem programu se prikaže oznaka \blacksquare. Oznaka na televizorju \odot (spredaj) zasveti oranžno.</p> <p>Opombe</p> <ul style="list-style-type: none"> • Snemanje na videorekorder s časovnikom lahko na televizorju nastavite le, kadar če je videorekorder združljiv s funkcijo Smartlink. • Ko se snemanje začne lahko TV preklopite na stanje pripravljenosti, a ne izklaplajte ga povsem, ker bi se snemanje prekinilo. • Če ste izbrali program s starostno omejitvijo, se bo prikazalo sporočilo, ki vas prosi za PIN kodo. Podrobnosti si oglejte v poglavju "Starševski zaklep" (stran 27).
preklicati snemanje/funkcijo »Reminder« - Timer list	<p>1 Pritisnite na \oplus.</p> <p>2 S puščicama \leftarrow/\rightarrow izberite »Timer list«.</p> <p>3 S puščicama \leftarrow/\rightarrow izberite program, ki ga želite preklicati, nato pritisnite na \oplus.</p> <p>4 S puščicama \leftarrow/\rightarrow izberite »Yes«, nato pritisnite na \oplus.</p>

Nasvet

Vodič po digitalnih elektronskih programih (EPG) lahko prikazete tudi z izbiro postavke »Digital EPG« v meniju (MENU).

Uporaba seznama »Favourite« (priljubljeni) DV3*



Seznam »Favourite«

Funkcija »Favourite« vam omogoča, da izberete program v seznamu 20-ih kanalov, ki ste jih določili sami. Za prikaz seznama najboljših si oglejte poglavje »Uporaba menijev« (stran 19).

Če želite

prvič ustvariti seznam
»Favourite« (priljubljeni),

storite naslednje

Prikaže se sporočilo, ki vas vpraša, če želite seznamu dodati kanale, ko v meniju »MENU« prvič izberete »Digital Favourites«.

- 1 Pritisnite na \oplus in izberite »Yes«.
- 2 S puščicama \uparrow/\downarrow izberite kanal, ki ga želite dodati.
Če poznate številko kanala, lahko z oštevilčenimi tipkami neposredno izberete kanal.
- 3 Pritisnite na \oplus .
Kanali, shranjeni v seznamu, so označeni s simbolom ♥.

Izklopiti seznam »Favourite«

Pritisnite na RETURN.

Gledati kanal

Pritisnite na \oplus med izbiranjem kanala.

dodati ali odstraniti kanale
iz seznama »Favourite«
(priljubljeni),

- 1 Pritisnite na modro tipko.
Kanali, shranjeni v seznamu, so označeni s simbolom ♥.
- 2 S puščicama \uparrow/\downarrow izberite kanal, ki ga želite dodati ali odstraniti.
Če poznate številko kanala, lahko z oštevilčenimi tipkami neposredno izberete kanal.
- 3 Pritisnite na \oplus .
- 4 Pritisnite na modro tipko, da se vrnete na seznam.

odstraniti vse kanale iz seznama
»Favourite« (priljubljeni),

- 1 Pritisnite na modro tipko.
- 2 Pritisnite na rumeno tipko.
Prikaže se zaslon, ki potrjuje, da želite izbrisati vse kanale iz seznama.
- 3 S puščico \leftarrow/\rightarrow izberite »Yes«, nato pritisnite na \oplus , da potrdite zahtevo po izbrisu.

Ogled slik iz priključene opreme

Vklopite priključeno napravo, nato pa opravite eno od naslednjih postopkov.

Za napravo, ki je priključena v priključke Scart z 21-pinskim Scart kablom



Začnite s predvajanjem na priključeni napravi. Na zaslonu se prikaže slika iz priključene naprave.



Za videorekorder, ki se samodejno nastavi (stran 4)

V analognem napinu s tipko PROG +/- ali z oštevilčenimi tipkami izberite video kanal.





Za druge priključene naprave



Pritiskajte na tipko , dokler se na zaslonu ne prikaže simbol za ustrezeni vhod (glej spodaj).







 AV1 /  AV2:

Avdio/video ali RGB vhodni signal prek priključka Scart  1 ali 2. Oznaka  se prikaže samo, če ste priključili RGB izvor.



 AV3:

Komponentni vhodni signal prek Y, Pb/Cb, Pr/Cr priključkov  /  3 in avdio vhodni signal prek L, R priključkov  /  3.

 AV4 /  S:

Video vhodni signal prek video priključka  4 in avdio vhodni signal prek L (MONO), R avdio priključkov  4. Oznaka  se prikaže samo, če je naprava priključena v S video priključek  4 namesto v video priključek  4 in S video vhodni signal vstopa prek S video priključka  4.





 5:

RGB vhodni signal prek PC priključkov  5 in avdio vhodni signal prek priključka .

 AV6:

Digitalni avdio/video signal vstopa prek priključka HDMI IN 6. Avdio vhodni signale je samo analogen, če ste napravo priključili prek priključka DV1 in avdio izhoda.

Dodatne funkcije

Za	Storite naslednje
vrnitev na običajno delovanje televizorja	pritisnite na tipko DIGITAL ali ANALOG.
dostop do indeksne tabele vhodnih signalov	pritisnite na tipko  . (Nato (samo v analognem načinu) pritisnite na ). Za izbiro vhodnega izvora, pritisnite na  in nato na  .

Uporaba funkcij menijev (MENU)

Uporaba menijev

“MENU” vam omogoča uporabo raznih priročnih funkcij televizorja. Z daljinskim upravljalnikom lahko na enostaven način izbirate kanale ali zunanje vhode. S pomočjo menijev lahko tudi na enostaven način spreminjate nastavitve televizorja.

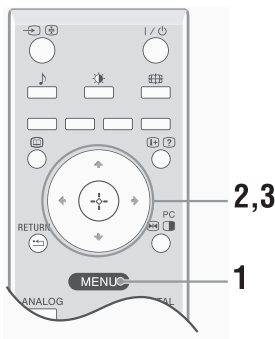



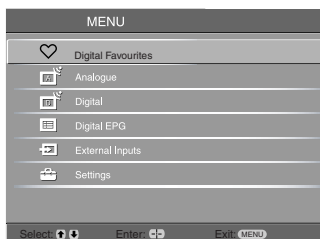



1 Pritisnite na tipko MENU, da se prikaže meni.



2 S puščicami \uparrow/\downarrow izberite možnost.

3 Pritisnite na \oplus in potrdite izbrano možnost.

Za izhod iz menija pritisnite na tipko MENU.

Meni	Opis
 Digital Favourites (digitalni seznam “priljubljenih”) (samo v digitalnem načinu)	Prikaže se seznam “Favourite” (priljubljeni). Podrobnosti o nastavitvah si oglejte na strani 15.
 Programme List (seznam programov) (samo v analognem načinu)	Omogoča vam izbiro TV programov iz seznama z oznakami kanalov. <ul style="list-style-type: none">• Za gledanje zelenega kanala izberite kanal, nato pritisnite na \oplus.• Za dodelitev oznake programu glej stran 24.
 Analogue (analogno) (samo v digitalnem načinu)	Vrne se na zadnji gledani analogni kanal.
 Digital (digitalno) (samo v digitalnem načinu)	Vrne se na zadnji gledani digitalni kanal.
 Digital EPG (samo v digitalnem načinu)	Prikaže se vodič po digitalnih elektronskih postajah (EPG). Podrobnosti si oglejte na strani 13.
 External Inputs (zunanji vhodi)	Izbere napravo, priključeno v televizor. <ul style="list-style-type: none">• Za gledanje zelenega zunanjega vhoda izberite vhodni vir, nato pritisnite na \oplus.• Za dodelitev oznake zunanjemu vhodu glej stran 23.
 Settings (nastavitve)	Odpre se meni za nastavitve, kjer lahko opravite večino natančnejših nastavitvev. Izberite simbol za meni, nato možnost in s puščicami $\uparrow/\downarrow/\leftarrow/\rightarrow$ opravite zelene spremembe in nastavitve. Podrobnosti o nastavitvah si oglejte na straneh 18 do 27.

Se nadaljuje

Meni "Picture Adjustment" (nastavitve slike)



V meniju "Picture" lahko izberete spodaj navedene možnosti. Več o izbiri možnosti si oglejte v poglavju "Uporaba menijev" (stran 17).

Picture Mode (način slike)	Izbere način slike. <ul style="list-style-type: none">• Vivid: za poudarjen slikovni kontrast in ostrino.• Standard: za običajno sliko, priporočljivo za domačo zabavo.• Custom: omogoča vam shranitev vaših najljubših nastavitvev.
Backlight (osvetlitev ozadja)	Nastavi osvetlitev ozadja.
Contrast (kontrast)	Poveča ali zmanjša kontrast slike.
Brightness (osvetlitev)	Osvetli ali zatemni sliko.
Colour (barva)	Poveča ali zmanjša intenzivnost barv.
Hue (barvni odtenek)	Poveča ali zmanjša odtenek zelene barve. Nasvet Postavko "Hue" lahko nastavite le za barvni signal NTSC (npr. na ameriških video kasetah).
Sharpness (ostrina)	Izostri ali omehča sliko.
Colour Tone (barvni odtenek)	Nastavi belino slike. <ul style="list-style-type: none">• "Cool": belim barvam daje moder odtenek.• "Neutral": belim barvam daje nevtralen odtenek.• "Warm": belim barvam daje rdečkast odtenek. Nasvet "Warm" lahko izberete samo, če je možnost "Picture Mode" nastavljena na "Custom".
Reset (ponastavitev)	Vse nastavitve slike, razen načina slike (Picture Mode) se vrnejo na tovarniško nastavitvev.
Noise Reduction (zmanjševanje šuma)	Zmanjša slikovni šum (zasnežena slika) pri slabem signalu. <ul style="list-style-type: none">• Auto: samodejno zmanjša slikovni šum.• High/Mid/Low: nastavi učinek zmanjševanja šuma.

Meni "Sound Adjustment" (nastavitev zvoka)

Sound Adjustment	
Sound Effect	Standard
Treble	50
Bass	50
Balance	0
Reset	
Dual Sound	Mono
Auto Volume	On
TV Speakers	On

Back: ← Select: ↑ ↓ Enter: → Exit: MENU

V meniju "Sound" lahko izberete spodaj navedene možnosti. Več o izbiri možnosti si oglejte v poglavju "Uporaba menijev" (stran 17).

Sound Effect (zvočni učinek)

- Izbere način zvoka.
- Standard: s pomočjo sistema "BBE High definition Sound System" poudari čistost, podrobnosti in zvočno prisotnost.
 - Dynamic: s pomočjo sistema "BBE High definition Sound System" poudari jasnost in zvočno prisotnost za večjo jasnost in glasbeno realnost.
 - "BBE ViVA": BBE ViVA Sound nudi natančno, naravno 3D sliko s HiFi zvokom. Jasnost zvoka se s pomočjo sistema BBE izboljša, medtem ko se širina, globina in višina zvočne slike razširijo s pomočjo 3D zvočnega procesiranja sistema BBE. BBE ViVA Sound je združljiv s TV programi, vključno z novicami, glasbo, filmi, športom in elektronskimi igrami.
 - Dolby Virtual: uporablja TV zvočnike za simulacijo prostorskega učinka, ki ga ustvarja večkanalni sistem.
 - Off: brez učinkov.

Nasveta

- Zvočni učinek lahko spremenite tudi s pritiskanjem na tipko .
- Če nastavite "Auto Volume" na "On", se "Dolby Virtual" spremeni v "Standard".

Treble (visoki toni) Nastavi visoke tone.

Bass (nizki toni) Nastavi nizke tone.

Balance (razmerje) Poudari razmerje med levim in desnim zvočnikom.

Reset (ponastavitev) Vse nastavitve se vrnejo na tovarniško nastavitve.

Dual Sound (dvojni zvok) Izbere zvok iz zvočnika za stereo ali dvojezične programe.

- Stereo, Mono: za stereo oddajo.
- A/B/Mono: za dvojezični program: izberite "A" za zvok kanala 1, "B" za zvok kanala 2 ali "Mono" za mono kanal.

Nasvet

- Če izberete drugo napravo, ki je priključena v TV, nastavite "Dual Sound" na "Stereo", "A" ali "B".

Auto Volume (samodejna nastavitev glasnosti) Ohrani nespremenljivo glasnost, tudi če se pojavijo razlike v jakosti (npr. v reklamah).

**TV Speakers
(TV zvočniki)**

Izklopi TV zvočnike, na primer za poslušanje zvoka prek zunanje avdio naprave, priključene v TV.

- On: zvok potuje iz TV zvočnikov.
- One Time Off: TV zvočniki se začasno izklopijo, kar omogoča poslušanje zvoka iz zunanje avdio naprave.
- Permanent Off: TV zvočniki se trajno izklopijo, kar omogoča poslušanje zvoka iz zunanje avdio naprave.

Nasveti

- Če želite ponovno vklopiti TV zvočnike, izberite nastavev "On".
 - Način "One Time Off" se samodejno vrne na "On", ko izklopite televizor.
 - Načini "Sound Adjustment" niso na voljo, če ste izbrali način "One Time Off" ali "Permanent Off".
-

Meni "Features"

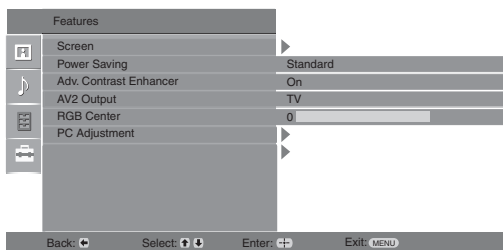

V meniju "Screen" lahko izberete spodaj navedene možnosti. Več o izbiri možnosti si oglejte v poglavju "Uporaba menijev" (stran 17).

Screen (zaslon)

Spremeni format zaslona.

- Auto Format: samodejno spremeni format zaslona v skladu z oddajnim signalom.
- Screen Format: podrobnosti o formatu zaslona si oglejte na strani 12
- Vertical Size: nastavi navpično velikost slike, kadar je format zaslona nastavljen na "Smart".

Nasveta

- Tudi če ste v "Auto Format" izbrali "On" ali "Off", lahko format zaslona spremenite s pritiskanjem na tipko .
- Možnost "Auto Format" je na voljo samo za sistema PAL in SECAM.

Power Saving (varčevanje z energijo)



Izbere način varčevanja z energijo.



- Standard: tovarniška nastavitvev
- Reduce: zmanjša porabo energije televizorja.
- Picture Off: izklopi sliko. Zvok lahko poslušate, tudi če je slika izklopljena.

Adv. Contrast Enhancer

Samodejno nastavi možnosti "Backlight" na najbolj primerno nastavitvev, v skladu z osvetlitvijo zaslona.

AV2 Output (izhod AV2)

Nastavi signal, ki potuje iz priključka z oznako  na zadnji strani televizorja. Če priključite videorekorder v priključek , lahko snemate iz naprav, priključenih v druge priključke na televizorju.

- TV: oddaja program.
- Auto: oddaja karkoli gledate na zaslonu. Ni na voljo za ,  in  AV3, AV5 in AV6 priključke.

RGB Center

Nastavi tovoravni položaj slike, tako da se slika nahaja v sredini zaslona.

Opomba

Ta možnost je na voljo samo, če ste v Scart priključke  1/ 2 ali  2 na zadnji strani televizorja priključili RGB izvor.

PC Adjustment

TV zaslon prilagodi PC monitorju.

Opomba

Ta možnost ni na voljo, če je izbran način PC Mode.

- Phase: nastavi zaslon, če del prikazanega teksta ali slike ni jasen.
- Pitch: vodoravno poveča ali pomanjša velikost zaslona.
- H Center: premakne zaslon v levo ali desno.
- V Lines: popravi slikovne črte, medtem ko gledate RGB vhodni signal iz priključka PC .
- Power Saving: preklopi na način stanja pripravljenosti, če ne sprejema nobenih PC signalov.
- Reset: vrnitev na tovarniško nastavitvev.

Timer (časovnik)

Časovnik lahko nastavite na vklop/izklop televizorja.

• Sleep Timer

Nastavite lahko časovno obdobje, po katerem TV samodejno preklopi na način stanja pripravljenosti.

Če je časovnik vklopa vklopljen, indikator (časovnik) na televizorju (spredaj) zasveti oranžno.

Opombi

- Če televizor izklopite, nato pa ponovno vklopite, se bo način "Sleep timer" nastavljal na "Off".
 - Eno minuto preden TV preklopi na stanje pripravljenosti, se prikaže napis "Sleep Timer will end soon. Power will be turned off" (časovnik izklopa se bo kmalu končal, enota se bo izklopila).
 - **Clock Set (nastavitve ure)**
Omogoča vam ročno nastavitve ure. Če TV sprejema digitalne kanale, ure ni mogoče ročno nastaviti, ker je nastavljena na časovno kodo oddajnega signala.
 - **Timer (časovnik)**
Nastavi časovnik na vklop/izklop televizorja.
Timer Mode: izbere željeno obdobje.
On Time: nastavi uro za vklop televizorja.
Off Time: nastavi uro za izklop televizorja.
-

Meni Set-Up (nastavitveni meni)

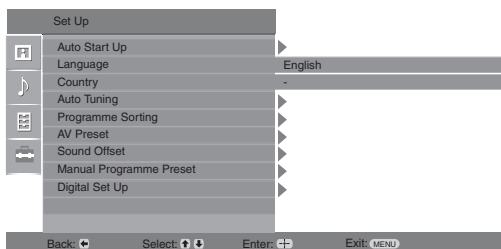

V meniju “Set Up” lahko izberete spodaj navedene možnosti. Več o izbiri možnosti si oglejte v poglavju “Uporaba menijev” (stran 17).

Auto Start Up (samodejni začetek nastavljanja kanalov)	Odpred se meni za “prvo uporabo”, v katerem lahko izberete jezik in državo/področje ter nastavite vse razpoložljive digitalne in analogne kanale. Običajno ta postopek ni potreben, ker sta jezik in država/področje že izbrana, kanali pa se nastavijo, že ko televizor prvič namestite (strani 5, 6). Vendar pa vam ta možnost omogoča ponovitev postopka (npr. za ponovno nastavitev kanala, v primeru, da se preselite).
Language (jezik)	Izberete lahko jezik za prikaz menijev.
Country (država)	Izberete lahko državo/področje, kjer uporabljate televizor. Opomba Če se država/področje, kjer želite uporabljati televizor, ne pojavi v seznamu, izberite »».
Auto Tuning (samodejna nastavitev kanalov)	Nastavi vse razpoložljive analogne kanale. Ta postopek običajno ni potreben, ker se kanali nastavijo že ob prvi postavitvi televizorja (stran 5, 6). Ta možnost vam omogoča ponovitev postopka (npr. če ste se preselili in morate ponovno nastaviti televizor ali če iščete nove kanale).
Programme Sorting (razvrstitev programov)	Spremeni vrstni red analognih kanalov, shranjenih v televizorju. 1 S puščicama \leftarrow/\rightarrow izberite kanal, ki ga želite premakniti na novo mesto, nato pritisnite na \leftarrow . 2 S puščicama \leftarrow/\rightarrow izberite novo mesto za kanal, nato pritisnite na \oplus .
AV Preset (AV prednastavitev)	Dodeli ime napravam, priključenim v priključke na strani in na hrbtni strani televizorja. 1 S puščicama \leftarrow/\rightarrow izberite zeleni vhodni vir, nato pritisnite na \oplus . 2 S puščicama \leftarrow/\rightarrow izberite zeleno spodnjo možnost, nato pritisnite na \oplus . <ul style="list-style-type: none">• AV1 (ali AV2/AV3/AV4/PC/HDMI 1/HDMI 2), VIDEO, DVD, CABLE, GAME, CAM, SAT: uporabi eno od nastavljenih oznak za dodelitev imena priključenim napravam.• “Edit”: ustvarite lahko novo oznako. (Ne velja za PC, HDMI 1, HDMI 2).• “Skip”: ko pritisnete na \rightarrow za izbiro vhodnega izvora, se vhodni vir, ki ni priključen v nobeno napravo, preskoči.
Sound Offset	Posameznim napravam, priključenim v TV, nastavi neodvisni nivo glasnosti.

Se nadaljuje

Manual Programme Preset (ročna nastavitve programov) Pred izbiro »Label«/»AFT«/»Audio Filter«/»Skip«, s puščicama ◀/▶ izberite številko programa, ki ga želite spremeniti. Nato pritisnite na ⊕.

System

Za ročno nastavitve kanalov.

1 S puščicama ◀/▶ izberite "System" in pritisnite na ⊕.

2 S puščicama ◀/▶ izberite eno od naslednjih sistemov TV oddajanja, nato pritisnite na ◀.

B/G: za države zahodne Evrope

D/K: za države vzhodne Evrope

L: za Francijo

I: za Veliko Britanijo

Opomba

Pri nekaterih nastavitvah države/področja (stran 5), ta možnost ni na voljo.

Channel

1 S puščicama ◀/▶ izberite "Channel" in pritisnite na ⊕.

2 S puščicama ◀/▶ izberite "S" (za kabelske kanale) ali "C" (za zemeljske kanale), nato pritisnite na ◀.

3 Nastavite kanale:

Če ne poznate številke kanala (frekvence)

S puščicama ◀/▶ poiščite naslednji razpoložljivi kanal. Ko ste našli kanal, se iskanje ustavi. Za nadaljevanje iskanja pritisnite na ◀/▶.

Če poznate številko kanala (frekvenco)

Z oštevilčenimi tipkami vpišite številko zelenega kanala.

4 Pritisnite na ⊕ in skočite na "Confirm", nato pritisnite na ⊕.

5 S puščico ▶ izberite "OK" in pritisnite na ⊕.

Za ročno nastavitve ostalih kanalov ponovite zgornji postopek.

Label

Izbranemu kanalu dodeli ime po vaši izbiri, z vse do petimi črkami ali števkami.

AFT

Če imate občutek, da bo manjša nastavitve izboljšala kakovost slike, lahko ročno natančno nastavitve izbrano številko programa.

Mogoča natančna nastavitve od -15 do +15. Če izberete "On", se bo natančna nastavitve opravila samodejno.

Audio Filter

Izboljša zvok posameznih kanalov v primeru motenj pri mono oddajanju. Pri gledanju mono programov utegne nestandardni oddajni signal povzročati motnje v zvoku ali občasne prekinitev zvoka.

Če se v zvoku ne pojavijo motnje, vam priporočamo, da pustite to možnost nastavitve na "Off" (tovarniška nastavitve).



Opomba

- Če je izbrana možnost "Low" ali "High", sprejemanje v načinu stereo ali z dvojnimi zvokom ni mogoča.
 - Ni na voljo, če je "System" nastavljen na "L".
-

Skip

Preskoči neuporabljene kanale, kadar izbirate kanale s tipko PROG +/- (Preskočen kanal lahko še vedno izberete z oštevilčenimi tipkami).

Decoder

Za ogled in snemanje kodiranih kanalov, izbranih pri uporabi dekodirnika, priključenega neposredno v priključek Scart 1, ali v priključek Scart 2 prek videorekorderja.

Opomba

Za nekatere države/področja, ki so izbrana pod "Country" (stran 5), ta možnost ni na voljo.

Confirm

Shrani spremembe nastavitve "Manual Programme Preset".

Meni »Digital Set-up« DV3

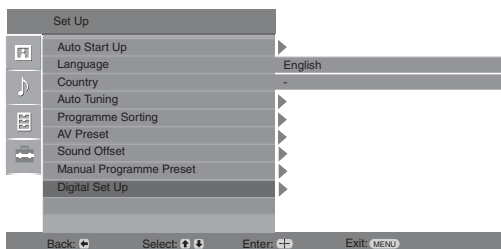

V meniju "Set Up" lahko izberete spodaj navedene možnosti. Več o izbiri možnosti si oglejte v poglavju "Uporaba menijev" (stran 17).

Digital Tuning (digitalna nastavitve kanalov)

Digital Auto Tuning (digitalna samodejna nastavitve kanalov)

Uglasi vse razpoložljive digitalne kanale.

Običajno ta postopek ni potreben, ker se kanali nastavijo že ko televizor prvič namestite (strani 5). Vendar pa vam ta možnost omogoča ponovitev postopka (npr. za ponovno nastavitve kanala, v primeru, da se preselite).

Programme List Edit (urejanje seznama programov)

Odstrani neželene digitalne kanale in spremeni zaporedje digitalnih kanalov, shranjenih na televizorju.

1 S puščicama \leftarrow/\rightarrow izberite kanal, ki ga želite odstraniti ali premakniti na novo mesto.
Z oštevilčenimi tipkami vpišite tromestno številko programa zelene oddaje.

2 Odstranite ali spremenite zaporedje digitalnih kanalov na naslednji način:

Odstranitev digitalnih kanalov

Pritisnite na \oplus . Prikaže se sporočilo, ki potrjuje izbris izbranega digitalnega kanala. S puščico \leftarrow izberite »Yes«, nato pritisnite na \oplus .

Če želite spremeniti zaporedje digitalnih kanalov

Pritisnite na \rightleftarrows , nato s puščicama \leftarrow/\rightarrow izberite novi položaj za kanal in pritisnite na \leftarrow . Ponovite korake 1 do 2 in po želji premaknite še ostale kanale.

3 Pritisnite na RETURN.

Digital Manual Tuning (digitalna ročna nastavitve kanalov)

Digitalne kanale lahko nastavite ročno.

1 Z oštevilčenimi tipkami izberite številko kanal, ki ga želite ročno nastaviti, nato ga s puščicama \leftarrow/\rightarrow nastavite.

2 Ko najdete razpoložljive kanale, s puščicama \leftarrow/\rightarrow izberite kanal, ki ga želite shraniti in pritisnite na \oplus .

3 S puščicama \leftarrow/\rightarrow izberite številko programa, kamor želite shraniti novi kanal in pritisnite na \oplus .

Za nastavitve ostalih kanalov ponovite postopek.

Subtitle Settings (nastavitev podnapisov)*

Na zaslonu prikaže digitalne podnapise.

Če izberete možnost »For Hard of Hearing« (za slabši sluh), se s podnapisi prikažejo še vizualni dodatki (če TV kanal ima take podatke).

Subtitle Language (jezik za podnapise)*

Izberete lahko jezik, v katerem se prikažejo podnapisi. Nekateri digitalni kanali oddajajo program z zvokom v večih jezikih.

Audio Type (vrsta zvoka)*

Če izberete možnost »For Hard of Hearing« (za slabši sluh), se nivo zvoka poviša.

Parental Lock (Starševski zaklep)*

Programu nastavi starostno omejitev. Program, ki presega to omejitev lahko gledate le, če pravilno vpišete PIN kodo.

- 1 Z oštevilčenimi tipkami vpišite PIN kodo.
Če kode niste vnaprej nastavili, se prikaže zaslon za vpis PIN kode. Sledite navodilom spodaj.
- 2 S puščicama ⬅/➡ izberite starostno omejitev ali »None« (za neomejeno gledanje) in pritisnite na Ⓞ.
- 3 Pritisnite na RETURN.

PIN koda*

Nastavite lahko kodo PIN ali jo spremenite.

- 1 Vpišite kodo PIN:

Če ste že prej nastavili PIN kodo.

Z oštevilčenimi tipkami vpišite PIN kodo.

Če še niste nastavili PIN koda.

Z oštevilčenimi tipkami vpišite tovarniško nastavljen kodo PIN, 9999.

- 2 Z oštevilčenimi tipkami vpišite novo PIN kodo.
Prikaže se sporočilo, ki vam pove, da je bila koda PIN sprejeta.
- 3 Pritisnite na RETURN.

Nasvet

PIN koda 9999 je vedno sprejeta.

Tehnične nastavitve

Auto Service Update: televizorju omogoči zaznavanje in shranjevanje novih digitalnih storitev (ko so na razpolago).

Software Download: televizorju omogoči samodejno sprejemanje programskih novosti, brezplačno, prek obstoječe antene (če je na voljo).

Sony priporoča, da je ta možnost vedno nastavljena na »On«. Če svojega programa ne želite osvežiti, jo nastavite na »Off«.

System Information: prikaže verzijo trenutnega programa in nivo signala.

Time Zone: omogoča vam ročno izbiranje časovnega pasu v katerem se nahajate, če je drugačen od tovarniško nastavljenega časovnega pasu za vašo državo.

Nastavitev modula CAM (CA Module Set-up)

Omogoča vam dostop do storitev Pay TV, ko dobite modul CAM (Condition Access Module) in kartico. Več o lokaciji priključka  PCMCIA si oglejte na strani 28.

Priključitev dodatne opreme

V televizor lahko priključite širok niz dodatne opreme. Priključni kabli niso priloženi.

Priključitev v televizor (na strani)

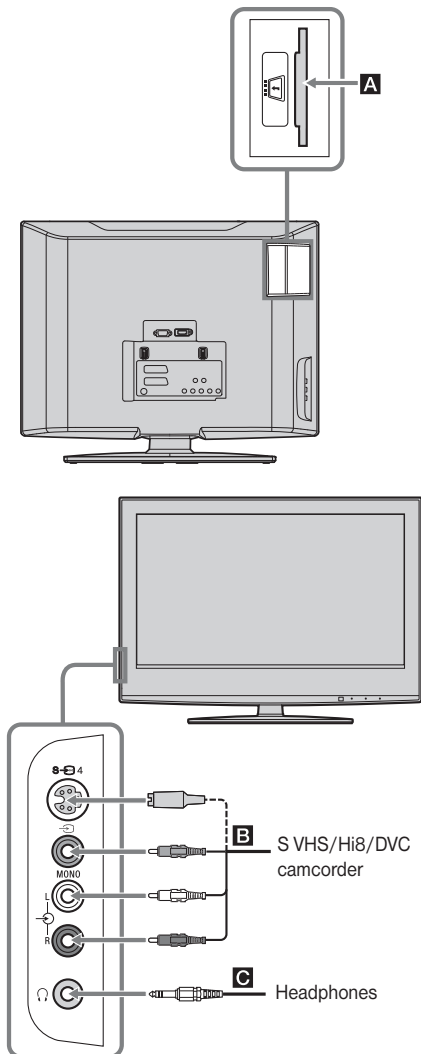

Za priključitev Storite naslednje

modula CAM (Condition Access Module) **A** Za uporabo storitev Pay Per View. Podrobnosti si oglejte v navodilih, priloženih modulu CAM. Za uporabo modula odstranite gumijasti pokrov z reže za CAM. Ko vstavljate modul v režo, izključite televizor. Ko modula ne uporabljate, vam priporočamo, da režo CAM zopet zaprete s pokrovom.

videokamere S VHS/Hi8/DVC **B** Priključite videokamero v S video priključek S-VIDEO ali video priključek VIDEO in avdio priključke AUDIO. Če se želite izogniti slikovnemu šumu, ne priključujte videokamere v video priključek VIDEO in v S video priključek S-VIDEO hkrati. Če želite priključiti mono napravo, jo priključite v L priključek AUDIO in nastavite »Dual Sound« na »A« (stran 19).

slušalk **C** Priključite slušalke v priključek HEADPHONE in z njimi poslušajte zvok iz televizorja.

Priključitev v televizor (na zadnji strani)

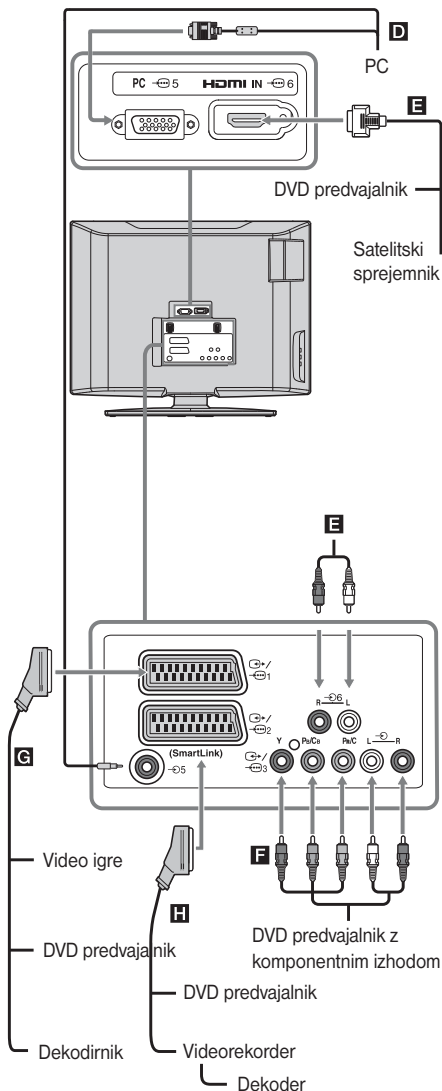

Za priključitev Storitve naslednje

osebnega računalnika **D** Povežite vhodne priključke PC \rightarrow 5/ \rightarrow 5. Priporočamo uporabo PC kabla s feritnimi jedri.

digitalnega satelitskega sprejemnika ali DVD predvajalnika **E** Priključite ga v priključek HDMI IN 6, če ga naprava ima. Digitalni video in avdio signali potujejo iz naprave. Če ima naprava priključek DVI, ga povežite s priključkom HDMI IN 6 prek vmesnika DVI - HDMI (ni priložen) in priključite avdio izhodne priključke na napravi v avdio vhodne priključke HDMI IN 6.

Opomba

- Priključki HDMI podpirajo samo naslednje video vhode: 480i, 480p, 576i, 576p, 720p in 1080i. Za priključitev računalnika uporabite PC vhodni priključek.
- Uporabite posebni kabel HDMI z logotipom HDMI.

DVD predvajalnika s komponentnim izhodom **F** Povežite komponentne priključke in avdio priključke \rightarrow 3/ \rightarrow 3.

naprave za video igre, DVD predvajalnika ali dekodirnika **G** Priključite ga v Scart priključek \rightarrow 1/ \rightarrow 1. Če priključite dekodirnik, bodo iz TV sprejemnika kodirani signali potovali v dekodirnik, nato pa bo dekodirnik oddajal dekodirane signale.

DVD snemalnik ali videorekorder, ki podpira SmartLink **H** Priključite ga v Scart priključek \rightarrow 2/ \rightarrow 2. SmartLink je neposredna povezava med televizorjem in videorekorder-jem/DVD snemalnikom.

Dodatne informacije

Tehnični podatki

Zaslon

Zahteve napajanja

220-240 V AC, 50 Hz

Velikost zaslona

51 cm

Ločljivost

1366 slikovnih točk (vodoravno) x 768 črt
(navpično)

Poraba

65 W ali manj

Poraba energije v stanju pripravljenosti :

1 W ali manj

* Poraba energije v stanju pripravljenosti se doseže
po zaključku notranjih procesov v televizorju.

Mere (š / v / g)

pribl. 500 x 406 x 209 mm (s stojalom)

pribl. 500 x 370 x 100 mm (brez stojala)

Masa

pribl. 8 kg (s stojalom)

ribl. 7 kg (brez stojala)

Zaslon

LCD (Liquid Crystal Display) zaslon.

TV sistem

Ovisno od izbire države:

analogno: B/G/H, D/K, L, I

digitalno: DVB-T

Barvni/video sistem

Analogno:

PAL, SECAM

NTSC 3.58, 4,43 (samo Video In)

Digitalno:

MPEG-2 MP@ML

Antena

75 omski zunanji priključek za VHF/UHF

Frekvenčno območje

Analogno: 48,25 - 855,25 MHz

Digitalno: VHF Band III (177,5 - 226,5 MHz)

UHF E21-E69 (474 - 858 MHz)

Podatki za PC vhod

Signals	Horizontal (Pixel)	Vertical (Line)	Horizontal frequency (kHz)	Vertical frequency (Hz)	Standard
VGA	640	480	31.5	60	VGA
SVGA	800	600	37.9	60	VESA Guidelines
XGA	1024	768	48.4	60	VESA Guidelines
WXGA	1280	768	47.4	60	VESA
	1280	768	47.8	60	VESA

• PC vhod tega televizorja ne podpira Sync on Green ali Composite Sync.

• PC vhod tega televizorja ne podpira prepletenih signalov.

Priključki



21-pinski Scart priključek (standard CENELEC)
z avdio/video vhodom, RGB vhodom in TV
avdio/video izhodom.

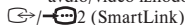

21-pinski Scart priključek (standard CENELEC)
z avdio/video vhodom, RGB vhodom, izbirnim
avdio/video izhodom in vmesnikom SmartLink.



formati, ki jih enota podpira: 1080i, 720p, 576p,
576i, 480p, 480i

Y: 1 Vp/p, 75 omov, 0,3 V negativna sinhronizacija

Pb/Cb: 0,7 Vp-p, 75 omov

Pr/Cr: 0,7 Vp-p, 75 omov



Avdio izhod (fono vtič): 500 m Vrms, impedanca:
47 kiloomov



S video vhod (4-pinski mini DIN)



video vhod (fono vtič)



avdio vhod (fono vtič)



PC vhod (15 Dsub) (glej stran 29)

G: 0,7 Vp-p, 75 omov, brez Sync na zeleni/

B: 0,7 Vp-p, 75 omov/

R: 0,7 Vp-p, 75 omov/

HD: 1-5 Vp-p/

VD: 1-5 Vp-p

PC avdio vhod: mini vtič.

HDMI IN 6:

Video: 1080i, 720p, 576p, 576i, 480p, 480i

Avdio: dvokanalni linearni PCM 32, 44.1 in 48 kHz,

16, 20 in 24 bitni ali analogni avdio vhod (fono)



Priključek za slušalke



Reza za modul CAM (Condition Access Module)

Izhod zvoka

5 W + 5 W

Priložena oprema

Glejte poglavje »1: Pregled priložene dodatne opreme« na strani 4.



Pridržujemo si pravico do sprememb oblike in tehničnih podatkov brez predhodnega obvestila.

Odpravljanje težav

Preverite, če indikator  (stanje pripravljenosti) utripa rdeče.







Če indikator utripa

Vključena je funkcija samodijagnoze.

- 1 Izmerite dolžino časa, ko indikator  (stanje pripravljenosti) utripa in ko preneha utripati.
Na primer, indikator utripne trikrat, nato je dvosekundni premor, nato zopet utripne trikrat, itd.
- 2 Pritisnite na  na televizorju (na zgornji strani strani) in indikator izklopite, izključite omrežni kabel in otem obvestite prodajalca ali Sonyjev servisni center.

Če indikator ne utripa

- 1 Pomagajte si s spodnjo tabelo.
- 2 Če se težava nadaljuje, naj vaš televizor pregleda usposobljeno osebje.

Slika	
Težava	Možne rešitve
Ni slike (zaslon je temen) in ni zvoka	<ul style="list-style-type: none">• Preverite priključitev antene.• Priključite televizor v omrežno vtičnico in ga s stikalom  na zgornji strani televizorja vklopite.• Če indikator  (stanje pripravljenosti) zasveti rdeče, pritisnite na tipko I/.
Ni slike ali ni informacij o meniju iz naprave, priključene v priključke Scart ali HDMI IN	<ul style="list-style-type: none">• Preverite, če je dodatna naprava vklopljena in pritisčajte tipko , dokler se na zaslonu ne prikaže ustrezn simbol za vhod.• Preverite povezavo med dodatno opremo in televizorjem.• Če priključite napravo v priključek HDMI IN 6 ali če spremenite ločljivost, utegnejo pike na zaslonu nekaj trenutkov utripati. V postopku je dekodiranje signala HDMI. To ne pomeni okvare.
Dvojna slika ali obrisi	<ul style="list-style-type: none">• Preverite priključitev antene/kablov.• Preverite položaj in smer antene.
Na zaslonu se pojavita le sneg in šum.	<ul style="list-style-type: none">• Preverite, če je antena zlomljena ali upognjena.• Preverite, če je antena dotrajana (3 – 5 let običajne uporabe, 1 – 2 leti ob morju).
Popačena slika (pikčaste črte ali pasovi)	<ul style="list-style-type: none">• Odmaknite televizor od izvorov električnega šuma, npr. avtomobilov, motorjev ali sušilnikov za lase.• Pri nameščanju dodatnih naprav pustite nekaj prostora med dodatno napravo in televizorjem.• Prepričajte se, da je antena priključena s priloženim koaksialnim kablom.• Oddaljite antenski kabel od drugih priključnih kablov.
Med gledanjem TV kanalov se pojavi slikovni šum	<ul style="list-style-type: none">• V meniju »Analogue Set-Up« izberite možnost »Manual Programme Preset« in nastavite »AFT« (Automatic Fine Tuning – samodejna natančna nastavitve kanalov) tako, da dobite boljši sprejem slike (str. 24).
Na zaslonu se pojavijo majhne črne pike in/ali svetle pike (slikovne točke)	<ul style="list-style-type: none">• Slika na zaslonu je sestavljena iz slikovnih točk. Majhne črne pike in/ali svetle pike (slikovne točke) na zaslonu ne pomenijo okvare.
Ni barv v barvnih programih	<ul style="list-style-type: none">• V meniju "Picture" izberite "Reset" za vrnitev tovarniških nastavitvev (stran 18).
Ni barv / barve niso pravilne, kadar gledate signal iz priključkov Y, PB/CB, PR/CR priključka  3.	<ul style="list-style-type: none">• Preverite povezave priključkov Y, PB/CB, PR/CR priključka  3.• Prepričajte se, da so priključki Y, PB/CB, PR/CR priključka  3 trdno priključeni.

Zvok

Težava	Možne rešitve
Dobra slika, ni zvoka	<ul style="list-style-type: none">• Pritisnite tipko \triangleleft +/- ali $\text{m}\%$.• Preverite, če je možnost »TV Speakers« v meniju »Sound Adjustment« nastavljena na »On« (str. 20).
Zvočni šum	<ul style="list-style-type: none">• Glej "Slikovni šum" na strani 31.

Kanali

Težava	Možne rešitve
Želenega kanala ni mogoče izbrati	<ul style="list-style-type: none">• Preklopite med digitalnim in analognim načinom in izberite zeleni digitalni/analogni kanal.
Nekateri kanali so prazni	<ul style="list-style-type: none">• To je kodiran kanal ali kanal, za katerega se morate prijaviti. Prijavite se na storitve Pay Per View.• Kanal se uporablja samo za podatke (brez slike in zvoka).
Digitalni kanal se ne prikaže	<ul style="list-style-type: none">• Preverite, če je antena pravilno priključena v TV (ne prek druge naprave).• Pozanimajte se, če na vašem področju nudijo digitalne oddaje.• Nadgradite anteno.

Splošno

Težava	Možne rešitve
TV se samodejno izklopi (vzpostavi način stanja pripravljenosti).	<ul style="list-style-type: none">• Preverite, če je vklopljen časovnik izklopa ali preverite nastavev "Off Time" (str. 22).• Če TV več kot 10 minut ne sprejema nobenega signala ali ga ne uporabljate, se samodejno izklopi.
TV se samodejno izklopi	<ul style="list-style-type: none">• Preverite, če je vključen časovnik "On Time" (str. 22).
Nekaterih vhodnih virov ni mogoče izbrati.	<ul style="list-style-type: none">• V meniju "Set Up" izberite "AV Preset" in prekličite "Skip" za vhodni izvor (stran 23).
Daljinski upravljalnik ne deluje.	<ul style="list-style-type: none">• Zamenjajte bateriji.

