

LCD TV

Navodila za uporabo

Začetni vodnik

Gledanje televizije

Uporaba izbirne opreme

Uporaba funkcij MENU

Dodatne informacije

BRAVIA

Uvod

Hvala, ker ste se odločili uporabljati ta Sonyjev izdelek.

Pred uporabo televizorja skrbno preberite ta priročnik in ga shranite za nadaljnjo uporabo.

Opombe k funkcijam digitalne televizije

- Funkcije digitalne televizije (DVB) delujejo samo v državah oz. na območjih, kjer se oddaja zemeljski signal digitalne televizije DVB-T/DVB-T2* (MPEG-2 in H.264/MPEG-4 AVC) ali kjer je dostopna združljiva kabelska storitev DVB-C (MPEG-2 in H.264/MPEG-4 AVC). Pri svojem lokalnem ponudniku preverite, ali lahko sprejemate signal DVB-T/DVB-T2*, ali povprašajte pri ponudniku kabelske televizije, če je njihova storitev DVB-C primerna za ta televizor.
- Ponudnik kabelske televizije vam bo morda zaračunal svoje storitve ali pa od vas zahteval sprejemanje njihovih pogojev.
- Televizor je skladen s tehničnimi zahtevami za DVB-T/DVB-T2* in DVB-C, vendar združljivost s prihodnjimi zemeljskimi digitalnimi signali DVB-T/DVB-T2* in digitalno kabelsko televizijo DVB-C ni zajamčena.
- Nekatere funkcije digitalne televizije v določenih državah/na določenem območju morda niso na voljo, kabelska televizija DVB-C pa pri določenih ponudnikih morda ne deluje pravilno.

Ta izdelek je bil izdelan s strani ali v imenu Sony Corporation, 1-7-1 Konan Minato-ku Tokyo, 108-0075 Japonska. Poizvedbe, povezane z skladnostjo izdelkov, ki temelji na zakonodaji Evropske unije, se naslovi na pooblaščenega zastopnika, Sony Deutschland GmbH, Hedelfinger Strasse 61, 70327 Stuttgart, Nemčija. Za vse storitve ali garancijske zadeve prosimo, da se obrnete na naslove navedene v ločenih servisnih ali garancijskih dokumentih.



- V tem priročniku so uporabljene slike modela KDL-40R474A, razen če je navedeno drugače.

* DVB-T2 ni na voljo za serije televizorjev KDL-46R470A/40R471A/40R470A/32R421A/32R420A.

DVB-T2 je na voljo za serije televizorjev KDL-46R473A/40R474A/40R473A/32R424A/32R423A.

Informacije o blagovnih znamkah

- **DVB** je zaščitena blagovna znamka organizacije DVB Project.
- HDMI, logotip HDMI in High-Definition Multimedia Interface so blagovne znamke ali zaščitene blagovne znamke podjetja HDMI Licensing LLC v Združenih državah in drugih državah.
- Izdelano po licenci podjetja Dolby Laboratories. Dolby in simbol dvojnega D sta blagovni znamki podjetja Dolby Laboratories.
- »BRAVIA« in **BRAVIA** sta blagovni znamki podjetja Sony Corporation.
- MHL, Mobile High-Definition Link in logotip MHL so blagovne znamke ali registrirane blagovne znamke družbe MHL Licensing, LLC.
- Izdelano po licenci družbe DTS Licensing Limited. Za informacije o patentih in blagovni znamki v ZDA in po svetu obiščite www.dts.com/patents_legacy.aspx. (c) DTS Licensing Limited in DTS, Inc. 2012.

Priporočamo, da za »Samodejna posodobitev storitev« izberete »Vključeno«, da se bodo nove digitalne storitve dodale samodejno, ko bodo na voljo.

Izberite »Nastavitve« → »Nastavitev kanala« → »Nast. za digitalni sig.« → »Tehnične nastavitve« → »Samodejna posodobitev storitev«.



- Če za »Samodejna posodobitev storitev« izberete »Izključeno«, se bo na zaslonu pojavilo sporočilo o novih digitalnih storitvah, vendar te ne bodo samodejno dodane. Ta funkcija v nekaterih regijah/državah ni na voljo. Če ni na voljo, za dodajanje novih storitev uporabite funkcijo »Samodejno iskanje dig. kanalov«.

HDMI™

HIGH-DEFINITION MULTIMEDIA INTERFACE



MHL™

Mobile High-Definition Link

2.0+ Digital Out

Mesto identifikacijske nalepke

Nalepke s številko modela, datumom izdelave (mesec/leto) in nazivno napajalno napetostjo (v skladu z veljavnimi varnostnimi predpisi) se nahajajo na hrbtni strani televizorja ali paketa.

Kazalo

Začetni vodnik

Varnostne informacije.....	9
Previdnostni ukrepi	10
Pregled daljinskega upravljalnika.....	12
Pregled gumbov in indikatorjev TV	14

Gledanje televizije

Gledanje televizije	15
Uporaba digitalnega elektronskega programskega vodiča (EPG) DVB	17
Uporaba seznama Seznam digit. Programov DVB	18

Uporaba izbirne opreme

Priključitev izbirne opreme	19
Ogled slik iz priključene opreme	20
Predvajanje datotek Fotografije/Glasba/Video s povezavo USB	21
Okvir za fotografije	24
Uporaba funkcije BRAVIA Sync z Nadzor Sync BRAVIA	25

Uporaba funkcij MENU

Brskanje po TV-meniju	26
Nastavitve	27

Dodatne informacije

Namestitev dodatne opreme (nosilec za stensko montažo).....	38
Tehnični podatki.....	39
Odpravljanje težav	41

DVB : samo za digitalne kanale

• Pred uporabo televizorja preberite »Varnostne informacije« (stran 9). Shranite ta priročnik za uporabo v prihodnje.

1: Preverjanje dodatkov

Namizno stojalo (1)

Fiksni vijaki za namizno stojalo (M5 x 16) (2)

**Deli za pričvrstitev nosilca za stensko montažo (2)
(samo KDL-46R473A/46R470A)**

**Fiksni vijaki za dele za pričvrstitev (M4 x 8) (2)
(samo KDL-46R473A/46R470A)**

Daljinski upravljalnik RM-ED054 (1)

Baterije vrste AAA (2)

■ Vstavljanje baterij v daljinski upravljalnik

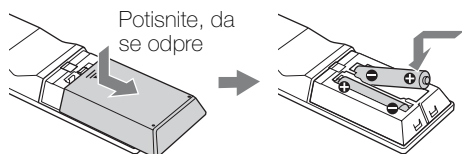

- Pri vstavljanju baterij pazite na pravilno polarnost.
- Ne uporabljajte različnih baterij sočasno ali starih in novih baterij skupaj.
- Baterije odstranjujte v skladu z okoljevarstvenimi predpisi. Določena območja imajo posebne uredbe za odstranjevanje baterij. Posvetujte se s pristojno lokalno upravo.
- Daljinski upravljalnik uporabljajte previdno. Ne mečite ga, ne stopajte nanj in ga ne polivajte z nobeno tekočino.
- Daljinskega upravljalnika ne puščajte v bližini vira toplote, izpostavljenega neposredni sončni svetlobi, ali v vlažnem prostoru.

2: Namestitev stojala



- Zaslona ne izpostavljajte neposredni osvetlitvi ali sončni svetlobi, da zagotovite najboljšo kakovost slike.

Postavite televizor na stojalo, kot kaže postopek za sestavljanje.

- 1** Glejte priloženi list z navodili za namizno stojalo, na katerem je opisan pravilen postopek namestitve pri nekaterih modelih televizorjev.
- 2** Zaslona televizorja obrnite navzdol in ga postavite na trdno in ravno površino, na katero ste položili debelo mehko tkanino.
- 3** Televizor pričvrstite na namizno stojalo s priloženimi vijaki.

Debela in mehka krpa

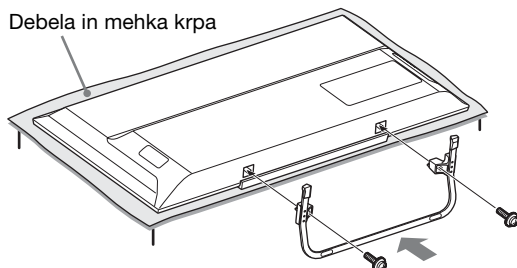

- Pazite, da z namiznim stojalom med namestitvijo ne udarite ob rob površine.

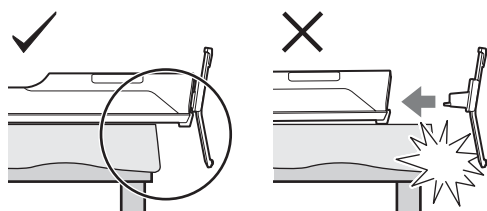

- Z eno roko držite namizno stojalo, da vam med namestitvijo ne pade iz rok.

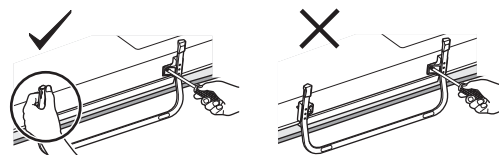



- Ne pritiskajte LCD-zaslona ali okvirja zaslona.
- Ta televizor je zelo težak, zato naj televizor postavita na debelo mehko krpo vsaj dve osebi.
- Če uporabljate električni izvijač, nastavite navor na približno 1,5 N·m {15 kgf·cm}.
- Priložene tri vijake močno privijte, sicer lahko televizor pade na tla.
- Z ustreznim izvijačem močno privijte vijake in pri tem pazite, da ne poškodujete glav vijakov.
- Napajalni kabel mora biti umaknjen od mesta namestitve, ko nameščate namizno stojalo.
- Za odstranitev namiznega stojala obrnite celoten postopek. Odstranite samo tiste vijake, ki ste jih privili med namestitvijo namiznega stojala. Televizorja ne vklopite, ko je LCD-zaslon obrnjen navzdol, saj to lahko povzroči neenakomerno sliko.

3: Priključitev antene/kabelske TV/video-rekorderja/DVD-snemalnika

Priključitev samo antene/kabelske TV

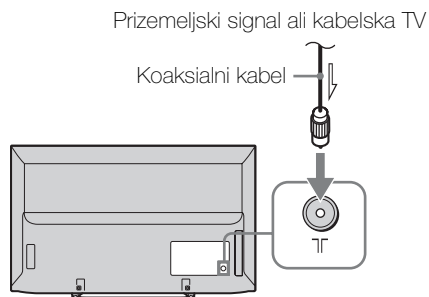

Priključitev antene/kabelske TV/video-rekorderja/DVD-snemalnika s priključkom SCART

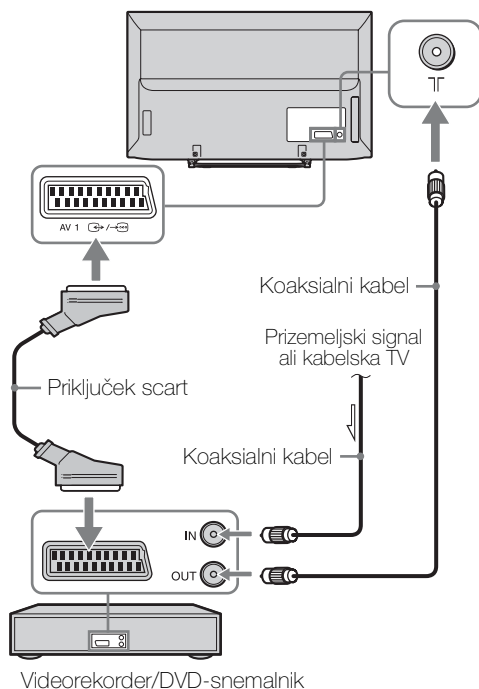

**Priključitev antene/kabelske TV/
videorekorderja/DVD-snemalnika s
priključkom HDMI**

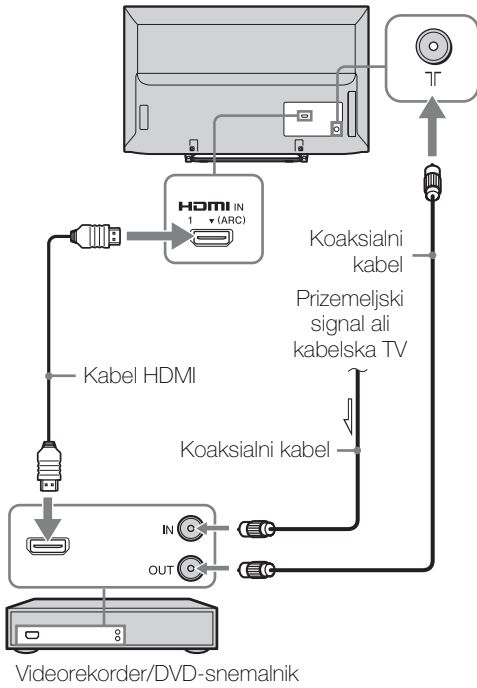

4: Preprečevanje prevračanja televizorja

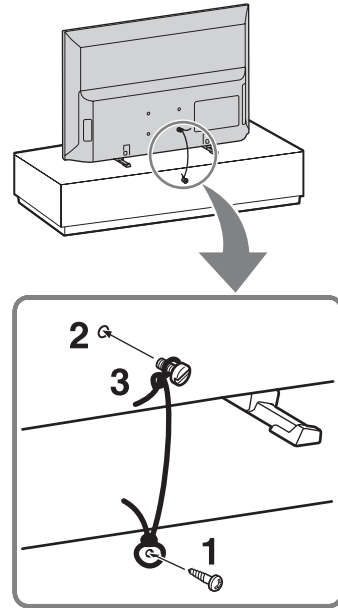

- 1** V stojalo televizorja privijte lesni vijak (premer 4 mm, ni priložen).
- 2** V luknjo za vijak na televizorju privijte strojni vijak (M4, ni priložen).
- 3** Lesni in strojni vijak zvežite z močno vrvico (ni priložena).
Dolžina strojnega vijaka M4 je odvisna od premera kabla. Glejte spodnjo sliko.

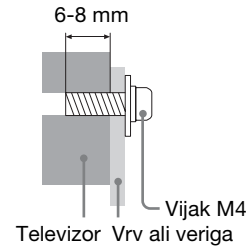

- Za zavarovanje televizorja lahko uporabite izbirni podporni komplet Sony. Za nakup podpornega kompleta se obrnite na najbližji Sonyev servisni center. S seboj imejte naziv modela vašega televizorja.

5: Izbira jezika, države/območja in lokacije

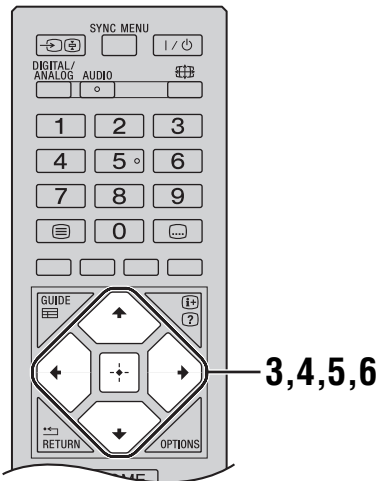
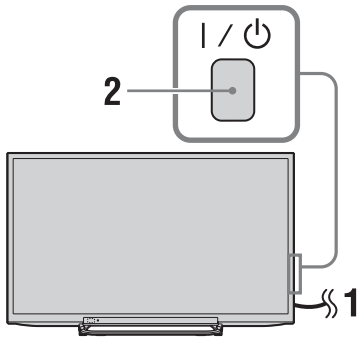

- 1 Priključite televizor v vtičnico električnega omrežja (220–240 V AC, 50 Hz).
- 2 Dotaknite se **I/⏻** na robu televizorja.
Ko je televizor v načinu pripravljenosti (indikator **I/⏻** (vklop/pripravljenost) na sprednji plošči televizorja sveti rdeče), pritisnite **I/⏻** na daljinskem upravljalniku, da vklopite televizor. Ko televizor prvič vklopite, se na zaslonu prikaže meni Jezik/Language.



- Ko televizor vklopite, začne indikator napajanja svetiti zeleno.

- 3 Pritisnite **↕/↔**, da izberete jezik, ki je prikazan na zaslonih menijev, nato pritisnite **+**.

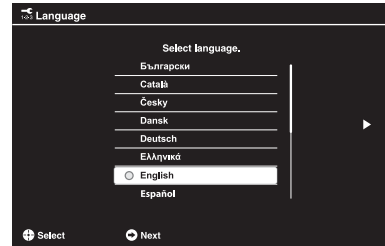

- 4 Sledite navodilom na zaslonu in izberite državo/območje, v katerem boste uporabljali televizor.
Če želene države/območja ni na seznamu, izberite možnost »-«.

- 5 Sledite navodilom na zaslonu in nastavite kodo PIN.





- Uporabite lahko katero koli kodo PIN, razen 0000. Če boste pozneje želeli spremeniti kodo PIN, glejte stran 34.



- 6 Sledite navodilom na zaslonu in izberite vrsto lokacije, v kateri boste uporabljali televizor. Ta možnost izbire Initial Picture Mode, ki ustreza običajnim pogojem osvetlitve v tovrstnih okoljih.

V Načinu za prodajalno bodo nastavitve periodično za uporabo v prodajalni ponastavljene.

6: Samod. iskanje kanalov televizorja

- 1 Pritisnite , da izberete vrsto oddajanja, nato pritisnite .







- 2 Pritisnite , da izberete »Antena« ali »Kabelska TV«, nato pritisnite .
Izberite »Antena« za sprejemanje prizemeljskih TV-programov z zunanjo anteno. Izberite »Kabelska TV« če ste naročeni na kabelsko televizijo in ne uporabljate zunanjega TV-komunikatorja.
Če izberete »Kabelska TV«, se bo odprl zaslon, na katerem izberete vrsto iskanja. Glejte »Uglaševanje televizorja pri kabelski povezavi« (stran 8).
Televizor nato začne iskati razpoložljive digitalne kanale, za njimi pa vse razpoložljive analogne kanale. To lahko traja nekaj časa, vendar med tem postopkom ne pritisčajte gumbov na televizorju ali daljinskem upravljalniku.



- V nekaterih državah lahko za sprejemanje kabelskih TV-programov izberete »Antena« namesto »Kabelska TV«.

Če se prikaže sporočilo, da morate preveriti povezavo z anteno

Digitalnih ali analognih kanalov ni bilo možno najti. Preverite povezavo z anteno ali kabelsko TV in pritisnite , da znova zaženete samodejno iskanje.

- 3 Razvrstitev programov: spremeni vrstni red kanalov, shranjenih v televizorju.
 - 1 Pritisnite , da izberete kanal, ki ga želite premakniti drugam, nato pritisnite .
 - 2 Pritisnite , da izberete nov položaj kanala, nato pritisnite .Če ne želite spremeniti vrstnega reda shranjenih kanalov v televizorju, pritisnite **HOME**, da nadaljujete.



- Če so najdeni samo digitalni kanali, ta korak morda ne bo na voljo.

- 4 Nastavite trenutni datum in čas.



- Ta korak bo prikazan samo, če digitalni signal ni poslal podatka o času.

Na zaslonu se bo prikazalo sporočilo »Nastavitev je zaključena.«. Pritisnite . Televizor je zdaj poiskal vse kanale, ki so na voljo.



- Sist. nadgradnja prek USB
TV-sistem lahko posodobite z USB-pomnilnikom. Informacije poiščite na spodnjem spletnem mestu. <http://support.sony-europe.com/TV/>

Uglaševanje televizorja pri kabelski povezavi

- 1 Pritisnite  in  in izberite »Hitro iskanje« ali »Polno iskanje«, nato pritisnite .

»Hitro iskanje«: Kanali bodo uglašeni na podlagi informacij kabelskega operaterja v oddajanem signalu.

Priporočena nastavitev za »Frekvenca« in »ID omrežja« je »Samodejno«.

To možnost priporočamo za hitro uglasitev, če jo vaš kabelski operater podpira.

Če uglasitev s funkcijo »Hitro iskanje« ne deluje, uporabite spodaj opisano funkcijo »Polno iskanje«.

»Polno iskanje«: Poišče in shrani vse razpoložljive kanale. Ta postopek lahko traja dlje časa.

To možnost priporočamo, kadar vaš ponudnik kabelske TV ne podpira funkcije »Hitro iskanje«.

- 2 Pritisnite  in izberite »Start«.

Televizor začne iskati kanale. Ne pritisčajte drugih gumbov na televizorju ali daljinskem upravljalniku.



- Nekateri ponudniki kabelske TV ne podpirajo funkcije »Hitro iskanje«. Če funkcija »Hitro iskanje« ne zazna nobenih kanalov, poskusite funkcijo »Polno iskanje«.

Varnostne informacije

Namestititev/nastavitvev

Televizor namestite in uporabljajte v skladu s spodaj navedenimi navodili, da bi preprečili nevarnost požara, električnega udara, škode in/ali poškodb.

Namestititev

- Televizor morate namestiti blizu enostavno dostopne omrežne vtičnice.
- Televizor postavite na trdno in ravno površino.
- Namestititev na steno naj izvaja izključno usposobljeno servisno osebje.
- Zaradi varnosti močno priporočamo, da uporabljate dodatno opremo znamke Sony.
- Obvezno uporabite vijake, priložene nosilcu za stensko montažo, ko pritrjujete montažne kavlje na televizor. Priloženi vijaki so prikazani na sliki, njihova dolžina je izmerjena od stika s površino kavlja za montažo. Premer in dolžina vijakov se pri različnih modelih nosilcev za stensko montažo razlikujeta. Z uporabo drugih vijakov namesto priloženih lahko povzročite notranje poškodbe televizorja ali prevračanje itd.

TV 32, 40: 6,5 mm~10 mm
TV 46: 8 mm~12 mm

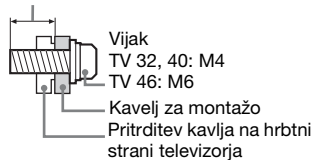

Prenašanje

- Pred prenašanjem televizorja odklopite vse kable.
- Dve ali tri osebe morajo prenašati velik televizor.
- Ko televizor prenašate, ga držite, tako kot kaže slika. Ne pritisčajte LCD-zaslona in okvirja zaslona.



KDL-32R424A/32R423A/32R421A/
32R420A

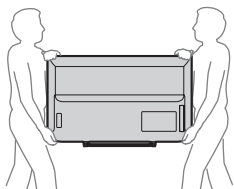

KDL-46R473A/46R470A/40R474A/
40R473A/40R471A/40R470A

- Pri dvigavanju ali premikanju televizorja ga močno primate na spodnjem robu.

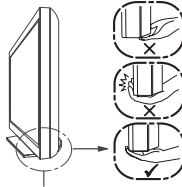

Napravo držite na dnu, tako da se ne dotikate sprednjega dela zaslona.

- Med prenašanjem televizorja ne izpostavljajte udarcem ali premočnemu tresenju.
- Kadar televizor prevažate na popravilo ali pri selitvi, ga zapakirajte v originalno škatlo in embalažni material.

Prezračevanje

- Odprtin za prezračevanje ne smete nikoli prekriti ali zamašiti.
- Okrog televizorja pustite prostor, kot je prikazano spodaj.
- Močno priporočamo, da uporabite Sonyjev nosilec za stensko montažo, da bi zagotovili zadostno kroženje zraka.

Pri namestitvi na steno

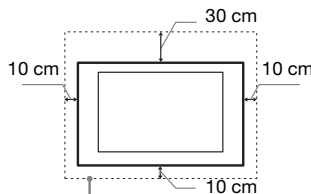

Pustite najmanj toliko prostora okrog televizorja.

Pri namestitvi na stojalo

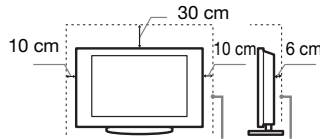

Pustite najmanj toliko prostora okrog televizorja.

- Da bi zagotovili ustrezno prezračevanje in preprečili nabiranje umazanije ali prahu:
 - Televizorja ne smete položiti, namestiti z zgornjo stranjo navzdol, s hrbtno stranjo naprej ali stransko.
 - Televizorja ne nameščajte na polico, preprogo, posteljo ali v omarо.
 - Televizorja ne pokrivajte z blagom, denimo zavesami, ali drugimi predmeti, na primer časopisom ipd.

- Televizorja ne namestite tako, kot je prikazano spodaj.

Kroženje zraka je onemogočeno.

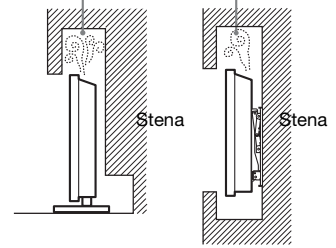

Napajalni kabel

Da bi preprečili nevarnost požara, električnega udara, škode in/ali poškodb, z napajalnim kablom ravnajte v skladu z naslednjimi navodili:

- Uporabljajte samo priloženi Sonyjev napajalni kabel, ne uporabljajte kablov drugih proizvajalcev.
- Vtič potisnite do konca v omrežno vtičnico.
- Televizor uporabljajte samo z napajanjem 220~240 V AC.
- Med priključevanjem kablov se zaradi lastne varnosti prepričajte, da ste odklopili napajalni kabel, in pazite, da ne boste hodili po kablilih.
- Pred deli na televizorju ali premikanjem odklopite napajalni kabel iz omrežne vtičnice.
- Napajalni kabel ločite od virov toplote.
- Omrežni vtič redno odklopite in očistite. Če je vtič prekrit s prahom in se prah navlaži, se izolacija lahko poškoduje, kar bi lahko povzročilo požar.

Opombe

- Priloženega napajalnega kabla ne uporabljajte z nobeno drugo opremo.
- Napajalnega kabla ne preščipnite, ne pregibajte in ne zvijajte prekomerno. V nasprotnem se lahko notranji vodniki prelomijo ali odkrijejo.
- Ne predelujte napajalnega kabla.
- Ne polagajte težkih predmetov na napajalni kabel.
- Kadar odklapljate napajalni kabel, ne vlečite samega kabla.
- Ne priključujte preveč naprav na isto omrežno vtičnico.
- Ne uporabljajte omrežne vtičnice, v katero se vtič ne prilega popolnoma.

Prepovedana uporaba

Televizorja ne nameščajte in ne uporabljajte na lokacijah, v okolju ali situacijah, kot so opisane spodaj, sicer lahko pride do okvare televizorja, ki bi lahko povzročila požar, električni udar, škodo in/ali poškodbe.

Lokacija:

- Na prostem (neposredno izpostavljeno sončni svetlobi), na obali, na ladji ali drugem plovilu, v vozilu, v medicinskih ustanovah, nestabilnih lokacijah, blizu vode, dežja, vlage in dima.
- Če je televizor nameščen v garderobi javnega kopališča ali izvira vode, lahko žveplo v zraku ipd. poškoduje televizor.

Čiščenje:

Televizorja ne smete neposredno popršiti z vodo ali detergentom. Kapljice lahko odtečejo na dno zaslona ali zunanje dele in proдреjo v notranjost, kar povzroči okvaro.

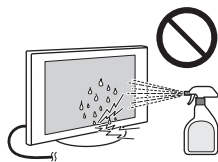

Okolje:

- Mesta, ki so vroča, vlažna ali močno zaprašena. Mesta, kamor lahko vdrejo žuželke. Mesta, kjer je televizor lahko izpostavljen mehanski vibracijam, v bližini vnetljivih predmetov (sveče itd.). Televizorja ne smete izpostavljati kapljanju ali brizganju, in predmetov, napolnjenim s tekočino, npr. vaz, ne smete postavljati na televizor.
- Televizorja ne namestite v vlažen ali prašen prostor ali v prostor z zaoljenim dimom ali paro (blizu kuhalnikov ali vlažilcev). V takih primerih lahko pride do požara, električnega udara ali popačenja.

Situacija:

- Ne uporabljajte z mokrimi rokami, z odstranjenim ohišjem ali z dodatki, ki jih proizvajalec ne priporoča. Med bliskanjem odklopite televizor iz omrežne vtičnice in anteno.
- Televizorja ne namestite na izpostavljeno mesto. Če se oseba ali predmet zaleti v televizor, lahko pride do osebne poškodbe ali škode na predmetu.

Polomljeni deli:

- Ne mečite ničesar v televizor. Steklo zaslona lahko zaradi udara počni in povzroči hude poškodbe.
- Če površina televizorja počni, se televizorja ne dotikajte, dokler ne odklopite napajalnega kabla. V nasprotnem lahko pride do električnega udara.
- Zaslona LCD ne izpostavljajte močnim udarcem ali šokom. Steklo zaslona lahko počni ali se zdrobi in povzroči poškodbe.

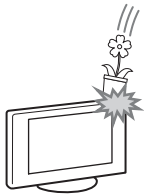

Če ga ne uporabljate

- Zaradi okoljskih razlogov in varnosti odklopite napajanje, če televizorja več dni ne boste uporabljali.
- Napajanje televizorja ni odklopljeno, če televizor samo izklopite. Izvlecite vtič iz omrežne vtičnice, da televizor popolnoma odklopite.
- Nekateri modeli so lahko opremljeni s funkcijami, zaradi katerih mora televizor ostati v pripravljenosti, da bi lahko pravilno deloval.

Otroci

- Otrokom ne dovolite, da bi plezali po televizorju.
- Drobno opremo hranite izven dosega otrok, da je ne bi pomotoma pogoltnili.

V primeru naslednjih težav...

Če se pojavi katera koli od naslednjih težav, nemudoma **izklopite** televizor in odklopite napajalni kabel.

Z dobaviteljem ali Sonyjevim servisnim centrom se dogovorite, da televizor pregleda usposobljeno servisno osebje.

Če:

- Je napajalni kabel poškodovan,
- Omrežna vtičnica ne omogoča popolne vstavitve vtiča,
- Je televizor poškodovan zaradi padca, udara ali ker je vanj priletel predmet,
- Je skozi odprtine na ohišju stekla tekočina oz. padel predmet.

Opozorilo

Da bi preprečili požar, sveč in drugega odprtega plamena ne postavljajte v bližino izdelka.



Previdnostni ukrepi

Gledanje televizije

- Televizor glejte pri zmerni osvetljenosti prostora, saj gledanje televizorja pri slabi osvetljenosti ali daljši čas utruja oči.
- Prilagodite glasnost, kadar uporabljate slušalke, in se izogibajte premočni glasnosti, sicer lahko pride do poškodb sluha.

Zaslon LCD

- Čepprav je zaslon LCD izdelan s tehnologijo visoke natančnosti in je 99,99 % ali več svetlobnih točk dejavnih, se lahko na zaslonu LCD pojavijo neprekinjene črne pike ali posamezne svetle točke (rdeča, modra ali zelena). Tovrstni pojavi niso okvare, saj jih povzročajo lastnosti zgradbe zaslona LCD.
- Ne potiskajte in ne opraskajte sprednjega filtra, in na televizor ne postavljajte predmetov. Slika se lahko popači ali pa se zaslon LCD poškoduje.
- Če televizor uporabljate v hladnem prostoru, lahko slika postane razmazana ali temna. To ne predstavlja napake. Pojav bo izginil, ko se bo temperatura zvišala.
- Pri neprekinjenem predvajanju statičnih slik lahko pride do podvajanja slik (ghosting). Pojav običajno hitro izgine.
- Med uporabo televizorja se zaslon in ohišje segrejeta. To ni napaka.
- LCD-zaslon vsebuje majhen delež tekočih kristalov. Pri odlaganju med odpadke upoštevajte lokalna pravila in odpade.

Ravnanje s površino zaslona/ohišjem televizorja in čiščenje

Pred čiščenjem odklopite napajalni kabel televizorja iz omrežne vtičnice.

Da bi preprečili propadanje materiala ali prevleke zaslona, upoštevajte naslednje previdnostne ukrepe.

- Površino zaslona in ohišje previdno obrišite z mehko krpo, da odstranite prah. Če je prah trdovraten, površine obrišite z mehko krpo, rahlo navlaženo z blago milnico.
- Televizorja ne smete neposredno popršiti z vodo ali detergentom. Kapljice lahko odtečejo na dno zaslona ali zunanje dele in povzročijo okvaro.
- Nikoli ne uporabljajte grobih krp, alkalnih ali kislinskih čistil, praškov za čiščenje ali hlapljivih topil, kot so alkohol, benzen, redčilo ali insekticid. Uporaba teh snovi ali daljši stik z gumijastimi ali vinilnimi materiali lahko povzroči poškodbo površine zaslona ali ohišja.
- Priporočamo redno sesanje prezračevalnih odprtini, da zagotovite ustrezno prezračevanje.
- Kadar prilagajate kot televizorja, ga premikajte počasi, da bi preprečili premikanje ali zdrs televizorja z namiznega stojala.

Izbirna dodatna oprema

- Izbirne dele ali drugo opremo, ki oddaja elektromagnetno sevanje, hranite ločeno od televizorja. V nasprotnem se lahko pojavi popačenje slike in/ali zvoka.
- S preskušanjem opreme je bilo ugotovljeno, da je skladna z omejitvami Direktive o elektromagnetni združljivosti (EMC), pri uporabi povezovalnega signalnega kabla, krajšega od 3 metrov.

Previdnost pri uporabi daljinskega upravljalnika

- Pri vstavljanju baterij pazite na pravilno polarost.
- Ne uporabljajte različnih baterij sočasno ali starih in novih baterij skupaj.
- Baterije odstranjujte v skladu z okoljevarstvenimi predpisi. Določena območja imajo posebne uredbe za odstranjevanje baterij. Posvetujte se s pristojno lokalno upravo.
- Daljinski upravljalnik uporabljajte previdno. Ne mečite ga, ne stopajte nanj in ga ne polivajte s kakršno koli tekočino.
- Daljinskega upravljalnika ne puščajte v bližini vira toplote, izpostavljenega neposredni sončni svetlobi ali v vlažnem prostoru.

Odstranjevanje televizorja



Odstranitev stare električne in elektronske opreme (veljavno v Evropski uniji in ostalih evropskih

državah s sistemom ločenega zbiranja odpadkov)

Ta simbol na izdelku ali na embalaži pomeni, naj se z izdelkom ne ravna enako kot z gospodinjstvi odpadki. Morate ga oddati na ustrezno zbirno mesto za recikliranje električne in elektronske opreme. S pravilno oddajo tega izdelka boste pomagali preprečiti negativne posledice za okolje in zdravje ljudi, do katerih bi prišlo v primeru neustreznega ravnanja ob odstranitvi tega izdelka. Recikliranje materiala bo pripomoglo k ohranjanju naravnih virov. Podrobnejše informacije o recikliranju tega izdelka lahko dobite na upravni enoti, službi oddajanja gospodinjstvih odpadkov ali v trgovini, kjer ste izdelek kupili. Odpadno električno in elektronsko opremo lahko oddate brezplačno tudi distributerju neposredno ob dobavi električne oz. elektronske opreme.



Pb

Odstranitev odpadnih baterij (velja za evropsko unijo in druge evropske države s sistemom ločevanja odpadkov)

Ta simbol na bateriji ali na embalaži pomeni, naj se z baterijo ne ravna enako kot z gospodinjstvi odpadki. Pri nekaterih baterijah se ta simbol uporablja v kombinaciji z oznako za kemijski element. Oznaka za živo srebro (Hg) ali svinec (Pb) je dodana v primeru, da baterija vsebuje več kot 0,0005% živega srebra ali več kot 0,004% svina. S tem, ko te baterije pravilno odvržete, pripomorete k preprečevanju potencialnih negativnih posledic za okolje in naše zdravje, ki bi ga povzročilo nepravilno odvrženje tega izdelka. Z recikliranjem materialov bomo ohranili naravne vire. V primeru izdelkov, ki zaradi varnosti, zmogljivosti ali shranjevanja podatkov potrebujejo stalno povezavo z vgrajeno baterijo, naj to baterijo zamenja le usposobljeno servisno osebje. Da se zagotovi ustrezno ravnanje z baterijo, oddajte izrabljeni izdelek na zbirni točki za recikliranje električne in elektronske opreme. Za vse ostale baterije vas prosimo, da preberete poglavje o varni odstranitvi odpadnih baterij. Baterijo predajte na zbirni točki za recikliranje odpadnih baterij. O podrobnostih glede recikliranja tega izdelka ali baterije lahko povprašate na upravni enoti, službi oddajanja gospodinjstvih odpadkov ali v trgovini, kjer ste izdelek kupili.

O temperaturi LCD-zaslona

Če LCD-zaslon uporabljate dlje časa, se njegovo ohišje segreje. Če se ga dotaknete z roko, je lahko vroč.

OPOZORILO

Baterij ne izpostavljajte visoki temperaturi, na primer sončni svetlobi, požaru ipd.

Pregled daljinskega upravljalnika

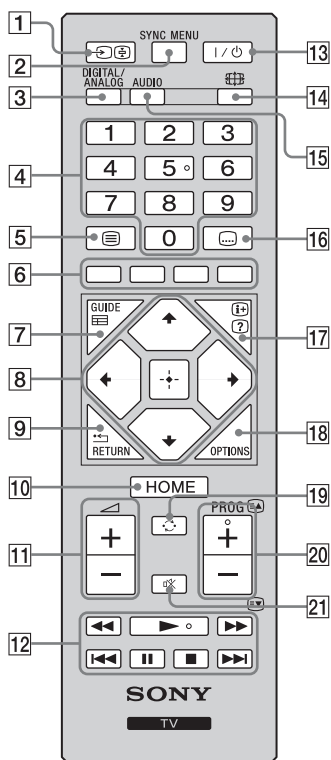

- 1** – (izbira vhoda)
 - V načinu TV: pritisnite, da prikažete seznam vhodov.
 - V načinu Besedilo: zadrži trenutno stran.
- 2** **SYNC MENU**

Pritisnite, da odprete BRAVIA Sync Menu, nato v razdelku Izbira naprave izberite povezano opremo HDMI/MHL.

Funkcija »Nadzor Sync BRAVIA« (BRAVIA Sync) je na voljo le s priključeno opremo Sony, ki je označena z logotipom BRAVIA Sync ali BRAVIA Theatre Sync oziroma je združljiva s funkcijo Nadzor Sync BRAVIA.
- 3** **DIGITAL – digitalni način (stran 15)**
ANALOG – analogni način (stran 15)
- 4** **Številski gumbi**
 - V načinu TV: izbira kanala. Če želite izbrati dvomestno številko kanala, višjo od 10, drugo in tretjo številko pritisnite hitro.
 - V načinu Besedilo: vnese trimestno številko strani, ki jo želite odpreti.
- 5** – **Besedilo (stran 16)**
- 6** **Barvni gumbi (stran 16, 18)**
- 7** **GUIDE / – digitalni elektronski programski vodič (EPG) (stran 17)**
- 8** –
 - V digitalnem načinu: pritisnite , da dodate kanal v prazen seznam Priljubljene ali da odprete seznam Priljubljene.
- 9** **RETURN /**

Prikaže prejšnji zaslón v katerem koli prikazanem meniju.
- 10** **HOME (stran 26)**
- 11** – **glasnost**

Nastavi glasnost.
- 12** **BRAVIA Sync (stran 25)**
: upravljate lahko priključeno opremo, ki je združljiva s televizorjem BRAVIA Sync.
- 13** **I/⏻ – način pripravljenosti televizorja**

Preklopi televizor v način pripravljenosti in iz njega.
- 14** – **način Zaslon (stran 16)**
- 15** **AUDIO**

Pritisnite, če želite spremeniti način dvojnega zvoka (stran 29).
- 16** – **nastavitev podnapisov**

Pritisnite, da preklopite jezik podnapisov (stran 32) (samo v digitalnem načinu in načinu USB Video).

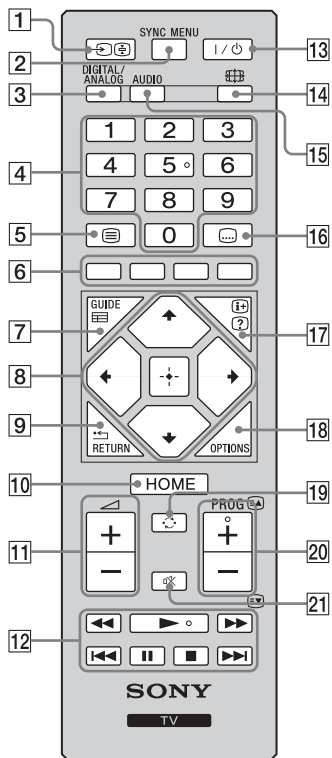

17 **INFO/? – pokaži informacije/Besedilo**

- V digitalnem načinu: prikaže kratke podrobnosti programa, ki ga trenutno gledate.
- V analognem načinu: prikaže informacije, kot sta trenutna številka kanala in format zaslona.
- V načinu Besedilo (stran 16): prikaže skrite informacije (npr. odgovore na vprašanja pri kvizu).

18 **OPTIONS**

Pritisnite za prikaz seznama bližnjic do nekaterih nastavitvenih menijev. Prikazane možnosti so odvisne od trenutnega vhoda in vsebine.

19 **↻ – prejšnji kanal**

Pritisnite, da se vmete na zadnji gledani kanal ali zunanji vhod (držite najmanj 15 sekund).

20 **PROG +/-/E▲/E▼**

- V načinu TV: izbere naslednji (+) ali prejšnji (-) kanal.
- V načinu Besedilo (stran 16): izbere naslednjo (E▲) ali prejšnjo (E▼) stran.

21 **🔇 – utiša zvok**

Pritisnite, da izklopite zvok. Zhova pritisnite, da obnovite zvok.



- Gumbi številka 5, **PROG +** in **AUDIO** imajo otipljivo piko. Z otipljivimi pikami si lahko pomagata pri uporabi televizorja.

Pregled gumbov in indikatorjev TV

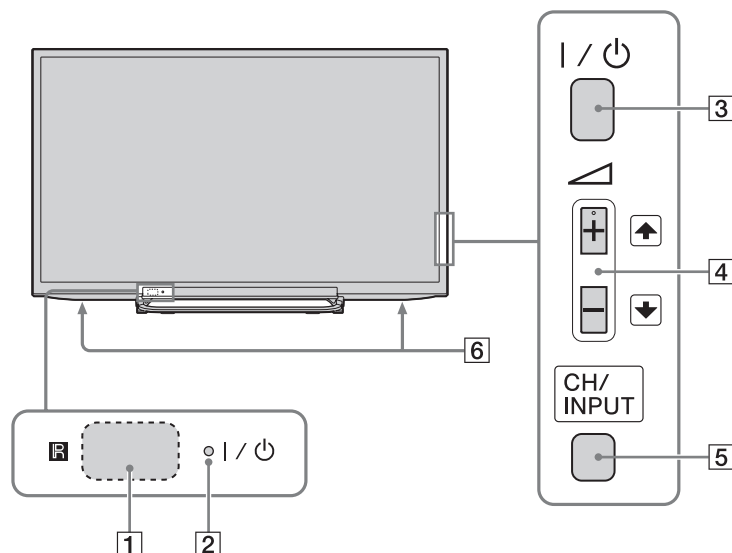

1 – senzor daljinskega upravljalnika

- Sprejema IR-signale daljinskega upravljalnika.
- Poskrbite, da senzor ne bo prekrit, saj to lahko prepreči pravilno delovanje senzorja.

2 I/⏻ – indikator napajanja/pripravljenosti

- Sveti zeleno, ko izklopite sliko.
- Sveti oranžno, ko je nastavljen časovnik za izklop ali ko je televizor v načinu fotografskega okvirja. Če izberete »Časovnik za vklop«, sveti oranžno tudi, ko je televizor v stanju pripravljenosti.
- Sveti rdeče, ko je televizor v načinu pripravljenosti.
- Sveti zeleno, ko je televizor vklopljen.

3 I/⏻ – vklop/izklop

Vklopi in izklopi televizor.



- Če želite televizor popolnoma izključiti, izvlecite kabel iz električnega omrežja.
- Ko televizor vklopite, začne indikator napajanja svetiti zeleno.

4 +/–/▲/▼

Pritisnite za prilagoditev glasnosti ali izbiro kanala/zunanjega vhoda. Če pritisnete  +/–, lahko prilagodite glasnost. Če se po pritisku **CH/INPUT** prikaže zaslon za preklop med kanali, lahko izbirate kanale. Če se po pritisku **CH/INPUT** prikaže zaslon za izbor vhoda, lahko izberete zunanji vhod.

5 CH/INPUT

- Preklopi med zaslonom za izbiro kanalov, zaslonom za izbiro vhoda in zaslonom za povečanje/zmanjšanje glasnosti.

6 Zvočnik

- Oddaja avdio signal.



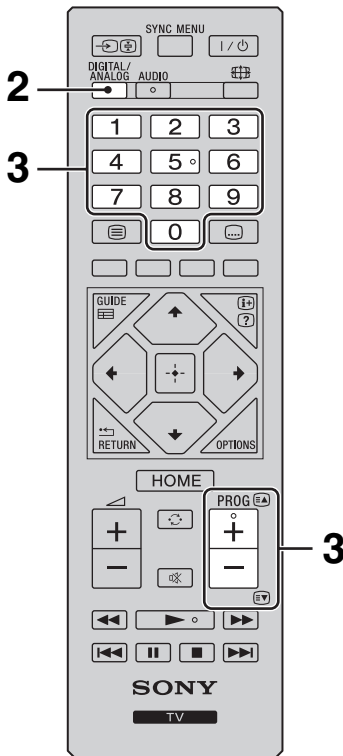
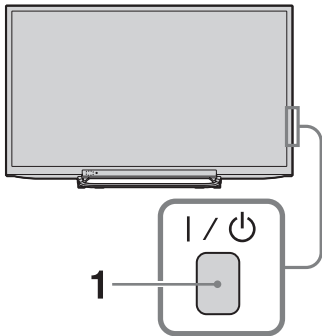





Gledanje televizije







- 1** Pritisnite **I/⏻** na robu televizorja, da ga vklopite.
Ko je televizor v načinu pripravljenosti (indikator **I/⏻** (vklop/pripravljenost) na sprednji plošči televizorja sveti rdeče), pritisnite **I/⏻** na daljinskem upravljalniku, da vklopite televizor.
- 2** Pritisnite **DIGITAL/ANALOG**, da preklopite med digitalnim in analognim načinom.
Razpoložljivi kanali so odvisni od načina.
- 3** S številskimi gumbi ali z gumbom **PROG +/-** izberite TV-kanal.
Če želite s številskimi gumbi izbrati dvomestno številko kanala, višjo od 10, drugo in tretjo številko pritisnite hitro.
Če želite izbrati digitalni elektronski programski vodič (EPG), glejte stran 17.

V digitalnem načinu

Na kratko se prikaže informativno obvestilo. V obvestilu so lahko prikazane naslednje ikone.

-  : Podatkovna storitev (oddajanje)
-  : Radijska storitev
-  : Šifrirana storitev/storitev zahteva naročnino
-  : Na voljo je več avdio jezikov
-  : Na voljo so podnapisi
-  : Na voljo so podnapisi za naglušne
-  : Priporočena najnižja starost za ogled trenutnega programa (od 3 do 18 let)
-  : Starševska zaščita
-  : Zaklepanje digitalnega programa

Dodatne funkcije

Če želite	Naredite to
Prilagoditi glasnost	Pritisnite  + (zvišajte)/ - (znižajte).
Odpreti tabelo s kazalom programov (samo v analognem načinu)	Pritisnite  . Če želite izbrati analogni kanal, pritisnite  /⏻, nato  .

■ Če želite odpreti Besedilo

Pritisnite . S pritiskanjem gumba  se na zaslonu prikaže naslednje:

Besedilo Besedilo → Besedilo čez sliko (mešani način) → Brez Besedilo (izhod iz storitve prikaza besedila)

Če želite izbrati stran, pritisnite številске gumba ali  / .







Če želite prikazati skrite informacije, pritisnite .



- Ko se na dnu besedilne strani prikažejo štiri barvni elementi, je možnost Fastext na voljo. Fastext vam omogoča hitro in preprosto brskanje po straneh. Pritisnite ustrezen barvni gumb, če želite odpreti označeno stran.

Način Izbor prizora

Ko izberete želeno možnost prizora, televizor samodejno nastavi optimalno kakovost zvoka in slike za izbrani prizor.

- 1 Pritisnite **OPTIONS** na daljinskem upravljalniku.
- 2 Pritisnite  / , da izberete »Izbor prizora«, nato pritisnite .
- 3 Z gumbom  /  izberite način, nato pritisnite .

»**Samodejno**«: zagotavlja optimalno kakovost slike in zvoka, ki se nastavi samodejno glede na vhodni vir. Pri nekaterih priključenih vrstah opreme morda ne bo nobenega učinka.

»**Splošno**«: trenutne uporabniške nastavitve.

»**Glasba**«: omogoči dinamične in čiste zvočne učinke koncerta.

»**Kino**«: omogoči sliko in dinamičen zvok kot v kinu.

»**Igre**«: zagotovi najboljšo kakovost slike in zvoka za popolno doživetje igranja iger.

»**Grafika**«: prikaže jasnejše in podrobnejše slike, ki zmanjšajo utrujenost oči pri dolgotrajnem gledanju.

»**Šport**«: prikaže realistično sliko s prostorskim zvokom kot na stadionu.



- Če je izbran kateri koli način prizora, razen načina »Samodejno«, »Splošno«, »Glasba«, »Igre« in »Šport«, v meniju slike ni možno izbrati načina slike – najprej morate izklopiti izbor prizora.

■ Če želite ročno prilagoditi format zaslona programu

Večkrat pritisnite  in izberite želeni format zaslona.

Pametno*

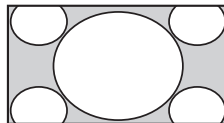

Prikaže običajne programe v razmerju 4:3 z učinkom posnemanja širokega zaslona. Slika v razmerju 4:3 bo raztegnjena na celoten zaslon.

Običajno

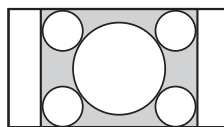

Prikaže običajne programe v razmerju 4:3 (npr. tiste, ki niso v načinu širokega zaslona) v ustreznem razmerju.

14:9*

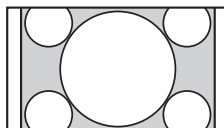

Prikaže programe, narejene v razmerju 14:9, v ustreznem razmerju. Zaradi tega so na zaslonu vidni črni robovi.

Široko

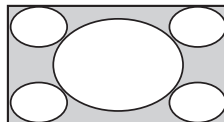

Slika v razmerju 4:3 bo raztegnjena vodoravno, da bo zapolnila zaslon v razmerju 16:9.

Povečava*

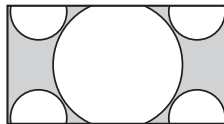

Prikaže kino-programe (v obliki letterbox) v ustreznem razmerju.

Napisi*

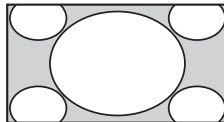



Prikaže kino-programe (v obliki letterbox) s podnapisi na zaslonu.

* Zgornji in spodnji del slike sta lahko odrezana.



- Pri nekaterih signalih nekaterih formatov zaslona ni možno izbrati.
- V načinu »Pametno« nekateri znak in/ali črke na vrhu in dnu slike morda niso vidni.



- Navpični položaj slike lahko prilagodite, če izberete »Povečava«, »14:9« ali »Napisi«. Pritisnite  / , da se pomaknete navzgor ali navzdol (npr. če želite brati podnapise).

Uporaba digitalnega elektronskega programskega vodiča (EPG) DV3*

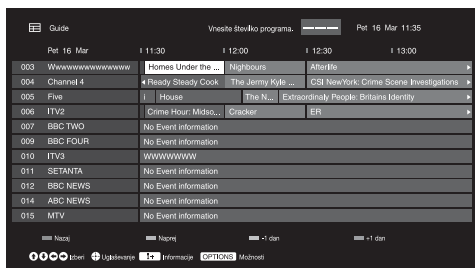

Digitalni elektronski programski vodič (EPG)

* Te funkcije v nekaterih državah/območjih ni na voljo.

Če želite	Naredite to
Gledati program	Pritisnite ↕/↔/↔/↔ , da izberete program, ali s številskimi gumbi vnesite številko zelenega programa in pritisnite + .
Izklopiti elektronski programski vodič (EPG)	Pritisnite GUIDE .



- Če ste za program izbrali omejitev starosti, se bo na zaslonu prikazalo obvestilo o obveznem vnosu kode PIN. Za podrobnosti glejte »Starševska zaščita« na stran 34.

- 1 V digitalnem načinu pritisnite **GUIDE**.
- 2 Opravite zeleno dejanje, kot je prikazano v naslednji tabeli ali na zaslonu.

Uporaba seznama Seznam digit. Programov DV3*

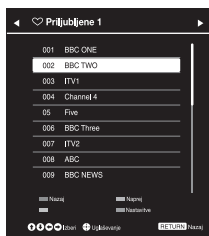

Funkcija Priljubljene vam omogoča določanje največ štirih seznamov vaših priljubljenih programov.

1 V digitalnem načinu pritisnite **HOME** in izberite »Seznam digit. Programov«, nato pritisnite \leftarrow/\rightarrow , da izberete seznam Priljubljene.



- Če je bil seznam Priljubljene že izbran, pritisnite \square , da odprete seznam Priljubljene.

2 Opravite željeno dejanje, kot je prikazano v naslednji tabeli ali na zaslonu.

Seznam digit. Programov

* Te funkcije v nekaterih državah/območjih ni na voljo.

Če želite	Naredite to
Prvič ustvariti lasten Priljubljene seznam	<ol style="list-style-type: none"> 1 V digitalnem načinu pritisnite \square, da izberete »Da«, ali OPTIONS, da izberete »Dodaj med priljubljene«. 2 Z rumenim gumbom izberite seznam Priljubljene. 3 Pritisnite \uparrow/\downarrow in izberite kanal, ki ga želite dodati, nato pritisnite \square. 4 Pritisnite \uparrow/\downarrow, da določite položaj, nato pritisnite \square, da ga shranite. 5 Pritisnite RETURN, da dokončate nastavev.
Gledati kanal	<ol style="list-style-type: none"> 1 Pritisnite \leftarrow/\rightarrow, da izberete seznam Priljubljene. 2 Pritisnite \uparrow/\downarrow, da izberete kanal, nato pritisnite \square.
Izklopiti seznam Priljubljene	Pritisnite RETURN .
Dodati kanale v trenutno odprt seznam Priljubljene	<ol style="list-style-type: none"> 1 V digitalnem načinu pritisnite modri gumb, da odprete Nastavev priljubljenih, ali pritisnite OPTIONS, da izberete »Dodaj med priljubljene«. 2 Z rumenim gumbom izberite seznam Priljubljene, ki ga želite urediti. 3 Pritisnite \uparrow/\downarrow in izberite kanal, ki ga želite dodati, nato pritisnite \square. 4 Pritisnite \uparrow/\downarrow, da določite položaj, nato pritisnite \square, da ga shranite.
Spremeniti vrstni red shranjenih kanalov na seznamu Priljubljene	<ol style="list-style-type: none"> 1 Pritisnite modro tipko, da odprete Nastavev priljubljenih. 2 Z rumenim gumbom izberite seznam Priljubljene, ki ga želite urediti. 3 Pritisnite \square ali \rightarrow, da skočite na seznam Priljubljene. 4 Pritisnite \uparrow/\downarrow in izberite kanal, ki ga želite spremeniti, nato pritisnite \square. 5 Pritisnite \uparrow/\downarrow, da določite položaj, nato pritisnite \square, da ga shranite.
Odstraniti kanal s trenutno odprtega seznama Priljubljene	<ol style="list-style-type: none"> 1 Pritisnite modro tipko, da odprete Nastavev priljubljenih. 2 Z rumenim gumbom izberite seznam Priljubljene, ki ga želite urediti. 3 Pritisnite \rightarrow in \uparrow/\downarrow in izberite kanal, ki ga želite odstraniti, nato pritisnite \square. 4 Pritisnite modri gumb, da odstranite kanal.
Odstraniti vse kanale iz trenutnega seznama Priljubljene	<ol style="list-style-type: none"> 1 Pritisnite modro tipko, da odprete Nastavev priljubljenih. 2 Z rumenim gumbom izberite seznam priljubljenih, ki ga želite urediti. 3 Pritisnite modri gumb. 4 Z gumbom \leftarrow/\rightarrow izberite »Da«, nato izbiro potrdite z gumbom \square.

Priključitev izbirne opreme

V vaš televizor lahko priključite različno izbirno opremo. Priključni kabli niso priloženi.

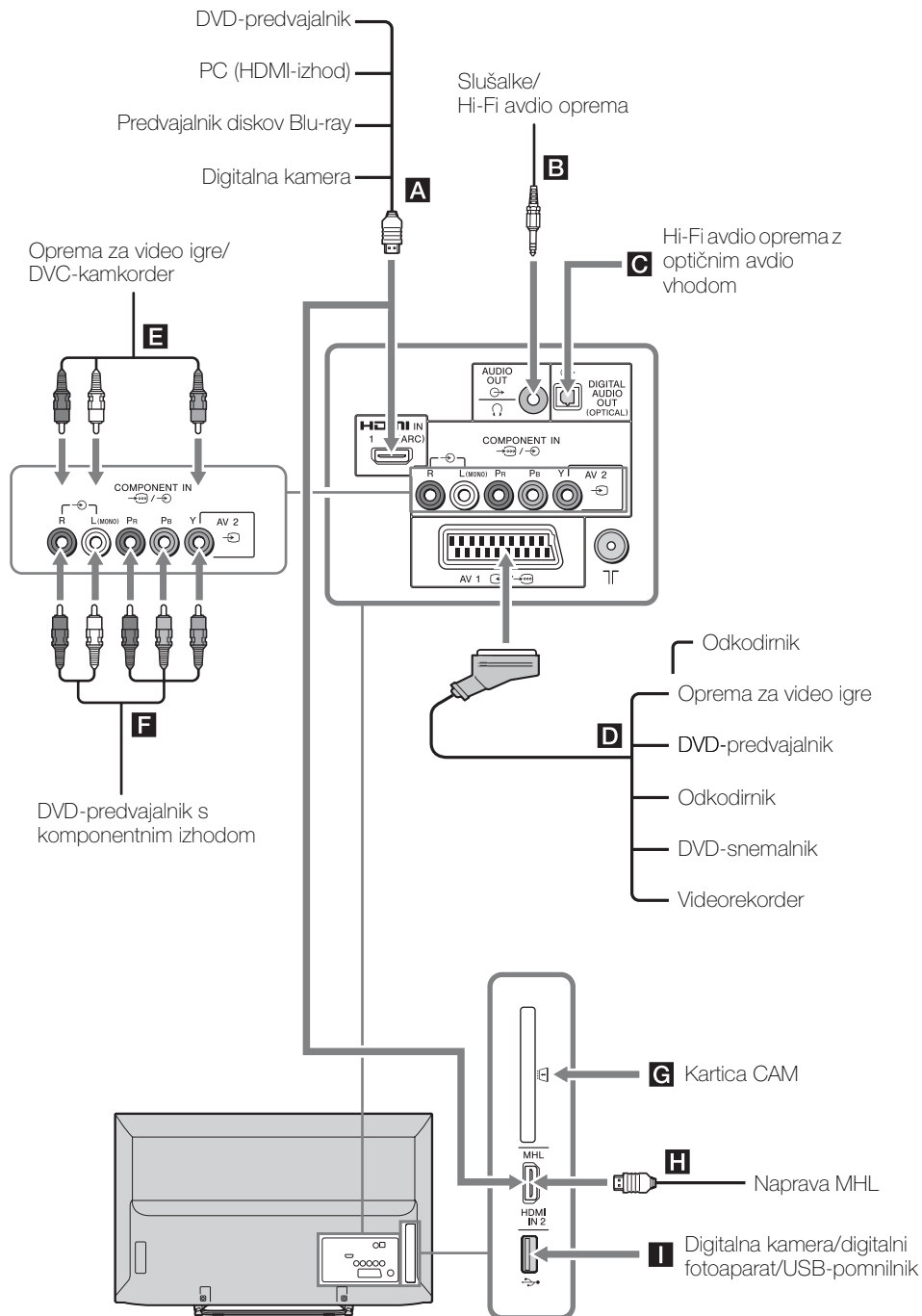





Ogled slik iz priključene opreme

Vklopite priključeno opremo, nato naredite nekaj od naslednjega.

Samodejno uglasen videorekorder (stran 8)

V analognem načinu pritisnite **PROG +/-** ali številске gumbе in izberite video kanal.





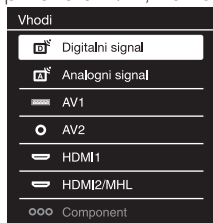

Druga priključena oprema

Pritisnite , da prikažete seznam priključene opreme. Pritisnite , da izberete želeni vhodni vir, nato pritisnite . (Označeni element bo samodejno izbran, če dve sekundi po tistem, ko pritisnete , ne naredite ničesar.)







Za napravo USB

Glejte stran 21.

Ikona na zaslonu	Opis
 HDMI IN 1 (ARC) ali  HDMI IN 2/MHL	HDMI IN 1 (ARC) ali HDMI IN 2/MHL Prikaz opreme, priključene v A ali H . Za vhodne digitalne video in avdio signale bo uporabljena priključena oprema. S priključkom HDMI IN 1 (ARC) ali HDMI IN 2/MHL se povežite, če si želite ogledati fotografije ali zaslonske slike iz računalnika ali digitalne kamere. Če se želite povezati z digitalnim avdio sistemom, ki podpira tehnologijo ARC (Audio Return Channel), uporabite HDMI IN 1 (ARC). Če se želite povezati z drugimi sistemom, potrebujete dodatno povezavo s priključkom DIGITAL AUDIO OUT (OPTICAL). Napravo MHL (Mobile High-Definition Link) lahko s kablom MHL priključite tudi v priključek HDMI IN 2/MHL.
 AV1	Prikaz opreme, priključene v D .
 AV2	Prikaz opreme, priključene v E . Opremo za mono način vključite v priključek  AV2 L.
 Component	Prikaz opreme, priključene v F .



- Pri tem uporabite izključno pooblaščen kabel HDMI z oznako HDMI. Priporočamo, da uporabljate kabel z oznako HDMI (za visoke hitrosti) znamke Sony.
- Pri tem uporabite izključno pooblaščen kabel MHL2 z oznako MHL.
- Ko priključite opremo, ki je združljiva s funkcijo Nadzor za HDMI, je komunikacija s priključeno opremo podprta. Glejte stran 25, kjer je opisana nastavev komunikacije.





Če želite priključiti	Naredite to
DIGITAL AUDIO OUT (OPTICAL) 	Uporabite optični avdio kabel.
CAM (modul pogojnega dostopa) 	<p>Če želite uporabljati plačljive storitve. Za podrobnosti glejte priročnik z navodili, ki je priložen vašemu modulu CAM. Pred vstavljanjem ali odstranjevanjem modula CAM izklopite televizor.</p> <p></p> <ul style="list-style-type: none"> Modul CAM v nekaterih državah/območjih ni podprt. Preverite pri pooblaščenem prodajalcu.
Slušalke ali Hi-Fi avdio oprema 	<p>Povežite z avdio kablom ali slušalkami. Zvok iz televizorja lahko poslušate s stereo sistemom ali slušalkami.</p> <p>Nivo zvoka zunanjih zvočnikov lahko prilagodite z gumbi za glasnost na daljinskem upravljalniku.</p>
USB 	Glejte fotografije/glasba/video, ki so shranjeni v digitalnem Sony fotoaparatu ali kamkorderju (stran 21).

Dodatne funkcije

Če želite	Naredite to
Preklopiti v običajni TV-način	Pritisnite DIGITAL/ANALOG .

Predvajanje datotek Fotografije/ Glasba/Video s povezavo USB

Predvajajte fotografije/glasba/video, ki so shranjeni v digitalnem Sony fotoaparatu ali kamkorderju, s pomočjo kabla USB ali pomnilniške naprave USB na televizorju.

- 1 Priključite podprto napravo USB v televizor.
- 2 Pritisnite **HOME**.
- 3 Pritisnite , da izberete »Fotografije«, »Glasba« ali »Video«, nato pritisnite .
- 4 Pritisnite , da izberete datoteko ali mapo, nato pritisnite . Če ste izbrali mapo, izberite še datoteko, nato pritisnite . Predvajanje se začne.



- Pri funkciji »Fotografije« so prikazane slike slabše kakovosti, saj so nekatere morda povečane. Zgodi se lahko tudi, da nekatere slike zaradi svoje velikosti in razmerja ne zapolnijo celotnega zaslona.
- Prikazovanje nekaterih fotografij v funkciji »Fotografije« lahko traja dlje časa.
- Za ime datoteke in mape lahko uporabite znakovno tabelo UTF-8.
- Medtem ko televizor dostopa do podatkov v napravi USB, upoštevajte naslednje:
 - Ne izklopite televizorja.
 - Ne izključite kabla USB.
 - Ne odstranite naprave USB.
 - Podatki v napravi USB se lahko okvarijo.
- Sony ne prevzema odgovornosti za nobeno škodo ali izgubo podatkov na posnetih medijih, do katere je prišlo zaradi napačnega delovanja katere koli naprave, priključene v televizor.
- Ko priključite digitalni fotoaparat Sony, za način USB-povezave v fotoaparatu izberite Auto ali »Mass Storage«. Za podrobnosti o načinu USB-povezave glejte priročnik z navodili, ki je priložen vašemu digitalnemu fotoaparatu.
- V napravi USB so podprti datotečni sistemi FAT16, FAT32 in NTFS.
- Nekaterih datotek, vključno s tistimi, ki jih spremenite v PC-ju, zaradi njihovih tehničnih podatkov ni možno predvajati, kljub temu da je datotečni format podprt.
- Na spodnjem spletnem mestu preverite posodobljene informacije o združljivih USB-napravah. <http://support.sony-europe.com/TV/compatibility/>

■ Osnovna uporaba funkcije Fotografije/Glasba/Video

Priključeno napravo USB lahko upravljate z daljinskim upravljalnikom televizorja.

Tipka	Opis
◀◀ / ▶▶	Če tipko pritisnete med predvajanjem, datoteko hitro previje nazaj/naprej.
◀◀◀ / ▶▶▶	Skoči na začetek prejšnje/naslednje datoteke.
▶	Začne predvajanje.
	Zaustavi predvajanje.
■	Konča predvajanje.

■ Uporaba možnosti predvajanja

Z barvnimi gumbi prikažete seznam bližnjic do nekaterih nastavitvenih menijev. Prikazane možnosti so odvisne od trenutnega vhoda in vsebine.

Fotografije

»Učinki diaproyekcije«: izbere učinek diaproyekcije.

»Hitrost diaproyekcije«: izbere trajanje diaproyekcije.

»Naključno«: predvaja datoteko v naključnem vrstnem redu.

»Povečava«: poveča sliko (»1x«, »2x« ali »4x«).

Glasba

»Cilj predvajanja«: izbere predvajanje vseh datotek ali ene izbrane datoteke.

»Naključno«: predvaja datoteke v naključnem vrstnem redu.

»Zvočniki«: izbere zvočnik (stran 29).

Video

»Cilj predvajanja«: izbere predvajanje vseh datotek ali ene izbrane datoteke.

»Povečava*«: poveča sliko (»1x«, »2x«, »4x« ali »Široko«).

»Zvočniki«: izbere zvočnik (stran 29).

Splošno

»Ponovi«: ponavlja predvajanje datoteke.

»Razvrsti glede na«: spremeni vrstni red datotek.



»Izbira naprave«: izbere napravo USB.



■ Nastavitev slike (Video)



Kakovost slike videa iz naprave USB lahko prilagodite.

1 Izberite video.

Glejte »Predvajanje datotek Fotografije/Glasba/Video s povezavo USB« (stran 21).

2 Med predvajanjem pritisnite **OPTIONS**, nato z gumbom  izberite »Slika« in pritisnite .

3 Z gumbom  izberite element in pritisnite .



4 Z gumbom  spremenite nastavitvev in pritisnite .

■ Predvajanje fotografij v diaproyekciji (Fotografije)

Fotografije lahko predvajate v obliki diaproyekcije. Nastavite lahko možnosti »Učinki diaproyekcije« in »Hitrost diaproyekcije«.

1 Izberite fotografijo.

Glejte »Predvajanje datotek Fotografije/Glasba/Video s povezavo USB« (stran 21).

2 V pogledu sličic pritisnite zeleni gumb ali med prikazom fotografije pritisnite **OPTIONS**, nato z gumbom  izberite »Diaproyekcija« in pritisnite .

Zaustavitev diaproyekcije

Pritisnite  **RETURN** ali **HOME**.

Format videa iz naprave USB

Pripona	Format	Videokodek	Avdio kodek
.avi	AVI	Xvid	PCM / MPEG1 Layer1, 2 / MP3 / MPEG2 AAC (2-kan.) / MPEG4 AAC (2-kan.) / MPEG4 HE-AAC (2-kan.) / Dolby Digital (2-kan.) / Dolby Digital Plus (2-kan.) / WMA v8
		MPEG1	
		MPEG2 MP	
		H.264 BP/MP/HP	
		MPEG-4 SP/ASP	
.wmv .asf	ASF	WMV v9	MP3 / WMA v8
		Xvid	
		MPEG-4 SP/ASP	
		VC-1	
.mp4 .mov .3gp	MP4	H.264 BP/MP/HP	MPEG1 Layer1, 2 / MP3 / MPEG2 AAC / MPEG4 AAC / MPEG4 HE-AAC
		MPEG-4 SP/ASP	
		H.263	
.mkv	MKV	H.264 BP/MP/HP	PCM / MPEG1 Layer1, 2 / MP3 / MPEG2 AAC (2-kan.) / MPEG4 AAC (2-kan.) / MPEG4 HE-AAC (2-kan.) / Dolby Digital (2-kan.) / Dolby Digital Plus (2-kan.) / WMA v8 / DTS
		MPEG-4 SP/ASP	
		WMV v9	
		VC-1	
.mpg .mpeg .vob .vro	PS	MPEG1	MPEG1 Layer1, 2 / MP3 / Dolby Digital (2-kan.) / Dolby Digital Plus (2-kan.) / DTS
		MPEG2 MP	
.ts .m2ts	TS	MPEG2 MP	MPEG1 Layer1, 2 / MP3 / MPEG2 AAC / MPEG4 AAC / MPEG4 HE-AAC / Dolby Digital (2-kan.) / Dolby Digital Plus (2-kan.) / DTS
		VC-1	
		H.264 BP/MP/HP	

Format glasbe iz naprave USB

Pripona	Avdio kodek
.mp3	MP3
.wma	WMA v8

Format fotografij iz naprave USB

Pripona	Slikovni kodek
.jpg, .jpeg	JPEG

Podpira barvni prostor DCF2.0 ali EXIF2.21.



- Predvajanje zgoraj prikazanih datotečnih formatov ni zajamčeno.

Okvir za fotografije

Hkrati lahko gledate fotografije, poslušate glasbo ali si ogledate uro in koledar.

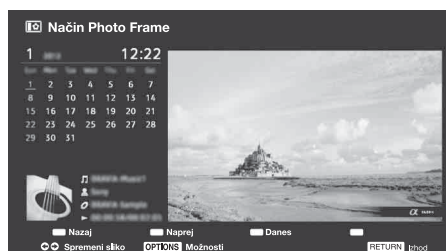

V način fotografskega okvirja preklopite na katerega od naslednjih načinov:

- 1 Pritisnite **HOME** in izberite »Način Photo Frame«.
- 2 Med predvajanjem fotografij/glasbe pritisnite **OPTIONS**.

Okvir lahko preklopite: npr. slika in ura, slika na celotnem zaslonu ali ura na celotnem zaslonu. Če želite izvedeti več, glejte stran 34.

Izbiranje fotografij

Fotografije lahko izbirate iz pomnilnika USB na katerega od naslednjih načinov:

- 1 Pritisnite **HOME** in izberite »Nastavitve«, nato »Nastavitve« > »Nastavitve okvira za fotografije« > »Izbira slike«. Pritisnite $\left[\begin{smallmatrix} + \\ - \end{smallmatrix} \right]$, da v pogledu sličic izberete datoteko.
- 2 V načinu okvirja za fotografije pritisnite **OPTIONS** > »Izbira slike«. Pritisnite $\left[\begin{smallmatrix} + \\ - \end{smallmatrix} \right]$, da v pogledu sličic izberete datoteko.
- 3 Pritisnite **HOME** in izberite »Fotografije«. Med predvajanjem fotografije pritisnite **OPTIONS** > »Način Photo Frame«, da odprete »Okvir za fotografije« z izbrano fotografijo.

Izbiranje glasbe

Glasbo lahko izbirate iz pomnilnika USB na katerega od naslednjih načinov:

- 1 Pritisnite **HOME** in izberite »Nastavitve«, nato »Nastavitve« > »Nastavitve okvira za fotografije« > »Izbira glasbe«. Pritisnite $\left[\begin{smallmatrix} + \\ - \end{smallmatrix} \right]$, da v pogledu sličic izberete datoteko.

- 2 V načinu okvirja za fotografije pritisnite **OPTIONS** > »Izbira glasbe«. Pritisnite $\left[\begin{smallmatrix} + \\ - \end{smallmatrix} \right]$, da v pogledu sličic izberete datoteko.
- 3 Pritisnite **HOME** in izberite »Glasba«. Med predvajanjem glasbe pritisnite **OPTIONS** > »Način Photo Frame«, da odprete »Okvir za fotografije« z izbrano glasbo.

Izbiranje načina prikaza

Prikaz okvirja za fotografije lahko spremenite, tako da izberete »Način prikaza« (stran 34).

Slika in ura



Celozaslonska slika



Celozaslonski prikaz ure



Izbiranje načina prikaza ure

Na voljo je pet načinov prikaza koledarja. Če je za »Način prikaza« izbrano »Slika in ura«, lahko izberete »Koledar«, »Analogna ura« ali »Digitalna ura«. Če je za »Način prikaza« izbrano »Celozaslonski prikaz ure«, lahko izberete »Koledar«, »Koledar in ura« ali »Ura«. Če želite izvedeti več, glejte stran 34.

- Koledar
- Analogna ura
- Digitalna ura
- Koledar in ura
- Ura

Trajanje

Način okvirja za fotografije bo prihranil energijo tako, da bo po 24 urah samodejno izklopil televizor. Če se bo način okvirja za fotografije izvajal 24 ur neprekinjeno, ga najmanj eno uro ne uporabljajte, da se slika ne zapeče na zaslon. Čas trajanja lahko nastavite v možnosti »Trajanje« v razdelku »Nastavitve okvira za fotografije«. Če želite izvedeti več, glejte stran 35.

Televizor prepreči, da bi se slika zapekla na zaslon, tako da vsako uro spremeni položaj fotografije, ure in koledarja.

Uporaba funkcije BRAVIA Sync z Nadzor Sync BRAVIA

Funkcija Nadzor Sync BRAVIA dovoli sporazumevanje med televizorjem in povezano opremo, ki je združljiva s to funkcijo, prek vodila HDMI CEC (Consumer Electronics Control). Tako lahko na primer priključeno opremo Sony, ki je združljiva s funkcijo Nadzor Sync BRAVIA (s kablom HDMI/MHL), in televizor upravljate hkrati. Poskrbite, da bo oprema pravilno priključena, in nastavite zahtevane možnosti.

Nadzor Sync BRAVIA

- Samodejno izklopi priključeno opremo, ko televizor z daljinskim upravljalnikom preklopite v način pripravljenosti.
- Samodejno vklopi televizor in preklopi na vhod iz priključene opreme, ko se v njej začne predvajanje (razen v načinu MHL).
- Če vklopite priključeni avdio sistem, ko je televizor vklopljen, bo televizor preklopil zvočni izhod iz zvočnikov na avdio sistem.
- Prilagodi glasnost (◀ +/–) ali utiša zvok (⊗) priključenega avdio sistema.
- Povezano opremo Sony, ki ima logotip BRAVIA Sync, lahko upravljate z daljinskim upravljalnikom televizorja.
Za uporabo gumbov BRAVIA Sync glejte stran 12.
 - Možnosti upravljanja, ki so na voljo, poiščite v navodilih za uporabo opreme.
- Če je v televizorju za »Nadzor Sync BRAVIA« izbrano »Vključeno«, se bo tudi v povezani napravi nastavev »Nadzor Sync BRAVIA« samodejno preklopila v »Vključeno«.

■ Priključitev opreme, ki je združljiva s funkcijo Nadzor Sync BRAVIA

Priključite združljivo opremo v televizor s kablom HDMI. Pri priključitvi avdio sistema ne pozabite vključiti vtiča DIGITAL AUDIO OUT (OPTICAL) na optičnem avdio kablu iz televizorja v avdio sistem (stran 19).

■ Nastavitev funkcije Nadzor Sync BRAVIA

Nastavitve funkcije Nadzor Sync BRAVIA nastavite tako v televizorju kot v priključeni opremi. Za nastavitve v televizorju glejte »Nastavitve Sync BRAVIA« stran 36. Za nastavitve v priključeni opremi glejte navodila za uporabo te opreme.

Brskanje po TV-meniju







S pomočjo možnosti »HOME« lahko uporabite mnoge praktične funkcije tega televizorja. Preprosto lahko izberete kanale ali vhodne vire in spremenite nastavitve vašega televizorja.

1 Pritisnite **HOME**.



2 Pritisnite \updownarrow , da izberete možnost, nato pritisnite \square .

Za izhod iz menija pritisnite **HOME**.



Ikona kategorije	Opis
 Seznam digit. Programov	Izberete lahko seznam Seznam digit. Programov (stran 18).
 Digitalni EPG	Izberete lahko digitalni elektronski programski vodič (EPG) (stran 17).
 Fotografije	Z napravami USB lahko prikazujete fotografije (stran 21).
 Glasba	Z napravami USB lahko poslušate glasbo (stran 21).
 Video	Z napravami USB lahko gledate video datoteke (stran 21).
 Način Photo Frame	Izberete lahko sliko okvirja, v katerem boste lahko uživali pri ogledovanju fotografij, poslušanju glasbe ali preverjanju ure. Če želite izvedeti več, glejte stran 24.
 Nastavitve	Prilagodite lahko napredne nastavitve in možnosti (stran 27).





- Razpoložljive možnosti so odvisne od trenutnih razmer.
- Možnosti, ki niso na voljo, so zatemnjene ali niso prikazane.

Nastavitve

Slika



Način slike	Izbere način slike. Razpoložljive možnosti so odvisne od nastavitve »Izbor prizora«. » Živobarvna «: izboljšana kontrast in ostrina slike. » Standardna «: standardna kakovost slike. Priporočeno za domače razvedrilo. » Po meri «: omogoča shranjevanje vaših nastavitvev. » Kino «: za filmsko vsebino. Primerno v okolju domačega kina. » Grafika «: optimizira kakovost slike za prikazovanje grafike.  <ul style="list-style-type: none">• »Način slike« se nastavi glede na nastavitve »Izbor prizora«.
Ponastavi	Ponastavi vse nastavitve menija »Slika«, razen možnosti »Način slike«, na tovarniške.
Osvetlitev ozadja	Prilagodi svetlost osvetlitve ozadja.  <ul style="list-style-type: none">• Zmanjšanje osvetlitve zaslona zmanjša tudi porabo energije.
Kontrast	Poveča ali zmanjša kontrast slike.
Svetlost	Osvetli ali zatemni sliko.
Barve	Poveča ali zmanjša intenzivnost barv.
Odtonek	Poveča ali zmanjša zelene in rdeče tone.  <ul style="list-style-type: none">• »Odtonek« lahko prilagodite le za barvni signal NTSC (npr. za video posnetke, narejene v ZDA).
Ostrina	Poveča ali zmanjša ostrino slike.
Temperatura barv	Prilagodi belino slike. » Hladna «: belim barvam doda moder odtonek. » Nevtralna «: belim barvam doda nevtralen odtonek. » Topla «: belim barvam doda rdeč odtonek.
Zmanjševanje šuma	Zmanjša šum slike (sneg) pri šibkem sprejemu signala. » Samodejno «: samodejno zmanjša šum na sliki. » Visoko/Srednje/Nizko «: spremeni učinek zmanjšanja šuma. » Izključeno «: izklopi funkcijo »Zmanjševanje šuma«.
Zmanjševanje šuma pri MPEG	Zmanjša šum na sliki v videoposnetkih v stisnjenem formatu MPEG.

Filmski način	<p>Zagotovi izboljšano gibanje slik pri predvajanju zajetih slik z DVD-ja ali videorekorderja in pri tem zmanjša zamegljenost in zmatost slik.</p> <p>»Samodejno«: prikaže izvorno filmsko vsebino.</p> <p>»Izključeno«: izklopi funkcijo »Filmski način«.</p> <p></p> <ul style="list-style-type: none"> • Če slika vsebuje nepravilne signale ali preveč šuma, se »Filmski način« samodejno izklopi, kadar je izbrana možnost »Samodejno«.
Napredne nastavitve	<p>Prilagodi podrobnosti funkcije Slika.</p> <p>»Ponastavi«: ponastavi vse napredne nastavitve na tovarniške.</p> <p>»Napr. ojačitev kontrasta«: samodejno prilagodi nastavitve »Osvetlitev ozadja« in »Kontrast« na podlagi svetlosti zaslona. Ta nastavev je posebej učinkovita v prizorih s temno sliko, saj poveča kontrast v temnih prizorih.</p> <p>»Korektor črne«: poudari črna področja slike za močnejši kontrast.</p> <p>»Gama«: prilagodi razmerje med svetlimi in temnimi področji na sliki.</p> <p>»Jasnost belin«: poudari bele barve.</p> <p>»Žive barve«: ustvari živahnije barve.</p> <p>»Način LED Motion«: Ustrezno osvetli ozadje, s čimer zmanjša zameglitev v filmih, vendar se pri tem zmanjša svetlost.</p>
	<ul style="list-style-type: none"> • »Napredne nastavitve« ni na voljo, če je možnost »Način slike« nastavljena na »Živobarvna«.
 Zvok	
Zvočni način	<p>Nastavi zvočni način.</p> <p>»Standardno«: standardni zvok.</p> <p>»Glasba«: zagotavlja takšne zvočne učinke kot v koncertni dvorani.</p> <p>»Kino«: zagotavlja takšne učinke prostorskega zvoka kot pri visokokakovostnih sistemih v kinodvoranah.</p> <p>»Igre«: prostorski učinki, ki poudarijo zvoke v igrah.</p> <p>»Šport«: prostorski učinki, kot bi gledali športno tekmovanje v živo.</p>
Ponastavi	<p>Ponastavi nastavitve »Zvok« na tovarniške.</p>
Izenačevalnik	<p>Prilagodi nastavitve zvočne frekvence.</p> <p>Pritisnite / , da izberete zvočno frekvenco, nato pritisnite , da prilagodite nastavitvev, in pritisnite . Prilagojene nastavitve bodo začele veljati, ko izberete možnosti »Zvočni način«. Z možnostjo »Ponastavi« boste »Izenačevalnik« povrnili na izvorne nastavitve.</p> <p></p> <ul style="list-style-type: none"> • Nastavitve višje frekvence bodo vplivale na visoke tone, nastavitve nižje frekvence pa bodo vplivale na nizke tone.
Ojačitev zvoka	<p>Poudari nizke tone in tako ustvari močnejši zvok z večjim učinkom.</p>
Jasen glas	<p>Ustvari čistejši zvok.</p>
Simulirani stereo	<p>Mono programom doda učinek prostorskega zvoka.</p>
Samodejna glasnost	<p>Ohrani stalen nivo glasnosti tudi v primeru spremenljivih nivojev (npr. v oglasih, ki so navadno glasnejši od programa).</p>

Izravnava kanalov	Poudari izravnavo levega ali desnega zvočnika.
Odmik glasnosti	Določi nivo glasnosti za vsako posamezno opremo, ki je priključena v televizor.
Dvojni zvok	<p>Izbere zvok iz zvočnika pri stereo ali dvojezični oddaji.</p> <p>»Stereo«, »Mono«: za stereo oddaje.</p> <p>»A«/»B«/»Mono«: za dvojezične oddaje izberite, če je možno, »A« za zvočni kanal 1, »B« za zvočni kanal 2 ali »Mono« za mono kanal.</p> <p></p> <ul style="list-style-type: none"> • Če izberete drugo opremo, ki je povezana s televizorjem, za možnost »Dvojni zvok« izberite »Stereo«, »A« ali »B«.
Zvočniki	<p>Vklopi/izklopi vgrajene zvočnike televizorja.</p> <p>»TV-zvočnik«: TV-zvočniki so vklopljeni in omogočajo predvajanje zvoka televizorja.</p> <p>»Avdio sistem«: TV-zvočniki so izklopljeni, zato lahko zvok televizorja poslušate skozi zunanjo avdio napravo, ki je priključena v izhodne avdio priključke.</p>
Avdio izhod	<p>»Spremenljiv«: če uporabljate zunanji avdio sistem, lahko zvočni izhod na tem priključku upravljate z daljinskim upravljalnikom televizorja.</p> <p>»Nespremenljiv«: avdio izhoda televizorja ni možno spremeniti. Glasnost (in druge avdio nastavitve) vašega avdio sistema prilagodite s krmilnikom za glasnost vašega avdio sprejemnika.</p>
Povezava slušalk in zvočnika	Vklopi/izklopi vgrajene zvočnike televizorja, ko vanj priključite slušalke.
Glasnost slušalk	<p>Prilagodi glasnost slušalk.</p> <p></p> <ul style="list-style-type: none"> • Ta možnost ni na voljo, če je za »Slušalke/avdio izhod« izbrano »Avdio izhod«.
Napredne nastavitve	<p>»Dinamični razpon«: kompenzira razlike v nivoju glasnosti različnih kanalov (samo za zvok Dolby Digital).</p> <p></p> <ul style="list-style-type: none"> • Ne glede na nastavev »Dinamični razpon« se lahko zgodi, da učinka ne bo ali da bo pri nekaterih programih drugačen. <p>»Digitalni zvočni izhod«: določi avdio signal na priključku DIGITAL AUDIO OUT (OPTICAL) televizorja. Izberite »Samodejno«, ko priključite opremo, ki je združljiva z Dolby Digital. Izberite »PCM«, ko priključite opremo, ki ni združljiva z Dolby Digital.</p> <p>»Način Downmix«: v načinu downmix preklopi iz večkanalnega zvoka na dvokanalni zvok.</p> <ul style="list-style-type: none"> • »Prostorski zvok«: izberite za najboljšo izkušnjo prostorskega zvoka. • »Stereo«: izberite za stereo izhod.



Zaslon





Format zaslona	Spremeni format zaslona. Za podrobnosti o formatu zaslona glejte stran 16.
Format zaslona (samo v načinu PC)	Spremeni format zaslona. Za podrobnosti o formatu zaslona glejte stran 30. (PC nastavitve -- »Format zaslona«)
Samodejni format	<p>»Vključeno«: z možnostjo »Vključeno« samodejno spremenite nastavev »Format zaslona« na podlagi vsebine.</p> <p>»Izključeno«: če vas pogoste spremembe na zaslonu motijo, za to funkcijo izberite »Izključeno«. V načinu »Izključeno« izberite eno od možnosti »Format zaslona«.</p>
4:3 Privzeto	Nastavi privzeti format zaslona za sliko v razmerju 4:3.
Samodejno območje prikaza	<p>»Vključeno«: samodejno prilagodi območje prikaza na podlagi vsebine.</p> <p>»Izključeno«: izklopi funkcijo »Samodejno območje prikaza«. Izberite eno od možnosti za »Območje prikazovanja«.</p>
Območje prikazovanja	<p>Prilagodi območje prikaza slike.</p> <p>»Polnobarvni piksli«: prikaže izvorno velikost slike, kadar so deli slike izrezani.</p> <p>»Običajno«: prikaže priporočeno velikost slike.</p> <p>»+1«: prikaže slike izvime velikosti.</p> <p>»-1«: poveča sliko, tako da so njeni robovi zunaj vidnega območja prikaza.</p> <p></p> <ul style="list-style-type: none">• Te možnosti so odvisne od prikazane vsebine.
Vodoravni premik	Prilagodi vodoravni položaj slike.
Navpični premik	Prilagodi navpični položaj slike, kadar je za »Format zaslona« izbrana možnost »Povečava«, »14:9« ali »Napisi«.
Velikost navpično	Prilagodi navpično velikost slike, kadar je za »Format zaslona« izbrana možnost »Pametno«.
PC nastavitve	<p>Prilagodi zaslon televizorja kot PC-zaslon.</p> <p></p> <ul style="list-style-type: none">• Ta možnost je na voljo le, če televizor sprejema PC-signal. <p>»Format zaslona«: izberite »Običajno«, če želite prikazati izvorno velikost slike. Izberite »Celozaslonska 1«, če želite povečati sliko, da zapolni navpično območje prikaza, pri tem pa ohrani izvorno razmerje. Izberite »Celozaslonska 2«, če želite povečati sliko, da zapolni celotno območje prikaza.</p> <p>»Ponastavi«: ponastavi vse »PC nastavitve«, razen »Format zaslona«, na tovarniške.</p> <p>»Vodoravni premik«: pomakne zaslon v levo ali desno.</p> <p>»Navpični premik«: pomakne zaslon navzgor ali navzdol.</p>

Nast. za analogni sig. »**Samodejno iskanje analognih kanalov**« (samo v analognem načinu): poišče vse razpoložljive analogne kanale. Navadno vam tega postopka ni treba izvesti, ker se kanali poiščejo pri namestitvi televizorja. Kljub temu lahko s to možnostjo ponovite postopek (npr. po selitvi ali pri iskanju novih kanalov).

»**Ročna prednastav. progr.**« (samo v analognem načinu): spremeni nastavitev razpoložljivih analognih kanalov.







Program

Omogoča izbiro programa, ki ga želite spremeniti.

- 1 Izberite »Program« in pritisnite .
- 2 Z / izberite številko programa, ki ga želite ročno prilagoditi (za videorekorder izberite kanal 0) in pritisnite  RETURN.

Sistem TV

Ročno prednastavi kanale.

- 1 Pritisnite /, da izberete »Sistem TV«, nato pritisnite .
- 2 Pritisnite /, da izberete enega od naslednjih sistemov TV-oddajanja, nato pritisnite .

B/G: V zahodnoevropskih državah/območjih

I: V Združenem kraljestvu







D/K: V vzhodnoevropskih državah/območjih

L: V Franciji





- Možnosti v tem razdelku so odvisne od države/območja, ki ste ga izbrali v nastavitvi »Država«.

Kanal

- 1 Pritisnite /, da izberete »Kanal«, nato pritisnite .
- 2 Pritisnite /, da izberete »S« (pri kabelskih kanalih) ali »C« (pri prizemeljskih kanalih), nato pritisnite .
- 3 Poiščite kanale po naslednjem postopku:

Če ne veste številke kanala (frekvence)

Pritisnite /, da poiščete naslednji kanal. Ko najdete kanal, se iskanje ustavi. Za nadaljevanje iskanja pritisnite /.

Če veste številko kanala (frekvenco)

S številskimi gumbi vnesite številko zelenega kanala ali številko kanala v vašem videorekorderju.

- 4 Pritisnite , da se prikaže »Potrdi«, nato pritisnite .

Ponovite zgornji postopek, da ročno prednastavite še ostale kanale.

Oznaka

Izbranemu kanalu dodeli ime po vaši izbiri iz največ sedmih črk ali števil.

AFT

Omogoča natančno uglaševanje izbrane številke programa, kadar menite, da lahko z manjšo prilagoditvijo izboljšate kakovost slike.

Avdio filter

Izboljša zvok posameznih kanalov v primeru popačenih in mono oddaj.

Nestandardni oddajni signal lahko med spremljanjem mono programov popači zvok ali ga prekinja.

Če nimate težav s popačenjem zvoka, vam priporočamo, da za to možnost pustite izbrano tovarniško nastavitev »Izključeno«.



- »Avdio filter« ni na voljo, če je možnost »Sistem TV« nastavljena na »L«.





Preskoči

Preskoči neuporabljene analogne kanale, ko izbirate kanale z gumbi **PROG +/-**. (Preskočeni kanal lahko kljub temu izberete s številskimi gumbi.)

Potrdi

Shrani spremembe nastavitvev »Ročna prednastav. progr.«.

»**Razvrstitev programov**« (samo v analognem načinu): spremeni vrstni red shranjenih analognih kanalov v televizorju.

- 1 Pritisnite , da izberete kanal, ki ga želite premakniti drugam, nato pritisnite .
- 2 Pritisnite , da izberete nov položaj kanala, nato pritisnite .

Nast. za digitalni sig.

»Iskanje digitalnih kanalov«

• »Samodejno iskanje dig. kanalov«:

Uglasi razpoložljive digitalne kanale.

S to možnostjo lahko znova uglaste televizor, če se na primer preselite ali želite poiskati nove kanale, ki so začeli oddajati. Pritisnite .

• »Območje samod. iskanja kanalov«:

- »Običajno«: poišče razpoložljive kanale v vaši regiji/državi.
- »Popolno«: poišče razpoložljive kanale ne glede na izbiro regije/države.





- »Samodejno iskanje dig. kanalov« lahko zaženete, če se preselite na drugo lokacijo, zamenjate ponudnika storitev ali če želite poiskati nove kanale.

• »Urejanje seznama programov«:



Odstrani vse neželene digitalne kanale, shranjene v televizorju, in spremeni vrstni red digitalnih kanalov, shranjenih v televizorju.

- 1 Pritisnite , da izberete kanal, ki ga želite odstraniti ali premakniti drugam. S številskimi gumbi vnesite tridelno številko zelenega programa.
- 2 Digitalne kanale odstranite ali spremenite po spodnjem postopku:

Odstranjevanje digitalnega kanala

Pritisnite . Ko se prikaže potrditveno sporočilo, pritisnite , da izberete »V redu«, nato pritisnite .

Spreminjanje vrstnega reda digitalnih kanalov

Pritisnite , nato , da izberete novi položaj kanala, nato pritisnite .

- 3 Pritisnite  **RETURN**.



- Če je izbrana možnost »Kabelska TV«, te funkcije v nekaterih državah ni na voljo.

• »Ročno iskanje digitalnih kanalov«:

Ročno poišče digitalne kanale.

- 1 Izberite »Vrsta iskanja« in nato »Kanal« ali »Frekvenca«.
- 2 Ostale elemente nastavite v skladu s tem.
- 3 Izberite »Išči gor« ali »Išči dol« in zaženite ročno iskanje.
- 4 Ko televizor najde kanale, izberite »Da« ali »Ne«.
- 5 Izberite »Da«, da shranite program. Na zaslonu se bo prikazalo sporočilo »Želite nadaljevati z iskanjem?«. Če izberete »Da«, bo nadaljeval iskanje naslednjega kanala/frekvence. Če izberete »Ne«, se bo prikazal prejšnji zaslon.



- Ročno iskanje digitalnih kanalov za Kabelska TV je možno le, če so uporabniku na voljo digitalne kabelske storitve, ki jih je našel s funkcijo Polno iskanje DVB-C.

»Nastavitev podnapisov«

- »**Nastavitev podnapisov**«: kadar je izbrana funkcija »Za naglušne«, bodo zraven podnapisov morda prikazani tudi vidni pripomočki (če TV-kanal oddaja tovrstne informacije).
- »**Prvi želeni jezik**«: izbere jezik, v katerem bodo prikazani podnapisi.

- **»Drugi želeni jezik«:** izbere alternativni jezik, v katerem bodo prikazani podnapisi.

»Nastavitev avdia«

- **»Vrsta avdia«:** preklopi na oddajanje za naglušne, ko je izbrana funkcija »Za naglušne«.
- **»Prvi želeni jezik«:** izbere jezik, v katerem bo prikazan program. Nekateri digitalni kanali so na voljo v več avdio jezikih.
- **»Drugi želeni jezik«:** izbere alternativni jezik, v katerem bo prikazan program. Nekateri digitalni kanali so na voljo v več avdio jezikih.
- **»Audio opis«:** ponudi avdio opis (pripovedovanje) vidnih informacij, če TV-kanali oddajajo tovrstne informacije.
- **»Nivo mešanja«:** prilagodi izhodni nivo glavnega zvoka televizorja in avdio opisa.



- Ta možnost je na voljo le, če je možnost »Audio opis« nastavljena na »Vključeno«.

- **»Nivo zvoka za MPEG«:** prilagodi nivo zvoka MPEG.

»Tehnične nastavitve«

- **»Samodejna posodobitev storitev«:** omogoči, da televizor zazna in shrani nove digitalne storitve, ko te postanejo na voljo.



- Priporočamo, da za »Samodejna posodobitev storitev« izberete »Vključeno«, da se bodo nove digitalne storitve dodale samodejno, ko bodo na voljo. Če izberete »Izključeno«, se bo ob novih digitalnih storitvah prikazalo sporočilo na zaslonu, vendar storitve ne bodo samodejno dodane. Ta funkcija v nekaterih regijah/državah ni na voljo. Če ni na voljo, za dodajanje novih storitev uporabite funkcijo »Samodejno iskanje dig. kanalov«.

- **»Informacije o sistemu«:** prikaže trenutno različico programske opreme in nivo signala.
- **»Zamenjava storitve«:** izberite »Vključeno«, če želite, da televizor samodejno spremeni kanal, kadar ponudnik vsebine preklopi na oddajanje programa na drugem kanalu.

»Nastavitev modula CA«

Omogoča dostop do plačljivih TV-storitev prek modula CAM (modul pogodnjega dostopa) in kartice za ogled teh kanalov. Na strani stran 19 si oglejte lokacijo priključka  (PCMCIA).

- **»Izbriši seznam storitev«:** izbriše seznam storitev. Izberite »Da«, da ga izbrišete.



Starševska zaščita

Nastavi omejitve starosti za programe. Program, pri katerem je za vsebino določena omejitev starosti, bo možno gledati le po vnosu pravilne kode PIN.



- Koda PIN za kableske operaterje na Nizozemskem morate vnesti za programe, pri katerih je vsebina primerna za osebe, katerih starost je enaka ali višja od določene.

1 S številskimi gumbi vnesite obstoječo kodo PIN.

Če koda PIN še niste nastavili, se prikaže zaslon za vnos kode PIN. Sledite navodilom v spodnjem razdelku »Koda PIN«.

2 Pritisnite /, da določite omejitev starosti ali »Brez« (za neomejeno gledanje), nato pritisnite .

3 Pritisnite  **RETURN**.



- Koda PIN 9999 je vedno veljavna.

Koda PIN

Omogoča tako nastavitve televizorja, s katero blokirate kanal ali zunanji vhod. S tipkami **0–9** na daljinskem upravljalniku vnesite štirimestno kodo PIN.

Spremenite kodo PIN

Izberite, če želite spremeniti vašo kodo PIN.



Starševska ocena

Izberite starost najmlajšega gledalca (od 3 do 18). Izberite »Brez«, če ne želite omejiti gledalcev. Izbor teh možnosti je odvisen od izbrane države.

Zaklepanje digitalnega programa

Zaklene/odkrene programe in preveri stanje programov.

1 S številskimi gumbi vnesite obstoječo kodo PIN ali nastavite novo.

2 Z gumbi / brskajte po programih in z gumbom  preklopite med »Zaklenjeno« in »Odklenjeno«.

Zaklepanje zunanjih vhodov

Zaklene možnost gledanja vsebine z zunanjega vhoda. Če želite gledati vsebino iz zunanjega vhoda, izberite »Odklenjeno«.



Nastavitve

Nastavitve okvira za fotografije

»Način prikaza«: omogoča izbiro načina prikaza. Izberete lahko »Slika in ura«, »Celozaslonska slika« ali »Celozaslonski prikaz ure«. Glejte stran 24.

»Prikaz ure«: omogoča izbiro prikaza ure. Izberete lahko »Koledar«, »Analogna ura«, »Digitalna ura«, »Koledar in ura« ali »Ura«.

»Koledar in ura« in »Ura« je možno prikazati le, če je za »Način prikaza« izbrano »Celozaslonski prikaz ure«.

»Applikacija za zvok«

• **»Glasba«:** s to funkcijo lahko uživate v glasbi.

• **»Izključeno«:** izkljopi glasbo.

- »Izbira slike«: izbere sliko.
- »Izbira glasbe«: izbere glasbo.

»Nastavitve diaproyekcije«

- »Diaproyekcija«: predvajate lahko diaproyekcijo fotografij.
- »Enojni pogled«: prikaže samo eno fotografijo.

»Nastavitev predvajanja glasbe«















- »Vse skladbe«: poslušajte vse skladbe.
- »Ena skladba«: poslušajte samo eno skladbo.
- »Trajanje«: izbere časovno obdobje (»1 h«, »2 h«, »4 h« ali »24 h«), v katerem bo televizor samodejno preklopil v način pripravljenosti.
- »Prvi dan v tednu«: za prvi dan v tednu izberite »Nedelja« ali »Ponedeljek«.

Samodejni zagon USB	Samodejno prikaže pogled sličic zadnjih predvajanih fotografij/glasbenih datotek/video datotek, ko vklopite televizor, in USB-naprava se poveže z vklopljenimi USB-vrati.
Ura/Časovniki	<p>• »Časovnik za izklop«: določite, po koliko minutah (»Izključeno«, »15«, »30«, »45«, »60«, »90« ali »120«) naj se televizor samodejno izklopi.</p> <p>• »Časovnik za vklop«: ob vnaprej določenem času vklopi televizor iz stanja pripravljenosti in odpre želeni kanal ali vhod ali način okvirja za fotografije. Preden nastavite to funkcijo, mora biti nastavljen trenutni čas.</p> <p>• »Nastavitev ure«: trenutni čas se nastavi samodejno, ko televizor prejme podatke o uri z digitalnim signalom. Če ne prejme podatka o trenutnem času od digitalnega signala, ga lahko nastavite ročno. Izberite »Datum«, da vnesete datum, nato izberite »Čas«, da nastavite uro.</p> <p>• »Nastavitev časovnega pasa«: določite, ali želite samodejno izbrati vaš časovni pas.</p> <p>• »Časovni pas«: omogoča ročno izbiro vašega časovnega pasu, če ta ni enak kot privzeti časovni pas za vašo državo/regijo.</p> <p>• »Samodejni poletni/zimski čas«: določa, ali želite samodejno preklapljati med poletnim in zimskim časom.</p> <ul style="list-style-type: none"> • »Vključeno«: samodejno preklaplja med poletnim in zimskim časom glede na koledar. • »Izključeno«: čas bo prikazan glede na razliko v časovnem pasu, ki je določen v nastavitvi »Časovni pas«. <p>🕒</p> <ul style="list-style-type: none"> • Ta televizor nima vgrajenega baterijskega sistema za shranjevanje ure. Zaradi tega boste morali v primeru izpada elektrike ali po izklopu napajalnega kabla ponastaviti trenutni datum in čas.
Samodejni zagon	Zažene začetno nastavitve, pri kateri lahko izberete jezik, državo/območje in lokacijo ter poiščete vse razpoložljive digitalne in analogne kanale. Navadno vam tega postopka ni treba izvesti, ker jezik in državo/območje nastavite in poiščete kanale pri namestitvi televizorja. Kljub temu lahko s to možnostjo ponovite postopek (npr. po selitvi v novo hišo).
Jezik/Language	Izbere jezik, v katerem bodo prikazani meniji.
Logotip ob zagonu	Izberite »Vključeno«, če želite, da se ob vklopu televizorja prikaže logotip. Izberite »Izključeno«, da ga onemogočite.

AV nastavitve

»Prednastavljeni AV«

Vsaki opremi, ki je priključena v stranske in hrbtne priključke, dodeli ime. Ime se bo za kratek čas prikazalo na zaslonu, ko boste izbrali opremo.

- 1 Pritisnite /, da izberete želeni vhodni vir, nato pritisnite .
 - 2 Pritisnite /, da izberete zeleno možnost, ki je prikazana spodaj, nato pritisnite .
 - AV1 (ali AV2 ali HDMI1 ali HDMI2/MHL ali Component), KABELSKA, SATELITSKA, VIDEOREKORDER, DVD/BD, DOMAČI KINO, IGRÉ, KAMKORDER, DIGITALNI FOTOAPARAT, PC: uporabi eno od prednastavljenih oznak za dodelitev imena priključene opreme.
 - »Uredi«: ustvari lastno oznako.
 - 1 Pritisnite /, da izberete zeleno črko ali številko (»_« za presledek), nato pritisnite .
- Če vnesete napačen znak**
Pritisnite /, da izberete napačen znak. Nato pritisnite /, da izberete pravilen znak.
- 2 Ponavljajte 1. korak, dokler ne vnesete celotnega imena, nato pritisnite .
- »Preskoči«: preskoči vnos z oznako »Preskoči«, ko pritisnete gumb **INPUT**.

»Vhod AV2/Component«

Preklopi med komponentnim vhodom in vhodom AV2. Če izberete »Samodejno«, televizor zazna signal povezanega terminala in preklopi na komponentni vhod ali vhod AV2.



- Komponentnega vhoda in vhoda AV2 ni mogoče uporabljati hkrati.

»Slušalke/avdio izhod«

Določi izhod zvoka skozi slušalke ali zunanji avdio sistem, ki je priključen v televizor. Če izberete »Avdio izhod«, izključite slušalke iz televizorja.

Nastavitve Sync BRAVIA

Dovoli sporazumevanje med televizorjem in opremo, ki je združljiva s funkcijo Nadzor Sync BRAVIA in je vključena v priključke HDMI/MHL televizorja. Ne pozabite nastavitev sporazumevanja določiti tudi v priključeni opremi.

»Nadzor Sync BRAVIA«: določi, ali naj se funkcije televizorja in povezane opreme, ki je združljiva s funkcijo Nadzor Sync BRAVIA, povežejo.

»Samodejni izklop naprav«: če je za to možnost izbrano »Vključeno«, se bo povezana oprema, ki je združljiva s funkcijo Nadzor Sync BRAVIA, izklopila, ko boste z daljinskim upravljalnikom televizor preklopili v način pripravljenosti.

»Samodejni vklop TV-ja«: če je za to možnost izbrano »Vključeno«, se bo televizor vklopil, ko boste vklopili povezano opremo, ki je združljiva s funkcijo Nadzor Sync BRAVIA.

»Sprememba samodejnega vhoda (MHL)«: če je izbrano »Vključeno«, bo naprava MHL samodejno preklopila na vhod MHL. Če je televizor v pripravljenosti, se preklop ne bo izvedel samodejno. Izberite »Izključeno«, da ga onemogočite.

»Seznam naprav Sync BRAVIA«: prikaže seznam povezane opreme, ki je združljiva s funkcijo Nadzor Sync BRAVIA.

»Upravljalni gumbi naprave«: Izberite funkcije gumbov na daljinskem upravljalniku televizorja, s katerimi upravljate povezano opremo.

- »Brez«: onemogoči upravljanje z daljinskim upravljalnikom televizorja.
- »Normalno«: za osnovne operacije, kot so gumbi za krmarjenje (navzgor, navzdol, levo ali desno idr).
- »Gumbi za uglaševanje«: za osnovne operacije in upravljanje gumbov za kanale, kot so **PROG +/-** ali **(0-9)** idr. Koristni so pri upravljanju sprejemnika ali TV-komunikatorja npr. z daljinskim upravljalnikom.

- **»Gumbi menija«:** za osnovne operacije in upravljanje gumbov **HOME/OPTIONS**. Koristni so pri izbiranju menijev BD-predvajalnika ipd. z daljinskim upravljalnikom.
- **»Gumbi za uglas. in meni«:** Osnovne operacije in upravljanje gumbov za kanale ter gumbov **HOME/OPTIONS**.

Sist. nadgradnja prek USB	Posodobi TV-sistem z USB-pomnilnikom.
Samodejni prenos prog. opreme	Izberite »Vključeno«, da se programska oprema prenese samodejno. Izberite »Izključeno«, da ga onemogočite.
Podpora izdelka	Prikaže informacije o vašem televizorju.
Tovarniške nastavitve	Ponastavi vse nastavitve na tovarniške. Po končanem postopku se prikaže zaslon za začetno nastavitvev.



Ponastavi	Ponastavi vse nastavitve menija »Eko« na tovarniške.
Varčevanje energije	Izbere način varčevanja energije, s katerim zmanjšate porabo energije televizorja. »Standardno«: privzete nastavitve. »Zmanjšano«: zmanjša porabo energije televizorja. »Slika izključena«: izklopi sliko. Poslušate lahko zvok brez slike.
Stanje pripravlj. nedejavnega TV-ja	Izbere čas (»1h«, »2h« ali »4h«), po katerem bo televizor samodejno preklopil v način pripravljenosti, če ga v tem času ne uporabljate.



- Energijska učinkovitost zmanjša porabo energije in vam prihrani denar pri računih za električno energijo.
- Če ga ne uporabljate
 - Zaradi okoljskih razlogov in varnosti odklopite napajanje, če televizorja več dni ne boste uporabljali.
 - Napajanje televizorja ni odklopljeno, če televizor samo izklopite. Izvlecite vtič iz omrežne vtičnice, da televizor popolnoma odklopite.
 - Nekateri modeli so lahko opremljeni s funkcijami, zaradi katerih mora televizor ostati v pripravljenosti, da bi lahko pravilno deloval.

Namestitev dodatne opreme (nosilec za stensko montažo)

■ Za stranke:

Zaradi zaščite izdelka in iz varnostnih razlogov Sony močno priporoča, da vaš televizor namesti Sony dobavitelj ali pooblaščen izvajalec. Namestitve ne poskušajte opraviti sami.

■ Za Sony distributerje in izvajalce:

Skrbno pazite na varnost med namestitvijo, občasnim vzdrževanjem in pregledovanjem izdelka.

Za namestitev teh izdelkov morate biti dovolj izkušeni, zlasti za ocenjevanje primerne nosilnosti stene za televizor. Namestitev teh izdelkov na steno zaupajte distributerjem ali pooblaščenim izvajalcem Sony in med namestitvijo pazite na ustrezno varnost. Sony ne odgovarja za nobeno škodo ali poškodbo, ki bi nastala zaradi nepravilnega ravnanja ali namestitve.



- Ko nameščate kavelj za montažo, zaslon televizorja obrnite navzdol in ga postavite na trdno in ravno površino, na katero ste položili debelo mehko tkanino.





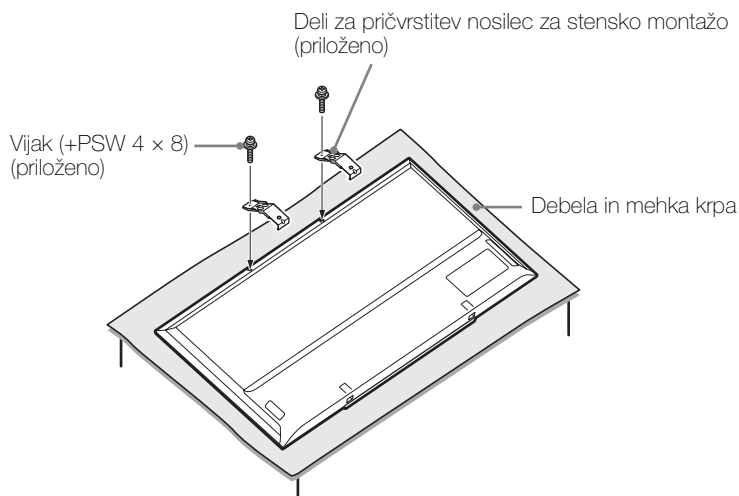





■ Samo za KDL-46R473A/46R470A

Preden namestite nosilec za stensko montažo, s priloženimi vijaki na hrbtni del televizorja namestite dele za pričvrstitev nosilca za stensko montažo (priloženo).



- Ko odstranjujete namizno stojalo s televizorja, televizor položite z zaslonom navzdol na stabilno delovno površino, ki je večja od televizorja.
- Na delovno površino prej položite mehko krpo, da ne poškodujete površine LCD-zaslona.

Tehnični podatki

Sistem	
Zaslonski sistem	LCD-plošča (zaslon s tekočimi kristali) LED-osvetlitev
TV-sistem	Odvisno od izbire države/območja Analogni: B/G, D/K, L, I Digitalni: DVB-T, DVB-T2 (samo KDL-46R473A / 40R474A / 40R473A / 32R424A / 32R423A), DVB-C
Barvni/video sistem	Analogni: PAL, PAL60 (samo video vhod), SECAM, NTSC3.58, NTSC4.43 (samo video vhod) Digitalni: MPEG-2 MP@ML/HL, H.264/MPEG-4 AVC HP@L4.0, MP@L4.0
Pokrivanje kanalov	Analogni: 46,25–855,25 MHz Digitalni: VHF/UHF
Zvočni izhod	8 W + 8 W
Vhodni/izhodni priključki	
Antena/Kabelska TV	75 ohmov, zunanji vmesnik za VHF/UHF
 AV1	21-iglični priključek scart, vključuje avdio/video vhod, vhod RGB, vhod S-Video in avdio/video izhod televizorja.
 COMPONENT IN/ AV2	 COMPONENT IN Podprti formati: 1080p, 1080i, 720p, 576p, 576i, 480p, 480i Y: 1 Vp-p, 75 ohmov, 0,3 V negativna sinhronizacija/Pb/Cb: 0,7 Vp-p, 75 ohmov  AV2 Video vhod (priključki za slušalke)
 COMPONENT IN/ AV2	Avdio vhod (priključki za slušalke)
HDMI IN 1(ARC) HDMI IN 2/MHL	Video HDMI: 1080/24p, 1080p, 1080i, 720p, 576p, 576i, 480p, 480i Video MHL: 1080/24p, 1080/30p, 1080i, 720p, 720/30p, 576p, 576i, 480p, 480i Avdio: dvokanalni linearni PCM 32, 44,1 in 48 kHz, 16-, 20- in 24-bitno, Dolby Digital PC (glejte stran 40)
 DIGITAL AUDIO OUT (OPTICAL)	Digitalni optični priključek (dvokanalni linearni PCM, Dolby Digital)
 AUDIO OUT, 	Avdio izhod (levo/desno), Slušalke (mini vtič)
	USB-vrata
	Reža za CAM (modul pogodnega dostopa)

Naziv modela KDL-	46R47xA	40R47xA	32R42xA	
Napajanje in druge lastnosti				
Zahteve za napajanje	220–240 V AC, 50 Hz			
Razred energijske učinkovitosti	A			
Velikost zaslona (diagonala)	Pribl. 116,8 cm / 46 palcev	Pribl. 101,6 cm / 40 palcev	Pribl. 80,0 cm / 32 palcev	
Poraba energije	v načinu »Doma«/ »Standardna«	75 W	61 W	40 W
	v načinu »Prodajalna«/ »Živobarvna«	107 W	87 W	58 W
Poraba v pripravljenosti*1	110 kWh	89 kWh	58 kWh	
Povprečna letna poraba energije*2	0,3 W		0,5 W	
Ločljivost zaslona	1.920 točk (vodoravno) × 1.080 vrstic (navpično)		1.366 točk (vodoravno) × 768 vrstic (navpično)	
Mere (š × v × g) (pribl.)	(z namiznim stojalom)	105,3 × 65,0 × 20,4 cm	92,3 × 57,4 × 18,4 cm	73,1 × 46,6 × 17,1 cm
	(brez namiznega stojala)	105,3 × 62,2 × 7,6 cm	92,3 × 54,8 × 7,6 cm	73,1 × 44,1 × 7,6 cm

Naziv modela KDL-		46R47xA	40R47xA	32R42xA
Teža (pribl.)	(z namiznim stojalom)	10,0 kg	7,6 kg	5,3 kg
	(brez namiznega stojala)	9,7 kg	7,3 kg	5,1 kg
Priloženi dodatki		Glejte »1: Preverjanje dodatkov« na strani 4.		

*1 Letna poraba energije temelji na porabi energije televizorja, ki deluje 4 ure dnevno 365 dni. Dejanska poraba energije je odvisna od načina uporabe televizorja.

*2 Navedena poraba v pripravljenosti nastopi po zaključenih notranjih procesih televizorja.

Oblikovanje in tehnični podatki se lahko spremenijo brez predhodnega obvestila.

■ Pregled vhodnih signalov računalnika za priključke HDMI IN 1/2

Za KDL-46R473A / 46R470A / 40R474A / 40R473A / 40R471A / 40R470A

Signali	Vodoravno (slikovne točke)	Navpično (vrstice)	Vodoravna frekvenca (kHz)	Navpična frekvenca (Hz)	Standardno
VGA	640	480	31,5	60	VGA
SVGA	800	600	37,9	60	Smernice VESA
XGA	1.024	768	48,4	60	Smernice VESA
WXGA	1.280	768	47,4	60	VESA
WXGA	1.280	768	47,8	60	VESA
WXGA	1.360	768	47,7	60	VESA
SXGA	1.280	1.024	64	60	VESA
HDTV*	1.920	1.080	67,5	60	EIA

* Ločljivost 1080p na vhodu HDMI bo obdelana kot video ločljivost namesto računalniška ločljivost.

Za KDL-32R424A / 32R423A / 32R421A / 32R420A

Signali	Vodoravno (slikovne točke)	Navpično (vrstice)	Vodoravna frekvenca (kHz)	Navpična frekvenca (Hz)	Standardno
VGA	640	480	31,5	60	VGA
SVGA	800	600	37,9	60	Smernice VESA
XGA	1.024	768	48,4	60	Smernice VESA
WXGA	1.280	768	47,4	60	VESA
WXGA	1.280	768	47,8	60	VESA
WXGA	1.360	768	47,7	60	VESA

Odpravljanje težav

Preverite, ali indikator **I/⏻** (napajanje/pripravljenost) utripa rdeče.

Če utripa

Vključena je funkcija za samodijagnozo. Dotaknite se **I/⏻** na robu televizorja, da ga izklopite, nato ga izključite iz napajanja in obvestite prodajalca ali servisni center Sony.

Če ne utripa

- 1 Preverite možnosti v spodnjih tabelah.
- 2 Če težave ne odpravite, naj vaš televizor popravi usposobljeno servisno osebje.



- Če želite izvedeti več, se obrnite na Sony center za informacije strankam na naslovu ali telefonski številki, ki je navedena na priloženem garancijskem listu.

Slika

Ni slike (zaslon je temen) in ni zvoka

- Preverite priključek antene/kabelske TV.
- Priključite televizor v napajanje, nato pritisnite **I/⏻** na robu televizorja.
- Če indikator **I/⏻** (napajanje/pripravljenost) zasveti rdeče, pritisnite **I/⏻**.

Ni slike ali ni menija za opremo, ki je priključena v priključek scart

- Pritisnite **↵**, da odprete seznam priključene opreme, nato izberite zeleni vhod.
- Preverite povezavo med izbrano opremo in televizorjem.

Dvojna slika ali sledovi slike

- Preverite priključek antene/kabelske TV.
- Preverite postavitev in smer antene.

Na zaslonu sta vidna samo sneg in šum

- Preverite, ali je antena zlomljena ali upognjena.
- Preverite, ali je antena prišla do konca svoje servisne življenjske dobe (od tri do pet let pri običajni uporabi, od enega do dveh let v bližini morja).

Šum v sliki ali zvoku pri gledanju TV-kanala

- S funkcijo »AFT« (Samodejno iskanje) poiščite boljši sprejem slike (stran 31).

Na zaslonu se pojavijo drobne črne pike in/ali svetle pike

- Slika na zaslonu je sestavljena iz slikovnih točk. Drobne črne pike in/ali svetle pike (slikovne točke) na zaslonu niso znak napake.

Ni barve v nekaterih oddajah

- Izberite »Ponastavi« (stran 27).

Pri prikazovanju signala iz priključkov

COMPONENT IN/AV2 ni barve ali je ta nepravilna

- Preverite povezavo na priključkih **COMPONENT IN/AV2** in poskrbite, da bodo kabli trdno nameščeni v ustrezne priključke.

Zvok

Ni zvoka, slika je dobra

- Pritisnite **⏻** + ali **⏸** (Utišaj).
- Preverite, ali je za možnost »Zvočniki« izbrano »TV-zvočnik« (stran 29).
- Če uporabljate HDMI-vhod s funkcijami Super Audio CD ali DVD-Audio, DIGITAL AUDIO OUT (OPTICAL) morda ne bo podpiral izhodnih signalov.
- Preverite, ali je vtič slušalk priključen v televizor.

Kanali

Želenega kanala ni možno izbrati

- Preklopite med digitalnim in analognim načinom in izberite zeleni digitalni/analogni kanal.

Nekateri kanali so prazni

- Šifrirani kanal/kanal zahteva naročnino. Naročite se na plačljivo TV-storitev.
- Kanal se uporablja samo za podatke (ni slike ali zvoka).
- Ponudnika vsebine vprašajte o podrobnostih prenosa.

Digitalni kanali niso prikazani

- Strokovnjaka za namestitev v vašem območju vprašajte o ponudbi digitalnih prenosov.
- Nadgradite vrsto antene.

Splošno

Televizor se samodejno izklopi (TV preide v stanje pripravljenosti)

- Preverite, ali je aktivirana funkcija »Časovnik za izklop« (stran 35) ali »Stanje pripravlj. nedeljavnega TV-ja« (stran 37).
- Če v načinu TV ne sprejemate signala in ne izvajate nobene funkcije 15 minut, televizor samodejno preklopi v način pripravljenosti.
- Preverite, ali je vklopljeno »Trajanje« v načinu okvir za fotografije.
- Preverite, ali je vklopljeno »Trajanje«, ko televizor vklopi časovnik za vklop.

Popačena slika in/ali zvok

- Televizor namestite stran od virov električnega šuma, kot so avtomobili, motorji, sušilniki las ali optična oprema.
- Pri nameščanju izbirne opreme naj bo med opremo in televizorjem nekaj prostora.
- Preverite priključek antene/kabelske TV.
- Kabel antene/kabelske TV povlecite stran od drugih povezovalnih kablov.

Daljinski upravljalnik ne deluje

- Zamenjajte baterije.

Na seznamu »Seznam naprav Sync BRAVIA« ni navedene naprave HDMI/MHL

- Preverite, ali je vaša oprema združljiva s funkcijo Nadzor Sync BRAVIA.

Televizor ne kaže slike in/ali zvoka iz naprave MHL

- Odklopite kabel MHL, ga znova priključite ali izklopite in znova vklopite napravo MHL ter sprostite njeno zaklepanje.

Če se na zaslonu prikaže »Način za prikazovanje v prodajalni: Vključeno«

- Vaš televizor deluje v načinu »Prodajalna«. Znova morate nastaviti možnost »Doma« za »Lokacija« v postopku »Samodejni zagon« (stran 7).

»Samodejno iskanje dig. kanalov« ne najde kabljskih TV-storitev (programov).

- Preverite kabljsko povezavo ali nastavitve iskanja kanalov.
- Poskusite zagnati »Samodejno iskanje dig. kanalov« tako, da izberete »Antena« namesto »Kabljska TV«.



Uporabne informacije o izdelkih Sony

<http://www.sony-europe.com/myproduct/>



4458528411

<http://www.sony.net/>

4-458-528-41(1)

© 2013 Sony Corporation