

LCD TV

Navodila za uporabo

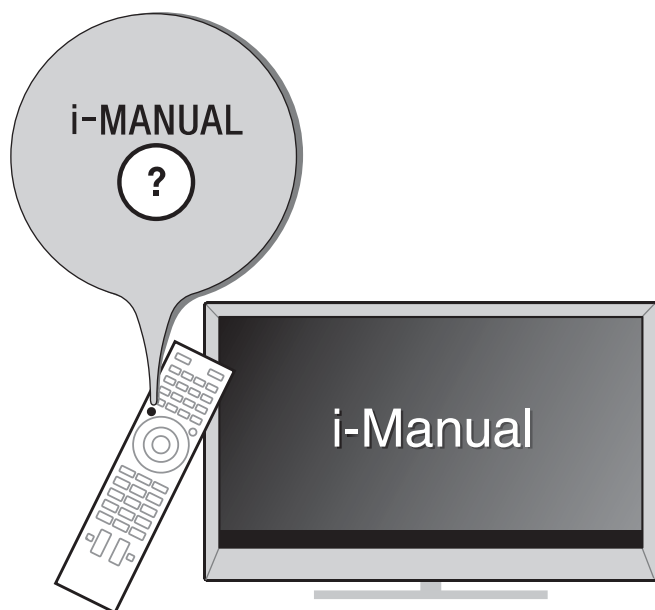

BRAVIA

Uvod

Hvala, ker ste se odločili uporabljati ta Sonyjev izdelek. Pred uporabo televizorja skrbno preberite ta priročnik in ga shranite za nadaljnjo uporabo.

Proizvajalec tega proizvoda je Sony Corporation, 1-7-1 Konan Minato-ku Tokyo, 108-0075 Japonska. Pooblaščen predstavnik za EMC in varnost proizvodov je Sony Deutschland GmbH, Hedelfinger Strasse 61, 70327 Stuttgart, Nemčija. Za vse storitve ali garancijske zadeve prosimo, da se obrnete na naslove navedene v ločenih servisnih ali garancijskih dokumentih.

Opombe k funkcijam digitalne televizije

- Funkcije digitalne televizije (DVB) delujejo samo v državah oz. na območjih, kjer se oddaja zemeljski signal digitalne televizije DVB-T/ DVB-T2^{*1} (MPEG-2 in H.264/MPEG-4 AVC) ali kjer je dostopna združljiva kabelska storitev DVB-C (MPEG-2 in H.264/MPEG-4 AVC). Pri svojem lokalnem ponudniku preverite, ali lahko sprejemate signal DVB-T/ DVB-T2^{*1}, ali povprašajte pri ponudniku kabelske televizije, če je njihova storitev DVB-C primerna za ta televizor.
- Ponudnik kabelske televizije vam bo morda zaračunal svoje storitve ali pa od vas zahteval sprejemanje njihovih pogojev.
- Televizor je skladen s tehničnimi zahtevami za DVB-T/DVB-T2^{*1} in DVB-C, vendar združljivost s prihodnjimi zemeljskimi digitalnimi signali DVB-T/DVB-T2^{*1} in digitalno kabelsko televizijo DVB-C ni zajamčena.
- Nekatere funkcije digitalne televizije v določenih državah/na določenem območju morda niso na voljo, kabelska televizija DVB-C pa pri določenih ponudnikih morda ne deluje pravilno.



- Nekatere serije modelov televizorjev HX ne vsebujejo tehnologije digitalnega video oddajanja T2^{*1} 2. generacije.

*1 DVB-T2 ni na voljo za serije modelov televizorjev HX850. DVB-T2 je na voljo za serije modelov televizorjev HX853.



- »x«, ki se prikaže v imenu modela, odgovarja številčni cifri, ki je povezana z obliko, barvo ali TV sistemom.
- Navodila za »Namestitvev nosilca za stensko montažo« so vključena v navodila za uporabo tega televizorja.

- Ilustracije v tem priročniku se lahko razlikujejo glede na model vašega televizorja.
- V tem priročniku so prikazane slike daljinskega upravljalnika modela RM-ED047, razen kjer je navedeno drugače.
- Pred uporabo televizorja preberite stran 28 (Varnostne informacije). Shranite ta priročnik za nadaljnjo uporabo.

Informacije o blagovnih znamkah

DVB je zaščiten blagovna znamka organizacije DVB Project.

HDMI, logotip HDMI in High-Definition Multimedia Interface so blagovne znamke ali zaščitene blagovne znamke podjetja HDMI Licensing LLC v Združenih državah in drugih državah.

DLNA®, logotip DLNA in DLNA CERTIFIED® so blagovne znamke, storitvene znamke ali certifikacijske znamke združenja Digital Living Network Alliance.

DivX®, DivX Certified® in z njimi povezani logotipi so blagovne znamke družbe Rovi Corporation ali njenih hčerinskih podjetij in se uporabljajo v skladu z licenco.

O VIDEU DIVX: DivX® je digitalni format videoposnetkov, ki ga je ustvarilo podjetje DivX, LLC, hčerinsko podjetje družbe Rovi Corporation. To je naprava za uradno oznako DivX Certified®, ki predvaja videoposnetke v formatu DivX. Če želite izvedeti več ali prenesti programska orodja za pretvorbo vaših datotek v format DivX, obiščite divx.com.

O VIDEU NA ZAHTEVO DIVX: To napravo za uradno oznako DivX Certified® je treba registrirati, če želite z njo predvajati kupljene filme v formatu DivX video na zahtevo (VOD). Registracijsko kodo boste našli v razdelku DivX VOD nastavitvenega menija vaše naprave. Za več informacij o registraciji vaše naprave obiščite vod.divx.com.

Izdelano po licenci podjetja Dolby Laboratories. Dolby in simbol dvojnega D sta blagovni znamki podjetja Dolby Laboratories.

»BRAVIA« in BRAVIA sta blagovni znamki podjetja Sony Corporation.

TrackID je blagovna znamka ali zaščiten blagovna znamka družbe Sony Ericsson Mobile Communications AB.

Tehnologijo za prepoznavanje glasbe in s tem povezane podatke zagotavlja Gracenote®. Gracenote je industrijski standard za tehnologijo za prepoznavanje glasbe in povezano dobavo vsebin. Za dodatne informacije obiščite www.gracenote.com. CD in z glasbo povezani podatki podjetja Gracenote, Inc., avtorske pravice © 2000-danes Gracenote.

Gracenote programska oprema, avtorske pravice © 2000-danes Gracenote. Za ta izdelek in storitev velja eden ali več patentov, ki so v lasti družbe Gracenote. Za nepopoln seznam veljavnih patentov družbe Gracenote si poglejte spletno mesto družbe Gracenote. Gracenote, CDDB, MusicID, logo in logotip družbe Gracenote ter logo »Poganja ga Gracenote« so bodisi registrirane blagovne znamke ali blagovne znamke družbe Gracenote v ZDA in/ali drugih državah.

Opera® Browser from Opera Software ASA. Copyright 1995-2012 Opera Software ASA. All rights reserved.

Wi-Fi Direct je znamka družbe Wi-Fi Alliance.

»Blu-ray Disc«, »Blu-ray« in logotip »Blu-ray Disc« so blagovne znamke družbe Blu-ray Disc Association.

»Logotip Sony Entertainment Network« in »Sony Entertainment Network« sta blagovni znamki družbe Sony Corporation.

HDMI[™]
HIGH-DEFINITION MULTIMEDIA INTERFACE

DOLBY[®]
DIGITAL PLUS
PULSE

DLNA[®]
CERTIFIED

DIVX[™]

gracenote

OPERA[™]
software

Obvestilo o brezžičnem signalu

1. Sony Corporation izjavlja, da je ta enota v skladu z bistvenimi zahtevami in ostalimi relevantnimi določili direktive 1999/5/ES.

Za podrobnosti vas naprošamo, če pogledate na URL:

<http://www.compliance.sony.de/>



2. Opozorilo za stranke: naslednje informacije veljajo le za opremo prodano v državah v katerih veljajo direktive ES.

Brezžični sistem televizorja lahko uporabljate v naslednjih državah:

Avstrija, Belgija, Bolgarija, Ciper, Češka republika, Danska, Estonija, Finska, Francija, Nemčija, Grčija, Madžarska, Islandija, Irska, Italija, Latvija, Lihtenštajn, Litva, Luksemburg, Malta, Nizozemska, Norveška, Poljska, Portugalska, Slovaška, Romunija, Slovenija, Španija, Švedska, Švica, Turčija in Združeno kraljestvo.

Opremo lahko uporabljate tudi v drugih neevropskih državah.

Brezžični TV-sistem – Informacije o predpisih

Za kupce v Italiji

Uporabo omrežja RLAN določa: -

- zasebno uporabo ureja zakonodajni odlok št. 259 (»Pravilnik o elektronskih komunikacijah«) z dne 1. 8. 2003. Zlasti 104. člen določa, kdaj je potrebna predhodna pridobitev splošnega pooblastila, 105. člen pa, kdaj je dovoljena prosta uporaba;
- zagotavljanje dostopa RLAN do telekomunikacijskih omrežij in storitev za javnost urejata dopolnjena ministrska odredba z dne 28. 5. 2003 in 25. člen Pravilnika o elektronskih komunikacijah (splošno pooblastilo za elektronska komunikacijska omrežja in storitve).

Za kupce na Norveškem

Te radijske opreme ni dovoljeno uporabljati na zemljepisnem območju znotraj 20 km od središča naselja Ny-Ålesund na otočju Svalbard.

Za kupce na Cipru

Končni uporabnik mora na Uradu za elektronske komunikacije (P.I. 365/2008 in P.I. 267/2007) registrirati naprave RLAN (ali WAS ali WiFi).

P.I. 365/2008 je Odredba o radijski komunikaciji (razvrstitev postaj, za katere sta potrebna splošno pooblastilo in registracija) iz leta 2008.

P.I. 267/2007 je Splošno pooblastilo za uporabo radijskih frekvenc v radijskih lokalnih omrežjih in sistemih brezžičnega dostopa, vključno z radijskimi lokalnimi omrežji (WAS/ RLAN).

Za kupce v Franciji

Funkcija WLAN (WiFi) tega LCD-televizorja se sme uporabljati izključno v notranjih prostorih. Vsaka uporaba funkcije WLAN (WiFi) tega LCD-televizorja na prostem je na francoskem ozemlju prepovedana. Prosimo, poskrbite, da bo funkcija WLAN (WiFi) tega LCD-televizorja pred morebitno uporabo na prostem onemogočena. (Odločba ART 2002-1009, dopolnjena z Odločbo ART 03-908 glede omejitev pri uporabi radijskih frekvenc).

Mesto identifikacijske nalepke

Nalepke s številko modela, datumom izdelave (mesec/leto) in nazivno napajalno napetostjo (v skladu z veljavnimi varnostnimi predpisi) se nahajajo na hrbtni strani televizorja ali paketa.

O tem priročniku

(Navodila za uporabo)

V tem priročniku je opisana nastavitve vašega televizorja. Za več informacij o uporabi televizorja BRAVIA glejte »Elektronski priročnik«.

Navodila za uporabo

Opisuje nastavitve televizorja, na primer priključke, začetne nastavitve in osnovne funkcije.



Za več informacij pritisnite tipko i-MANUAL



Elektronski priročnik (i-Manual)

Opisuje uporabo vseh funkcij. Če želite izvedeti več o uporabi priročnika i-priročnik, glejte stran 19.

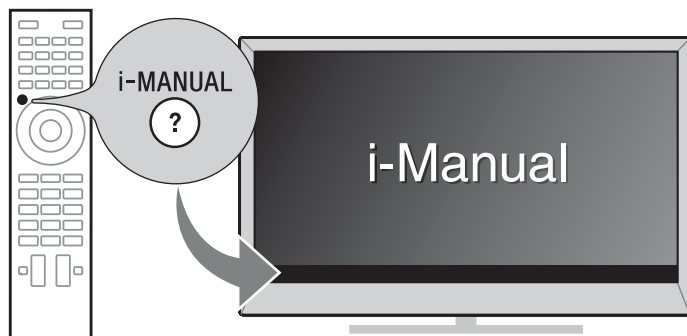

Slike in ilustracije v tem priročniku se lahko razlikujejo od dejanskih zaslonov.

Vsebina

Uvod

Preverjanje dodatkov	6
Vstavljanje baterij v daljinski upravljalnik	6
1: Namestitev stojala televizorja	7
2: Priključki	9
3: Preprečevanje prevračanja televizorja	11
4: Pritrjevanje kablov	11
5: Internetna povezava televizorja	12
6: Začetne nastavitve	13

Uporaba televizorja BRAVIA

Gledanje TV ▶	14
Izbiranje različnih funkcij in nastavitev (Meni Domov)	16
Gledanje spletnega videa	18

Iskanje navodil

Iskanje navodil v navodilih za uporabo (i-Manual) ▶	19
--	-----------

Dodatne informacije

Odpravljanje težav	21
Tehnični podatki	22
Namestitev dodatne opreme (Nosilec za stensko montažo)	24
Varnostne informacije	28
Previdnostni ukrepi	30

Preverjanje dodatkov

Daljinski upravljalnik (1)

Baterije AAA (tip R03) (2)

Stojalo televizorja (1)

Sklop (1)

Nosilec (1)

Vijak za pričvrstitev nosilca stojala televizorja

(M5 × 16) (3)

Vijak za sklop (M5 × 16) (3)

Vijak za nosilec (M5 × 16) (4)

Navodila za uporabo (ta priročnik) in drugi dokumenti

Vstavljanje baterij v daljinski upravljalnik

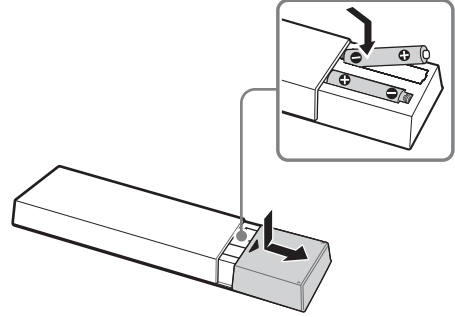

- 1** Odstranite zaščito.
- 2** Pritisnite pokrov in ga potisnite, da se odpre.

1: Namestitev stojala televizorja



- Pred začetkom sestavljanja pripravite tak križni izvijač, ki ustreza vijakom.

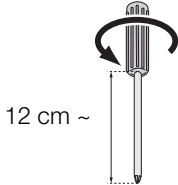

- Če uporabljate električni izvijač, nastavite navor približno 1,5 N·m {15 kgf·cm}.

1 Natakните nosilec na stojalo televizorja.

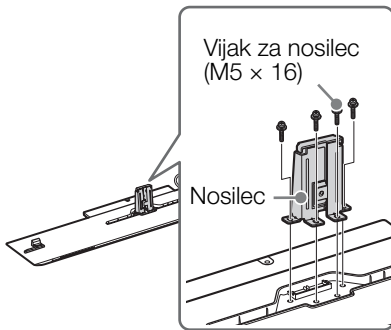

2 Pripravite televizor.

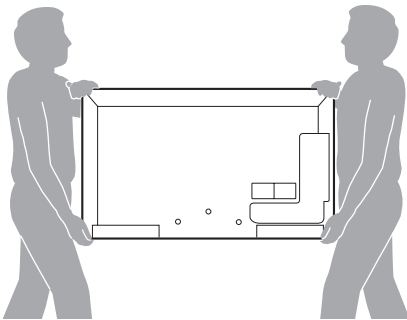

- Ko premikate televizor, ga morata na stojalo televizorja namestiti najmanj dve osebi, kot kaže slika. Če namestitev opravi samo ena oseba, lahko pride do nesreče ali poškodbe.

3 Pritrdite priloženi sklop na hrbtno stran televizorja.

Potisnite priloženi sklop navzgor, da se zatakne.

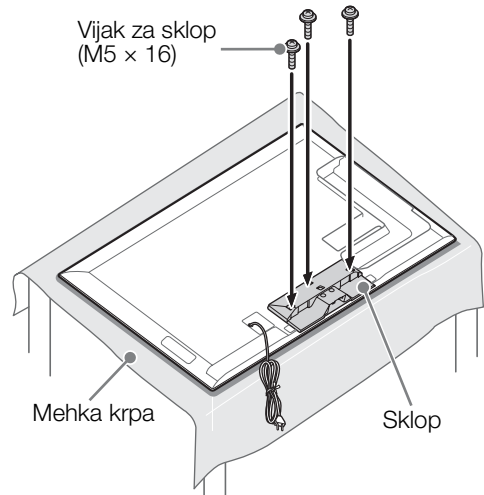
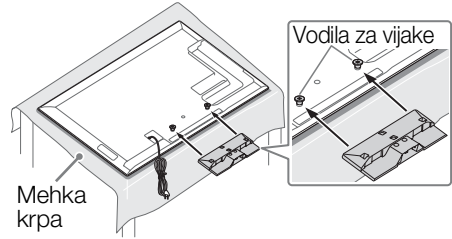

- Položite zaslon navzdol na stabilno delovno površino, ki je večja od zaslona.
- Preprečite, da bi se površina zaslona LCD poškodovala, tako da na delovno površino položite mehko krpo.

4 Televizor namestite na stojalo televizorja.

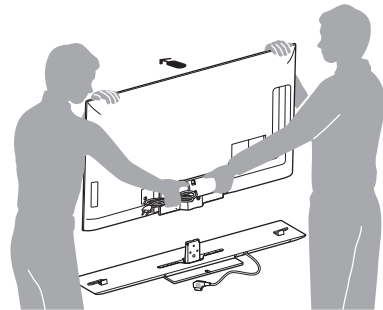

← Smer puščic kaže sprednji del stojala televizorja



- Ko nameščate televizor na stojalo televizorja, držite televizor tako, kot kaže slika, in ga postavite na dva nosilca stojala televizorja.
- Med namestitvijo televizorja na stojalo televizorja pazite, da si ne pripravite rok ali napajalnega kabla.

5 Pričvrstite televizor in stojalo televizorja.

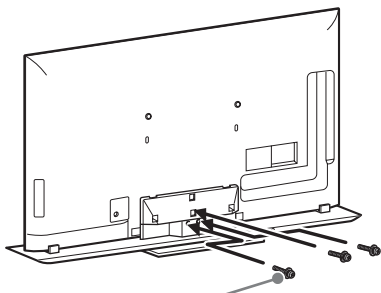

Vijak za pričvrstitev nosilca stojala televizorja (M5 × 16)

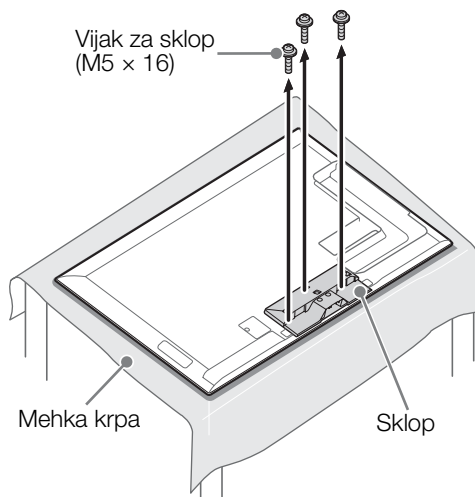

Mehka krpa

Sklop



- Zagotovite, da pred televizorjem ni predmetov.

Odstranitev stojala televizorja s televizorja

Če želite odstraniti stojalo televizorja s televizorja, odstranite vijake, ki ste jih privili v 3. in 5. koraku.



- Stojala televizorja ne odstranjujte v nobenem drugem primeru, kot le zaradi namestitve ustrezne dodatne opreme na TV.
- Pri odstranjevanju stojala televizorja položite televizor z zaslonom navzdol na stabilno delovno površino, ki je večja od televizorja.
- Pod LCD-zaslon televizorja postavite mehko krpo, da ga ne poškodujete.
- Preden televizor vključite, se prepričajte, da je v navpičnem položaju. Televizorja ne smete vključiti z LCD ploščo obrnjeno navzdol, da preprečite popačenost enotnosti slike.

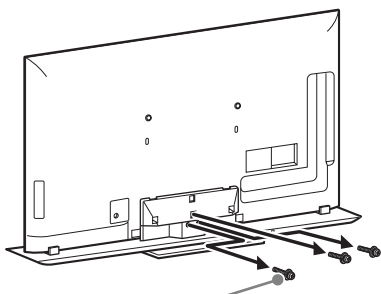

Vijak za pričvrstitev nosilca stojala televizorja (M5 × 16)

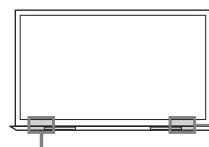

Oddajnik 3D Sync

Infrardeči senzor

2: Priključki



- Uporabite priključek za antenski kabel debeline največ 14 mm.
- Uporabite priključek za kabel HDMI z merami največ 12 mm (debelina) × 21 mm (širina).

Priključitev antene/ digitalnega sprejemnika (STB)/snemalnika (npr. DVD-snemalnika)

- Priključitev digitalnega sprejemnika (STB) (npr. DVD-snemalnika) s priključkom SCART

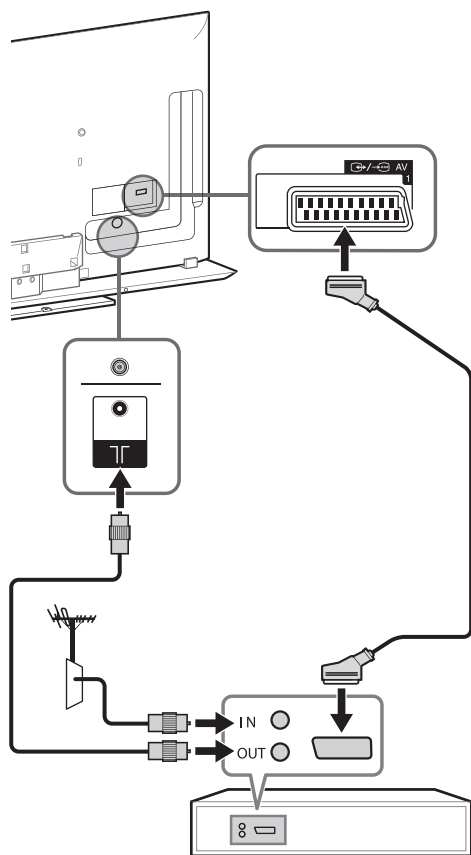

Digitalni sprejemnik (STB)/snemalnik
(npr. DVD-snemalnik)



- Priporočamo, da za to povezavo uporabite kabel z univerzalnim pravokotnim priključkom SCART.

- Priključitev digitalnega sprejemnika (STB) (npr. DVD-snemalnika) s priključkom HDMI

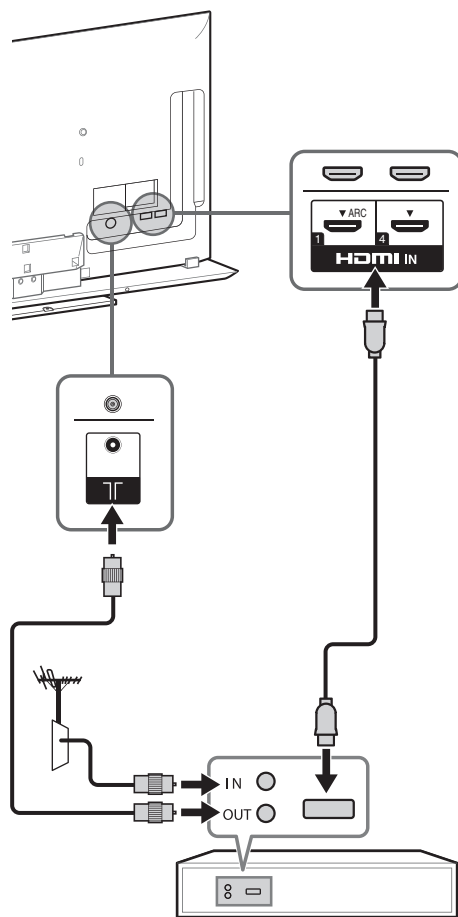

Digitalni sprejemnik (STB)/snemalnik
(npr. DVD-snemalnik)

Priključitev avdio/video naprav

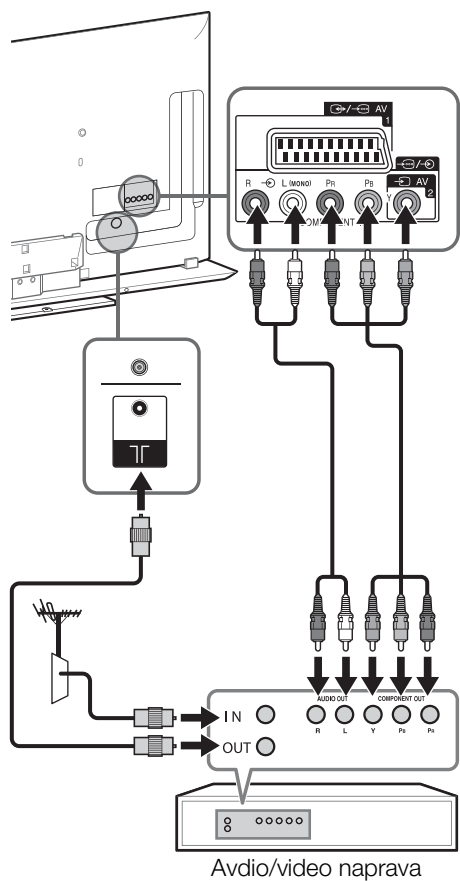

Priključitev televizorja s stojalom z vgrajenimi zvočniki na stojalo televizorja

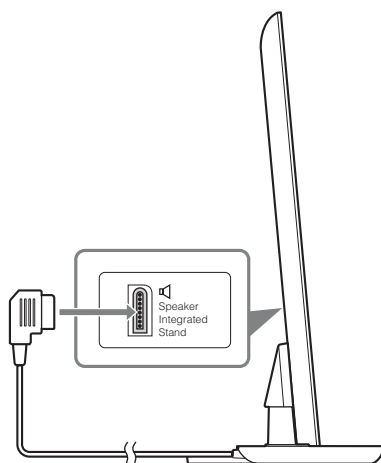

- 1 Vključite kabel stojala televizorja v priključek za stojalo z vgrajenimi zvočniki na hrbtni strani televizorja.
- 2 Izberite »Nast. za stojalo z vgraj. zvoč.« v meniju »Položaj TV-ja«. Pritisnite **HOME** in izberite »Nastavitve« → »Zvok« → »Položaj TV-ja« → »Nast. za stojalo z vgraj. zvoč.«.

3: Preprečevanje prevračanja televizorja

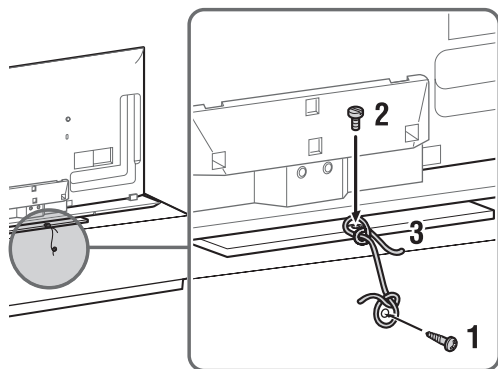

- 1 V stojalo televizorja privijte lesni vijak (premera 4 mm, ni priložen).
- 2 V luknjo na televizorju privijte strojni vijak (M4, ni priložen).
- 3 Lesni vijak in strojni vijak zvežite z močno vrvo (ni priložen).

Dolžina strojnega vijaka M4 je odvisna od premera kabla.
Upoštevajte spodnjo sliko.

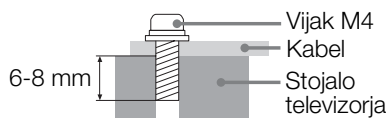

4: Pritrjevanje kablov

Predn povežete kable, odstranite držalo kablov iz pokrova reže za napajanje. Z držalom kablov povežite ostale kable.



- Omrežnega kabla ne povezuje z drugimi kablji.

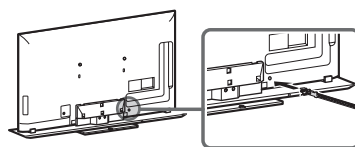
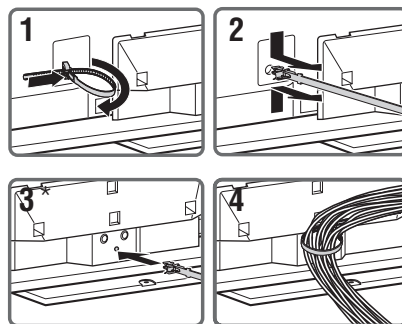

5: Internetna povezava televizorja

Če televizor povežete v splet, lahko uporabljate različne funkcije: prikaz fotografije, ki kaže vašo lokacijo na zemljevidu, spletni videoposnetki idr. Če želite izvedeti več o funkcijah, glejte i-priročnik.



- Za povezavo v splet morate imeti sklenjeno pogodbo s ponudnikom internetnih storitev.

Priprava žičnega omrežja

Televizor

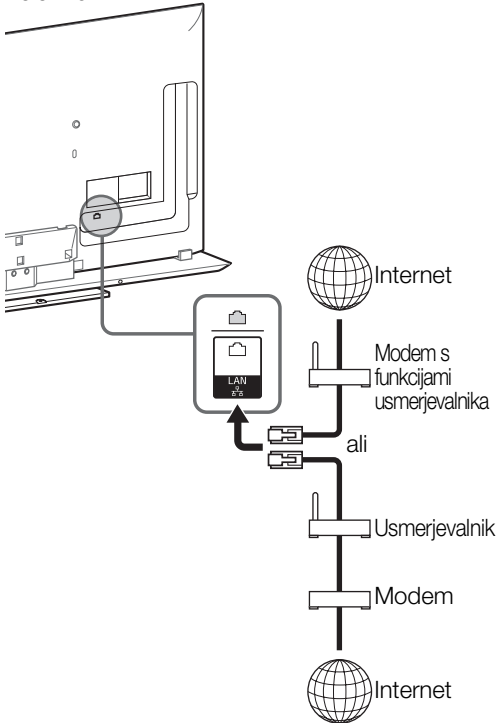

- Za povezave LAN uporabljajte kabel kategorije 7 (ni priložen).

Priprava brezžičnega LAN

Vgrajena naprava za brezžični LAN vam omogoča dostop do interneta in domačega omrežja. S to funkcijo lahko televizor povežete v brezžični LAN in uživate v prednostih uporabe omrežja v okolju brez kablov. Preden nastavite funkcijo brezžičnega LAN-a v televizorju, ne pozabite namestiti brezžičnega usmerjevalnika.

Televizor

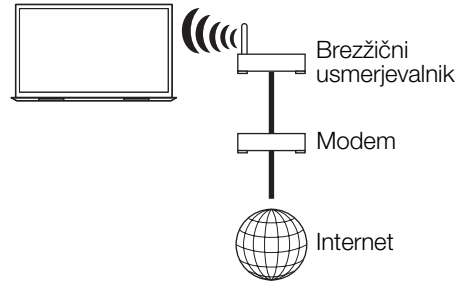

6: Začetne nastavitve

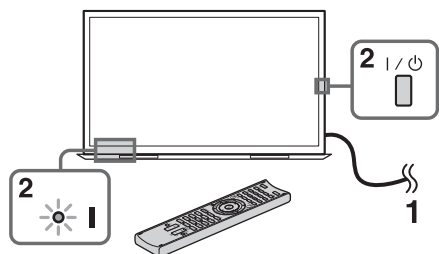

- 1 Priključite televizor v vtičnico.
- 2 Pritisnite I/⏻ na televizorju. Indikator I (napajanje) začne svetiti zeleno. Ko prvič vklopite televizor, se na zaslonu prikaže meni Jezik za izbiro jezika.



- Ko televizor prvič vklopite, bo ta potreboval nekaj časa za notranjo obdelavo in optimizacijo, šele nato boste televizor lahko nastavili. V tem času ne bo slike in zvoka in lučka merilnika časa na sprednji strani televizorja bo približno 40 sekund utripala oranžno. Pri tem postopku ne izklopite televizorja. Pri nekaterih televizorjih se ta postopek opravi v tovarni.

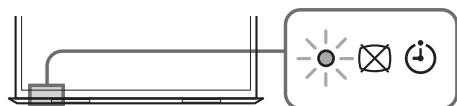

- 3 Pritisnite ⏪/⏩/⏴/⏵, da izberete element, nato pritisnite ⊕. Sledite navodilom na zaslonu.

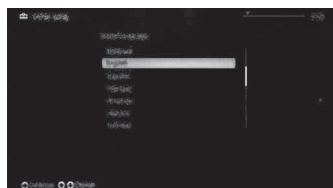

Samodejno iskanje dig. kanalov:

»Antena« ali »Kabelska TV«:

izberite »Antena« za sprejemanje prizemeljskih TV-programov z zunanjo anteno. Izberite »Kabelska TV«, če ste naročeni na kabelsko televizijo in ne uporabljate digitalnega sprejemnika (STB). Če izberete »Kabelska TV«, priporočamo, da za hitro iskanje kanalov izberete »Hitro iskanje«. Možnosti »Frekvenca« in »ID omrežja« nastavite v skladu z informacijami, ki ste jih prejeli od ponudnika kabelske TV. Če z uporabo možnosti »Hitro iskanje« ne najdete nobenega kanala, poskusite »Polno iskanje« (vendar lahko traja nekaj časa).



- V nekaterih državah lahko za sprejemanje programov kabelske televizije izberete »Antena« namesto »Kabelska TV«.
- Možnosti »Polno iskanje« v vašem območju ali državi morda ni na voljo.

Razvrstitev programov: spremeni vrstni red analognih kanalov, shranjenih v televizorju.

- 1 Pritisnite ⏪/⏩, da izberete kanal, ki ga želite premakniti na drugo mesto, nato pritisnite ⊕.
- 2 Pritisnite ⏪/⏩, da izberete novo mesto za kanal, nato pritisnite ⊕.



- Kanale lahko tudi ročno nastavite.

Nastavitev omrežja: določi nastavitve internetne povezave. Izberite »Samodejno« za samodejno povezavo z omrežjem. Za ročno povezavo izberite »Po meri«. Če ne želite dostopati do interneta ali želite povezavo nastaviti pozneje, izberite »Preskoči«.



- Če uporabljate varnost WEP, izberite »Po meri« → »Nastavitev za brezžično« → »Iskanje«. Nato izberite ime omrežja (SSID), s katerim se želite povezati. Če ne najdete imena zelenega omrežja, izberite »[Ročni vnos]« in pritisnite ⊕, da vnesete ime omrežja.
- Za povezavo z brezžičnim usmerjevalnikom (ali dostopno točko) s frekvenco 5 GHz uporabite izbirni USB-vmesnik za brezžični LAN. Vstavite USB-vmesnik za brezžični LAN in za »Stanje pripravljenosti za Wi-Fi Direct« izberite »Izključeno«. Pritisnite **HOME** in izberite »Nastavitve« → »Omrežje« → »Stanje pripravljenosti za Wi-Fi Direct« → »Izključeno«.
- Če želite »Nastavitev omrežja« nastaviti pozneje, pritisnite **HOME** in izberite »Nastavitve« → »Omrežje« → »Nastavitev omrežja«.

Gledanje TV

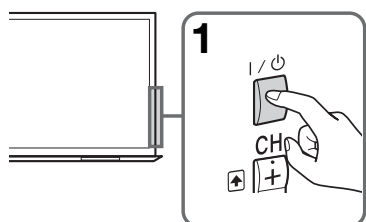

1 Vklomite televizor.

Pritisnite I/O na televizorju ali daljinskem upravljalniku, da vklopite televizor.

2 Izberite način.



3 Izberite televizijski kanal ali vhod.



■ Izbiranje digitalnih kanalov

Uporabite **0-9**. Če želite izbrati dvomestno številko kanala, višjo od 10, drugo številko pritisnite hitro.

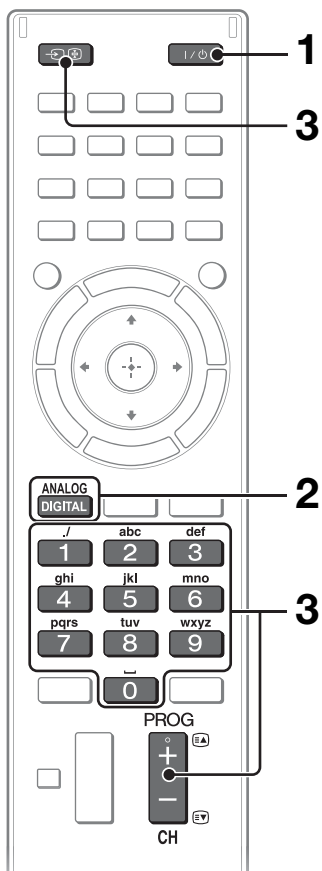

Gledanje 3D-vsebine

S to funkcijo lahko izkusite razvedrilo 3D, kot ga še niste, na primer v stereoskopskih igrah 3D in na diskih Blu-ray Disc 3D. Za določanje nastavitvev 3D ali gledanje vsebine 3D glejte priložni i-Manual in navodila za uporabo, ki so priložena očalom 3D.

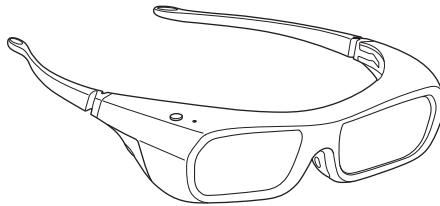

Pogosto uporabljene tipke

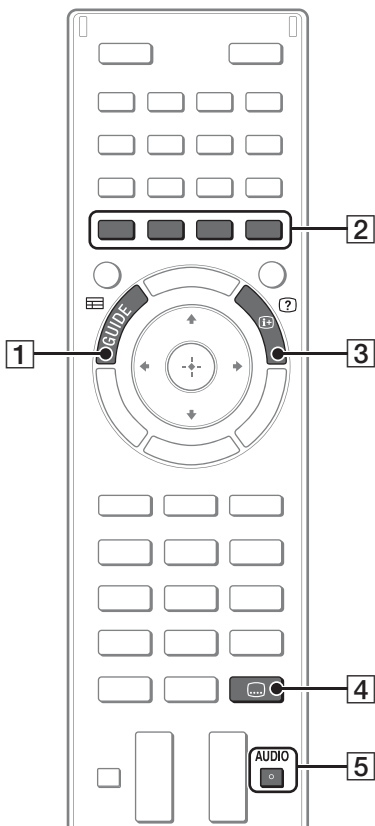

1 **GUIDE**

Prikaže digitalni programski vodič.

2 **Barvne tipke**

Ko so na voljo barvne tipke, se na zaslonu prikaže vodnik za uporabo.

3 / **Info/Prikaz besedila**

Prikaže številko kanala, podrobnosti o predvajanih oddajah in uro.

4 **Nastavitev podnapisov**

Med gledanjem digitalnih oddaj lahko vklopite/izklopite podnapise.

5 **AUDIO**

Med gledanjem večjezičnih (samo digitalnih) programov, lahko izberete jezik sinhronizacije ali sekundarni jezik.

Izbiranje različnih funkcij in nastavitev (Meni Domov)

Funkcije vašega televizorja lahko izberete v meniju Domov.

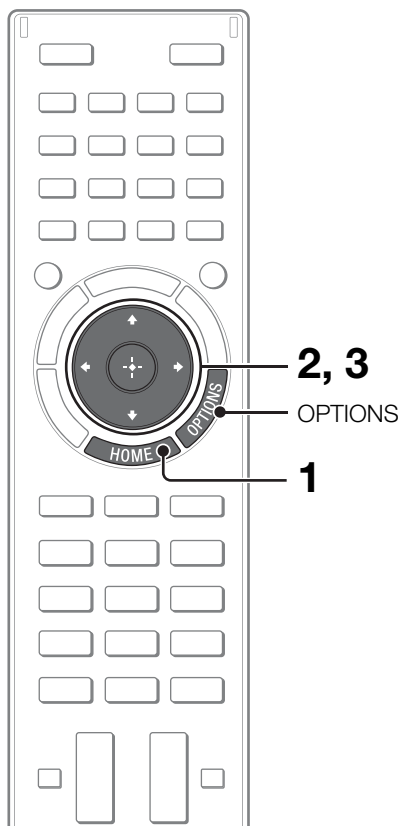

Spodaj je prikazan primer izbiranje elementa in spreminjanja nastavitev televizorja.

1 Pritisnite HOME.



2 Pritisnite , da izberete kategorijo (Nastavitve).

Na desni se prikaže vsebina kategorije »Nastavitve«.



Za seznam vseh kategorij glejte stran 17 (Seznam kategorij).

3 Pritisnite , da izberete »Prikazovanje«, nato pritisnite .

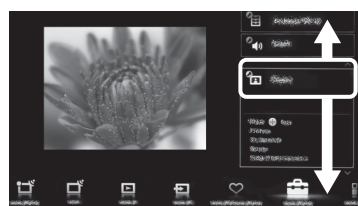

4 Spremenite nastavitve.

■ Izhod iz menija Domov

Pritisnite HOME.

■ Izbiranje s tipko OPTIONS











Pritisnite OPTIONS.

Prikaže se seznam praktičnih funkcij in menijskih bližnjic. Prikazani elementi menija so odvisni od trenutnega vhoda in/ali vsebine.

Seznam kategorij



Razpoložljive zvrsti so odvisne od območja in države.

	Nastavitve	Ponudi nastavitve (npr. nastavitve slike, zvoka in zvoka tipk), s katerimi lahko prilagodite svoj televizor.
	Widgeti	Omogoči dostop do Widgetov.
	Aplikacije	Zažene aplikacije, ki zahtevajo internetno povezavo.
	Sony Entertainment Network	Omogoči izbor vsebine iz spletne storitve »SEN« (Sony Entertainment Network).
	Spletna vsebina	Omogoči dostop televizorja do internetnih storitev.
	Posnetki	Omogoči časovni zamik snemanja v povezano napravo USB HDD ali predvajanje posnete vsebine.
	TV	Izberete lahko seznam TV-kanalov ali programski vodič.
	Mediji	Omogoči izbiranje predstavnostnih datotek (fotografije, glasba, video), ki jih lahko predvajate v povezani pomnilniški USB-napravi ali v domačem omrežju.
	Vhodi	Omogoči izbor naprav, povezanih v televizor.
	Zaznamki/zgodovina	Prikaže elemente na seznamu Priljubljene in nedavno ogledane elemente.

Gledanje spletnega videa

Ta funkcija deluje kot prehod do spletne vsebine in omogoča predvajanje različnih vsebin na zahtevo z vašim televizorjem. Uživate lahko v videovsebini, kot so filmi in risanke.

Za to boste morali vzpostaviti internetno povezavo. Za podrobnosti glejte stran 12 (5: Internetna povezava televizorja).

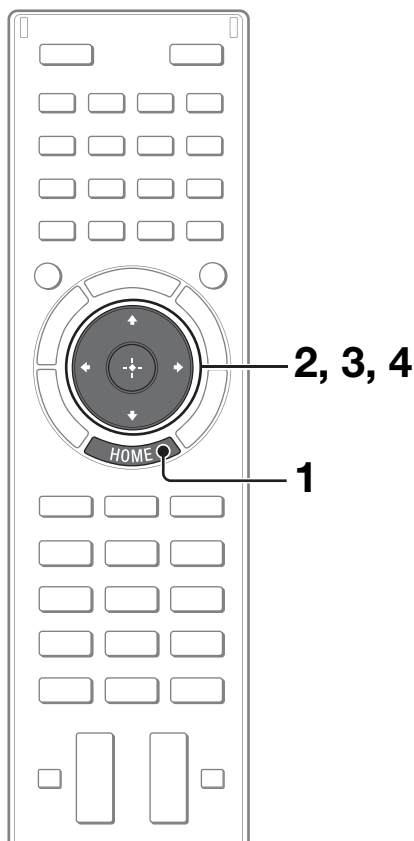

1 Pritisnite HOME.



2 Pritisnite , da izberete kategorijo (Spletna vsebina).

3 Pritisnite , da izberete »Spletni video«, nato pritisnite .

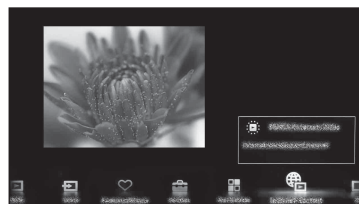

4 Pritisnite , da izberete zeleno vsebino, nato pritisnite .

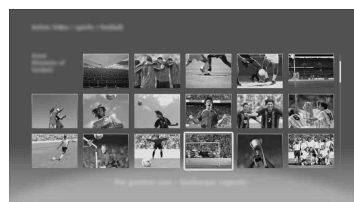

- Če pri uporabi te funkcije opazite težave, preverite, ali je internetna povezava pravilno nastavljena.
- Vmesnik za internetno vsebino je odvisen od ponudnikov internetne vsebine.
- Storitve blokirajo video vsebino glede na nastavev »Funkcija zaklepanja (pred otroci)« televizorja. Nekateri ponudniki storitev te funkcije ne podpirajo.
- Za posodobitev storitve Spletni video pritisnite **HOME** in izberite »Nastavitve« → »Omrežje« → »Osveži spletno vsebino«.

Iskanje navodil v navodilih za uporabo (i-Manual)

Navodila za delovanje so vgrajena v vaš televizor BRAVIA in jih je mogoče prikazati na zaslonu. Če želite izvedeti več o funkcijah televizorja, s preprostim pritiskom tipke odprete i-priročnik.

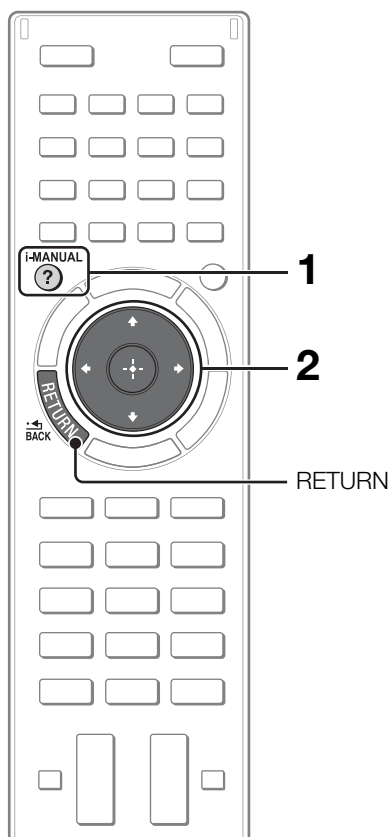

1 Pritisnite i-MANUAL.



2 Izberite element.

1 Pritisnite \leftarrow/\rightarrow , da izberete element.

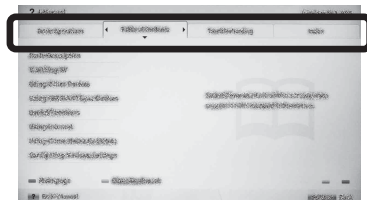

2 Pritisnite $\uparrow/\downarrow/\leftarrow/\rightarrow$, da izberete element, nato pritisnite \oplus .

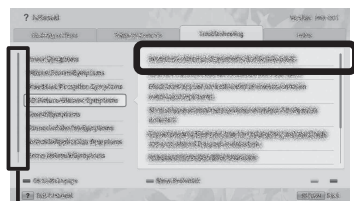

Drsnik*

* Če se prikaže drsnik, pritisnite \downarrow , da prikazete več predmetov.

Prikaže se stran izbranega elementa.

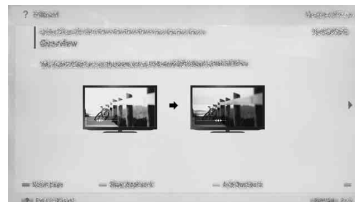

- Po straneh lahko brskate s tipkami \leftarrow/\rightarrow . S tipko **RETURN** se vrnete na prejšnjo stran.

Shranjevanje pogosto gledanih strani (zaznamek)

Pogosto gledane strani lahko shranite in jih kadar koli takoj odprete.

■ Shranjevanje strani

Na strani, ki jo želite dodati med zaznamke, pritisnite rumeno tipko na daljinskem upravljalniku.



■ Odpiranje zaznamovane strani

Ko je i-Manual odprt, pritisnite zeleno tipko na daljinskem upravljalniku, da prikazete seznam zaznamkov. Pritisnite \uparrow/\downarrow , da izberete želeni element, nato pritisnite \oplus .



- Na prejšnjo stran se vrnete s tipko \leftarrow .

■ Odstranjevanje zaznamka

Ko se prikaže zaznamovana stran, pritisnite rumeno tipko na daljinskem upravljalniku.

Vnovičen prikaz strani med upravljanjem televizorja

Preklapljate lahko med zaslonom priročnika i-priročnik in zaslonom televizorja. S to funkcijo lahko med uporabo televizorja BRAVIA sledite navodilom v priročniku i-priročnik. Preklapljate lahko med prej prikazanim zaslonom priročnika **i-MANUAL** in zaslonom televizorja.

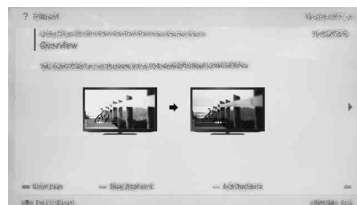

Prej prikazani zaslon priročnika i-priročnik



Zaslon televizorja BRAVIA

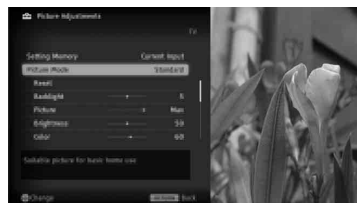

- Če želite skočiti na prvo stran priročnika i-Manual, na daljinskem upravljalniku pritisnite rdečo tipko. Na prvo stran priročnika i-priročnik skočite tudi, če pritisnete **HOME** in izberete »Nastavitve« \rightarrow »i-Manual«.
- Če televizor izklopite ali če preklopi v stanje pripravljenosti, se bo prikazala prva stran priročnika i-priročnik, ko boste izbrali »i-Manual«.



Odpravljanje težav

Ko lučka  (pripravljenost) utripa, preštete, koliko krat utripne (zamik je tri sekunde).







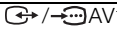
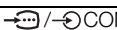

Pritisnite **I/** na televizorju, da ga izklopite, odklopite omrežni kabel in dobavitelju ali servisnemu centru Sony sporočite, kako lučka utripa (število utripov).

Če lučka  (pripravljenost) ne utripa, glejte tabele.

Glejte tudi poglavje »Odpravljanje težav« v i-priročniku. Če težava ni rešena, mora vaš televizor popraviti pooblaščen serviser.

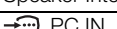
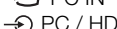
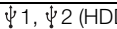
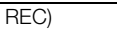
Stanje	Razlaga/rešitev
Ni slike (zaslon je temen) in ni zvoka.	<ul style="list-style-type: none">• Preverite priključek antene/kabelske TV.• Priključite televizor v vtičnico in pritisnite I/ na televizorju.• Če lučka  (pripravljenost) sveti rdeče, pritisnite I/ na daljinskem upravljalniku.
Drobne črne pike in/ali svetle točke se pojavljajo na zaslonu.	<ul style="list-style-type: none">• Zaslon je sestavljen iz slikovnih točk. Drobne črne pike in/ali svetle točke (slikovne točke) na zaslonu niso znak napake.
Nekaterih programov ni mogoče uglasiti.	<ul style="list-style-type: none">• Preverite delovanje sobne ali satelitske antene.
Ni mogoče najti storitev (programov) kabelske televizije.	<ul style="list-style-type: none">• Preverite kabelsko povezavo ali nastavev iskanja programov.• Poskusite izvesti »Samodejno iskanje dig. kanalov«, tako da izberete »Antena« namesto »Kabelska TV«.
Televizor se samodejno izklopi (TV preide v stanje pripravljenosti).	<ul style="list-style-type: none">• Preverite, ali je aktiviran »Časovnik za izklop« ali potrdite nastavev »Trajanje« za »Časovnik za vklop«.• Preverite, ali se je sprožilo »Stanje pripravlj. nedejavnega TV-ja«.
Daljinski upravljalnik ne deluje.	<ul style="list-style-type: none">• Zamenjajte baterije.• Morda je v televizorju izbran način SYNC. Pritisnite SYNC MENU in, izberite »Nadzor TV-ja« in nato »Domov (meni)« ali »Možnosti«, da upravljate televizor.
Pozabili ste geslo za funkcijo »Funkcija zaklepanja (pred otroci)«.	<ul style="list-style-type: none">• Vnesite PIN kodo 9999. (PIN koda 9999 je vedno sprejeta.)
Okolica televizorja se je segrela.	<ul style="list-style-type: none">• Ko televizor uporabljate dlje časa, se njegova okolica segreje. Če se ga dotaknete z roko, je na dotik zelo vroča.

Tehnični podatki

Sistem	
Zasloni sistem	LCD-plošča (zaslon s tekočimi kristali)
TV sistem	Analogni: Odvisno od izbire države/območja: B/G/H, D/K, L, I, M Digitalni: DVB-T2 (samo KDL-55/46/40HX853) DVB-T/DVB-C
Barvni/video sistem	Analogni: PAL, SECAM, NTSC3.58, NTSC4.43 Digitalni: MPEG-2 MP@HL/H14L/ML, AVC BP@L3/MP@L4/HP@L4 (najv. 30 Mb/s, omejeno orodje), MPEG-4 Visual SP@L6/ASP@L5/ACEP@L4
Pokrivanje kanalov	Analogni: UHF/VHF/kabelska TV, odvisno od izbire države/območja Digitalni: UHF/VHF/kabelska TV, odvisno od izbire države/območja
Zvočni izhod	10 W +10 W +10 W
Vhodni/izhodni priključki	
Kabel antene	75 ohmov, zunanji vmesnik za VHF/UHF
 AV1	21-iglični priključek scart (standard CENELEC), vključuje avdio/video vhod, vhod RGB in avdio/video izhod televizorja.
 COMPONENT IN	YPbPr (komponentni video): 1080p (50, 60 Hz), 1080i (50, 60 Hz), 720p (50, 60 Hz), 576p, 576i, 480p, 480i Avdio vhod (priključki za slušalke) Video vhod (običajni fono vtič z Y-vhodom)
 AV2	
HDMI IN 1, 2, 3, 4	Video (2D): 1080p (30, 50, 60 Hz), 1080/24p, 1080i (50, 60 Hz), 720p (30, 50, 60 Hz), 720/24p, 576p, 576i, 480p, 480i, Računalniške oblike zapisa Video (3D): Združevanje sličic 1080p (30 Hz), 1080/24p, 1080i (50, 60 Hz), 720p (30, 50, 60 Hz), 720/24p Eno ob drugem 1080p (50, 60 Hz), 1080/24p, 1080i (50, 60 Hz), 720p (50, 60 Hz) Preko-spodaj 1080p (30, 50, 60 Hz), 1080/24p, 1080i (50, 60 Hz), 720p (50, 60 Hz) Avdio: dvokanalni linearni PCM: 32, 44, 1 in 48 kHz, 16-, 20- in 24-bitno, Dolby Digital Analogni avdio vhod (stereo mini vtič) (samo HDMI IN 2, običajno s PC IN) ARC (Audio Return Channel) (samo HDMI IN 1)
 DIGITAL AUDIO OUT (OPTICAL)	Digitalni optični priključek (dvokanalni linearni PCM, Dolby Digital)
 AUDIO OUT / 	Avdioizhod (stereo mini vtič) Priključek za slušalke
Speaker Integrated Stand	Zvočni izhod za stojalo televizorja
 PC IN	Analogni RGB (15-pinski Mini D-sub)
 PC / HDMI 2 AUDIO IN	Avdio vhod (stereo mini vtič) (običajno s HDMI IN 2)
 1,  2 (HDD REC)	USB vrata, USB-reža za napravo HDD (samo  2)
	Reža za CAM (modul pogojnega dostopa)
 LAN	Priključek 10BASE-T/100BASE-TX (Hitrost povezave se lahko razlikuje glede na delovno okolje omrežja. Hitrost in kakovost komunikacije preko priključka 10BASE-T/100BASE-TX pri tem televizorju nista zajamčena.)

Naziv modela KDL-	55HX85x	46HX85x	40HX85x	
Napajanje in druge lastnosti				
Zahteve za napajanje	220-240 V AC, 50 Hz			
Razred energijske učinkovitosti	A	A	B	
Velikost zaslona (diagonala)	Pribl. 138,8 cm/55 palcev	Pribl. 116,8 cm/46 palcev	Pribl. 101,6 cm/40 palcev	
Poraba energije	v načinu »Doma«/ »Standardna«	93,0 W	78,0 W	73,0 W
	v načinu »Prodajalna«/ »Živobarvna«	158 W	130 W	125 W
Povprečna letna poraba energije*1	129 kWh	108 kWh	101 kWh	
Poraba v pripravljenosti*2	0,25 W (15 W v načinu posodobitve programske opreme/elektronskega programskega vodiča)	0,25 W (15 W v načinu posodobitve programske opreme/elektronskega programskega vodiča)	0,25 W (15 W v načinu posodobitve programske opreme/elektronskega programskega vodiča)	

Naziv modela KDL-	55HX85x	46HX85x	40HX85x
Ločljivost zaslona	1.920 točk (vodoravno) × 1.080 vrstice (navpično)		
Mere (pribl.) (š × v × g)			
s stojalom televizorja	129,4 × 77,2 × 29,5 cm	109,7 × 66,3 × 25,5 cm	96,4 × 58,9 × 25,5 cm
brez stojala televizorja	127,4 × 75,0 × 3,5 cm	107,7 × 64,0 × 3,5 cm	94,4 × 56,6 × 4,0 cm
Masa (pribl.)			
s stojalom televizorja	27,9 kg	21,6 kg	18,5 kg
brez stojala televizorja	21,7 kg	16,6 kg	13,7 kg
Priloženi dodatki	Glejte stran 6 (Preverjanje dodatkov).		
Izbirni dodatki	Nosilec za stensko montažo: SU-WL500 Očala 3D: TDG-BR750/TDG-BR250/TDG-BR200/TDG-BR100/TDG-BR50 Enota s kamero in mikrofonom: CMU-BR100 USB-vmesnik za brezžični LAN: UWA-BR100		
Delovna temperatura	0–40 °C		
Delovna vlažnost	10–80 % RH (nekondenzirajoča)		

*1 Poraba energije letno temelji na porabi energije televizorja, ki deluje 4 ure dnevno 365 dni. Dejanska poraba energije je odvisna od načina uporabe televizorja.

*2 Navedena poraba v pripravljenosti nastopi po zaključenih notranjih procesih televizorja.

Razpoložljivost izbirnih dodatkov je odvisna od države/regije/modela televizorja/zaloge. Oblikovanje in tehnični podatki se lahko spremenijo brez predhodnega obvestila.

Namestitev dodatne opreme (Nosilec za stensko montažo)

■ Za stranke:

Zaradi zaščite izdelka in iz varnostnih razlogov Sony močno priporoča, da vaš televizor namesti Sonyjev dobavitelj ali pooblaščen izvajalec. Namestitve ne poskušajte opraviti sami.

■ Za Sonyjeve distributerje in izvajalce:

Skrbno pazite na varnost med namestitvijo, občasnim vzdrževanjem in pregledovanjem izdelka.

Televizor lahko namestite z nosilcem za stensko montažo SU-WL500 (stran 25) (naprodaj ločeno).

- Za pravilno namestitev glejte navodila, priložena nosilcu za stensko montažo.
- Glejte stran 8 (Odstranitev stojala televizorja s televizorja).

Za namestitev tega izdelka morate biti dovolj izkušeni, zlasti za ocenjevanje primerne nosilnosti stene za televizor. Namestitev tega izdelka na steno zaupajte Sonyjevim dobaviteljem ali pooblaščenim izvajalcem in pazite na varnost med namestitvijo. Sony ni odgovoren za kakršno koli škodo ali poškodbo, ki bi nastala zaradi nepravilnega ravnanja ali namestitve.

SU-WL500

Pri montaži televizorja na steno odstranite vijake na zadnji strani televizorja. Pazite, da boste odstranjene vijake shranili na varno mesto izven dosega otrok.

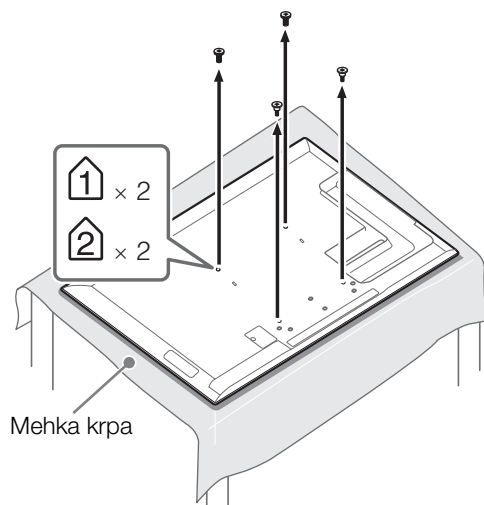

- Pri odstranjevanju stojala televizorja položite televizor z zaslonom navzdol na stabilno delovno površino, ki je večja od televizorja.
- Pod LCD-zaslon televizorja postavite mehko krpo, da ga ne poškodujete.

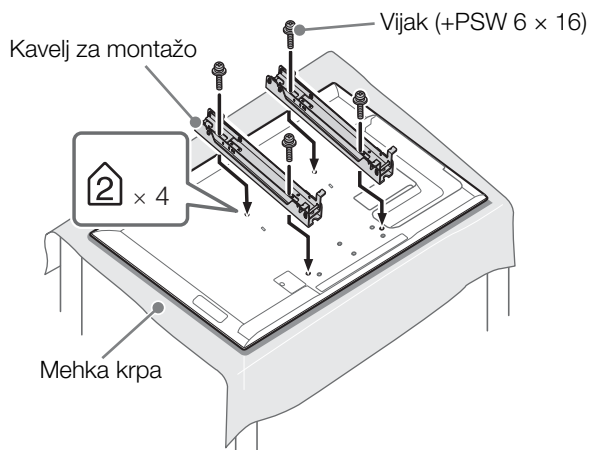

- S priloženimi štirimi vijaki za nosilec za stensko montažo pritrldite kavelj.
- Pri ponovni namestitvi stojala televizorja pazite, da boste privili vijake, ki ste jih prej odstranili, v prvotne odprtine na hrbtni strani televizorja.

Shema/preglednica lokacij vijakov in kavljev

Naziv modela KDL-	Lokacija vijaka	Lokacija kavlja
	SU-WL500	SU-WL500
55HX85x	e, j	b
46HX85x		
40HX85x		

■ SU-WL500

Lokacija vijaka

Pri namestitvi kavlja za montažo na televizor.

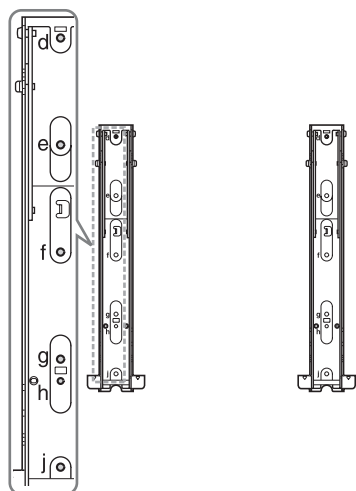

Lokacija kavlja

Pri namestitvi televizorja na nosilec.

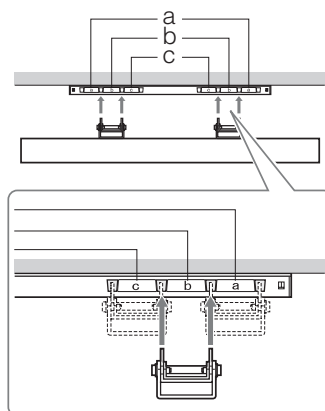

Preglednica namestitvenih mer televizorja

SU-WL500

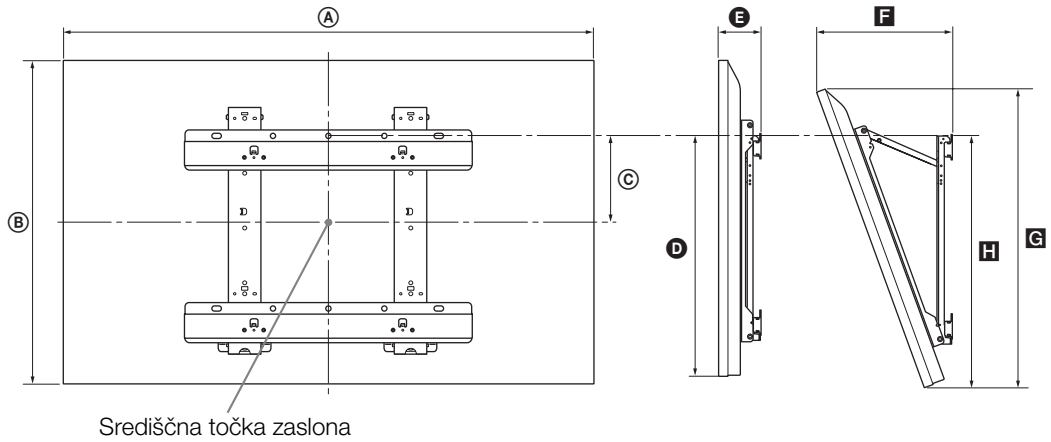

Enota: cm

Naziv modela KDL-	Mere zaslona		Središčna mera zaslona C	Dolžina za posamezen montažni kot				
	A	B		Kot (0°)		Kot (20°)		
				D	E	F	G	H
55HX85x	127,4	75,0	7,8	45,9	9,3	31,9	70,5	47,4
46HX85x	107,7	64,0	13,3	45,9	9,3	28,2	60,2	47,4
40HX85x	94,4	56,6	17,0	45,9	9,8	26,2	53,2	47,6

Številke v tabeli se lahko rahlo razlikujejo glede na namestitvev.

OPOZORILO

Stena, na katero bo televizor nameščen, mora zagotavljati zadostno nosilnost, vsaj štirikrat večjo od teže televizorja. Za težo glejte stran 22-23 (Tehnični podatki).

Varnostne informacije

OPOZORILO

Baterij ne izpostavljajte pretirani vročini, kot je sončna svetloba, požar in podobno.

Namestitev/nastavitev

Televizor namestite in uporabljajte v skladu s spodaj navedenimi navodili, da bi preprečili nevarnost požara, električnega udara, škode in/ali poškodb.

Namestitev

- Televizor morate namestiti blizu enostavno dostopne omrežne vtičnice.
- Televizor postavite na trdno in ravno površino.
- Namestitev na steno naj izvaja izključno usposobljeno servisno osebje.
- Zaradi varnosti močno priporočamo, da uporabljate Sonyjevo dodatno opremo, vključno:
 - Nosilec za stensko montažo: SU-WL500
- Obvezno uporabite vijake, priložene nosilcu za stensko montažo, ko pritrjujete montažne kavlje na televizor. Priloženi vijaki so izdelani tako, da zagotavljajo dolžino 8–12 mm, izmerjeno od pritrditvene površine montažnega kavlja. Premer in dolžina vijakov se pri različnih modelih nosilcev za stensko montažo razlikujeta. Z uporabo drugih vijakov namesto priloženih lahko povzročite notranje poškodbe televizorja ali prevračanje itd.

8 mm – 12 mm

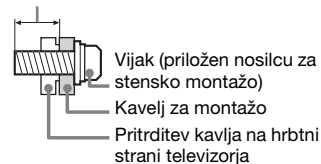

Prenašanje

- Pred prenašanjem televizorja odklopite vse kable.
- Dve ali tri osebe morajo prenašati velik televizor.
- Kadar televizor prenašate ročno, ga držite kot je prikazano na sliki desno. Ne pritiskajte plošče LCD ali okvirja zaslona.



- Med prenašanjem televizorja ne izpostavljajte udarcem ali premočnemu tresenju.
- Kadar televizor prevažate na popravilo ali pri selitvi, ga zapakirajte v originalno škatlo in embalažni material.

Prezračevanje

- Odprtin za prezračevanje ne smete nikoli prekriti ali zamašiti.
- Okrog televizorja pustite prostor, kot je prikazano spodaj.
- Močno priporočamo, da uporabite Sonyjev nosilec za stensko montažo, da bi zagotovili zadostno kroženje zraka.

Pri namestitvi na steno

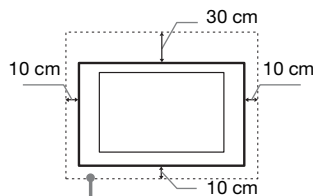

Pustite najmanj toliko prostora okrog televizorja.

Pri namestitvi na stojalo

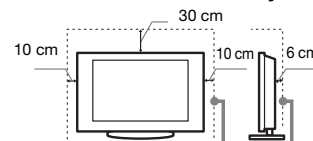

Pustite najmanj toliko prostora okrog televizorja.

- Da bi zagotovili ustrezno prezračevanje in preprečili nabiranje umazanije ali prahu:
 - Televizorja ne smete položiti, namestiti z zgornjo stranjo navzdol, s hrbtno stranjo naprej ali stransko.
 - Televizorja ne nameščajte na polico, preprogo, posteljo ali v omaro.
 - Televizorja ne pokrivajte z blagom, denimo zavesami, ali drugimi predmeti, na primer časopisom ipd.
 - Televizorja ne namestite tako, kot je prikazano spodaj.

Kroženje zraka je onemogočeno.

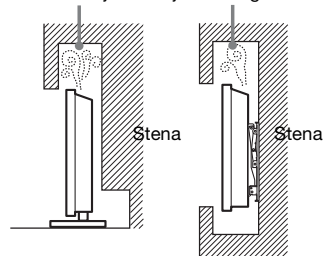

Napajalni kabel

Da bi preprečili nevarnost požara, električnega udara, škode in/ali poškodb, z napajalnim kablom ravnajte v skladu z naslednjimi navodili:

- Uporabljajte samo priloženi Sonyjev napajalni kabel, ne uporabljajte kablov drugih proizvajalcev.
- Vtič potisnite do konca v omrežno vtičnico.
- Televizor uporabljajte samo z napajanjem 220–240 V AC.
- Med priključevanjem kablov se zaradi lastne varnosti prepričajte, da ste odklopili napajalni kabel, in pazite, da ne boste hodili po kablilih.

- Pred deli na televizorju ali premikanjem odklopite napajalni kabel iz omrežne vtičnice.
- Napajalni kabel ločite od virov toplote.
- Omrežni vtič redno odklopite in očistite. Če je vtič prekrit s prahom in se prah navlaži, se izolacija lahko poškoduje, kar bi lahko povzročilo požar.

Opombe

- Priloženega napajalnega kabla ne uporabljajte z nobeno drugo opremo.
- Napajalnega kabla ne preščinjite, ne pregibajte in ne zvijajte prekomerno. V nasprotnem se lahko notranji vodniki prelomijo ali odkrijejo.
- Ne predelujte napajalnega kabla.
- Ne polagajte težkih predmetov na napajalni kabel.
- Kadar odklapljate napajalni kabel, ne vlecite samega kabla.
- Ne priključujte preveč naprav na isto omrežno vtičnico.
- Ne uporabljajte omrežne vtičnice, v katero se vtič ne prilega popolnoma.

Prepovedana uporaba

Televizorja ne nameščajte in ne uporabljajte na lokacijah, v okolju ali situacijah, kot so opisane spodaj, sicer lahko pride do okvare televizorja, ki bi lahko povzročila požar, električni udar, škodo in/ali poškodbe.

Lokacija:

- Na prostem (neposredno izpostavljeno sončni svetlobi), na obali, na ladji ali drugem plovilu, v vozilu, v medicinskih ustanovah, nestabilnih lokacijah, blizu vode, dežja, vlage in dima.
- Če je televizor nameščen v garderobi javnega kopališča ali izvira vode, lahko žveplo v zraku ipd. poškoduje televizor.



- Za najboljšo kakovost slike zaslona ne izpostavljajte neposredni osvetlitvi ali sončni svetlobi.
- Ne premikajte televizorja iz mrzlega v tople prostor. Nenadne spremembe sobne temperature lahko povzročijo nabiranje vlage. To lahko povzroči slabšo kakovost slike in/ali nejasne barve. V tem primeru pustite, da vlaga najprej v celoti izhlapi, šele nato vklopite televizor.
- Ne pršite vode ali detergenta neposredno na televizor. Zaradi kapljanja na dno zaslona ali zunanjih delov ali v televizor lahko pride do okvare televizorja.



Okolje:

- Mesta, ki so vroča, vlažna ali močno zaprašena. Mesta, kamor lahko vdrejo žuželke. Mesta, kjer je televizor lahko izpostavljen mehanski vibracijam, v bližini vnetljivih predmetov (sveče itd.). Televizorja ne smete izpostavljati kapljanju ali brizganju, in predmetov, napolnjenim s tekočino, npr. vaz, ne smete postavljati na televizor.
- Televizorja ne namestite v vlažen ali prašen prostor ali v prostor z zaoljenim dimom ali paro (blizu kuhalnikov ali vlažilcev). V takih primerih lahko pride do požara, električnega udara ali popačenja.



- Televizorja ne namestite na mesta, kjer bo izpostavljen visokim temperaturam, na primer neposredno na sonce, blizu radiatorja ali grelca. Televizor se lahko v teh pogojih pregreje, kar lahko poškoduje ohišje in/ali povzroči nepravilno delovanje televizorja.



Situacija:

- Ne uporabljajte z mokrimi rokami, z odstranjenim ohišjem ali z dodatki, ki jih proizvajalec ne priporoča. Med bliskanjem odklopite televizor iz omrežne vtičnice in anteno.
- Televizorja ne namestite na izpostavljeno mesto. Če se oseba ali predmet zaleti v televizor, lahko pride do osebne poškodbe ali škode na predmetu.

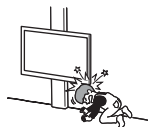

Polomljeni deli:

- Ne mečite ničesar v televizor. Steklo zaslona lahko zaradi udarca počni in povzroči hude poškodbe.
- Če površina televizorja počni, se televizorja ne dotikajte, dokler ne odklopite napajalnega kabla. V nasprotnem lahko pride do električnega udara.

Če ga ne uporabljate

- Zaradi okoljskih razlogov in varnosti odklopite napajanje, če televizorja več dni ne boste uporabljali.
- Napajanje televizorja ni odklopljeno, če televizor samo izklopite. Izvlecite vtič iz omrežne vtičnice, da televizor popolnoma odklopite.
- Nekateri modeli so lahko opremljeni s funkcijami, zaradi katerih mora televizor ostati v pripravljenosti, da bi lahko pravilno deloval.

Otroci

- Otrokom ne dovolite, da bi plezali po televizorju.
- Drobno opremo hranite izven dosega otrok, da je ne bi pomotoma pogoltnili.

V primeru naslednjih težav...

Če se pojavi katera koli od naslednjih težav, nemudoma **izklopite** televizor in odklopite napajalni kabel.

Z dobaviteljem ali Sonyjevim servisnim centrom se dogovorite, da televizor pregleda usposobljeno servisno osebje.

Če:

- je napajalni kabel poškodovan,
- omrežna vtičnica ne omogoča popolne vstavitve vtiča,
- je televizor poškodovan zaradi padca, udarca ali ker je vanj priletel predmet,
- je skozi odprtine na ohišju stekla tekočina oz. padel predmet.

Opozorilo

Da bi preprečili požar, sveč in drugega odprtega plamena ne postavljajte v bližino izdelka.



O temperaturi LCD-zaslona

Če LCD-zaslon uporabljate dlje časa, se njegovo ohišje segreje. Če se ga dotaknete z roko, je lahko vroč.

Previdnostni ukrepi

Gledanje televizije

- Nekateri osebe lahko občutijo neugodje (kot na primer pritisk v očeh, utrujenost ali slabost) med gledanjem 3D video slik ali igranjem stereoskopskih 3D iger. Sony priporoča, da imajo vsi gledalci med gledanjem 3D video slik ali igranjem stereoskopskih 3D iger redne premore. Dolžina in pogostost odmorov se razlikuje od osebe do osebe. Sami morate odločiti, kaj je za vas najbolje. Če občutite neugodje, prenehajte z gledanjem stereoskopskih 3D slik ali igranjem 3D video iger, dokler neugodje ne izgine; po potrebi se posvetujte z zdravnikom. Za najnovejše informacije prav tako pregledajte (i) navodila za uporabo vseh drugih naprav ali medijev, ki jih uporabljate s tem televizorjem in (ii) našo spletno stran (<http://www.sony-europe.com/myproduct>). Vid majhnih otrok (še posebej mlajših od šest let) se še razvija. Preden otroku dovolite ogled 3D video vsebin ali igranjem stereoskopskih 3D iger se posvetujte z zdravnikom (na primer pediatrom ali očesnim zdravnikom). Odrasle osebe morajo majhne otroke nadzorovati, da zagotovijo izpolnjevanje zgoraj navedenih priporočil.
- Očal 3D ali baterij ne uporabljajte, shranjujte ali puščajte v bližini ognja ali na mestih z visoko temperaturo, na primer na neposredni sončni svetlobi ali v avtomobilih ogretyh zaradi sonca.
- Ob uporabi funkcije simuliranega 3D si zapomnite, da je prikazana slika spremenjena iz originala zaradi pretvorbe, ki jo izvede televizor.
- Televizor glejte pri zmerni osvetljenosti prostora, saj gledanje televizorja pri slabi osvetljenosti ali daljši čas utruja oči.
- Prilagodite glasnost, kadar uporabljate slušalke, in se izogibajte premočni glasnosti, sicer lahko pride do poškodb sluha.

Zaslon LCD

- Čeprav je zaslon LCD izdelan s tehnologijo visoke natančnosti in je 99,99 % ali več svetlobnih točk dejavnih, se lahko na zaslonu LCD pojavijo neprekinjene črne pike ali posamezne svetle točke (rdeča, modra ali zelena). Tovrstni pojavi niso okvare, saj jih povzročajo lastnosti zgradbe zaslona LCD.

- Ne potiskajte in ne opraskajte sprednjega filtra, in na televizor ne postavljajte predmetov. Slika se lahko popači ali pa se zaslon LCD poškoduje.
- Če televizor uporabljate v hladnem prostoru, lahko slika postane razmazana ali temna. To ne predstavlja napake. Pojav bo izginil, ko se bo temperatura zvišala.
- Pri neprekinjenem predvajanju statičnih slik lahko pride do podvajanja slik (ghosting). Pojav običajno hitro izgine.
- Med uporabo televizorja se zaslon in ohišje segrejeta. To ni napaka.
- Zaslon LCD vsebuje manjšo količino tekočih kristalov. Pri odstranjevanju upoštevajte lokalne odloke in predpise.
- Zaslona LCD ne izpostavljajte močnim udarcem ali tresljajem. Staklo na zaslonu lahko počni ali se zdrti in povzroči poškodbe.



Ravnanje s površino zaslona/ohišjem televizorja in čiščenje

Pred čiščenjem odklopite napajalni kabel televizorja iz omrežne vtičnice.

Da bi preprečili propadanje materiala ali prevleke zaslona, upoštevajte naslednje previdnostne ukrepe.

- Površino zaslona in ohišje previdno obrišite z mehko krpo, da odstranite prah. Če je prah trdovraten, površine obrišite z mehko krpo, rahlo navlaženo z blago milnico.
- Ne pršite vode ali detergenta neposredno na televizor. Zaradi kapljanja na dno zaslona ali zunanjih delov ali v televizor lahko pride do okvare televizorja.

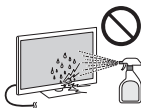

- Nikoli ne uporabljajte grobih krp, alkalnih ali kislinskih čistil, praškov za čiščenje ali hlapljivih topil, kot so alkohol, benzen, redčilo ali insekticid. Uporaba teh snovi ali daljši stik z gumijastimi ali vinilnimi materiali lahko povzroči poškodbo površine zaslona ali ohišja.
- Priporočamo redno sesanje prezračevalnih odprtin, da zagotovite ustrezno prezračevanje.
- Kadar prilagajate kot televizorja, ga premikajte počasi, da bi preprečili premikanje ali zdrs televizorja z namiznega stojala.

Izbirna dodatna oprema

- Izbirne dele ali drugo opremo, ki oddaja elektromagnetno sevanje, hranite ločeno od televizorja. V nasprotnem se lahko pojavi popačenje slike in/ali zvoka.
- S preskušanjem opreme je bilo ugotovljeno, da je skladna z omejitvami Direktive o elektromagnetni združljivosti (EMC), pri uporabi povezovalnega signalnega kabla, krajšega od 3 metrov.

(Previdnost pri uporabi daljinskega upravljalnika) Pombe

- Pri vstavljanju baterij pazite na pravilno polarnost.
- Ne uporabljajte različnih baterij sočasno ali starih in novih baterij skupaj.
- Baterije odstranjujte v skladu z okoljevarstvenimi predpisi. Določena območja imajo posebne uredbe za odstranjevanje baterij. Posvetujte se s pristojno lokalno upravo.
- Daljinski upravljalnik uporabljajte previdno. Ne mečite ga, ne stopajte nanj in ga ne polivajte s kakršno koli tekočino.
- Daljinskega upravljalnika ne puščajte v bližini vira toplote, izpostavljenega neposredni sončni svetlobi ali v vlažnem prostoru.

Brezžično delovanje enote

- Te enote ne uporabljajte v bližini medicinske opreme (srčni spodbujevalnik itn.), sicer lahko pride do okvar medicinske opreme.
- Kljub temu, da ta enota oddaja/sprejema kodirane signale, morate paziti, da ne pride do nepooblaščenega prestrezanja signala. Za morebitne posledične težave ne prevzemamo odgovornosti.

Odstranjevanje televizorja



Odstranitev stare električne in elektronske opreme (veljavno v Evropski uniji in ostalih evropskih

državah s sistemom ločenega zbiranja odpadkov)

Ta simbol na izdelku ali na embalaži pomeni, naj se z izdelkom ne ravna enako kot z gospodinjstvi odpadki. Morate ga oddati na ustrezno zbirno mesto za recikliranje električne in elektronske opreme. S pravilno oddajo tega izdelka boste pomagali preprečiti negativne posledice za okolje in zdravje ljudi, do katerih bi prišlo v primeru neustreznega ravnanja ob odstranitvi tega izdelka. Recikliranje materiala bo pripomoglo k ohranjanju naravnih virov. Podrobnejše informacije o recikliranju tega izdelka lahko dobite na upravni enoti, službi oddajanja gospodinjstvi odpadkov ali v trgovini, kjer ste izdelek kupili. Odpadno električno in elektronsko opremo lahko oddate brezplačno tudi distributerju neposredno ob dobavi električne oz. elektronske opreme.



Odstranitev odpadnih baterij (velja za evropsko unijo in druge evropske države s

sistemom ločevanja odpadkov)

Ta simbol na bateriji ali na embalaži pomeni, naj se z baterijo ne ravna enako kot z gospodinjstvi odpadki. Pri nekaterih baterijah se ta simbol uporablja v kombinaciji z oznako za kemijski element. Oznaka za živo srebro (Hg) ali svinec (Pb) je dodana v primeru, da baterija vsebuje več kot 0,0005% živega srebra ali več kot 0,004% svinca. S tem, ko te baterije pravilno odvržete, pripomorete k preprečevanju potencialnih negativnih posledic za okolje in naše zdravje, ki bi ga povzročilo nepravilno odvrženje tega izdelka. Z recikliranjem materialov bomo ohranili naravne vire. V primeru izdelkov, ki zaradi varnosti, zmogljivosti ali shranjevanja podatkov potrebujejo stalno povezavo z vgrajeno baterijo, naj to baterijo zamenja le usposobljeno servisno osebje. Da se zagotovi ustrezno ravnanje z baterijo, oddajte izrabljeni izdelek na zbirni točki za recikliranje električne in elektronske opreme. Za vse ostale baterije vas prosimo, da preberete poglavje o varni odstranitvi odpadnih baterij. Baterijo predajte na zbirni točki za recikliranje odpadnih baterij. O podrobnostih glede recikliranja tega izdelka ali baterije lahko povprašate na upravni enoti, službi oddajanja gospodinjstvi odpadkov ali v trgovini, kjer ste izdelek kupili.



Uporabne informacije o izdelkih Sony

<http://www.sony-europe.com/myproduct/>

<http://www.sony.net/>

© 2012 Sony Corporation



4412003411

4-412-003-41(1)