

LCD Digital Colour TV

Upute za rad

Prvi koraci

Upotreba vašeg BRAVIA TV-a

Postavljanje mreže

Dodatne informacije

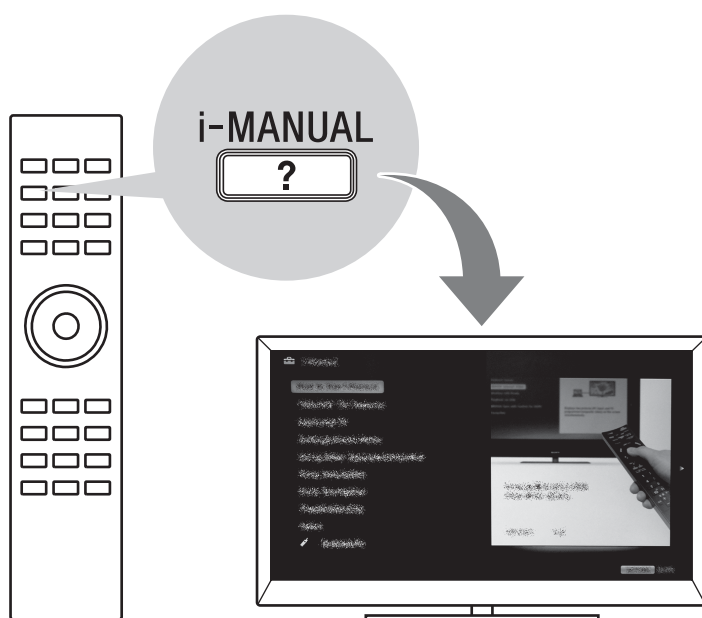

BRAVIA

Uvod

Zahvaljujemo na odabiru Sonyjevog proizvoda. Prije rada na televizoru svakako pažljivo pročitate ovaj priručnik i zadržite ga za naknadnu upotrebu.

Proizvođač ovog proizvoda je Sony Corporation, 1-7-1 Konan Minato-ku Tokyo, 108-0075 Japan. Ovlašteni predstavnik za EMC i sigurnost proizvoda je Sony Deutschland GmbH, Hedelfinger Strasse 61, 70327 Stuttgart, Njemačka. Za sva pitanja o servisiranju ilijamstvu obratite se na adrese navedene u servisnoj ili jamstvenoj dokumentaciji.

Napomena za korisnike u Republici Hrvatskoj

IZJAVA O SUKLADNOSTI

Proizvođač ovog proizvoda je Sony Corporation, 1-7-1 Konan Minato-ku, Tokyo 108-0075, Japan.

Sony, odnosno njegov ovlašteni zastupnik Sony Central and Southeast Europe Kft., Predstavništvo u Republici Hrvatskoj izjavljuje da je ovaj proizvod usklađen s bitnim zahtjevima tehničkih propisa koji su za ovaj proizvod utvrđeni.

Izjave o sukladnosti dostupne su na internet stranici www.sukladnost-sony.com.hr

Napomene o funkciji digitalne televizije

- Funkcije vezane uz digitalnu televiziju (DVB) rade samo u zemljama gdje se emitira digitalni zemaljski signal DVB-T (MPEG-2 i H.264/MPEG-4 AVC) ili gdje korisnik ima pristup kompatibilnoj DVB-C kabelskoj usluzi (MPEG-2 i H.264/MPEG-4 AVC). Provjerite kod lokalnog prodavača primite li DVB-T signal u mjestu u kojem živite ili pitajte davatelja kabelačke usluge je li njihova DVB-C kabelska usluga prikladna za integrirani rad s ovim televizorom.
- Vaš davatelj kabelačke usluge može naplatiti naknadu za svoje usluge ili zahtijevati da pristanete na njegove uvjete i odredbe.
- Ovaj je televizor u skladu sa specifikacijama za DVB-T i DVB-C, međutim ne jamčimo kompatibilnost s budućim DVB-T digitalnim zemaljskim i DVB-C digitalnim kabelskim signalom.
- Neke funkcije digitalne televizije možda nisu dostupne u nekim zemljama ili područjima, a DVB-C kabel možda neće raditi ispravno kod nekih davatelja usluge.

Popis kompatibilnih davatelja kabelačke usluge potražite na web-mjestu za podršku:

<http://support.sony-europe.com/TV/DVBC/>



- Oznaka »x« koja se pojavljuje u nazivu modela odgovara numeričkoj znamenki vezanoj uz dizajn, boju ili TV sustav.
- Upute o »Postavljanju zidnog nosača« priložene su u ovom priručniku za rad televizora.
- Ilustracije korištene u ovom priručniku mogu se razlikovati ovisno o modelu televizora.
- Ilustracije daljinskog upravljača korištenog u ovom priručniku odnose se na RM-ED044, ako nije drukčije navedeno.
- Prije upotrebe televizora svakako pročitate »Sigurnosne informacije« (stranica 32). Priručnike sačuvajte za buduću upotrebu.

Informacije o zaštitnom znaku

DVB je registrirani zaštitni znak DVB Project.

HDMI, logotip HDMI i High-Definition Multimedia Interface (Multimedijsko sučelje visoke definicije) zaštitni su znakovi ili registrirani zaštitni znakovi HDMI Licensing LLC u Sjedinjenim Državama i drugim zemljama.

DLNA®, logotip DLNA i DLNA CERTIFIED® zaštitni su znakovi, servisne oznake ili certifikacijske oznake Digital Living Network Alliance.

DivX® je tehnologija kompresije videodatoteka koju je razvila tvrtka DivX, Inc.

DivX®, DivX Certified® i povezani logotipi registrirani su zaštitni znakovi tvrtke DivX, Inc. i koriste se s licencom.

O DIVX VIDEO: DivX® je digitalni videoformat koji je osmislila tvrtka DivX, Inc. Ovaj uređaj ima službeni DivX certifikat i reproducira DivX videozapise. Više informacija i softverske alate za konvertiranje datoteka u DivX video potražite na www.divx.com.

O DIVX VIDEO-NA ZAHTEJV (VOD): Uređaj s oznakom DivX Certified® potrebno je registrirati kako bi mogao reproducirati sadržaje DivX Video-na-zahtev (VOD). Da biste generirali registracijski kod, pronađite odjeljak DivX VOD na izborniku za postavljanje uređaja. Kod unesite na vod.divx.com da biste dovršili postupak registracije i saznali više o DivX VOD.

Proizvedeno pod licencom tvrtke Dolby Laboratories. Dolby i simbol double-D zaštitni su znakovi Dolby Laboratories.

»BRAVIA« i BRAVIA zaštitni su znakovi Sony Corporation.

TrackID je zaštitni znak ili registrirani zaštitni znak tvrtke Sony Ericsson Mobile Communications AB.

Tehnologija prepoznavanja glazbe i videozapisa te povezanih podataka vlasništvo je Gracenote®. Gracenote je industrijski standard u tehnologiji prepoznavanja glazbe i isporuci povezanog sadržaja. Više informacija potražite na www.gracenote.com. CD, DVD, Blu-ray Disc, glazbeni i videopodaci od Gracenote, Inc., copyright © 2000-danas Gracenote. Gracenote Software, copyright © 2000-danas Gracenote. Na ovaj se proizvod i usluge odnose jedan ili više patenata u vlasništvu Gracenote. Djelomični popis primjenjivih patenata u vlasništvu Gracenote potražite na web-lokaciji Gracenote. Gracenote, CDDB, MusicID, MediaVOCS, logo i logotip Gracenote i logotip »Powered by Gracenote« registrirani su zaštitni znakovi ili zaštitni znakovi Gracenote u Sjedinjenim Državama i/ili drugim zemljama.

Logo »FACE DETECTION« je zaštitni znak Sony korporacije.

Opera® Browser from Opera Software ASA. Copyright 1995-2010 Opera Software ASA. All rights reserved.

HDMI
HIGH-DEFINITION MULTIMEDIA INTERFACE

DOLBY
DIGITAL PLUS
PULSE

DLNA
CERTIFIED

DIVX

gracenote

FACE
DETECTION

OPERA
software

Napomena za bežični signal

1. Sony izjavljuje da je ovaj uređaj u skladu s osnovnim zahtjevima i drugim relevantnim odredbama Direktive 1999/5/EC.

Da biste pristupili izvaji o sukladnosti (DoC) za Direktivu R&TTE, unesite sljedeću adresu.

<http://www.compliance.sony.de/>



2. Napomena za kupce: Sljedeće informacije primjenjive su samo na opremu koja se prodaje u zemljama koje primjenjuju direktive EU.

Bežični TV sustav može raditi u sljedećim zemljama:

Austrija, Belgija, Bugarska, Cipar, Republika Češka, Danska, Estonija, Finska, Francuska, Njemačka, Grčka, Mađarska, Island, Irska, Italija, Latvija, Lihtenštajn, Litva, Luksemburg, Malta, Nizozemska, Norveška, Poljska, Portugal, Republika Slovačka, Rumunjska, Slovenija, Španjolska, Švedska, Švicarska, Turska i Ujedinjeno Kraljevstvo.

Oprema može raditi i u drugim, neeuropskim zemljama.

Bežični TV sustav - Informacije o propisima

Za kupce u Italiji

- vezano za privatnu upotrebu, prema uredbi od 1.8.2003. br. 259 (»Pravilnik o elektroničkim komunikacijama«). Članak 104 navodi kada je potrebno prethodno pribaviti opće odobrenje, dok Članak 105 navodi kada je dopuštena slobodna upotreba;
- s obzirom na dobavu korisnicima RLAN pristupa telekomunikacijskim mrežama i uslugama (npr. bežični TV sustav), prema revidiranoj ministarskoj uredbi od 28.5.2003. i Članak 25 (opće odobrenje za elektroničke komunikacijske mreže i usluge) Pravilnika o elektroničkim komunikacijama.

Za kupce u Norveškoj

Upotreba radijske opreme nije dopuštena na zemljopisnom području u promjeru od 20 km od središta grada Ny-Ålesund, Svalbard.

Za kupce na Cipru

Krajnji korisnik mora registrirati RLAN (ili WAS ili WiFi) uređaje službi za elektroničke komunikacije (P.I. 365/2008 i P.I. 267/2007).

P.I. 365/2008 je Naredba o radiokomunikaciji (Kategorija postaja koje podliježu općem odobrenju i registraciji) iz 2008.

P.I. 267/2007 je Opće odobrenje za upotrebu radijskih frekvencija u lokalnim mrežama, sustavima s bežičnim pristupom, uključujući lokalne radijske mreže (WAS/RLAN).

Za kupce u Francuskoj

WLAN (WiFi) značajka ovog LCD digitalnog televizora u boji koristit će se isključivo u zgradama. Na području Francuske zabranjena je svaka upotreba WLAN (WiFi) značajke ovog LCD digitalnog televizora u boji izvan zgrada. Uvjerite se da je WLAN (WiFi) značajka ovog LCD digitalnog televizora u boji onemogućena prije upotrebe izvan zgrada. (ART Odluka 2002-1009 s izmjenama i dopunama ART Odluke 03-908, vezano uz ograničenja upotrebe radijske frekvencije).

Lokacija identifikacijske naljepnice

Naljepnice s brojem modela, datumom proizvodnje (mjesec/godina) i specifikacijom napajanja (u skladu s primjenjivim sigurnosnim propisima) nalaze se sa stražnje strane televizora ili paketa.

Mjere opreza

Gledanje TV-a

- Neke osobe mogu osjetiti nelagodu (naprezanje očiju, zamor ili mučninu) tijekom gledanja 3D videoslika ili tijekom reprodukcije stereoskopskih 3D igara. Sony preporučuje da gledatelji redovno rade pauze dok gledaju 3D videoslike ili igraju stereoskopske 3D igre. Dužina i učestalost pauza ovisi o svakoj osobi. Sami odlučite što vam najbolje odgovara. Ako osjećate nelagodu, trebate prestati gledati 3D videoslike ili igrati stereoskopske 3D igre dok nelagoda na prode; obratite se liječniku ako to smatrate potrebnim. Najnovije informacije potražite u (i) priručniku za upotrebu drugih uređaja ili medija s ovim televizorom i (ii) na našem web-mjestu (<http://www.sony-europe.com/myproduct>). Vid male djece (osobito mlade od šest godina) još je u razvoju. Obratite se liječniku (pedijatriju ili okulistu) prije nego što djetetu dopustite gledanje 3D videoslika ili igranje stereoskopskih 3D igara. Odrasli moraju nadzirati djecu kako bi bili sigurni da se ponašaju u skladu s preporukama u nastavku.
- Ne koristite, ne ostavljajte i ne spremajte 3D naočale ili bateriju u blizini vatre ili na vrućim mjestima, npr. izložene izravnoj sunčevoj svjetlosti ili u vozilima parkiranim na suncu.
- Kada koristite funkciju simuliranja 3D, imajte na umu da je prikazana slika izmijenjena u odnosu na original zbog konverzije koju provodi televizor.
- Televiziju gledajte pri umjerenom osvjetljenju jer gledanje televizije uz slabu svjetlost ili tijekom dužeg vremena napreže vaše oči.
- Kada koristite slušalice, prilagodite glasnoću kako ne biste pretjerali jer može doći do oštećenja sluha.

LCD zaslon

- Iako je LCD zaslon proizveden tehnologijom visoke preciznosti i učinkovito je 99,99% ili više piksela, na zaslonu se mogu javljati svijetle točke ili sjajna mjesta (crvena, plava ili zelena). To je strukturno svojstvo LCD zaslona, nije neispravnost.
- Ne gurajte i ne grebite prednji filtar te ne stavljate predmete na televizor. Može doći do nejednolike slike ili oštećenja LCD zaslona.
- Ako se televizor koristi na hladnom mjestu, na slici se može pojaviti mrlja ili slika može potamniti. To ne ukazuje na neispravnost. Ova pojava nestaje povećanjem temperature.
- Dvostruka slika može se prijaviti prilikom kontinuiranog prikaza fotografija. Pojava nestaje nakon nekoliko trenutaka.
- Zaslon i kućište se griju tijekom upotrebe televizora. To nije neispravnost.

- LCD zaslon sadrži malu količinu tekućih kristala. Fluorescentne cijevi korištene u ovom televizoru također sadrže živu (osim LCD televizora s LED pozadinskim osvjetljenjem). Za odlaganje slijedite lokalne uredbe i propise.
- Ne izlažite LCD zaslon udarcima ili snažnim potresima. Staklo zaslona može napući ili se razbiti i uzrokovati ozljede.



Rukovanje i čišćenje površine zaslona/kućišta televizora

Svakako isključite glavne kabele televizora iz zidne utičnice prije čišćenja.

Da biste izbjegli propadanje materijala ili propadanje zaslonskog premaza, imajte na umu sljedeće mjere opreza.

- Da biste uklonili prašinu s površine zaslona/kućišta, nježno ih obrišite mekom krpom. Ako se prašina ne skida, obrišite mekom krpom lagano natopljenom razrijeđenom otopinom vode s malo deteđenta.
- Ne raspršujte vodu ili deterđent izravno po televizoru. Može se iscijediti na dno zaslona ili vanjske dijelove te uzrokovati kvar.
- Ne koristite nikakve abrazivne spužvice, alkalna ili kisela sredstva za čišćenje, prašak za struganje ili hlapljiva otapala poput alkohola, benzena, razrjeđivača ili insekticida. Upotreba ovih sredstava ili duži dodir s gumenim ili vinilnim materijalima može uzrokovati oštećenje površine zaslona i kućišta.
- Kako biste osigurali dobro provjetranje, preporučuje se povremeno usisavanje ventilacijskih otvora.
- Kada namještate kut televizora, polako ga nagnjite ako se televizor ne bi pomaknuo ili isključio s nosača.

Dodatna oprema

- Sav dodatni pribor ili opremu koja emitira elektromagnetsko zračenje držite podalje od televizora. U protivnom može doći do iskrivljenja silke i/ili pojave bučnog zvuka.
- Oprema je testirana i u skladu je s ograničenjima Direktive o elektromagnetskoj uskladenosti (EMC) za naponske kabele kraće od 3 metra.

(Upozorenje o rukovanju daljinskim upravljačem) Napomene

- Obratite pozornost na polaritet prilikom umetanja baterija.
- Ne koristite zajedno različite baterije i ne miješajte stare i nove baterije.
- Baterije odložite u skladu s odredbama za zaštitu okoliša. Neke regije možda su propisale način odlaganja baterija. Obratite se lokalnim službama.
- Pažljivo koristite upravljač. Ne ispuštajte ga, ne gazite po njemu, ne polijevajte ga tekućinom.
- Ne ostavljate daljinski upravljač u blizini izvora topline, u vlažnoj prostoriji i ne izlažite ga sunčevoj svjetlosti.

Bežična funkcija jedinice

- Uređaj ne koristite u blizini medicinske opreme (elektrostimulator srca, itd.) jer može doći do neispravnog rada medicinske opreme.
- Iako ovaj uređaj prima i šalje kodirane signale, pazite da ne dođe do nedopuštenog ometanja. Nismo odgovorni za probleme proizašle u tom slučaju.

Odlaganje televizora



Odlaganje stare električne i elektroničke opreme (primjenjivo u Europskoj Uniji i

drugim europskim zemljama sa zasebni sustavima za prikupljanje)

Simbol na proizvodu ili pakiranju ukazuje da se proizvod ne smije tretirati kao kućni otpad. Potrebno ga je odnijeti do odgovarajućeg mjesta za prikupljanje i recikliranje električne i elektroničke opreme. Pobrinući se da se proizvod prikladno zbrine pomažete u sprječavanju potencijalnih negativnih posljedica za okoliš i ljudsko zdravlje, do kojih bi moglo doći uslijed neprikladnog zbrinjavanja ovog proizvoda. Recikliranjem materijala čuvaju se prirodni resursi. Više informacija o recikliranju proizvoda zatražite od lokalnog gradskog ureda, kućne službe za zbrinjavanje otpada ili prodavaonice u kojoj ste proizvod kupili.



Odlaganje starih baterija (primjenjivo u Europskoj Uniji i drugim europskim

zemljama sa zasebnim sustavima za prikupljanje)

Simbol na proizvodu ili pakiranju ukazuje da se baterije priložene uz proizvod ne smiju tretirati kao kućni otpad. Na određenim baterijama ovaj se simbol koristi u kombinaciji s kemijskim simbolom. Kemijski simboli za živu (Hg) ili olovo (Pb) dodaju se ako baterija sadrži više od 0,0005% žive ili 0,004% olova. Pobrinući se da se baterije prikladno zbrinu pomažete u sprječavanju potencijalnih negativnih posljedica za okoliš i ljudsko zdravlje, do kojih bi moglo doći uslijed neprikladnog zbrinjavanja baterija. Recikliranjem materijala čuvaju se prirodni resursi. U slučaju da iz sigurnosnih, izvedbenih ili razloga integriteta podataka uređaj mora stalno imati bateriju, bateriju treba mijenjati isključivo ovlašteno osoblje. Da biste odgovarajuće zbrinuli bateriju, proizvod na kraju radnog vijeka predajte na odgovarajućem sabirnom mjestu za recikliranje električne i elektroničke opreme. Za sve druge baterije pogledajte odjeljak o sigurnom uklanjanju baterije iz proizvoda. Bateriju odnesite na odgovarajuće sabirno mjesto za recikliranje starih baterija. Više informacija o recikliranju proizvoda ili baterija zatražite od lokalnog gradskog ureda, kućne službe za zbrinjavanje otpada ili prodavaonice u kojoj ste proizvod kupili.

Kazalo sadržaja

Prvi koraci

Provjera pribora	8
Umetanje baterija u daljinski upravljač	8
1: Pričvršćivanje postolja za stol.....	8
2: Podešavanje kuta gledanja televizora.....	10
3: Priklučivanje antene/Set Top Box/snimača (npr. DVD snimača)	10
4: Priklučivanje audio/video uređaja	11
5: Sprječavanje prevrtanja televizora	12
6: Povezivanje kabela	12
7: Inicijalno postavljanje	13

Upotreba vašeg BRAVIA TV-a

Gledanje televizije	14
Odabir različitih funkcija i postavki (Glavni izbornik).....	16
Prikaz uputa za rad (i-Manual)	18

Postavljanje mreže

Priprema žične mreže	20
Priprema bežične LAN mreže	20
Postavljanje internetske veze.....	21
Ako se ne možete spojiti s internetom.....	22
Podešavanje postavki prikaza poslužitelja	22

Dodatne informacije

Rješavanje problema	24
Specifikacije	25
Instalacija dodatka (nosač za postavljanje na zid/nosač za vješanje na zid).....	27
Sigurnosne informacije	32

Nakon što postavite svoj BRAVIA televizor i naučite osnove rada uz pomoć ovog priručnika, u ugrađenom priručniku (i-Manual) potražite objašnjenja značajki svog televizora.

Ovaj televizor ima ugrađeni priručnik (i-Manual). Da biste mu pristupili, pritisnite **i-MANUAL** na daljinskom upravljaču i odaberite stavku. Više detalja potražite na stranici 18 ovog priručnika. Sadržaj priručnika i-Manual može se razlikovati ovisno o modelu/regiji/području.

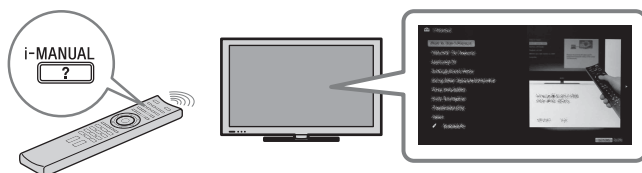

Sadržaj priručnika i-Manual

Kako koristiti i-Manual

»BRAVIA« TV značajke

- 3D značajka
- Inteligentni senzor prisutnosti
- »BRAVIA« Internet video
- Internet widgeti
- Bežični LAN
- »BRAVIA« Sync s »pravlj. pomoću HDMI«
- TrackID™/Pretraga glazbe/Pretraga videa
- USB HDD snimanje

Gledanje TV-a

- 3D značajka
- Digitalni elektronski programski vodič
- Favoriti
- Format zaslona
- Format slike
- Tekst
- Fotografije/Glazba/Video
- Dvostruka slika (PIP)
- Dvostruka slika (P&P)
- NVOD/MF

Postavke/Izbornik Početak

- O izborniku Početak
- Postavke
- Prikaz
- Zvuk
- Postavke sustava
- i-Manual
- Postavke za digitalni TV
- Postavke za analogni TV
- Vanjski ulazi
- Mreža
- Podrška za proizvod

Korištenje druge opreme/Interneta

- Videorekorder/DVD player
- Audiosustav
- USB uređaj (npr. Digitalni fotoaparati)
- Okvir slike
- HDMI oprema
- Internet/Bežični LAN
- Kućna mreža
- Računalo

Opis dijelova

- Daljinski upravljač
- TV kontrole i pokazatelji
- Priključci

Rješavanje problema

Indeks

✎ Liste zabilješki

Provjera pribora

Daljinski upravljač (1)

Baterije veličine AAA (tip R3) (2)

Postolje za stol (1)^{*1}

Vijci za postolje za stol (M5 × 16) (3)

(osim KDL-60NX72x)

Spojni vijci za postolje za stol

(M6 × 14) (4)

(samo KDL-60/55/46NX72x)

Spojni vijci za postolje za stol

(M6 × 14) (3)

(samo KDL-40NX72x)

Imbus ključ (1)

Adapter za AV/komponentu (1)

SCART adapter (1)

Upute za rad (u priručniku) i druga dokumentacija

^{*1} Pogledajte letak isporučen uz postolje za stol da biste ga sastavili.

Umetanje baterija u daljinski upravljač

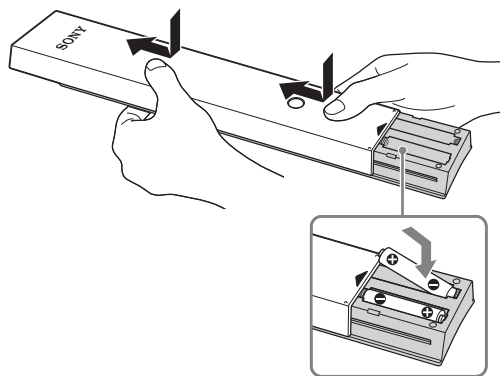

1 Uklonite zaštitnu foliju.

2 Gurnite i povucite poklopac prema gore.

1: Pričvršćivanje postolja za stol

Za KDL-55/46/40NX72x

1 Pogledajte u letak isporučen s postoljem za stol kako biste ga ispravno učvrstili.

2 Postavite televizor na postolje za stol.

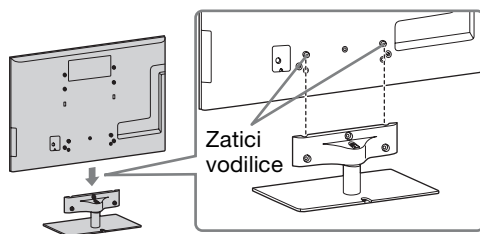

• Poravnajte televizor odozgora, namjestite ga tako da se zatici vodilice ne vide.

3 Isporučenim vijcima pričvrstite televizor na postolje za stol kako pokazuju strelice ↑ koje navode utore za vijke.

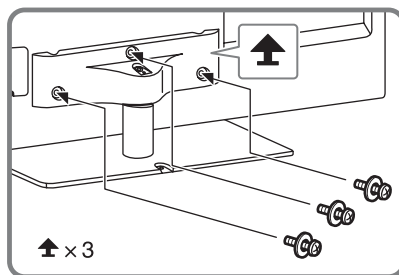

• Ako koristite električni odvijač, zategnite momentom sile jačine 1,5 N·m {15 kgf·cm}.

Za KDL-60NX72x

- 1 Poravnajte s dva klina postolja za stol pa nježno postavite televizor, provjeravajući je li oznaka Δ usmjerena prema naprijed.

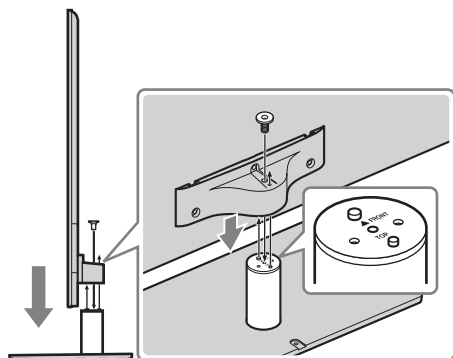

- 2 Pričvrstite televizor i postolje za stol pomoću isporučenog vijka i šesterokutnog ključa.

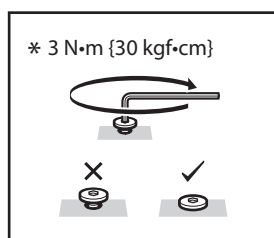
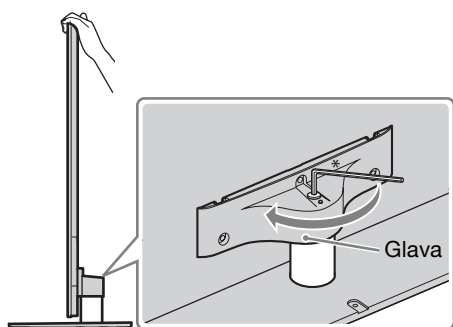

- Postavite zakretni moment na otprilike 3 N·m {30 kgf·cm}.

Odvajanje postolja za stol od televizora

Da biste odvojili postolje za stol od televizora, uklonite vijke \uparrow koje ste zategnuli u 3. koraku. Kod KDL-60NX72x obvezno uklonite glavu kada postolje za stol nije pričvršćeno na televizor.



- Postolje za stol ne uklanjajte ni u kom slučaju osim za potrebe ugradnje dodatnog pribora na televizor.
- Kada odvajate postolje za stol od televizora, postavite zaslon licem prema dolje na stabilnu radnu površinu veću od televizora.
- Da biste spriječili oštećenje površine LCD zaslona, površinu svakako prekrijte mekom krpom.
- Svakako se uvjerite da je televizor u okomitom položaju prije paljenja. Televizor ne smije biti uključen dok je LCD zaslon okrenut prema dolje da biste izbjegli neujednačenu sliku.

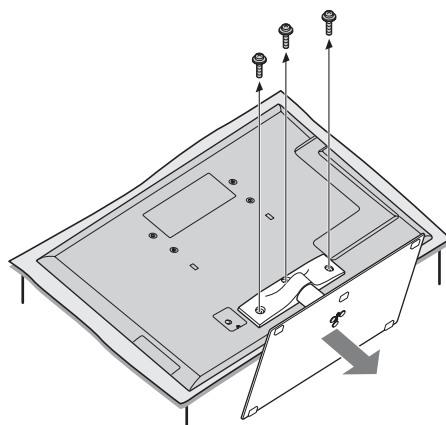

2: Podešavanje kuta gledanja televizora

Televizor je moguće podesiti unutar prikazanih kutova.

Podešavanje kuta (zakrenutost) (osim KDL-60NX72x)



- Kada podešavate zakrenutost, držite postolje jednom rukom kako se ne bi prevrnuo ili iskliznulo.

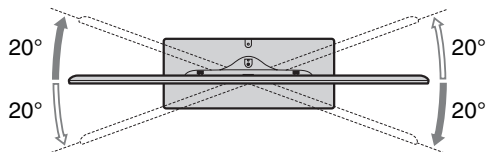

Podešavanje kuta (nagib) (osim KDL-60NX72x)

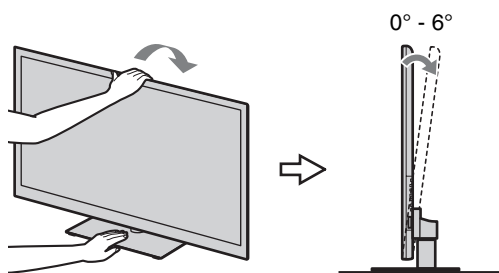

- Pobrinite se da ispred televizora nema predmeta.

IC senzor

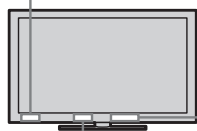

3D Sync odašiljač

Inteligentni senzor prisutnosti

- Ne izlažite inteligentni senzor prisutnosti izravnoj sunčevoj svjetlosti ili bilo kakvoj jarkoj svjetlosti jer može doći do kvara.

3: Priključivanje antene/Set Top Box/snimača (npr. DVD snimača)



- Priključak antenskog kabela ne smije biti deblji od 14 mm.
- Upotrijebiti HDMI konektor kabla dimenzija do 12 mm (debljina) × 21 mm (širina).

Priključivanje Set Top Box/snimača (npr. DVD snimač) pomoću SCART kabela

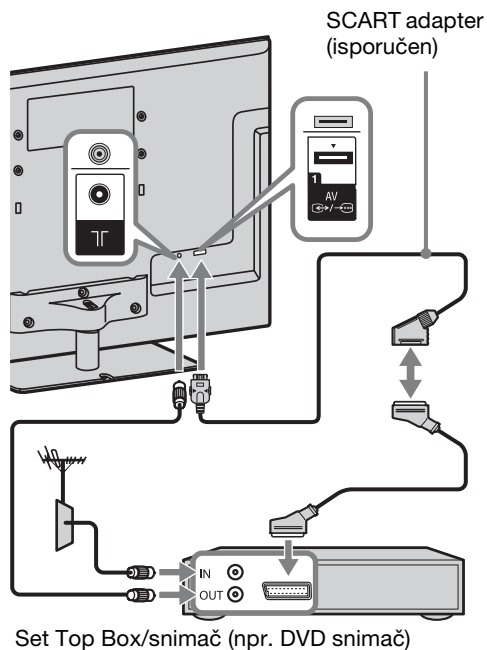

- Za priključivanje preporučujemo prikladni kutni univerzalni SCART priključak.

Priključivanje Set Top Box/snimača (npr. DVD snimač) pomoću HDMI kabela

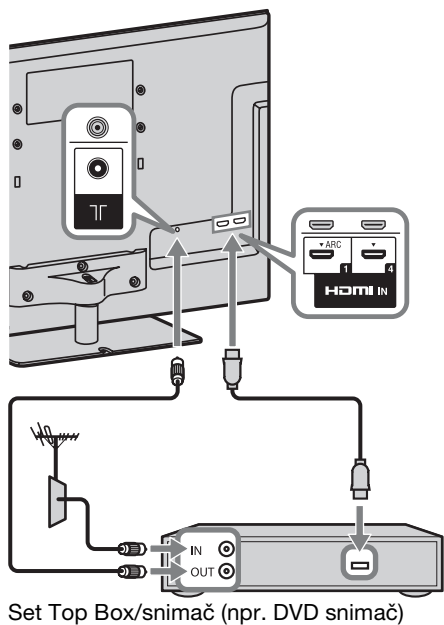

4: Priključivanje audio/video uređaja

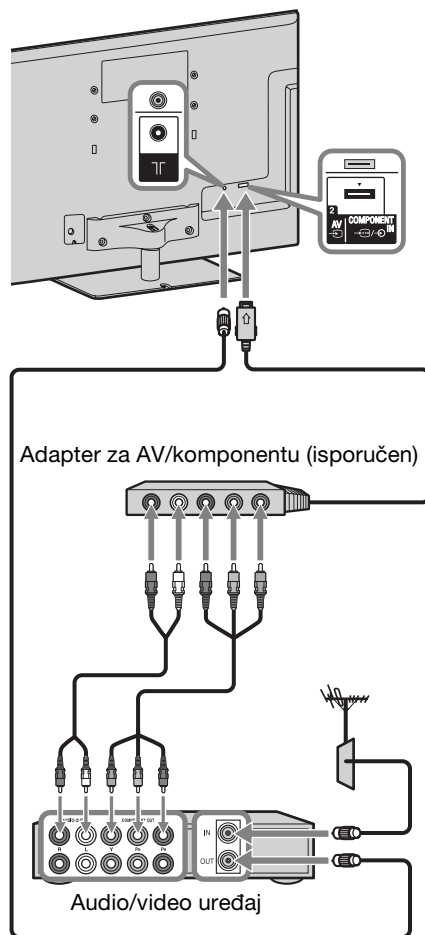

5: Sprječavanje prevrtanja televizora

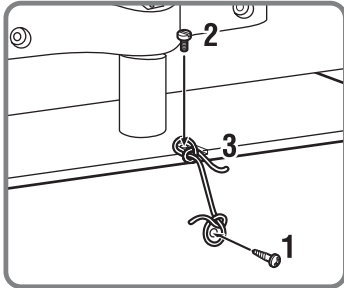
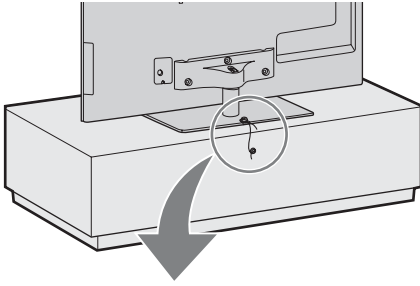

- 1** Postavite novi drveni vijak (4 mm u promjeru, nije u paketu) na postolje za televizor.
- 2** Ugradite novi strojni vijak (M4, nije u paketu) u utor vijka na televizoru.
- 3** Zavežite drveni i strojni vijak jakim užetom (nije u paketu).

Duljina M4 strojnog vijka varira, ovisno o promjeru užeta.
Molimo pogledajte sliku koja slijedi u nastavku.

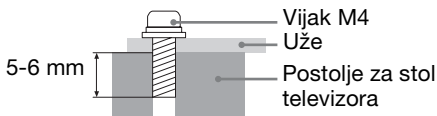

6: Povezivanje kabela



- Prije povezivanja kabela u snop uklonite držač kabela s pokrova AC adaptera (pogledajte korake 1 i 2). Ponovno upotrijebite držač kabela (pogledajte 3. korak) da biste povezali ostale kabele (pogledajte 4. korak).
- U snop s ostalim kabelima ne stavljajte kabel izmjenične struje.

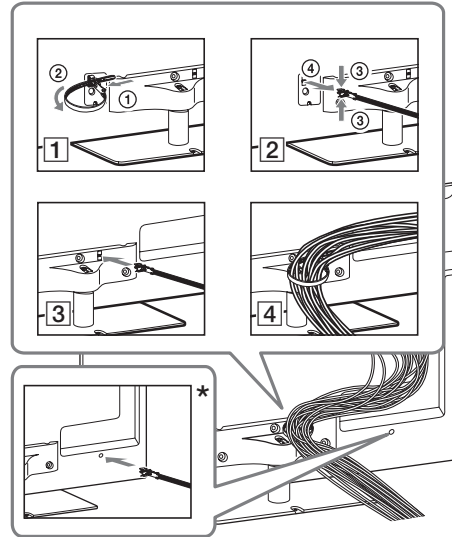

- * Prilikom postavljanja na zid, držač kabela pričvrstite ispod terminala.

7: Inicijalno postavljanje

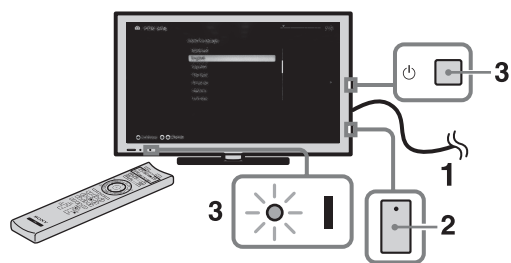

- 1 Priključite televizor na utičnicu izmjenične struje.
- 2 Provjerite je li postavka prekidača **ENERGY SAVING** uključena (●).
- 3 Na televizoru pritisnite . Indikator **I** (power) će zasvijetliti zeleno.

Kada prvi puta upalite televizor, na zaslonu se prikazuje Jezični izbornik.



- Nakon što prvi puta uključite televizor, televizor mora izvesti neke interne obrade za optimizaciju prije inicijalnog postavljanja. Neće biti slike ni zvuka, a pokazatelj tajmera s prednje strane televizora treptat će narančasto 40-ak sekunda. Ne isključujte televizor tijekom ovog postupka. Ovaj postupak je za neke televizore završen u tvornici.

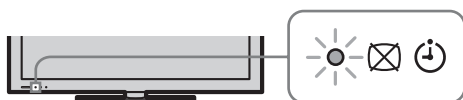

4



Slijedite upute na zaslonu.

Automatsko digitalno podešavanje:

Kada odaberete »Kabel«, preporučujemo da odaberete »Brzo pretraživanje« za brzo namještanje. Postavite »Frekvencija« i »ID mreže« u skladu s informacijama koje ste dobili od davatelju usluge kablске televizije. Ako ne pronađete kanal opcijom »Brzo pretraživanje«, pokušajte »Potpuno pretraživanje« (iako to može potrajati).



- Opcija »Potpuno pretraživanje« možda nije dostupna ovisno o vašoj regiji/zemlji.

Popis kompatibilnih davatelja kablске usluge potražite na web-mjestu za podršku:

<http://support.sony-europe.com/TV/DVBC/>

Redoslijed programa: Mijenja redoslijed analognih kanala spremljenih u televizoru.

- 1 Pritisnite da biste odabrali kanal koji želite premjestiti, a zatim pritisnite .
- 2 Pritisnite da biste odabrali novi položaj za kanal, a zatim pritisnite .



- Kanale možete namjestiti i ručno.

Upotreba vašeg BRAVIA TV-a

Gledanje televizije

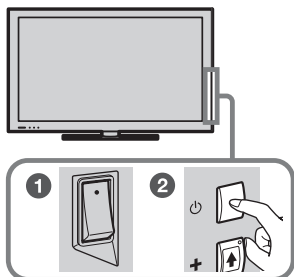

1 Uključite televizor.

- 1 Uključite prekidač **ENERGY SAVING** (●).
- 2 Na televizoru pritisnite  da biste ga uključili.

2 Odaberite način rada.



3 Odaberite TV kanal.

PROG





Za upotrebu Digitalnog elektronskog programskog vodiča

Pritisnite **GUIDE** u digitalnom načinu rada da biste prikazali programski vodič.

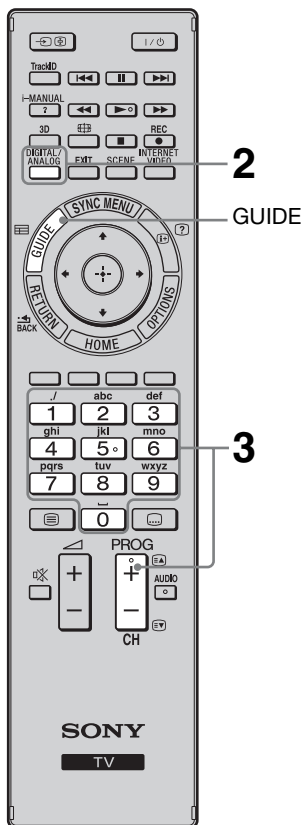

Upotrijebite tipke **0-9** da biste odabrali digitalne kanale. Za kanale iznad broja 10, brzo pritisnite drugu znamenku.



- Gumbi broj **5**, , **PROG** + i **AUDIO** na daljinskom upravljaču imaju točku osjetljivu na dodir. Točke osjetljive na dodir koristite kao reference prilikom rada na TV-u.

Dijelovi i kontrole daljinskog upravljača

Televizorom upravljajte priloženim daljinskim upravljačem. Ovdje su objašnjene osnovne radnje daljinskog upravljača. Više pojedinosti o funkcijama daljinskog upravljača potražite pritiskom na **i-MANUAL**, u ugrađenom priručniku (i-Manual) (stranica 18).

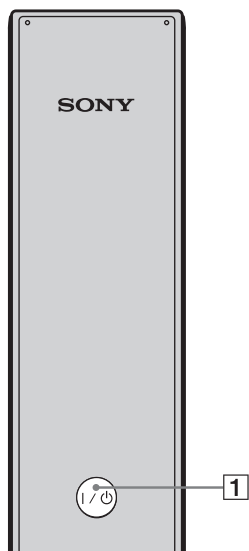
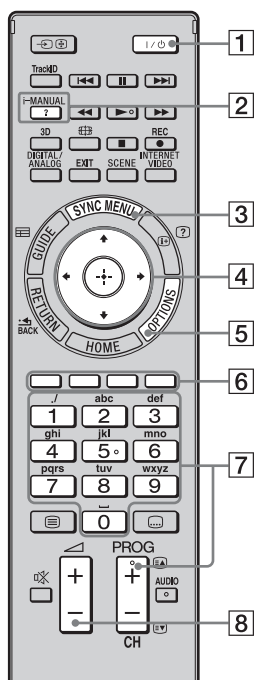

Početina daljinskog upravljača

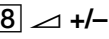
- 1 I/O**
Pritisnite da biste televizor prebacili u način mirovanja i obratno.
- 2 i-MANUAL**
Prikazuje se ugrađeni priručnik (i-Manual).
- 3 SYNC MENU**
Prikazuje se izbornik BRAVIA Sync za upravljanje opremom kompatibilnom s BRAVIA Sync priključenom na TV.
- 4** 
Pomiče pokazivač na zaslonu i potvrđuje stavku.
- 5 OPTIONS**
Prikazuje popis praktičnih funkcija i izborničkih prečaca. Stavke izbornika ovise o trenutnom unosu i/ili sadržaju.
- 6 Gumbi u boji**
Kada su dostupni gumbi u boji, na zaslonu se prikazuju upute za rad.
- 7 PROG/CH +/-/Brojčani gumbi**
Odaberite kanale u TV načinu rada.
- 8** 
Podešava glasnoću.

Odabir različitih funkcija i postavki (Glavni izbornik)

Sve funkcije možete odabrati na izborniku Početak.
Pogledajte kartu izbornika Početak na stranici 17.

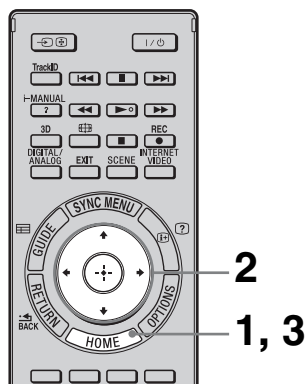

1 Pritisnite HOME.



2 Pritisnite $\uparrow/\downarrow/\leftarrow/\rightarrow$ za odabir stavki.

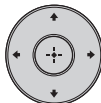

Da biste odabrali stavke s izbornika Početak (npr. odaberite »Postavke«)











- 1 Pritisnite \leftarrow/\rightarrow da biste odabrali »Postavke«.
S desne strane prikazuje se sadržaj »Postavke«.
- 2 Pritisnite \uparrow/\downarrow za odabir »Prikaz«.
- 3 Pritisnite \oplus da biste pokrenuli izbornik.
U skladu s uputama na zaslonu, pritisnite $\uparrow/\downarrow/\leftarrow/\rightarrow$ da biste odabrali stavke i pritisnite \oplus za potvrdu.

3 Pritisnite HOME za izlaz.



Karta izbornika Početak

Nakon pritiska tipke **HOME** na daljinskom upravljaču, kao kategorije prikazuju se sljedeće ikone. Kategorije su dostupne ovisno o modelu vašeg televizora, regiji, zemlji i uvjetima emitiranja.

	TV	Možete odabrati popis TV kanala ili programski vodič.
	Mediji	Možete uživati u fotografijama/glazbi/videozapisima putem USB uređaja ili kućne mreže.
	Ulazi	Možete odabrati opremu priključenu na televizor.
	Favoriti/Povijest	Pružna brzi pristup često korištenim i nedavno pregledanim stavkama, kao što su TV kanali, vanjski ulazi ili vaše medijske datoteke.
	Postavke	Sadrži sve neophodne konfiguracije za prilagodbu postavki vašeg televizora.
	Widgeti	Omogućuje pristup Widgetima.
	Aplikacije	Možete uživati u aplikacijama kao što su »Pretraga glazbenog sadržaja«, »Internetski preglednik« itd.
	Qriocity	Omogućuje pristup mrežnoj usluzi »Qriocity«.
	Internetski sadržaj	Možete uživati u internetskim sadržajima.
	Preporuke	Predstavlja preporuke za programe koji bi vam se mogli svidjeti, na temelju programa koje ste prije gledali.
	Snimanje	Možete uživati i u zakazanim snimanjima na priključen USB HDD uređaj i lepezi snimljenih sadržaja za reprodukciju.

Prikaz uputa za rad (i-Manual)

Upute za rad ugrađene su u vaš BRAVIA TV i mogu se prikazati na zaslonu.

Da biste saznali više o značajkama svog televizora, pristupite svom i-Manualu putem tipke.

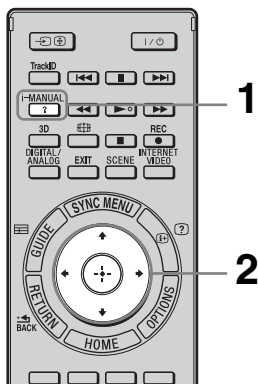

1 Pritisnite i-MANUAL.

i-MANUAL



2 Pritisnite $\uparrow/\downarrow/\leftarrow/\rightarrow/\oplus$ za odabir stavki.

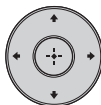

Da biste odabrali stavke u priručniku i-Manual

- 1 Pritisnite \uparrow/\downarrow za odabir stavke. Sadržaj stavke prikazuje se s desne strane kao druga razina.
- 2 Pritisnite \rightarrow da biste se prebacili na drugu razinu.
- 3 Pritisnite \uparrow/\downarrow da biste odabrali stavku iz druge razine. Sažetak stavke prikazuje se s desne strane. Ako je dostupna razina, ponovite ovaj korak da biste vidjeli njezin sadržaj.
- 4 Pritisnite \rightarrow da biste odabrali stavku. Prikazuje se njezin sadržaj.

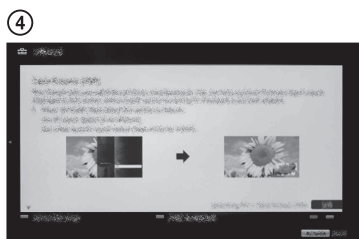
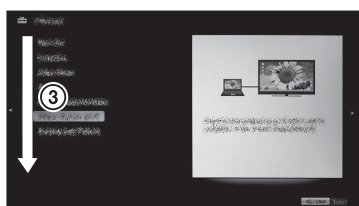
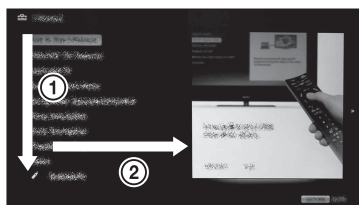

Opis zaslona priručnika i-Manual

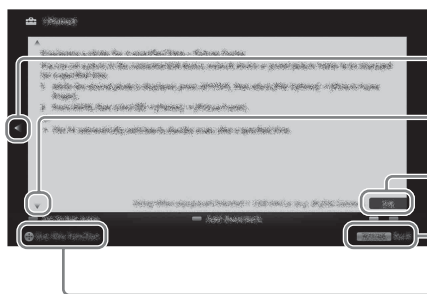

Pritisnite ← da biste se vratili na prethodnu stranicu

Pritisnite → da biste prešli na sljedeću stranicu

Broj stranice/Ukupni broj stranica

Pritisnite **RETURN** da biste se vratili na prethodnu stranicu

Pritisnite **+** da biste pokrenuli funkciju



- Ovo će biti prikazano samo ako je funkcija dostupna.

Da biste koristili oznaku

i-Manual ima funkciju oznaka. Stranice je moguće označiti gumbima u boji, u skladu s uputama na dnu zaslona. Da biste pristupili registriranim oznakama, idite na vrh stranice priručnika i-Manual i odaberite »Liste zabilježki«.

Da biste memorirali posljednju prikazanu stranicu

i-Manual memorira posljednju prikazanu stranicu. Kada ste na zaslonu priručnika i-Manual, pritisnite **i-MANUAL** da biste se vratili na TV zaslon. Ako ponovno pritisnete **i-MANUAL**, prikazat će se informacije koje ste gledali prošlog puta. Za gledanje prve stranice priručnika i-Manual, vratite se na prvu stranicu prema uputama na zaslonu, pritisnite **HOME** i na izborniku Početak odaberite »i-Manual« u »Postavke«.



i-MANUAL

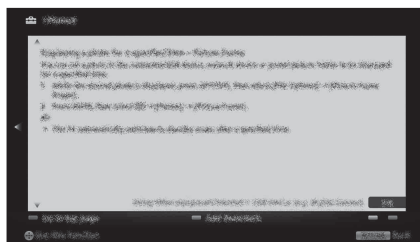

- Posljednja stranica u memoriji automatski se poništava kada televizor prebaca u način mirovanja.

Postavljanje mreže

Kada televizor spojite na internet, možete koristiti brojne funkcije: prikaz fotografija s lokacijom na karti, uživanje u internetskim videozapisima itd. Više informacija o ovim funkcijama potražite u priručniku i-Manual.



- Za spajanje na internet morate imati ugovor s davateljem internetske usluge.

Priprema žične mreže

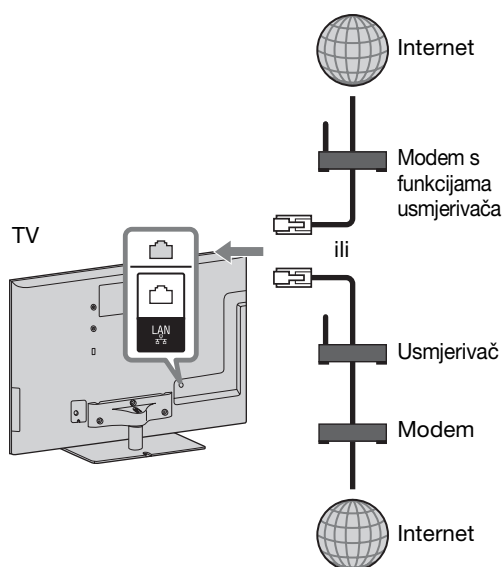

- Za LAN veze upotrijebite kabel kategorije 7 (nije u paketu).

Priprema bežične LAN mreže

Ugrađeni, bežični LAN uređaj omogućuje vam pristup internetu i vašoj kućnoj mreži. S ovom funkcijom možete se spojiti na bežičnu LAN vezu i uživati u svim prednostima umrežavanja bez kablova. Prije postavljanje funkcije bežične mreže televizora svakako prvo postavite bežični LAN usmjerivač.

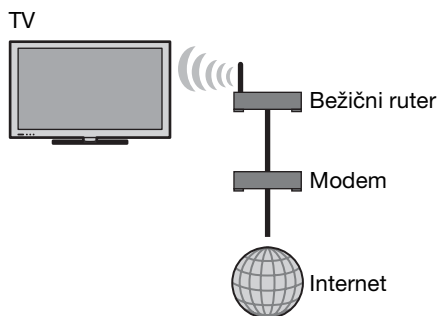

Postavljanje internetske veze

Mrežna značajka omogućuje spajanje TV-a na internet. Postupak postavljanja razlikuje se ovisno o tipu mreže i LAN usmjerivaču. Prije postavljanja internetske veze svakako postavite svoj LAN usmjerivač. Provjerite bežično LAN okruženje pomoću sljedeće tablice.

Bežični LAN

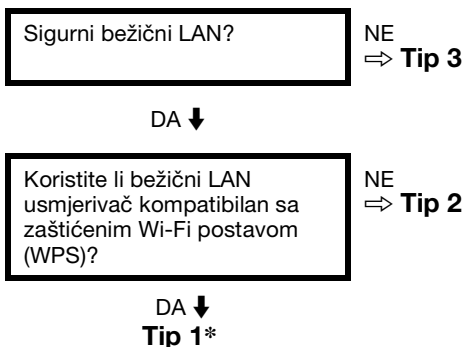

Žični LAN → Tip 4

* Tip 1 lakše je postaviti ako vaš usmjerivač ima gumb za automatsko postavljanje, npr. Air Station One-Touch Secure System (AOSS). Većina novijih usmjerivača ima ovu funkciju. Provjerite svoj.

Tip 1: Slijedite konfiguraciju za »Sigurna mreža sa zaštićenim Wi-Fi postavljanjem (WPS)«.

Tip 2: Slijedite konfiguraciju za »Sigurna mreža bez zaštićenog Wi-Fi postavljanja (WPS)«.

Tip 3: Slijedite konfiguracija za »Nezaštićena mreža s bilo kojom vrstom bežičnog LAN usmjerivača«.

Tip 4: Slijedite konfiguraciju za »Postavljanje žične mreže«.

Tip 1: Sigurna mreža sa zaštićenim Wi-Fi postavljanjem (WPS)

Standard WPS čini sigurnost bežične kućne mreže jednostavnom radnjom baš kao što je to pritisak na gumb WPS na bežičnom LAN usmjerivaču. Prije postavljanja bežičnog LAN-a provjerite lokaciju WPS gumba na usmjerivaču i provjerite kako se koristi.

Iz sigurnosnih razloga »WPS (PIN)« osigurava PIN kod za vaš usmjerivač. PIN kod se obnavlja svaki put kada pritisnete »WPS (PIN)«.

- 1 Pritisnite **HOME**, a zatim odaberite  > »Mreža« > »Postavljanje mreže«.
- 2 Odaberite »WLAN postavke«.
- 3 Odaberite »WPS (Pritisni gumb)« za način pritiska gumba ili »WPS (PIN)« za način PIN-a.



- Naziv gumba WPS-a može se razlikovati ovisno o usmjerivaču (npr. gumb AOSS).

- 4 Slijedite upute na zaslonu za postavljanje.

Tip 2: Sigurna mreža bez zaštićenog Wi-Fi postavljanja (WPS)

Da biste postavili bežični LAN, potrebni su vam SSID (naziv bežične mreže) i sigurnosni ključ (WEP ili WPA). Ako ih ne znate, potražite ih u priručniku usmjerivača.

- 1 Pritisnite **HOME**, a zatim odaberite  > »Mreža« > »Postavljanje mreže«.
- 2 Odaberite »WLAN postavke«.
- 3 Odaberite »Pretraži«, a zatim odaberite mrežu s popisa pronađenih bežičnih mreža.
- 4 Slijedite upute na zaslonu za postavljanje.



- Ako koristite WPS za postavljanje mreže, uključuju se sigurnosne postavke bežičnog LAN usmjerivača, a sva oprema koja je bila prethodno priključena na bežični LAN u nezaštićenom statusu, bit će isključena s mreže.

U tom slučaju aktivirajte sigurnosne postavke isključene opreme i ponovno je spojite. U protivnom možete isključiti sigurnosne postavke svog bežičnog LAN usmjerivača, a zatim priključiti opremu na televizoru u nezaštićenom stanju.

Tip 3: Nezaštićena mreža s bilo kojom vrstom bežičnog LAN usmjerivača

Da biste postavili bežični LAN, potreban vam je SSID (naziv bežične mreže).

- 1 Pritisnite **HOME**, a zatim odaberite  > »Mreža« > »Postavljanje mreže«.
- 2 Odaberite »WLAN postavke«.
- 3 Odaberite »Pretraži«, a zatim odaberite mrežu s popisa pronađenih bežičnih mreža.
- 4 Slijedite upute na zaslonu za postavljanje.



- Nije potreban sigurnosni ključ (WEP ili WPA) jer tijekom postupka nećete morati odabrati vid sigurnosti.

Tip 4: Postavljanje žične mreže

Unesite odgovarajuće alfanumeričke vrijednosti usmjerivača, ako je potrebno. Stavke koje ćete morati postaviti (IP adresa, podmrežna maska, DHCP) mogu se razlikovati ovisno o davatelju internetske usluge ili usmjerivaču. Pojedini potražite u priručniku s uputama davatelja internetske usluge ili uputama usmjerivača.

- 1 Pritisnite **HOME**, a zatim odaberite  > »Mreža« > »Postavljanje mreže«.
- 2 Odaberite »LAN postavke«.

- 3 Odaberite »Automatski« da biste automatski postavili IP adresu i proxy poslužitelj ili »Prilagođeno« da biste ih postavili ručno.

- 4 Slijedite upute na zaslonu za postavljanje.

Pregled statusa mreže

Možete potvrditi mrežni status.

- 1 Pritisnite **HOME**, a zatim odaberite  > »Mreža« > »Postavljanje mreže«.
- 2 Odaberite »Pogled na status mreže«.

Ako se ne možete spojiti s internetom

Dijagnostikom provjerite moguće uzroke neuspješnog spajanja na mrežu i postavke.

- 1 Pritisnite **HOME**, a zatim odaberite  > »Mreža« > »Postavljanje mreže«.
- 2 Odaberite »Pogled na status mreže«.
- 3 Odaberite »Provjeri vezu«. To može potrajati nekoliko minuta. Nakon što odaberete »Provjeri vezu« ne možete prekinuti dijagnostiku.

Podešavanje postavki prikaza poslužitelja

Možete odabrati da se na izborniku Početak prikazuju poslužitelji kućne mreže. Na izborniku Početak automatski se može prikazati do 10 poslužitelja.

- 1 Pritisnite **HOME**, a zatim odaberite  > »Mreža« > »Postavljanje kućne mreže«.
- 2 Odaberite »Postavke prikaza poslužitelja«.

- 3** Odaberite poslužitelj koji želite vidjeti na izborniku Početak i podesite postavke.

Ako se ne možete spojiti na kućnu mrežu

TV detektira je li poslužitelj ispravno prepoznat kada se ne možete spojiti na kućnu mrežu. Ako rezultati dijagnostike ukazuju na kvar, provjerite moguće uzroke, mrežne veze i postavke.

- 1** Pritisnite **HOME**, a zatim odaberite  > »Mreža« > »Postavljanje kućne mreže«.

- 2** Odaberite »Provjera dostupnosti poslužitelja«.
Započnite dijagnostiku poslužitelja.
Kada se završi dijagnostika poslužitelja, prikazuje se popis rezultata.





Rješavanje problema

Kada trepti indikator  (mirovanje), izbrojite koliko puta trepti (interval je tri sekunde).













Pritisnite  na televizoru da biste ga isključili, odvojite naponski kabel i obavijestite svog dobavljača ili Sonyjev servisni centar o treptanju indikatora (broj treptanja).

Kada indikator  (mirovanje) ne trepti, provjerite stavke iz tablice kako slijedi.

Pogledajte »Rješavanje problema« u priručniku i-Manual. Ako se problem ne riješi, odnesite televizor na servis ovlaštenom osoblju.

Stanje	Objašnjenje/Rješenje
Nema slike (zaslom je mračan) i nema zvuka.	<ul style="list-style-type: none">• Provjerite antenu/kabelski spoj.• Priključite televizor na zidnu utičnicu i pritisnite  na televizoru.• Ako svjetlo indikatora  (mirovanje) zasvijetli crveno, pritisnite / .
Na zaslonu se vide male crne točke i/ili svijetle točkice.	<ul style="list-style-type: none">• Zaslom se sastoji od piksela. Crne točkice i/ili svijetle točke (pikseli) na zaslonu ne ukazuju na neispravnost.
Neke programe nije moguće namjestiti.	<ul style="list-style-type: none">• Provjerite antenu ili tanjur.
Televizor se ne može uključiti	<ul style="list-style-type: none">• Provjerite je li prekidač ENERGY SAVING uključen (●).
Televizor se automatski isključuje (TV ulazi u način mirovanja).	<ul style="list-style-type: none">• Provjerite je li uključen »Tajmer za isključivanje« ili potvrdite »Trajanje« postavke »Tajmer za uključivanje«.• Provjerite je li uključena mogućnost »Stanje mirovanja zbog nekorištenja«.• Provjerite je li uključena mogućnost »Senzor prisutnosti«. <p>Kad se tijekom određenog vremenskog razdoblja ispred televizora ne zabilježi nijedan gledatelj, slika se automatski isključuje, a uključen ostaje samo zvuk televizora. Nadalje, nakon 30 minuta u načinu isključene slike, televizor se prebacuje u stanje mirovanja.</p>
Daljinski upravljač ne radi.	<ul style="list-style-type: none">• Zamijenite baterije.• Vaš TV možda nije u način SYNC. Pritisnite SYNC MENU, odaberite »Upravljanje TV uređajem«, a zatim odaberite »Početak (Izbornik)« ili »Mogućnosti« da biste upravljali televizorom.
Zaboravili ste lozinku za »Roditeljska zaštita«.	<ul style="list-style-type: none">• Unesite 9999 kao PIN kod. (PIN kod 9999 se uvijek prihvaća.)
TV zvučnici se griju.	<ul style="list-style-type: none">• Kada se televizor koristi duže vrijeme, zvučnici se zagrijavaju. Činit će vam se vrući ako ih dodirnete rukom.

Specifikacije

Sustav	
Sustav zaslona	LCD zaslon (zaslon od tekućih kristala)
TV sustav	Analogni: Ovisno o odabiru zemlje/područja: B/G/H, D/K, L, I, M Digitalni: DVB-T2 (samo KDL-60NX723/55NX723/46NX723/40NX723) DVB-T/DVB-C
Boja/videosustav	Analogni: PAL, PAL60 (samo video ulaz), SECAM, NTSC3.58, NTSC4.43 (samo video ulaz) Digitalni: MPEG-2 MP@ML/HL, H.264/MPEG-4 AVC MP/HP@L4
Pokrivenost kanala	Analogni: VHF: E2–E12/UHF: E21–E69/CATV: S1–S20/HYPER: S21–S41 D/K: R1–R12, R21–R69/L: F2–F10, B–Q, F21–F69/I: UHF B21–B69/M: A2–A13, A14–A79 Digitalni: VHF/UHF
Izlaz zvuka	10 W + 10 W + 10 W + 10 W (KDL-60NX72x) 10 W + 10 W + 10 W (KDL-55/46/40NX72x)
Ulazno/izlazni priključci	
Antenski kabel	75 oma vanjski terminal za VHF/UHF
 AV1	21-pinski scart priključak (standard CENELEC) uključivo s audio/video ulazom, RGB ulaz i TV audio/video izlaz.
 AV2	Video ulaz (utičnica za slušalice)
 COMPONENT IN	Podržani formati: 1080p, 1080i, 720p, 576p, 576i, 480p, 480i Audio ulaz (utičnica za slušalice)
HDMI IN1, 2, 3, 4	Video: 1080/24p/30p, 1080p, 1080i, 720/24p/30p, 720p, 576p, 576i, 480p, 480i Audio: dvokanalni linearni PCM: 32, 44,1 i 48 kHz, 16, 20 i 24 bita, Dolby Digital Analogni audio ulaz (miniutičnica) (samo HDMI IN4) PC ulaz ARC (Audio Return Channel) (samo HDMI IN1)
 DIGITAL AUDIO OUT (OPTICAL)	Digitalna optička utičnica (dvokanalni linearni PCM, Dolby Digital)
 AUDIO OUT / 	Audio izlaz (utičnice za slušalice) Utičnica za slušalice
 PC IN	PC ulaz (Mini D-sub 15-pinski)  PC audio izlaz (miniutičnica)
 1,  2 (HDD REC)	USB ulaz, Ulaz USB HDD uređaja (samo  2)
	CAM (Modul za uvjetovani pristup) utor
 LAN	Priključak 10BASE-T/100BASE-TX (Ovisno o radnom okruženju mreže, brzina spajanja može se razlikovati. Ne jamčimo kvalitetu i stopu komunikacije 10BASE-T/100BASE-TX za ovaj televizor.)

Naziv modela KDL-	60NX72x	55NX72x	46NX72x	40NX72x	
Napajanje i drugo					
Zahjevi napajanja	220 V – 240 V AC, 50 Hz				
Klasa energetske učinkovitosti	A	A	A	A	
Veličina zaslona (dijagonalno)	Otprilike 152,5 cm/ 60 inča	Otprilike 138,8 cm/ 55 inča	Otprilike 116,8 cm/ 46 inča	Otprilike 101,6 cm/ 40 inča	
Potrošnja energije	u načinu »Kod kuće«/ »Standardno«	114 W	112 W	82,0 W	66,0 W
	u načinu »Prodajno mjesto«/ »Živopisno«	193 W	192 W	134 W	129 W
Prosječna godišnja potrošnja energije*1	166 kWh	164 kWh	120 kWh	96 kWh	
Potrošnja energije u mirovanju*2	0,3 W (15 W u načinu ažriranja softvera/ EPG-a)	0,3 W (15 W u načinu ažriranja softvera/ EPG-a)	0,25 W (14 W u načinu ažriranja softvera/ EPG-a)	0,25 W (14 W u načinu ažriranja softvera/ EPG-a)	
Razlučivost prikaza	1.920 točaka (horizontalno) × 1.080 redaka (vertikalno)				
Dimenzije (otp.) (š × v × d)					
sa postoljem za stol	140,5 × 87,4 × 30,4 cm	128,1 × 80,5 × 30,5 cm	108,4 × 69,4 × 25,5 cm	94,9 × 61,8 × 21,0 cm	
bez postolja za stol	140,5 × 84,4 × 3,3 cm	128,1 × 77,4 × 2,7 cm	108,4 × 66,3 × 2,7 cm	94,9 × 58,7 × 2,7 cm	

Naziv modela KDL-	60NX72x	55NX72x	46NX72x	40NX72x
Težina (otp.)				
sa postoljem za stol	34,3 kg	28,2 kg	20,1 kg	16,9 kg
bez postolja za stol	28,8 kg	23,1 kg	15,8 kg	13,1 kg
Priloženi dodatni pribor	Pogledajte »Provjera pribora« (stranica 8).			
Mogućnosti dodatnog pribora	Nosač za vješanje na zid: SU-WH500 Nosač za postavljanje na zid: SU-WL700 (osim KDL-60NX72x) SU-WL500 Stalak za televizor: SU-B551S (KDL-55NX72x) SU-B461S (KDL-46NX72x) SU-B401S (KDL-40NX72x) 3D naočale: TDG-BR250/TDG-BR200/TDG-BR100/TDG-BR50 USB bežični LAN adapter			
Radna temperatura	0 °C–40 °C			
Vlažnost okruženja	Rel. vlažnost 10%–80% (bez kondenzacije)			

*¹ Potrošnja energije godišnje, na temelju potrošnje energije televizora koji je radio 4 h dnevno tijekom 365 dana. Stvarna potrošnja energije ovisit će o načinu upotrebe televizora.

*² Specificirana potrošnja u mirovanju doseže se nakon što TV završi neophodne interne procese. Dizajn i specifikacije podložni su promjenama bez obavijesti.

Instalacija dodatka (nosač za postavljanje na zid/nosač za vješanje na zid)

Za kupce:

Zbog zaštite proizvoda i iz sigurnosnih razloga Sony preporučuje da postavljanje televizora obave Sonyjevi dobavljači ili licencirani izvođači. Ne pokušavajte ga sami postaviti.

Sonyjevim dobavljačima i izvođačima:

Posvetite punu pozornost sigurnosti tijekom postavljanja, redovnom održavanju i pregledavanju proizvoda.

Televizor možete postaviti s nosačem za vješanje na zid SU-WH500 (stranica 28) (prodaje se odvojeno) ili nosačima za postavljanje na zid SU-WL700 (osim KDL-60NX72x) (stranica 28) i SU-WL500 (stranica 29) (prodaju se odvojeno).

- Pogledajte upute priložene uz nosač za postavljanje na zid da biste ga pravilno postavili.
- Pogledajte »Odvajanje postolja za stol od televizora« (stranica 9).

Za postavljanje proizvoda potrebna je stručnost, poglavito da bi se utvrdilo može li zid izdržati težinu televizora. Postavljanje televizora svakako povjerite Sonyjevim dobavljačima ili izvođačima te posvetite posebnu pozornost sigurnosti tijekom ugradnje. Sony nije odgovoran za štetu ili ozljede uzrokovane neispravnim rukovanjem ili nepravilnim postavljanjem.

Kada televizor postavljate na zid, uklonite vijke sa stražnje strane televizora. (Učvršćuju se u vijčane utore za zidni nosač.) Uklonjene vijke svakako odložite na sigurno mjesto, dalje od djece.

SU-WH500

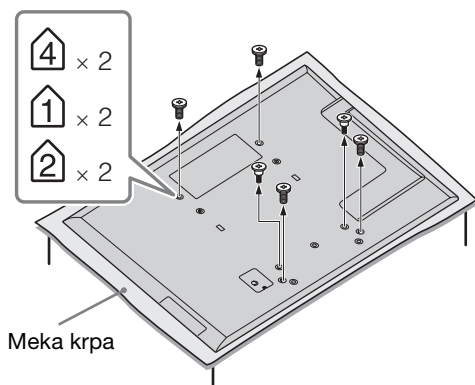

SU-WL700, SU-WL500

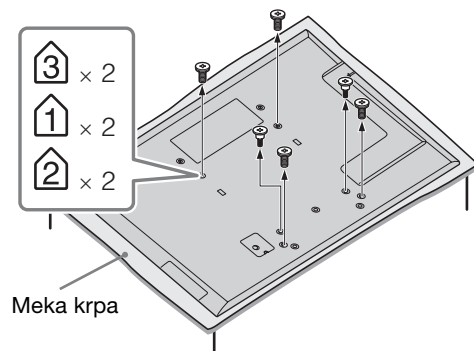

- Kada odvajate postolja za stol od televizora, postavite zaslon licem prema dolje na stabilnu radnu površinu veću od televizora.
- Da biste spriječili oštećenje površine LCD zaslona, površinu svakako prekrijte mekom krpom.

SU-WH500

Za ispravnu montažu vidi Upute isporučene sa zidnim nosačima SU-WH500.

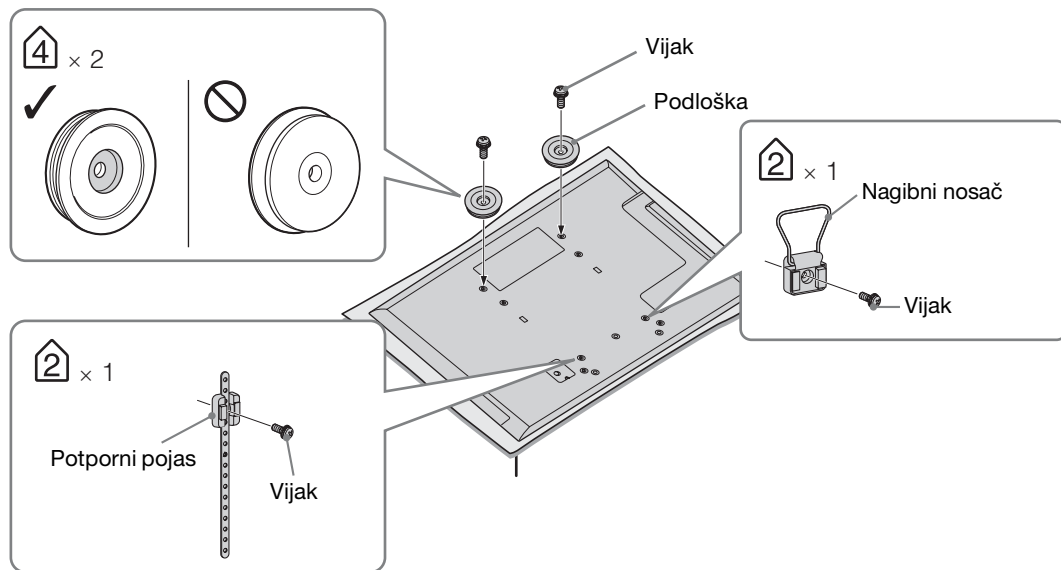

- Dok je ekran televizora okrenut prema dolje, pričvrstite pribor SU-WH500.
- Nije potrebno pričvrstiti jastučice isporučene s SU-WH500. (3-1 u poglavlju »Montaža« Uputa za SU-WH500)
- Pričvrstite podloške na gornje dvije rupe za vijke (vidi crtež) koristeći vijke isporučene s SU-WH500. (3-3 u poglavlju »Montaža« Uputa za SU-WH500)
- Pričvrstite nagibni nosač i potporni pojas (vidi crtež) koristeći vijke isporučene s SU-WH500. (3-4, 5 u poglavlju »Montaža« Uputa za SU-WH500)

SU-WL700 (osim KDL-60NX72x)

Mjere opreza

Uvjerite se da ste zidni nosač montirali sigurno na zid u skladu s ovim uputama kao i uputama u priručniku isporučenim sa zidnim nosačem. Brojevi navedeni u zagradama označavaju korake tijekom montaže koji su opisani u Uputama isporučenim sa zidnim nosačem.

1 Provjerite dijelove isporučene sa zidnim nosačem (1).

Vidi priručnik isporučen sa zidnim nosačem.

2 Odlučite se za mjesto montaže. (2-1)

Za niže vidi »Tablicu dimenzija za montažu televizora«. Ostavite prikladan razmak između televizora, stropa i izbočenih dijelova zida kako je navedeno.

3 Montirajte bazni nosač na zid. (2-2 do 3)

Odlučite se za položaj vijaka na zidu i montirajte bazni nosač. Za detalje vidi priručnik isporučen sa zidnim nosačem.

4 Odvojite stolno postolje od televizora, ako je potrebno. (4-1)



- Za više detalja vidi »Odvajanje stolnog postolja od televizora« (stranica 9).

5 Pričvrstite zidni nosač i sigurnosni nosač. (4-3 do 4-7)

Vidi priručnik isporučen sa zidnim nosačem.

6 Pripremite šablonu za bušenje. (5-2)

1. Vidi poglavlje »Tablica dimenzija za montažu televizora« i označite vanjske dimenzije televizora na šablonu.
2. Zalijepite šablonu na zid kao što je opisano u priručniku isporučenim sa zidnim nosačem.

Za završetak montaže slijedite upute iz priručnika isporučenog sa zidnim nosačem. (5-3 do 6)

SU-WL500

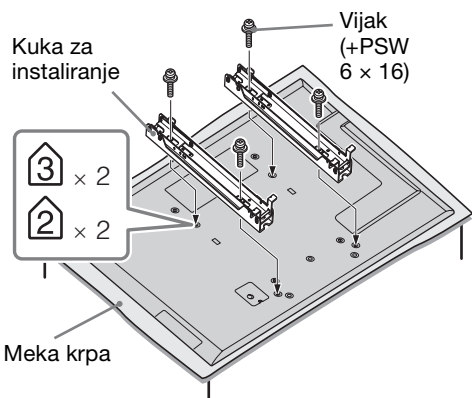

- Pričvrstite kuku za instaliranje pomoću četiri vijka priložena uz nosač za postavljanje na zid.
- Kada ponovno pričvršćujete postolje za stol, pazite da pritegnete (prethodno uklonjene) vijke u originalne utore na poledini televizora.

Dijagram/tablica položaja vijaka i kuke

Naziv modela KDL-	Položaj vijka	Položaj kuke
	SU-WL500	SU-WL500
60NX72x	d, g	a
55NX72x	e, j	b
46NX72x		
40NX72x		

SU-WL500

Položaj vijka

Kada postavljate kuku za instaliranje na televizor.

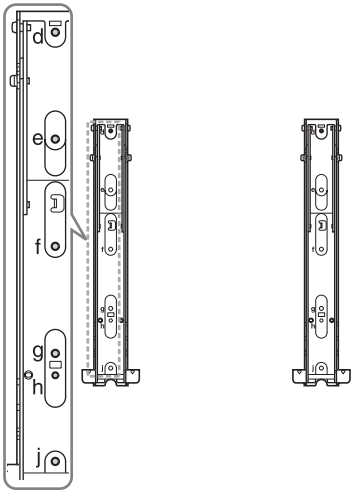

Položaj kuke

Kada televizor postavljate na nosač postolja.

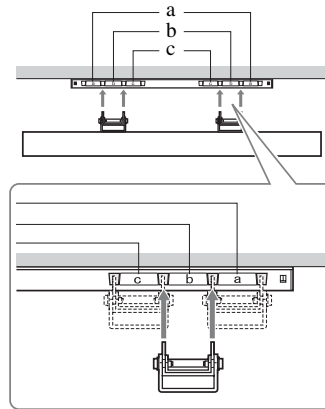

Tablice dimenzija za postavljanje televizora

① SU-WH500

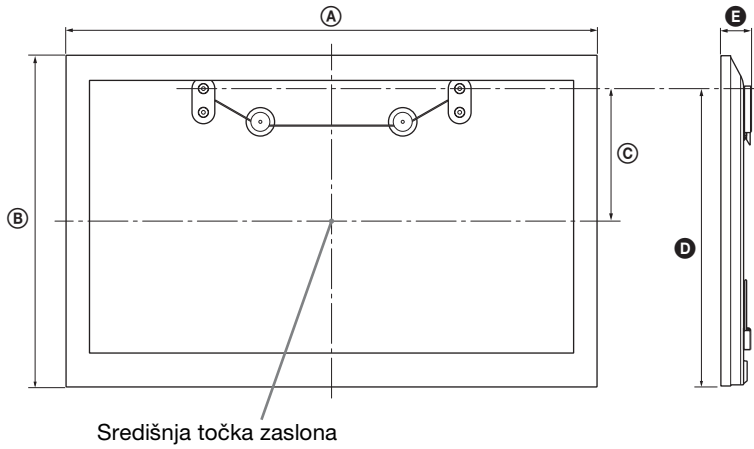

② SU-WL700

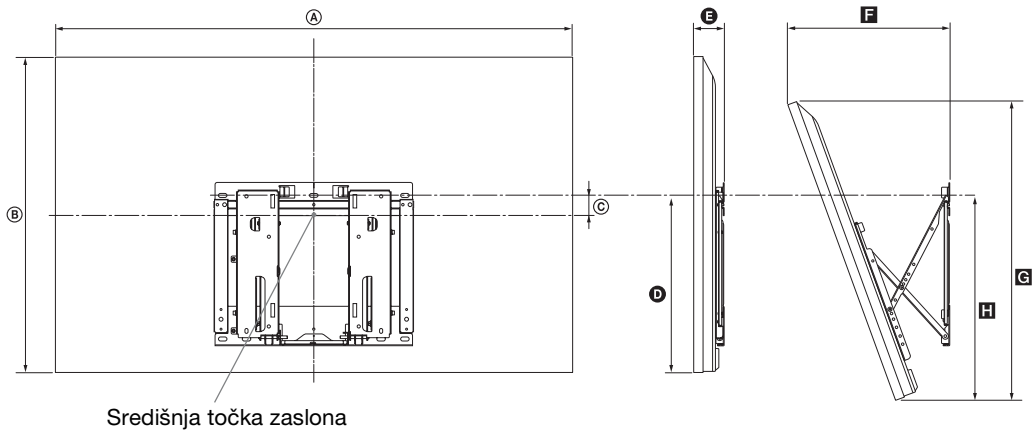

③ SU-WL500

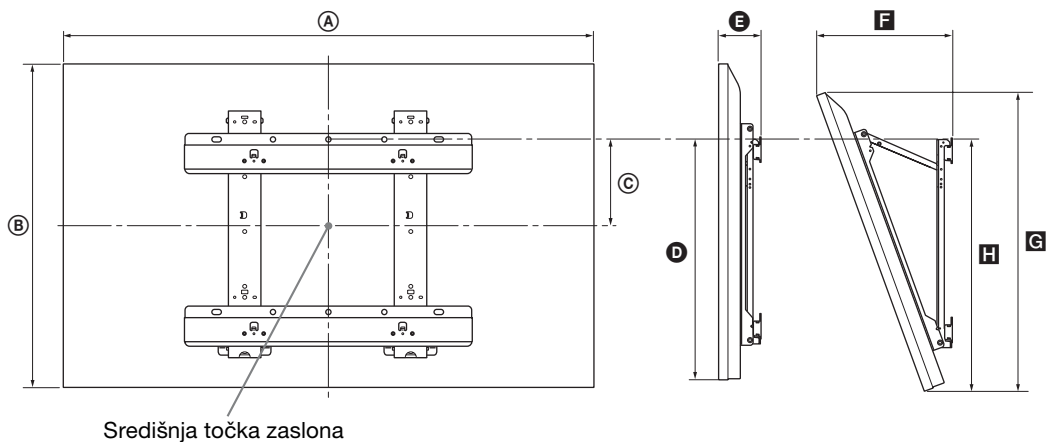

Jedinica: cm

Naziv modela KDL-	Dimenzije prikaza		Dimenzije središta zaslona			Dužina svakog kuta nosača											
						Kut (0°)						Kut (20°)					
	A	B	C			D			E			F		G		H	
			①	②	③	①	②	③	①	②	③	②	③	②	③	②	③
60NX72x	140,5	84,4	32,7	-	3,0	76,1	-	46,4	4,3	-	8,8	-	34,6	-	79,4	-	47,7
55NX72x	128,1	77,4	29,7	0,5	6,5	69,5	39,5	46,4	4,1	4,7	8,7	36,6	32,1	72,9	72,9	45,2	47,6
46NX72x	108,4	66,3	24,2	5,1	12,0	58,6	39,5	46,4	4,1	4,7	8,7	32,8	28,3	62,5	62,5	45,2	47,6
40NX72x	94,9	58,7	20,5	10,3	15,7	51,1	39,5	46,4	4,1	4,7	8,7	30,2	25,7	55,4	55,4	45,2	47,6

Brojke na slici mogu neznatno odstupati ovisno o načinu postavljanja.

UPOZORENJE

Zid na koji ćete postaviti televizor mora moći podnijeti težinu barem četiri puta veću od težine televizora. Pogledajte »Specifikacije« (stranica 25-26) za težinu.

Sigurnosne informacije

Instalacija/Postavljanje

Televizor instalirajte i koristite u skladu s uputama kako biste izbjegli rizik od izbijanja požara, nastanka električnog udara ili oštećenja i/ili ozljeda.

Postavljanje

- Televizor treba postaviti pored lako dostupne zidne utičnice.
- Postavite televizor na čvrstu, ravnu površinu.
- Postavljanje televizora na zid treba obavljati isključivo ovlašteno osoblje.
- Iz sigurnosnih razloga preporučujemo Sonyjevu dodatnu opremu koja obuhvaća:
 - Nosač za vješanje na zid: SU-WH500
 - Nosač za postavljanje na zid: SU-WL700 (osim KDL-60NX72x) SU-WL500
 - Staljak za televizor: SU-B551S (KDL-55NX72x) SU-B461S (KDL-46NX72x) SU-B401S (KDL-40NX72x)
- Pazite da koristite vijke priložene uz zidni nosač kada na televizor postavljate nosač za postavljanje na zid. Priloženi vijci dizajnirani su da budu dugački od 8 mm do 12 mm kada se mjeri od dodirne površine kuke za instaliranje. Promjer i dužina vijaka razlikuju se ovisno o modelu nosača za postavljanje na zid. Upotreba drugih vijaka može rezultirati internim oštećenjima televizora ili uzrokovati pad itd.

8 mm - 12 mm

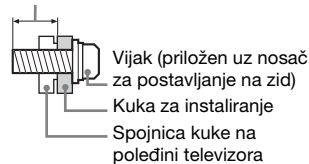

Prijevoz

- Prije prijevoza televizora isključite sve kabele.
- Za prijenos ovog velikog televizora potrebno je dvoje ili troje ljudi.
- Kada televizor prenosite na rukama, držite ga kao što je prikazano na slici. Ne opterećujte LCD zaslon i okvir oko zaslona.

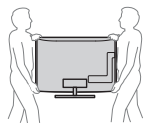

- Kada prenosite televizor ne izlažite ga pretjeranim vibracijama ili potresima.
- Kada prevozite televizor radi popravka ili selidbe, stavite ga u originalnu ambalažu i pakiranje.

Prozračivanje

- Ne pokrivajte ventilacijske otvore i ne gurajte predmete u kućište.
- Ostavite slobodan prostor oko televizora kao što je prikazano u nastavku.
- Strogo se preporučuje upotreba Sony nosača za postavljanje na zid kako bi se osigurala odgovarajuća cirkulacija zraka.

Postavljen na zid

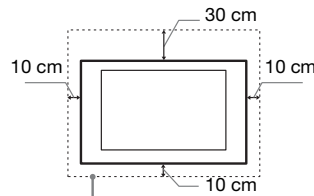

Ostavite barem ovoliko prostora oko televizora.

Na postolju

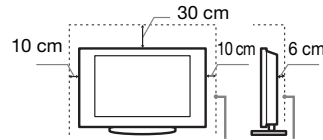

Ostavite barem ovoliko prostora oko televizora.

- Da biste osigurali prozračivanje i sprječili skupljanje prašine ili prljavštine:
 - Televizor ne polažite na zaslon, ne postavljajte ga naopako, bočno ili prema nazad.
 - Televizor ne stavljajte na policu, sag, krevet ili u ormar.
 - Televizor ne pokrivajte krpom, npr. zavjesama, ili predmetima poput novina itd.
 - Ne postavljajte televizor kao što je prikazano u nastavku.

Prozračivanje je blokirano.

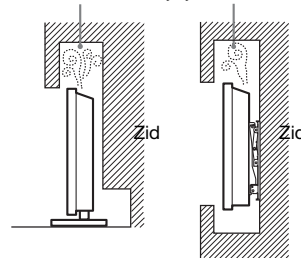

Zidna utičnica

Naponski kabel i utičnicu koristite na sljedeći način kako biste izbjegli rizik od izbijanja požara, električnog udara, nastanka oštećenja i/ili ozljeda.

- Koristite isključivo Sonyjev naponski kabel, a ne drugih proizvođača.
- Utičak utisnite do kraja u utičnicu.
- Televizor uključite isključivo u utičnicu izmjenične struje napona 220-240 V.
- Kada provodite kabele, svakako isključite glavni naponski kabel i pazite da se ne zapetljate u kabele.
- Odvojite naponski kabel iz zidne utičnice prije rada na televizoru ili premještanja.
- Naponski kabel držite podalje od izvora topline.
- Isključite glavni utikač i redovno ga čistite. Ako je prekriven prašinom, a izložen vlazi, izolacija se može oštetiti i uzrokovati požar.

Napomene

- Priloženi naponski kabel ne koristite za drugu opremu.
- Kabel nemojte pretjerano stiskati, savijati ili zakretati. Možete izložiti ili prekinuti vodiče u jezgri.
- Ne mijenjajte naponski kabel.
- Ne stavljajte ništa teško na naponski kabel.
- Ne vucite naponski kabel kada ga isključujete iz utičnice.
- Ne priključujte previše uređaja na istu zidnu utičnicu.
- Ne koristite utičnicu u koju utikač dobro ne sjeda.

Zabranjeno

Televizor ne instalirajte/ne upotrebljavajte na dolje navedenim mjestima, okruženjima ili situacijama jer može doći do kvara ili požara, električnog udara, oštećenja i/ili ozljeda.

Položaj:

- Vani (izravna sunčeva svjetlost), na obali mora, na brodu ili drugom plovilu, u vozilu, u medicinskoj ustanovi, na nestabilnim lokacijama, u blizini vode, kiše, vlage ili dima.
- Ako je televizor smješten u garderobi javnog kupališta ili toplica, televizor može oštetiti sumpor u zraku itd.



- Da biste imali sliku najbolje kvalitete, ne usmjeravajte rasvjetu ili sunčevu svjetlost izravno na zaslon.
- Izbjegavajte premještanje televizora iz hladnog u topao prostor. Iznadne promjene temperature u prostoriji mogu uzrokovati kondenziranje vlage. Posljedica toga može biti loša kvaliteta slike na televizoru i/ili boja. Dogodi li se to, dopustite da vlaga potpuno ispari prije nego što uključite televizor.

Okruženje:

- Vruća, vlažna mjesta ili pretjerano prašnjava, gdje ulaze kukci, gdje su moguće mehaničke vibracije, u blizini zapaljivih predmeta (svijeća itd.). Televizor ne smije biti izložen kapanju ili prskanju, a na njega ne stavljate predmete napunjene vodom, poput vaza.
- Televizor ne stavljajte na vlažna ili prašna mjesta, u prostorije ispunjene uljnim dimom ili parom (u blizinu kuhaćih površina ili ventilacijskog otvora). Može doći do izbijanja požara, električnog udara ili iskrivljavanja slike.



- Televizor ne postavljajte ne mjesta izložena ekstremnim temperaturama, izravnoj sunčevoj svjetlosti, pored radijatora ili ventilacijskog otvora. Televizor se može pregrijati što može uzrokovati deformaciju kućišta i/ili neispravan rad televizora.



Situacija:

- Ne rukujte njime vlažnim rukama ako mu je kućište skinuto i ne koristite ga s dodacima koje nije preporučio proizvođač. Isključite televizor iz zidne utičnice i antene tijekom grmljavinskih oluja.
- Televizor ne instalirajte tako da strši u praznom prostoru. U televizor može udariti osoba ili neki predmet te može doći do ozljede ili oštećenja.



Slomljeni dijelovi:

- Ne bacajte stvari na televizor. Staklo zaslona može se slomiti pri udaru i uzrokovati ozbiljne ozljede.
- Ako površina televizora napukne, ne dirajte ga dok ga ne isključite iz zidne utičnice. U protivnom može doći do električnog udara.

Kada nije u upotrebi

- Ako nećete koristiti televizor nekoliko dana, trebate ga isključiti iz zidne utičnice radi sigurnosti i zaštite okoliša.
- Budući da televizor nije isključen iz zidne utičnice kada ga ugasište, izvucite utikač iz utičnice da biste ga u potpunosti isključili.
- Međutim, neki televizori možda imaju značajke koje zahtijevaju da televizor radi i u mirovanju kako bi radio ispravno.

Za djecu

- Ne dopuštajte djeci da se penju na televizor.
- Mali pribor držite izvan dohvata djece da ga ne bi slučajno progutali.

Ako se dogodi sljedeći problem...

Ugasište televizor i smjesta izvucite naponski kabel iz zidne utičnice ako se dogodi neki od sljedećih problema.

Zatražite dobavljača ili Sonyjev servisni centar da problem provjeri ovlašteni djelatnik.

U slučaju ako je:

- oštećen naponski kabel
- utikač ne sjeda u utičnicu
- televizor oštećen u padu, pogođen ili je nešto na njega bačeno
- kroz otvore na kućištu ušla tekućina ili kruti predmet.

Upozorenje

Da biste spriječili širenje vatre, svijeće ili izvore otvorene vatre držite podalje od uređaja.





Korisne informacije o Sonyjevim proizvodima

<http://www.sony-europe.com/myproduct/>

<http://www.sony.net/>

© 2011 Sony Corporation



A-DVG-100-11(1)