

# SONY®

4-180-170-F1(1)

## Digitalni LCD TV prijemnik

*Uputstvo za brzi početak*

# BRAVIA

KDL-60EX700 / 52EX700 / 46EX701 / 46EX700 / 40EX701 / 40EX700 / 40EX710 / 32EX701 / 32EX700  
KDL-46EX710 / 55EX710

## Uvod

Zahvaljujemo na odabiru Sony proizvoda. Pre upotrebe TV prijemnika, molimo vas da pažljivo i temeljno pročitate ovo uputstvo i da ga sačuvate za kasniju upotrebu.

Proizvođač ovog uređaja je Sony Corporation, 1-7-1 Konan Minato-ku Tokyo, 108-0075 Japan. Ovlašteni predstavnik za EMC i sigurnost proizvoda je Sony Deutschland GmbH, Hedelfinger Strasse 61, 70327 Stuttgart, Germany. Za sva pitanja servisa i garancije, obratite se na adrese navedene u odvojenim dokumentima koji se tiču servisa ili garancije.

## Napomene o funkciji Digital TV

- Sve funkcije vezane uz funkciju Digital TV (**DVB**) radiće samo u zemljama ili područjima emitovanja DVB-T (MPEG-2 i H.264/MPEG-4 AVC) digitalnog zemaljskog signala ili gde je omogućen pristup kompatibilnom DVB-C (MPEG-2 i H.264/MPEG-4 AVC) kablovskom sistemu. Proverite kod svog davaoca usluga da li se emituje DVB-T signal i u vašoj zemlji ili proverite da li njihov DVB-C kablovski sistem odgovara integrisanim funkcijama ovog TV prijemnika.
- Provajder usluge kablovske TV može naplatiti takve usluge, pa će možda biti potreban vaš pristanak na takve uslove poslovanja.
- Iako je ovaj TV prijemnik uskladen sa DVB-T i DVB-C standardima, nije garantovana njegova kompatibilnost sa budućim DVB-T digitalnim zemaljskim i DVB-C digitalnim kablovskim prenosima.
- Neke Digital TV funkcije možda neće biti dostupne u nekim zemljama/regijama, a DVB-C kablovske funkcije možda neće pravilno raditi kod nekih operatera.

Listu podržanih kablovskih provajdera potražite na web adresi:

<http://support.sony-europe.com/TV/DVBC/>



- Uputstvo o montaži zidnog nosača se nalazi u ovom priručniku.
- Slike koje se koriste o ovom uputstvu prikazuju model KDL-40EX700 ako nije navedeno drukčije.

## Zaštitni znakovi

**DVB** je registrovani zaštitni znak kompanije DVB Project.

HDMI, HDMI logotip i High Definition Multimedia Interface su zaštićeni znakovi ili registrovani zaštićeni znakovi kompanije HDMI Licensing LLC.

DLNA i DLNA CERTIFIED su zaštitni znakovi i/ili oznake usluga Digital Living Network Alliance.

DLNA i DLNA CERTIFIED su zaštitni znakovi i/ili oznake usluga Digital Living Network Alliance.

DivX® je tehnologija kompresije video zapisa koju je razvila kompanija DivX, Inc.

DivX, DivX Certified i pripadajući logotipi su zaštićeni znakovi kompanije DivX, Inc. i upotrebljavaju se uz licencu.

O DIVX VIDEO FORMATU: DivX® je digitalni video format koji je kreirala kompanija DivX, Inc. Ovo je službeni DivX Certified uređaj koji reprodukuje DivX video. Za više informacija i preuzimanje softvera za konvertovanje datoteka u DivX format posetite [www.divx.com](http://www.divx.com).

DIVX VIDEO-ON-DEMAND: Ovaj DivX Certified® uređaj potrebno je registrovati kako bi mogao reprodukovati DivX Video-on-Demand (VOD) sadržaje. Za generisanje registracionog koda pronađite deo za DivX VOD u meniju za podešavanje uređaja. S tim kodom posetite [vod.divx.com](http://vod.divx.com) kako biste završili postupak registracije i saznali više o DivX VOD.

Proizvedeno prema licenci kompanije Dolby Laboratories. Dolby i simbol dvostruko-D su zaštitni znaci kompanije Dolby Laboratories.

"BRAVIA" i BRAVIA su zaštitni znaci kompanije Sony Corporation.

"XMB™" i "XrossMediaBar" su zaštićeni znakovi kompanija Sony Corporation i Sony Computer Entertainment Inc.

**HDMI**<sup>TM</sup>  
HIGH-DEFINITION MULTIMEDIA INTERFACE

**DOLBY**  
DIGITAL PLUS

**DLNA**<sup>TM</sup>  
CERTIFIED

# Sadržaj

<b><i>Uputstvo za brzi početak</i></b>	<b>4</b>
Sigurnosne informacije.....	8
Mere opreza .....	9
Tipke na daljinskom upravljaču i TV-u/Indikatori.....	10
<b><i>Gledanje TV programa</i></b>	
Gledanje TV programa .....	15
Upotreba digitalnog elektronskog programskog vodiča (EPG) .....	17
Upotreba funkcije Favourites .....	18
<b><i>Upotreba dodatne opreme</i></b>	
Spajanje dodatne opreme .....	20
Gledanje slika sa spojene opreme.....	22
Reprodukcija fotografija/muzike/video zapisa putem USB-a .....	22
Upotreba funkcije BRAVIA Sync sa Control for HDMI .....	24
<b><i>Upotreba funkcija kućne mreže</i></b>	
Spajanje na mrežu.....	25
Wireless LAN Ready.....	26
Primena funkcije BRAVIA Internet Video .....	27
Uživanje u fotografijama/muzici/video zapisima putem mreže .....	28
Provera mrežne povezanosti .....	28
Podešavanje prikaza servera .....	29
<b><i>Upotreba funkcija menija</i></b>	
Kretanje kroz Home meni TV-a (XMB™) .....	30
Meni postavki TV-a .....	31
<b><i>Dodatne informacije</i></b>	
Postavljanje pribora (zidni nosač).....	42
Tehnički podaci .....	45
U slučaju problema .....	48

Pre upotrebe TV prijemnika pročitajte "Sigurnosne napomene" (str. 8). Sačuvajte ovaj priručnik za buduću upotrebu.

# Uputstvo za brzi početak

## Pre upotrebe

### Provera isporučenog pribora

Kabl napajanja (1)

Daljinski upravljač (1)

Baterije veličine AAA (tip R3) (2)

Držač kablova (1)

Zadnji poklopac postolja (1)\*<sup>1</sup>

(samo KDL-40/32EX701 i KDL-40/32EX700)

Postolje (1)\*<sup>2</sup>

(osim za KDL-60EX700)

Učvršćivački vijci za postolje (M5 × 16) (4)

(osim za KDL-60EX700)

Vijci za sastavljanje postolja (M5 × 16) (4)

(samo KDL-40/32EX701 i KDL-40/32EX700)

\*<sup>1</sup> Kod modela KDL-60/52/46EX700 i KDL-46EX701 zadnji poklopac postolja fabrički je pričvršćen na postolje.

\*<sup>2</sup> Za modele KDL-40/32EX701 i KDL-40/32EX700 potrebno je sastaviti postolje isporučenim vijcima. Pogledajte isporučeni letak sa opisom sastavljanja postolja.

### Umetanje baterija u daljinski upravljač

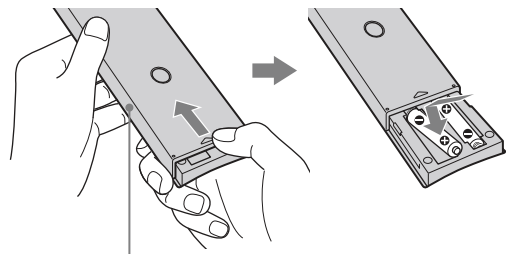

Pomerite poklopac kako biste ga otvorili.

## 1: Pričvršćivanje postolja (osim za KDL-60EX700)

- 1 Pogledajte isporučeni letak sa opisom pravilnog pričvršćivanja postolja za neke modele TV-a.
- 2 Postavite TV prijemnik na postolje.

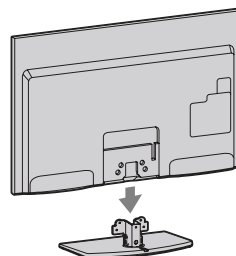

- 3 Isporučenim vijcima pričvrstite TV prijemnik na otvore postolja označene strelicama ↑.

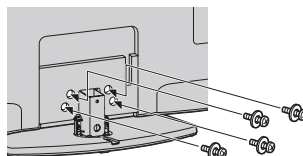

- Kod upotrebe električnog odvijača, podesite silu pritezanja na približno 1,5 N·m {15 kgf·cm}.

- 4 Kod modela KDL-40/32EX701 i KDL-40/32EX700, nakon što ste zategnuli vijke, pričvrstite isporučeni zadnji poklopac na postolje.

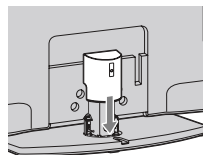

## 2: Spajanje antene/Set Top Boxa/rekordera (npr. DVD rekordera)

Spajanje Set Top Boxa/rekordera (npr. DVD rekordera) sa SCART priključnicom

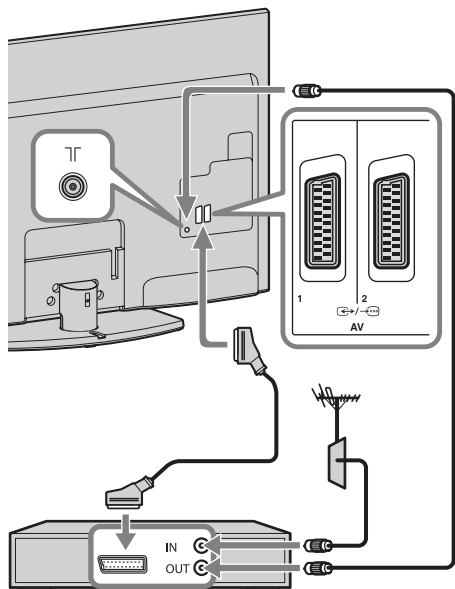

Set Top Box/rekorder (npr. DVD rekorder)

Spajanje Set Top Boxa/rekordera (npr. DVD rekordera) sa HDMI priključnicom

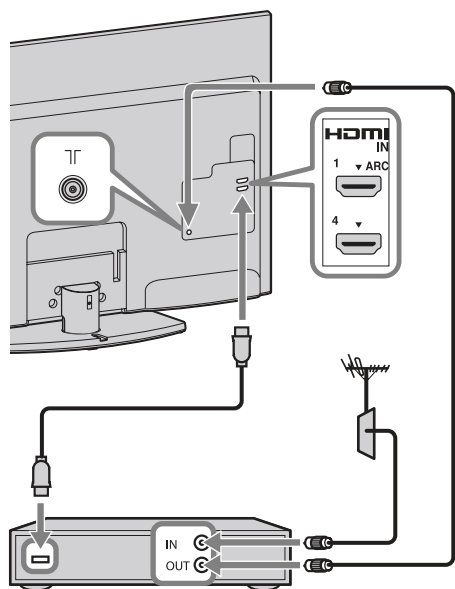

Set Top Box/rekorder (npr. DVD rekorder)

## 3: Sprečavanje prevrtanja TV-a

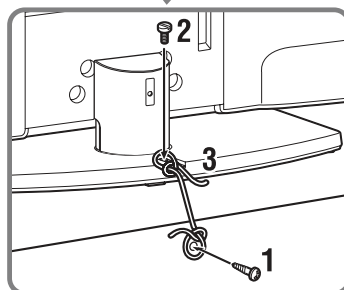
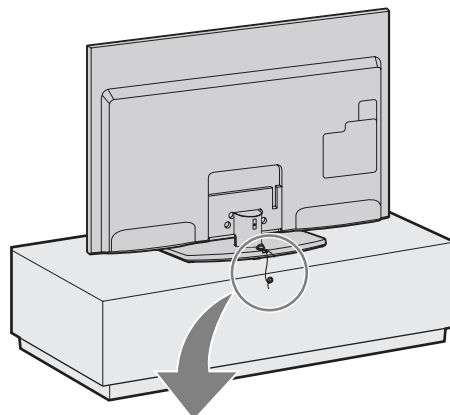

- 1 Zavijte vijak za drvo (promer 4 mm, nije priložen) u postolje TV prijemnika.
- 2 Zavrnite vijak (M4 × 16, nije priložen) u otvor za vijak na TV prijemniku.
- 3 Povežite vijak za drvo i vijak na uređaju jakim vezicom (nije isporučena).

## 4: Povezivanje kablova

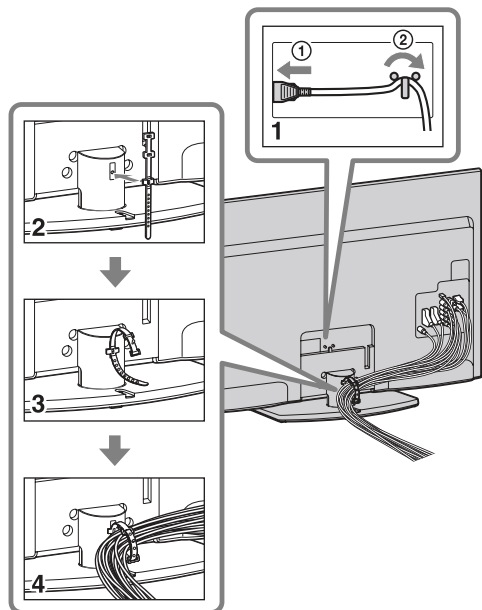

- Nemojte kabl napajanja povezivati u snop sa drugim kablovima.

## 5: Početna podešavanja

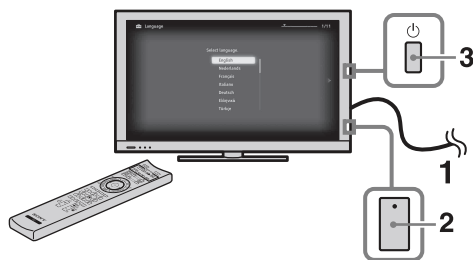

- 1 Priključite TV prijemnik u zidnu utičnicu.
- 2 Proverite da li je prekidač **ENERGY SAVING SWITCH** u položaju za uključenje (●) (str. 10).
- 3 Pritisnite  na TV prijemniku. Kod prvog uključanja TV prijemnika, na ekranu se pojavi meni jezika.

4

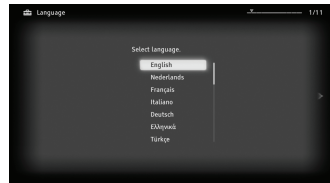

Sledite uputstvo na ekranu.

**Digital Auto Tuning:** Kad odaberete "Cable", savetujemo vam da odaberete "Quick Scan" za brzo podešavanje. Podesite "Frequency" i "Network ID" prema informacijama koje ste dobili od provajdera usluge kablovske TV. Ako nijedan kanal nije pronađen postupkom "Quick Scan", pokušajte primeniti "Full Scan" (iako to može zahtevati više vremena).



- Funkcija "Full Scan" možda neće biti dostupna u nekim državama/regijama.

Listu podržanih kablovskih provajdera potražite na web adresi:

<http://support.sony-europe.com/TV/DVBC/>

**Programme Sorting:** Ako želite promeniti redosled analognih kanala, sledite uputstvo za funkciju "Programme Sorting" (str. 37).



- Kanale možete takođe podesiti ručno (str. 38).

## Odvajanje postolja sa TV prijemnika

Skinite vijke označene strelicama ↑ na TV-u.

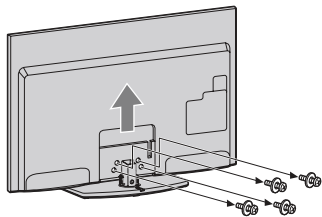

- Postolje ne odvajajte ni u kojem slučaju, osim kad na TV želite montirati odgovarajući dodatni pribor.
- Prilikom prenošenja postolja nemojte ga držati za zadnji poklopac kako postolje ne bi palo te prouzrokovalo ozledu ili štetu.

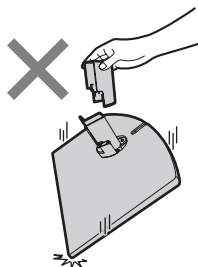

# Sigurnosne informacije

## Instalacija/Podešavanje

Instalirajte i koristite TV prijemnik u skladu sa donjim uputstvom kako bi sprečili opasnost od požara, električnog udara ili štete i/ili ozleda.

### Instalacija

- TV prijemnik postavite blizu lako dostupne strujne utičnice.
- Postavite TV prijemnik na stabilnu i ravnu površinu.
- Instalaciju na zid sme izvoditi samo stručno osoblje.
- Iz sigurnosnih razloga savetujemo da koristite Sony pribor, uključujući:
  - Zidni nosač SU-WL500
- Koristite vijke isporučene sa zidnim nosačem kod pričvršćivanja montažnih kuka na TV. Isporučeni vijci su izrađeni tako da su dužine 8 do 12 mm mereno od površine za pričvršćenje montažne kuke. Promer i dužina vijaka razlikuje se zavisi od modela zidnog nosača. Upotrebom vijaka koji nisu deo isporuke možete uzrokovati oštećenje TV prijemnika, njegov pad, itd.

8 mm - 12 mm

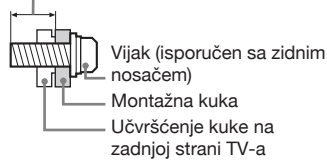

### Prenošenje

- Pre prenošenja TV prijemnika, odspojite sve kablove.
- Za prenošenje TV prijemnika potrebne su dve ili tri osobe.
- Kod nošenja držite TV prijemnik kao što je prikazano na slikama desno. Nemojte pritiskati LCD ekran i okvir oko ekrana.
- Kod podizanja ili premeštanja TV prijemnika, čvrsto ga prihvatite za donju stranu.
- Prilikom prenošenja TV prijemnika, zaštitite ga od udaraca i vibracija.
- Kod prenošenja TV prijemnika na popravku ili kod preseljenja, zapakujte ga u originalnu ambalažu.

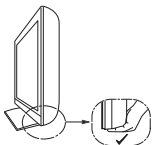
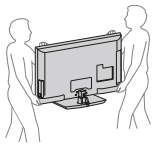

## Ventilacija

- Nikada nemojte prekrivati ventilacione otvore na kućištu TV prijemnika i ne stavljajte nikakve predmete unutra.
- Ostavite slobodan prostor oko TV prijemnika kao što je prikazano na slici.
- Savetujemo da koristite Sony zidni nosač kako biste osigurali odgovarajuću ventilaciju.

### Instalacija na zid

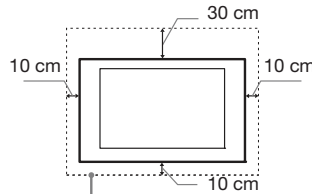

Ostavite najmanje ovoliko slobodnog prostora oko uređaja.

### Instalacija sa postoljem

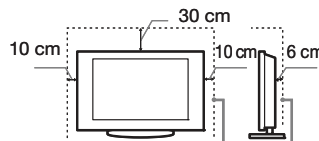

Ostavite najmanje ovoliko slobodnog prostora oko uređaja.

- Za ispravnu ventilaciju, te kako biste sprečili nakupljanje prašine i prljavštine:
  - Nemojte postavljati uređaj površinom ekrana okrenut prema podlozi, ne instalirajte ga naopako, na zadnju stranu ili na bočnu stranu.
  - Ne stavljajte TV uređaj na policu, tepih, krevet ili u vitrinu.
  - Nemojte uređaj pokrivati komadima tkanine, npr. zavesama ili predmetima kao što su novine, itd.
  - Ne postavljajte TV prijemnik kao što je prikazano na slici.

Protok vazduha je blokiran.

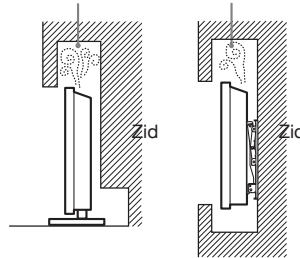

## Kabl napajanja

Kablom i strujnom utičnicom postupajte kao što je opisano, kako bi sprečili opasnost od požara, električnog udara ili štetu i/ili ozleda:

- Koristite isključivo Sony kabl napajanja, ne koristite kablove ostalih proizvođača.
- Umetnite utikač do kraja u utičnicu.
- TV koristite isključivo na 220-240 V AC napajanje.
- Prilikom povezivanja kablova, obavezno odspojite kabl napajanja. Pazite da nogom ne zapnete i povučete kabl.
- Odspojite kabl napajanja pre premeštanja ili rada na TV-u.

- Držite kabl napajanja dalje od izvora toplote.
- Povremeno odspojite i očistite utikač napajanja. Utikač pokriven prašinom može nakupiti vlagu zbog čega može doći do oštećenja izolacije, a time do opasnosti od požara.

## Napomene

- Ne koristite isporučeni kabl napajanja na drugoj opremi.
- Nemojte prelamati, savijati ili uvrtati kabl. Može doći do oštećenja izolacije oko vodiča ili prekida vodiča.
- Nemojte raditi prepravke na kabl napajanja.
- Nemojte stavljati teške predmete na kabl napajanja.
- Ne vucite kabl, već prihvatite utikač prilikom odspajanja iz strujne utičnice.
- Ne spajajte previše uređaja na istu strujnu utičnicu.
- Ne koristite labave strujne utičnice.

## Neprikladna upotreba

Ne instalirajte/koristite TV prijemnik na mestima, okruženjima ili u okolnostima poput niže opisanih, kako biste sprečili nepravilnost u radu TV prijemnika, požar, električni udar, štetu i/ili ozleda.

### Mesta:

Na otvorenim mestima (na direktnom uticaju sunca), na obali, na brodu i ostalim plovilima, vozilima, u medicinskim ustanovama, na mestima izloženima mehaničkim vibracijama; blizu vode, kiše, vlage ili dima.

### Okruženje:

Preterano vruća, vlažna ili prašnjava mesta; mesta gde lako mogu ući insekti u uređaj; blizu zapaljivih predmeta (svеча, itd.). TV prijemnik se ne sme izlagati kapljanju ili prskanju. Ne stavljajte predmete napunjene vodom (na primer vaze) na TV prijemnik.

### Okolnosti:

Ne rukujte uređajem mokrim rukama; kad je otvoreno kućiste uređaja, ili sa priključcima koje nije preporučio proizvođač. Odspojite TV prijemnik iz strujne utičnice i antene tokom olujnog nevremena.

### Slomljeni delovi:

- Ne bacajte stvari u TV prijemnik. Staklo ekrana bi se moglo razbiti te uzrokovati ozbiljne ozleda.
- Ukoliko površina TV ekrana pukne, ne dodirujte je dok ne odspojite kabl napajanja. U suprotnom bi moglo doći do električnog udara.

### Kad nije u upotrebi

- Ukoliko ne planirate koristiti TV prijemnik duže vreme, TV prijemnik odspojite iz napajanja radi očuvanja okoline iz sigurnosnih razloga.
- TV prijemnik je odspojen iz napajanja tek nakon odspajanja mrežnog kablova.
- Međutim neki TV prijemnici su možda opremljeni funkcijom koja zahteva da budu u pripravnim stanju da bi pravilno funkcionisali.



## Za decu

- Ne dopustite deci da se penju na TV prijemnik.
- Sitne delove čuvajte izvan dometa dece, kako ih ne bi slučajno progutala.

## U slučaju problema...

**Isključite** TV prijemnik i odmah ga odspojite iz napajanja u slučajevima opisanim u nastavku.

Obratite se Sony ovlašćenom servisu kako bi uređaj proverio kvalifikovani tehničar.

### Kad:

- je oštećen kabl napajanja.
- je loš kontakt sa strujnom utičnicom.
- je TV prijemnik oštećen, budući da je pao, udaren ili je nešto bačeno u njega.
- ukoliko tečnost ili neki predmet dospe u otvore uređaja.

## Upozorenje

Kako biste sprečili požar, nipošto ne stavljajte sveće ili druge izvore otvorenog plamena blizu ovog proizvoda.



## Mere opreza

### Praćenje TV prijema

- Pratite program na TV-u pri umerenom svetlu, jer gledanje duže vreme pri slabijem rasveti opterećuje oči.
- Kod korišćenja slušalica, podesite glasnoću kako biste sprečili preterane promene u glasnoći, te sprečili oštećenja sluha.

### LCD ekran

- Iako je LCD ekran izrađen uz upotrebu visokoprecizne tehnologije i ima 99,99% ili više efektivnih piksela, može doći do pojave crnih ili tačkica u boji (crvenih, plavih ili zelenih). To je karakteristika LCD ekrana i ne predstavlja kvar.
- Nemojte pritiskati ili ogrebat prednji filter i ne stavljajte nikakve predmete na TV prijemnik. Slika u tom slučaju može biti neujednačena ili se LCD ekran može oštetiti.
- Ako koristite TV prijemnik na hladnom mestu, slika može biti "razmazana" ili previše tamna, no to ne predstavlja kvar. Ovaj fenomen nestaje zajedno sa porastom temperature.
- Ako na ekranu duže vreme stoje mirne slike, može doći do pojave dvostrukih slika, koje nestaju nakon nekoliko trenutaka.
- Ekran i kućište TV prijemnika se zagrevaju tokom upotrebe. To je normalno.
- LCD TV prijemnik sadrži malu količinu tečnog kristala. Neke fluorescentne sijalice ugrađene u ovaj TV prijemnik takođe sadrže živu. Poštujte lokalne propise o odlaganju otpada.

## Rukovanje i čišćenje površine ekrana/kućišta TV-a

Pre čišćenja, odspojite TV prijemnik iz napajanja.

Kako bi sprečili propadanje materijala ili premaza ekrana, uzмите u obzir sledeće.

- Prašinu sa površine ekrana/kućišta obrišite mekom tkaninom. Tvrdokorniju nečistoću uklonite mekom tkaninom umočenom u rastvor blagog deterdženta.
- Ne prskajte TV direktno vodom ili deterdžentom. Mogli bi iscuriti u donji deo ekrana ili spoljne delove te uzrokovati kvar.
- Nikada nemojte upotrebljavati abrazivne sundere, kisela ili lužnata sredstva za čišćenje, prašak za ribanje ili zapaljiva sredstva poput alkohola, benzina, razredivača ili insekticida. Upotreba takvih sredstava ili duži kontakt sa gumom ili vinilom može oštetiti površinu ekrana i kućište.
- Kako bi se osigurala pravilna ventilacija, preporučujemo da usisivačem povremeno očistite ventilacione otvore.
- Ukoliko je moguće podesiti nagib TV prijemnika, budite pažljivi kako se ne bi prevrnulo sa postolja.

### Dodatna oprema

- Slika može biti izobličena ili zvuk sadržati šum ako se TV prijemnik postavi u blizini uređaja koji emituju elektromagnetno zračenje. U protivnom je moguće izobličenje slike i/ili šum u zvuku.
- Ova oprema je ispitana te je dokazana njena usklađenost sa ograničenjima propisanim smernicom o elektromagnetnoj kompatibilnosti pri upotrebi signalnog kabla kraćeg od 3 metra.

### Baterije

- Prilikom umetanja baterija obratite pažnju na ispravan polaritet.
- Ne koristite različite vrste baterija istovremeno i ne mešajte stare i nove baterije.
- Iskorištene baterije odložite na ekološki prihvatljiv način. Neke regije imaju uređeno odlaganje baterija. Upoznajte se sa lokalnim propisima.
- Pažljivo rukujte daljinskim upravljačem. Ne ispuštajte i ne gazite po njemu, te ne prosipajte nikakvu tečnost po njemu.
- Ne stavljajte daljinski upravljač na mesta blizu izvora toplote, na direktnu sunčevu svetlost ili u vlažnoj prostoriji.

## Zbrinjavanje isluženog TV prijemnika



**Odlaganje stare električne i elektronske opreme (primenjivo u Evropskoj uniji i ostalim evropskim državama sa posebnim sistemima za odlaganje)**

Ovaj znak na uređaju ili ambalaži ukazuje da se ovaj proizvod ne sme odlagati sa kućnim otpadom. Umesto toga, opremu za odlaganje odnesite u vama najbliže mesto za skupljanje i recikliranje električnog i elektronskog otpada. Pravilnim odlaganjem ovog proizvoda sprečićete potencijalne negativne posledice za okolinu i ljudsko zdravlje koje inače mogu imati uticaja ukoliko se uređaj ne odloži na pravilan način. Recikliranje materijala od kojeg je uređaj sastavljen pridonosi očuvanju prirodnih izvora. Za detaljnije informacije o recikliranju proizvoda, obratite se lokalnoj kancelariji, komunalnoj službi ili prodavnici gde ste kupili uređaj.

Ovaj znak na uređaju ili ambalaži ukazuje da se ovaj proizvod ne sme odlagati sa kućnim otpadom. Umesto toga, opremu za odlaganje odnesite u vama najbliže mesto za skupljanje i recikliranje električnog i elektronskog otpada. Pravilnim odlaganjem ovog proizvoda sprečićete potencijalne negativne posledice za okolinu i ljudsko zdravlje koje inače mogu imati uticaja ukoliko se uređaj ne odloži na pravilan način. Recikliranje materijala od kojeg je uređaj sastavljen pridonosi očuvanju prirodnih izvora. Za detaljnije informacije o recikliranju proizvoda, obratite se lokalnoj kancelariji, komunalnoj službi ili prodavnici gde ste kupili uređaj.



**Pb**

**Odlaganje starih baterija (primenjivo u Evropskoj uniji i ostalim evropskim državama sa posebnim sistemima za odlaganje)**

Ovaj znak na bateriji ili ambalaži ukazuje da se baterija isporučena sa ovim proizvodom ne sme odlagati sa kućnim otpadom. Na nekim baterijama ovaj se simbol može koristiti u kombinaciji sa hemijskim simbolom. Hemijski simboli za živu (Hg) ili olovo (Pb) se koriste ako baterija sadrži više od 0,0005% žive ili 0,004% olova. Pravilnim odlaganjem ovih baterija sprečićete potencijalne negativne posledice za okolinu i ljudsko zdravlje koje inače mogu imati uticaja ukoliko se baterije ne odlože na pravilan način. Recikliranje materijala pridonosi očuvanju prirodnih izvora. U slučaju proizvoda koji zbog sigurnosnih razloga, performansi ili zadržavanja celovitosti napajanja zahtevaju trajnu povezanost sa unutrašnjom baterijom, takvu bateriju trebaju menjati samo osposobljeni serviseri. Kako biste osigurali pravilno zbrinjavanje baterije, predajte dotrajali proizvod na sabirno mesto za recikliranje električne i elektronske opreme. Za sve ostale baterije, pogledajte odeljak o sigurnom uklanjanju baterija iz uređaja. Predajte bateriju na sabirno mesto za recikliranje otpadnih baterija. Za detaljnije informacije o recikliranju ovog proizvoda ili baterije, obratite se lokalnoj kancelariji, komunalnoj službi ili prodavnici u kojoj ste kupili uređaj.

Ovaj znak na bateriji ili ambalaži ukazuje da se baterija isporučena sa ovim proizvodom ne sme odlagati sa kućnim otpadom. Na nekim baterijama ovaj se simbol može koristiti u kombinaciji sa hemijskim simbolom. Hemijski simboli za živu (Hg) ili olovo (Pb) se koriste ako baterija sadrži više od 0,0005% žive ili 0,004% olova. Pravilnim odlaganjem ovih baterija sprečićete potencijalne negativne posledice za okolinu i ljudsko zdravlje koje inače mogu imati uticaja ukoliko se baterije ne odlože na pravilan način. Recikliranje materijala pridonosi očuvanju prirodnih izvora. U slučaju proizvoda koji zbog sigurnosnih razloga, performansi ili zadržavanja celovitosti napajanja zahtevaju trajnu povezanost sa unutrašnjom baterijom, takvu bateriju trebaju menjati samo osposobljeni serviseri. Kako biste osigurali pravilno zbrinjavanje baterije, predajte dotrajali proizvod na sabirno mesto za recikliranje električne i elektronske opreme. Za sve ostale baterije, pogledajte odeljak o sigurnom uklanjanju baterija iz uređaja. Predajte bateriju na sabirno mesto za recikliranje otpadnih baterija. Za detaljnije informacije o recikliranju ovog proizvoda ili baterije, obratite se lokalnoj kancelariji, komunalnoj službi ili prodavnici u kojoj ste kupili uređaj.

# Tipke na daljinskom upravljaču i TV-u/Indikatori

## Tipke na daljinskom upravljaču i TV-u

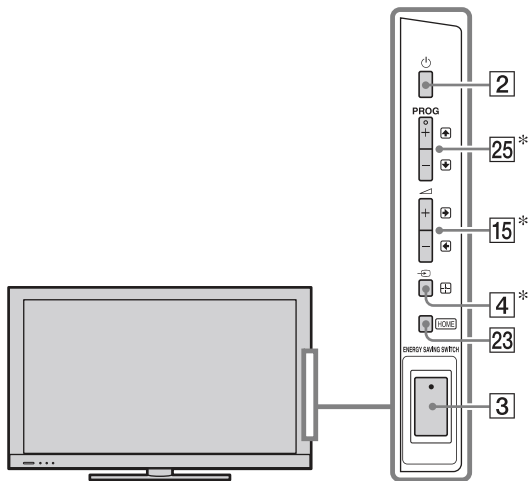



Tipke na TV-u imaju istu funkciju kao i tipke na daljinskom upravljaču.

\* U meniju TV-a te tipke će funkcionisati kao  $\uparrow/\downarrow/\leftarrow/\rightarrow/\oplus$ .



- Tipke broj 5,  $\blacktriangleright$ , **PROG +** i **AUDIO** na daljinskom upravljaču imaju ispuščenje. Ova ispuščenja služe kao referentne tačke tokom upotrebe uređaja.

Tipka/Prekidač	Opis
<b>1</b> I/Power (pripravno stanje TV-a)	Pritisnite za uključenje TV-a ili za ulazak u pripravno stanje.
<b>2</b> Power (Napajanje)	Pritisnite za uključenje TV-a ili za ulazak u pripravno stanje.  <ul style="list-style-type: none"> <li>• Kad je prekidač <b>ENERGY SAVING SWITCH</b> u položaju za isključenje, TV se ne može uključiti.</li> <li>• Za potpuno isključenje TV-a iz napajanja, isključite TV, zatim odspojite kabl napajanja iz strujne utičnice.</li> </ul>
<b>3</b> ENERGY SAVING SWITCH	Uključenje ili isključenje TV prijemnika. Kad je uređaj isključen prekidačem <b>ENERGY SAVING SWITCH</b> , troši se manje energije.  <ul style="list-style-type: none"> <li>• Kad je TV isključen prekidačem <b>ENERGY SAVING SWITCH</b>, nećete moći izvoditi funkcije poput memorisanja podešenja sata.</li> </ul>



Tipka/Prekidač	Opis
4	<p><b>THEATRE</b> (Odabir ulaza/ Zadržavanje teksta)</p> <p><b>U TV modu:</b> Pritisnite za prikaz liste ulaznih signala.</p> <p><b>U teletekst modu:</b> Pritisnite za zadržavanje trenutno prikazane stranice.</p>
5	<p><b>BRAVIA Sync</b> <b>◀◀/▶▶/▶▶/▶▶/▶▶</b>: Kad je na TV spojena BRAVIA Sync kompatibilna oprema, možete njome upravljati pomoću daljinskog upravljača TV-a pri gledanju slike sa te opreme. <b>THEATRE:</b> Podesite "Theatre Mode" na optimalni kvalitet zvuka i slike za sadržaje zasnovane na filmu.</p> <p><b>SYNC MENU:</b> Pritisnite za prikaz menija BRAVIA Sync Menu i zatim odaberite spojene HDMI opremu u "HDMI Device Selection".</p> <p></p> <ul style="list-style-type: none"> <li>• Ako isključite TV prijemnik, "Theatre Mode" se takođe isključuje.</li> <li>• Kad promenite podešenje za "Scene Select", "Theatre Mode" se automatski isključuje.</li> <li>• Funkcija Control for HDMI (BRAVIA Sync) je raspoloživa samo kod spajanja Sony uređaja koji imaju funkciju BRAVIA Sync ili su kompatibilni sa "Control for HDMI".</li> </ul>
6	<p><b>i-MANUAL</b> Pritisnite za prikaz uputstva za korištenje na ekranu.</p>
7	<p><b>SCENE</b> Pritisnite za prikaz menija "Scene Select" (str. 31).</p> <p>Možete odabrati željenu opciju za scenu kako bi se podesio optimalni kvalitet zvuka i slike.</p>
8	<p><b>DIGITAL/ANALOG</b> Pritisnite za prebacivanje između digitalnog i analognog moda. Pri gledanju slike sa spojene opreme, pritisnite za povratak na zadnji gledani TV mod.</p>

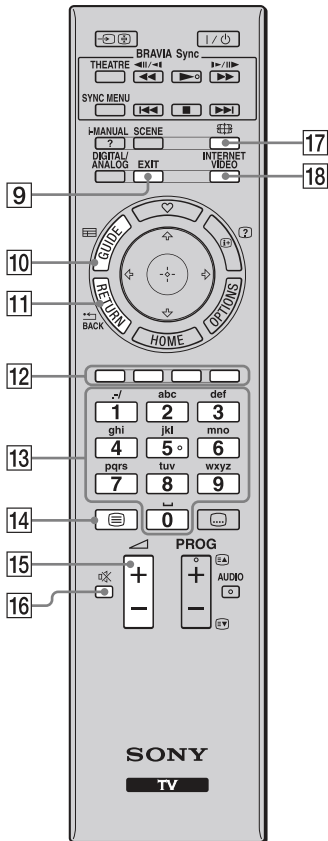

Tipka/Prekidač	Opis
9 EXIT	Pritisnite za povratak na prethodnu stranicu ili za izlazak iz menija. Kad je raspoloživa usluga Interactive Application, pritisnite za izlazak iz te usluge.
10 GUIDE (EPG)	Pritisnite za prikaz Digital Electronic Programme Guide (EPG) (str. 17).
11 RETURN /BACK	Pritisnite za povratak na prethodnu stranicu ili za izlazak iz menija.
12 Tipke u boji	Kad su raspoložive tipke u boji, na ekranu se prikazuje funkcijski vodič.
13 Brojčane tipke/Tipke za slova	<b>U TV modu:</b> Pritisnite za odabir kanala. Za kanale preko 10, pritisnite sledeću cifru brzo. <b>U teletekst modu:</b> Pritisnite za unos broja stranice. Kad je raspoloživa usluga Interactive Application, možete takođe unositi slova.
14 (Tekst)	Pritisnite za prikaz tekstualnih informacija (str. 15).
15 +/- (Glasnoća)	Pritisnite za podešavanje glasnoće.
16 (Isključenje zvuka)	Pritisnite za isključenje zvuka. Pritisnite ponovo za uključenje zvuka.
17 (Format ekrana)	Pritisnite za promenu formata slike (str. 16).
18 INTERNET VIDEO	Pritisnite za pristup Internet sadržaju u "XMB"-u (str. 27).

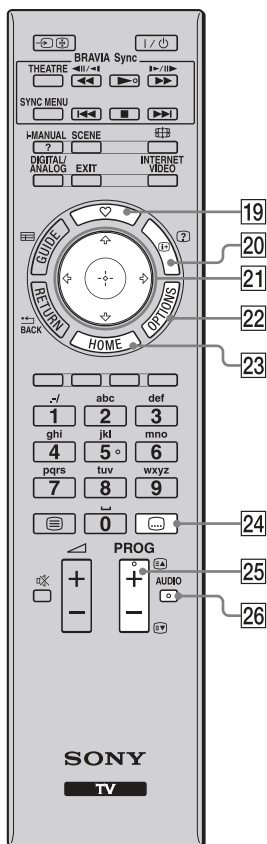

Tipka/Prekidač	Opis
19  (Favourites)	Pritisnite za prikaz menija "Favourites" (str. 18).
20  (Info/Otkrivanje teksta)	Svakim pritiskom tipke, prikaz se menja na sledeći način: <b>U digitalnom modu:</b> Detalji o tekućem programu → Detalji o sledećem programu <b>U analognom modu:</b> Broj tekućeg kanala i način prikaza <b>U teletext modu:</b> Otkrivanje skrivenih informacija (npr. odgovori u kvizovima) (str. 15).
21  (Up/Down/Left/Right/Enter)	Pritisnite  za pomak kursora na ekranu. Pritisnite  za odabir/potvrdu označene opcije.
22 <b>OPTIONS</b>	Pritisnite za prikaz liste praktičnih funkcija i prečice menija. Opcije menija razlikuju se zavisno od trenutnog ulaza i/ili sadržaja.
23 <b>HOME</b>	Pritisnite za prikaz Home menija TV-a (str. 30).
24  (Postavke titlova)	Pritisnite za uključivanje ili isključenje titla (kad je raspoloživ).
25 <b>PROG+/-/</b> 	<b>U TV modu:</b> Odabir sledećeg (+) ili prethodnog (-) kanala. <b>U teletext modu:</b> Odabir sledeće () ili prethodne () stranice.
26 <b>AUDIO</b>	<b>U analognom modu:</b> Pritisnite za promenu dual sound moda (str. 37). <b>U digitalnom modu:</b> Pritisnite za promenu jezika koji se koristi za trenutno gledani program (str. 39).

## Poedina daljinskog upravljača

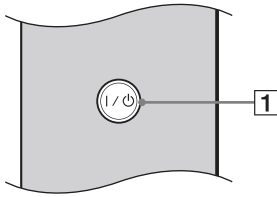

Tipka/Prekidač	Opis
<b>1</b> TV I/⏻ (Pripravno stanje TV-a)	Pritisnite za uključenje TV-a ili za ulazak u pripravno stanje.

## Indikatori

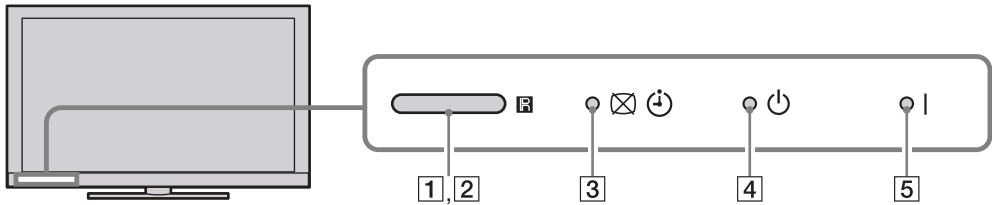

Indikator	Opis
<b>1</b> Senzor za ambijentalno svetlo	Očitava nivo ambijentalnog svetla i podešava u skladu sa njom svetlinu i temperaturu boje. Ne stavljajte ništa pored senzora jer mu time možete poremetiti rad.
<b>2</b> Senzor daljinskog upravljača	Prima signale sa daljinskog upravljača. Ne stavljajte ništa pored senzora jer mu time možete poremetiti rad.
<b>3</b> (Isključivanje slike/Timer)	Svetli zeleno kad odaberete "Picture Off" u "Power Saving" za "Eco" (str. 32). Svetli narandžasto ako ste podesili timer (str. 32). Svetli i/ili treperi narandžasto tokom ažuriranja softvera.
<b>4</b> (Pripravno stanje)	Svetli crveno kad je TV prijemnik u pripravnom stanju, u štednom modu računara ili tokom ažuriranja softvera.
<b>5</b> I (Napajanje)	Svetli zeleno dok je TV prijemnik uključen.

## O funkcijom vodiču na ekranu TV-a.

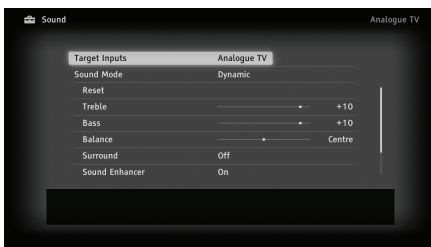

Funkcijski vodič

Primer: Pritisnite ili **RETURN** (pogledajte [21](#) (str. 13) ili [11](#) (str. 12)).

Funkcijski vodič daje uputstvo o upravljanju TV-om pomoću daljinskog upravljača i prikazuje se u dnu ekrana. Koristite tipke daljinskog upravljača prikazane u funkcijom vodiču.

# Gledanje TV programa

## Gledanje TV programa

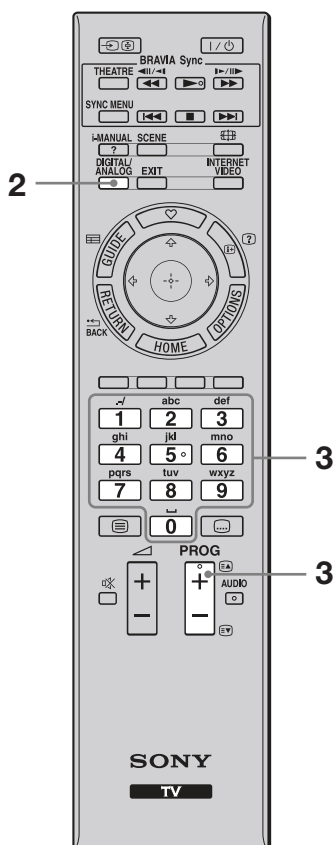
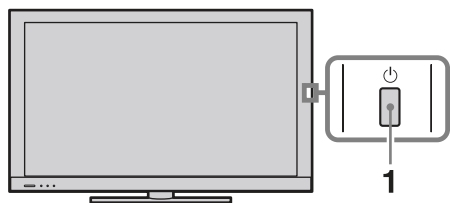

- 1 Pritisnite na TV prijemu kako biste ga uključili.

Kad se TV ne može uključiti, podesite prekidač **ENERGY SAVING SWITCH** u položaj (●) za uključenje (str. 10).

Kad je TV prijemu u pripravnim stanju (indikator (pripravno stanje) na prednjoj strani TV prijemu svetli crveno), pritisnite **TV I/⏻** na daljinskom upravljaču kako biste uključili TV prijemu.

- 2 Pritisnite **DIGITAL/ANALOG** za prebacivanje između digitalnog i analognog moda.

Dostupni kanali zavise od odabranog načina.

- 3 Brojčanim tipkama ili tipkom **PROG +/-** odaberite TV kanal.

Za odabir digitalnog kanala pomoću digitalnog elektronskog programskog vodiča (EPG) (str. 17).

U digitalnom modu nakratko se prikazuje informacijski trak. Svakim pritiskom tipke , na ekranu TV prijemu se ciklično izmenjuje prikaz: Informacije o trenutnom programu → Informacije o sledećem programu → Bez informacija Trak može sadržati sledeće ikone.

: Interaktivna usluga je raspoloživa (Digital Text)

: Radio usluga

: Kodirani/pretplatni programi

: Zvuk dostupan na više jezika

: Dostupni titlovi

: Dostupni titlovi za osobe oštećenog sluha

: Podsetnik

: Preporučena najmanja uzrast gledaoca (od 4 do 18 godina) (samo za Španiju: od 4 do 18 godina i X)

: Parental Lock

### Pristup teletekstu

Pritisnite . Svakim pritiskom tipke , na ekranu TV prijemu se ciklično izmenjuje prikaz:

Teletekst i TV slika → Teletekst → Isključivanje prikaza teleteksta

Stranicu odaberite brojčanim tipkama ili tipkama /.

Ako želite zadržati stranicu, pritisnite .

Za prikaz skrivenih informacija pritisnite .



- Možete takođe preći direktno na određenu stranicu odabirom broja stranice prikazanog na ekranu.

Pritisnite i // za odabir broja stranice, zatim pritisnite .

- Kad se pojave četiri obojene stavke na donjem delu stranice teleteksta, stranicama možete pristupiti brzo i jednostavno (Fast Text). Za pristup željenoj stranici pritisnite odgovarajuću obojenu tipku.

- Interaktivna usluga može biti raspoloživa ako je davaoc usluge pruža.

## Ručno prilagođavanje formata slike

Pritisnite  više puta za odabir željenog formata slike.

### Smart\*

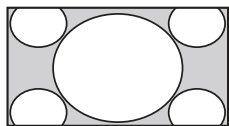

Slika se uvećava kako bi ispunila 16:9 ekran, pri čemu se izvorna slika zadržava koliko god je to moguće.

### 4:3

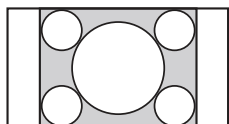

Prikaz 4:3 slike u njenoj originalnoj veličini. Sa strane se prikazuju crne pruge kako bi slika ispunila 16:9 ekran.

### Wide

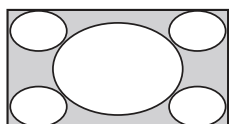

Slika formata 4:3 se razvlači horizontalno kako bi ispunila 16:9 ekran.

### Zoom\*

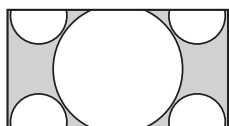

Prikaz cinemascope (letter box format) slike u pravilnim proporcijama.

### 14:9\*

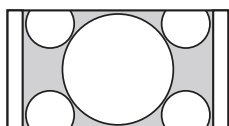

Prikaz 14:9 slike u njenoj originalnoj veličini. Sa strane se prikazuju crne pruge kako bi slika ispunila 16:9 ekran.

\* Gornji i donji delovi slike mogu biti odsečeni.



- U "Smart" modu, neka slova i/ili znakovi na gornjem ili donjem delu slike možda se neće videti. U tom slučaju podesite "Vertical Size" u meniju "Screen" (str. 35).



- Kad je "Auto Format" (str. 35) podešen na "On", TV prijemnik će automatski odabrati najbolji format koji odgovara prijemu programa.
- Ako se slike sa signalom 720p, 1080i ili 1080p prikazuju sa crnim prugama u ivicama ekrana, odaberite "Smart" ili "Zoom" kako biste ih podesili.



# Upotreba digitalnog elektronskog programskog vodiča (EPG)

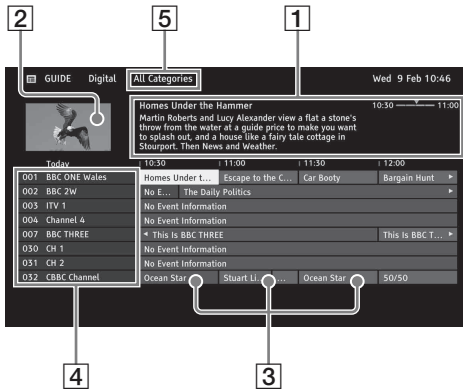

- 1 U digitalnom modu, pritisnite  **GUIDE**.
- 2 Izvedite željeni postupak prema sledećoj tablici ili prema uputstvu sa ekrana.

Stavka	Opis
1 <b>Informacioni deo</b>	Prikazuje informacije o označenoj emisiji.
2 <b>Video prozor</b>	Prikazuje program koji ste gledali pre ulaska u vodič.
3 <b>Tablica programa</b>	Odaberite program za gledanje ili koji ćete podesiti za funkciju podsetnika.
4 <b>Podaci o kanalu</b>	Prikaz naslova kanala i pripadajućeg broja.
5 <b>Kategorija</b>	Naziv kategorije (npr. "Guide Favourites 1") sadrži sve kanale koji odgovaraju toj kategoriji.



- Meni **OPTIONS** omogućuje vam odabir sledećih opcija menija.
  - "Programme Genre List": Traženje programa prema vrsti.
  - "Guide Favourites Set-up": Registrovanje omiljenih programa za sve kategorije.
  - "Timer list": Odabir programa koji će se prikazati na ekranu kad započne sa emitovanjem.

## Upotreba funkcije Favourites

Funkcija "Favourites" omogućuje brz pristup opcijama koje često koristite, na primer omiljenim TV kanalima ili spoljnim ulazima (npr. konzola za igranje, DVD uređaj). U ekranu "Favourites" takođe je moguć prikaz vaših omiljenih medijskih datoteka i Internet sadržaja.



- Internet sadržaji (npr. Internet Video) možda neće biti dostupni u nekim državama/regijama.

### Prikaz omiljenih sadržaja

- 1 Pritisnite ♥.

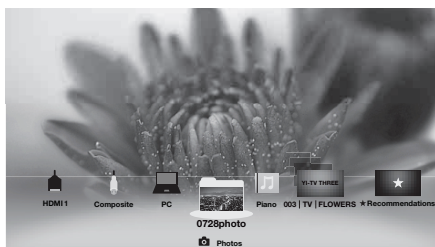

- 2 Pomoću daljinskog upravljača odaberite željenu ikonu u donjem delu ekrana i pritisnite ⊕ za proširenje u puni prikaz.



- Kad odaberete folder sa fotografijama, automatski započinje slideshow

### Prikaz zadnjih gledanih sadržaja

Ako odaberete "Recently Viewed" za opcije u ekranu "Favourites", možete prikazati istoriju sadržaja koje ste gledali zadnje. Lista "Recently Viewed" se briše pri svakom isključenju TV-a.

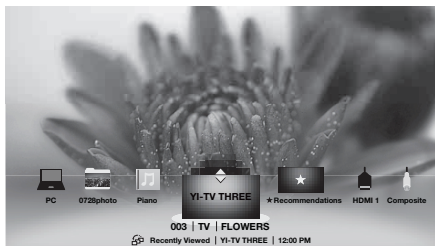

- Zadnji gledani sadržaji prikazuju se u listi. Pritisnite ⇅ za kretanje kroz opcije.

## Recommendations

Funkcija "Recommendations" automatski analizira vaše interese prema vašoj istoriji gledanja kako bi se pronašli programi i stavke koje bi vam se mogle svidati i prikazuje ih u meniju "Favourites". Za uključenje ove funkcije odaberite "On" za "Recommendations" u "General Set-up" (pogledajte str. 32).

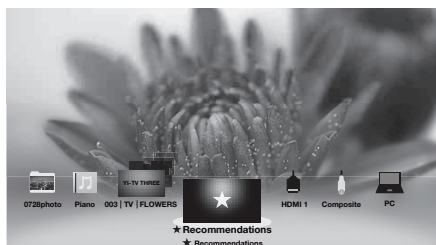

- Preporučeni programi koji se trenutno emituju prikazani su u listi stavki. Pritisnite  za proširenje odabrane stavke u puni prikaz.



- Funkcija "Recommendations" možda neće biti dostupna u nekim regijama, državama i područjima prijema.

## Dodavanje/uklanjanje omiljenih sadržaja

Omiljene sadržaje možete dodavati/uklanjati putem "XBM"-a ili dok prikazujete sadržaj na ekranu.

- 1 Pritisnite **OPTIONS** nakon odabira željene opcije u "XBM"-u.
- 2 Odaberite "Add to Favourites" ili "Remove from Favourites".

# Upotreba dodatne opreme



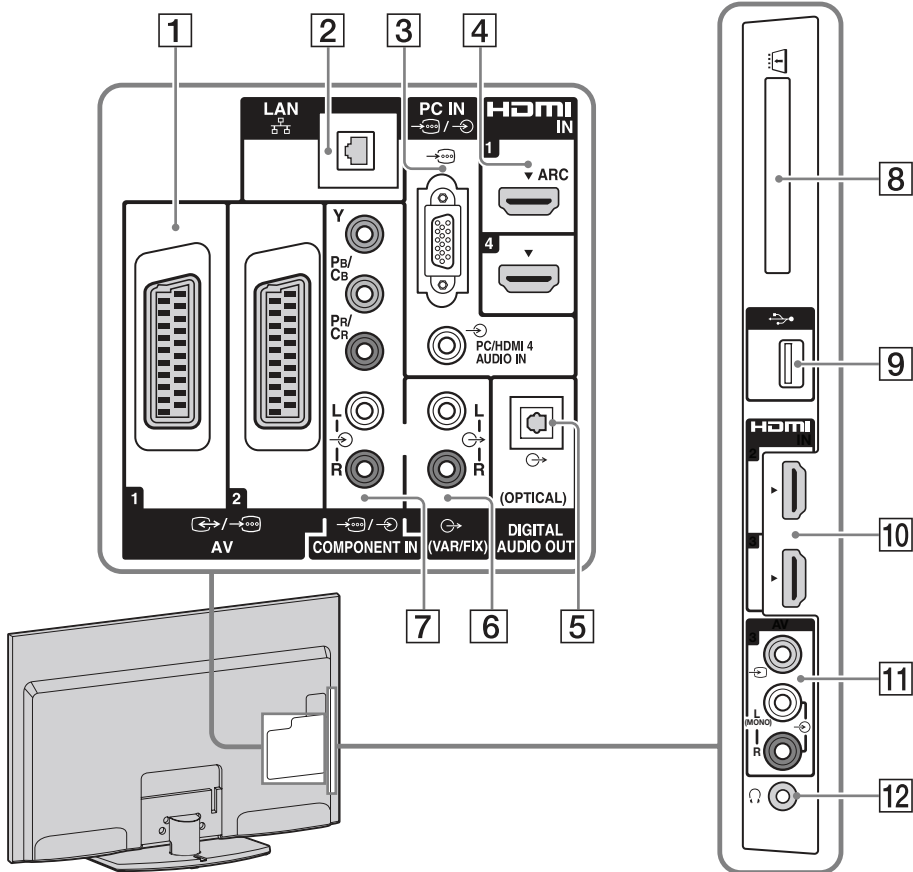

## Spajanje dodatne opreme

Na ovaj TV možete spojiti širok opseg dodatne opreme .





### Spajanje audio-video opreme (redom kvaliteta, od višeg prema nižem)







Spajanje na	Spajanje pomoću	Opis
<b>[4], [10]</b> <b>HDMI IN 1, 2, 3</b> ili <b>4</b>	<b>HDMI kabl</b>	HDMI (High-Definition Multimedia Interface) omogućuje potpuno nekomprimovano digitalno audio/video povezivanje ovog TV-a i audio/video opreme koja ima HDMI priključnicu. Takođe, kad spojite opremu kompatibilnu sa funkcijom "Control for HDMI", podržana je komunikacija sa tom opremom.  <ul style="list-style-type: none"><li>• Koristite samo HDMI kabl na kojem se nalazi HDMI logo.</li><li>• Ako spajate digitalni audio sistem koji podržava tehnologiju Audio Return Channel (ARC), koristite HDMI IN 1. U protivnom je potrebno dodatno povezivanje pomoću DIGITAL AUDIO OUT (OPTICAL).</li></ul>

Spajanje na	Spajanje pomoću	Opis
		<ul style="list-style-type: none"> <li>Ako oprema ima DVI priključnicu, spojite je na HDMI IN 4 priključnicu putem DVI-HDMI adaptera (opcija), i spojite izlazne audio priključnice opreme na priključnicu PC/HDMI 4 AUDIO IN u delu PC IN.</li> </ul>
<b>7</b>  <b>COMPONENT IN</b>	<b>Komponentni video kabl, audio kabl</b>	—
<b>1</b>  <b>AV1, 2</b>	<b>SCART kabl</b>	Kad spojite analogni dekoder, TV prijemnik šalje kodirane signale na dekoder, a dekoder dekodira te signale pre njihovog izlaska.
<b>11</b>  <b>AV3, i</b>  <b>AV3</b>	<b>Kompozitni video kabl</b>	Kod spajanja mono opreme, spojite na  AV3 L priključnicu.

## Spajanje audio/prenosne opreme

Spajanje na	Spajanje pomoću	Opis
<b>6</b>  <b>(VAR/FIX)</b>	<b>Audio kabl</b>	Zvuk sa TV-a možete slušati na spojenoj Hi-Fi audio opremi.
<b>5</b> <b>DIGITAL AUDIO OUT (OPTICAL)</b>	<b>Optički audio kabl</b>	Zvuk sa TV-a možete slušati na spojenom kućnom bioskopu sa digitalnim izlazom.
<b>9</b>  <b>USB</b>	<b>USB kabl</b>	Možete uživati u fotografijama/muzici/video zapisima memorisanim na USB uređaj (str. 22).

## Spajanje druge opreme

Spajanje na	Spajanje pomoću	Opis
<b>3</b>  <b>PC IN</b>	<b>PC kabl sa feritnim jezgrima, audio kabl</b>	Preporučuje se upotreba kabla za računar sa feritnim jezgrima, kao što je "Connector, Mini D-sub 15" (ref. 1-793-504-11, dostupno u Sony servisu) ili ekvivalentan.
<b>2</b>  <b>LAN</b>	<b>LAN kabl</b>	Možete uživati u sadržajima memorisanim na DLNA-kompatibilne uređaje putem mreže (str. 25).
<b>8</b>  <b>CAM (Conditional Access Module)</b>		<p>Omogućuje pristup plaćenim TV uslugama. Za detalje, pogledajte uputstvo za upotrebu isporučeno uz CAM karticu.</p> <p></p> <ul style="list-style-type: none"> <li>Nemojte umetati smart karticu direktno u otvor TV CAM (Conditional Access Module). Trebate je staviti u Conditional Access Module nabavljen kod ovlašćenog dobavljača.</li> </ul> <p></p> <ul style="list-style-type: none"> <li>CAM nije podržan u svim državama/područjima. Proverite kod ovlašćenog dobavljača.</li> </ul>
<b>12</b>  <b>Slušalice</b>		Zvuk sa TV-a možete slušati pomoću slušalica.

## Gledanje slika sa spojene opreme

- 1 Uključite spoju opremu.
- 2 Pritisnite  i odaberite željeni ulazni izvor.

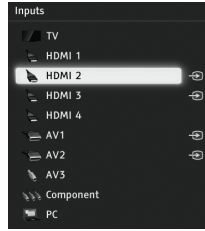



## Gledanje istovremeno dve slike – PAP (Picture and Picture)

"PAP" prikazuje istovremeno dve slike iz spojene opreme i TV programa/kompozitnog video ulaza osim SCART priključnice.



- Ta funkcija nije dostupna za ulaz signala sa računara.

- 1 Pritisnite **OPTIONS**.
- 2 Odaberite "PAP" u meniju OPTIONS.
- 3 Pritisnite / za prebacivanje zvuka između dve slike. Slika u istaknutom okviru ima zvuk.

## Gledanje istovremeno dve slike – PIP (Picture in Picture)

"PIP" prikazuje sliku iz spojenog računara na celom ekranu, a sliku TV programa ili kompozitnog video ulaza (osim SCART priključnice) u umetnutom prozoru.

- 1 Pritisnite **OPTIONS**.
- 2 Odaberite "PIP" u meniju OPTIONS.
- 3 Koristite meni OPTIONS za prebacivanje zvuka između dve slike.

## Reprodukcija fotografija/ muzike/video zapisa putem USB-a

Na ovom TV-u možete uživati u reprodukciji datoteka fotografija/muzike/video zapisa memorisanim u Sony digitalne fotoaparate ili kamkordere putem USB kabela ili USB uređaja za snimanje.

- 1 Pritisnite **HOME** i odaberite navedene USB uređaje u kategoriji "Photo", "Music" ili "Video".
- 2 Odaberite datoteke ili foldere za reprodukciju iz liste za odabrani USB uređaj.

## Automatski početak reprodukcije fotografija

Reprodukcija fotografija započinje automatski kad spojite USB memorijski uređaj nakon uključjenja TV-a, i u "USB Auto Start" je automatski odabrano "Slideshow" ili "Thumbnail View" (str. 32).



- Kad na TV spojite USB kablom Sony digitalni fotoapar, postavke USB povezivanja na fotoaparatu potrebno je podesiti na "Auto" ili "Mass Storage".
- Video datoteke su smeštene u sledeću strukturu foldera (hijerarhijski položaj):  
/AVCHD/BDMV/STREAM/00000.MTS  
/PRIVATE/AVCHD/BDMV/STREAM/  
00000.MTS  
/MP\_ROOT/100ANV01/MAHA0001.MP4
- Napravite sigurnosne kopije medijskih datoteka memorisanih na USB opremu kako ih ne biste izgubili. Sony se ne smatra odgovornim za gubitak ili oštećenje podataka memorisanih na USB opremu.
- BRAVIA TV podržava DivX®.
- Proverite sledeću web stranicu za najnovije podatke o kompatibilnim USB uređajima.  
<http://support.sony-europe.com/TV/compatibility/>
- USB Photo Viewer podržava FAT12, FAT16 i FAT32 sisteme datoteka.
- Moguća je USB reprodukcija sledećih formata fotodatoteka:
  - JPEG (datoteke JPEG formata sa ekstenzijom ".jpg" usklađene sa DCF ili Exif standardom)
  - RAW (datoteke ARW/ARW 2.0 formata sa ekstenzijom ".arw.") (samo pregledavanje)
- USB reprodukcija je podržana za sledeće formate audio datoteka:
  - MP3 (datoteke sa ekstenzijom ".mp3" koje nemaju zaštitu)

- USB reprodukcija je podržana za sledeći format video datoteka:
  - AVCHD (datoteke sa ekstenzijom ".mts" ili ".m2ts")
  - MP4 (AVC) (datoteke sa ekstenzijom ".mp4")
  - MPEG1 (datoteke sa ekstenzijom ".mpg")

## Za prikaz fotografije — Picture Frame

Funkcija omogućuje prikaz fotografija na ekranu određeno vreme. Nakon isteka podešenog vremena, TV prijemnik se automatski isključuje u pripravno stanje.

- 1 Odaberite fotografiju.
- 2 Pritisnite **OPTIONS** dok je prikazana odabrana fotografija, zatim pritisnite  $\uparrow/\downarrow$  za odabir "File Options" te pritisnite  $\ominus$ .
- 3 Pritisnite  $\uparrow/\downarrow$  za odabir "Picture Frame Image" i pritisnite  $\ominus$ .
- 4 Pritisnite **HOME**, pritisnite  $\leftarrow/\rightarrow$  za odabir "Photo" i zatim odaberite "Picture Frame" te pritisnite  $\ominus$ .

TV se prebaci u Picture Frame mod i na ekranu je prikazana odabrana fotografija.

### Za podešavanje dužine prikaza fotografije

Pritisnite **OPTIONS**, zatim odaberite "Duration" te pritisnite  $\ominus$ . Zatim odaberite trajanje prikaza i pritisnite  $\ominus$ .

Na ekranu se prikazuje brojač.



- Ako se odabere fotografija iz USB uređaja, on mora ostati spojen na TV.
- Ako se aktivira "Sleep Timer", TV se automatski isključuje u pripravno stanje.

## Za prikaz geografske karte

Ako spojite digitalni fotoaparat sa funkcijom GPS, možete prikazati fotografiju sa geografskom kartom lokacije na kojoj je fotografija snimljena. Za korišćenje te funkcije, TV treba biti spojen na Internet kako bi preuzeo geografsku kartu.

- 1 Odaberite fotografiju pomoću "XMB"-a.
- 2 Pritisnite  $\uparrow/\downarrow$  za zumiranje/odzumiranje na geografskoj karti.
- 3 Pritisnite više puta tipku u boji smeštenu dalje levo kako biste promenili položaj prikaza geografske karte.



- Ako TV nije spojen na Internet ili je Internet stranica sa geografskom kartom prestala sa radom, moguć je samo prikaz geografske karte u velikom merilu na kojem se ne može izvoditi zumiranje/odzumiranje.
- Položaj prikazan na karti može se razlikovati zavisno od uređaja kojim je fotografija snimljena.
- Internet geografsku kartu omogućuje treća strana. Iz tog razloga, stranica sa geografskom kartom može se promeniti ili ukinuti bez prethodne najave.

## Upotreba funkcije BRAVIA Sync sa Control for HDMI

Funkcijom "Control for HDMI" vam BRAVIA Sync omogućuje komunikaciju sa spojenom opremom koja podržava BRAVIA Sync, koristeći HDMI CEC (Consumer Electronics Control). Primena sledećih podešenja i saveta pomoći će vam da objedinite upravljanje spojenom opremom.

- 1 Pritisnite **HOME**.
- 2 Pritisnite  $\leftarrow/\rightarrow$  za odabir "Settings".
- 3 Pritisnite  $\uparrow/\downarrow$  za odabir "External Inputs" i pritisnite  $\odot$ .
- 4 Pritisnite  $\uparrow/\downarrow$  za odabir "Control for HDMI" u "HDMI Set-up" i zatim odaberite "On".



- Funkcija Control for HDMI (BRAVIA Sync) je raspoloživa samo kod spajanja Sony uređaja koji imaju funkciju BRAVIA Sync ili su kompatibilni sa "Control for HDMI".
- Postavke za "Control for HDMI" trebaju biti podešene na TV prijemniku i na spojenoj opremi. Detaljnije informacije o podešavanju potražite u uputstvu za upotrebu spojene opreme.
- Kad je spojena određena Sonyjeva oprema koja podržava "Control for HDMI" (BRAVIA Sync), na toj opremi se automatski aktivira BRAVIA Sync.

### Upravljanje opremom koja podržava BRAVIA Sync

Oprema koja podržava BRAVIA Sync navedena je kao novi ulazni izvor pod "External Inputs" u meniju Home (str. 30). Za upravljanje tom opremom pomoću daljinskog upravljača, pritisnite **SYNC MENU** i odaberite željenu opremu u "HDMI Device Selection".



### BD/DVD Player

- Automatsko uključivanje opreme koja podržava BRAVIA Sync i prebacivanje ulaza na tu opremu kad je odaberete u meniju Home ili Sync.
- Automatsko uključivanje TV prijemnika i promena ulaza na spojenu komponentnu kad se pokrene reprodukcija na komponenti.
- Automatsko isključivanje priključene opreme kad isključite TV prijemnik u pripravno stanje.

### AV Amplifier

- Automatsko uključivanje AV pojačala i prebacivanje izlaza zvuka iz TV zvučnika na audio sistem pri uključivanju TV-a. Ta funkcija je raspoloživa samo ako ste prethodno koristili AV pojačalo za izlaz TV zvuka.
- Automatsko prebacivanje izlaza zvuka na AV pojačalo pomoću uključivanja AV pojačala pri uključivanju TV-a.
- Automatsko isključivanje AV pojačala kad isključite TV prijemnik u pripravno stanje.
- Podešavanje glasnoće ( $\leftarrow +/ - \rightarrow$ ) i isključivanje zvuka ( $\otimes$ ) spojenog AV pojačala pomoću daljinskog upravljača TV-a.
- Ako želite priključiti digitalni audio sistem koji podržava tehnologiju Audio Return Channel (ARC), spojite ga HDMI kablom na HDMI IN 1. Ako želite priključiti sistem koji ne podržava funkciju "Control for HDMI" ili Audio Return Channel, potrebno je takođe dodatno audio povezivanje putem priključnice DIGITAL AUDIO OUT (OPTICAL).

### Video Camera

- Automatsko uključivanje TV prijemnika i promena ulaza na spojenu video kameru kad se spojena video kamera uključi.
- Automatsko isključivanje priključene video kamere kad isključite TV prijemnik u pripravno stanje.



# Upotreba funkcija kućne mreže

Ovaj TV omogućuje uživanje u sadržajima memorisanim u DLNA-kompatibilnim uređajima u kućnoj mreži.

Uređaji koji smeštaju i pružaju sadržaje, poput fotografija i audio/video datoteka, nazivaju se "server". TV prima datoteke fotografija/muzike/video zapisa sa servera putem mreže, i možete uživati u njima na TV-u čak i u drugim prostorijama.

Za funkcionisanje u kućnoj mreži potrebno je koristiti DLNA-kompatibilan uređaj (VAIO, Cyber-shot, itd.) kao server.

Povežite komponente kablovima (pogledajte "Spajanje na mrežu") ili bežično (pogledajte "Wireless LAN Ready" na str. 26).

Takođe, kad spojite svoj TV na Internet, možete uživati u prikazu fotografije koja pokazuje svoju lokaciju na geografskoj karti (str. 23) ili možete prikazivati Internet video (str. 27).



- Za pristup Internetu trebate sklopiti ugovor sa Internet provajderom.

## Spajanje na mrežu

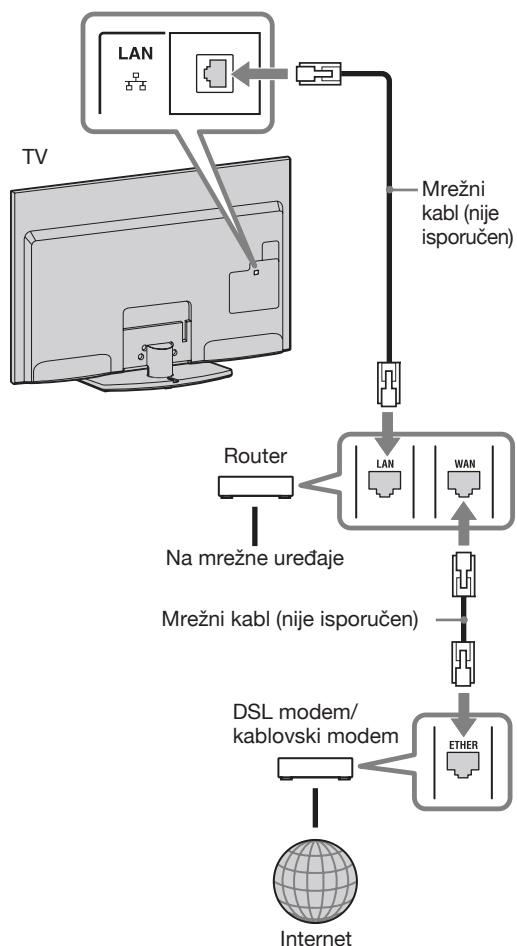

## Wireless LAN Ready

Wireless LAN Ready omogućuje lak pristup Internetu i kućnoj mreži pomoću USB adaptera za bežični LAN UWA-BR100 (od januara 2010.). Ako umetnete USB adapter za bežični LAN u USB priključnicu TV-a, možete jednostavno kreirati bežičnu mrežu.

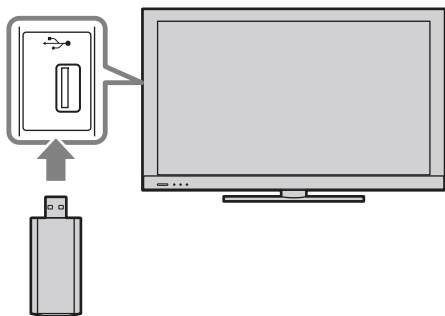

- Pre podešavanja funkcije bežičnog LAN-a na TV-u, podesite router za bežični LAN.
- USB adapter za bežični LAN je priložen ili je raspoloživ kao dodatni pribor, zavisno od modela vašeg TV-a. U nekim regijama/državama, USB adapter za bežični LAN možda neće biti raspoloživ.

## Spajanje na bežični LAN

Pomoću funkcije Wireless LAN Ready možete spojiti TV na svoj bežični LAN. Postupak podešavanja razlikuje se zavisno od vrste bežičnog LAN-a i routera za bežični LAN. Pre podešavanja bežičnog LAN-a proverite svoje LAN okruženje na sledeći način.

### 1 Siguran bežični LAN?

**DA:** Pređite na 2.

**NE:** Konfigurirajte u nastavku "Network Set-up" i "Nezaštićena mreža sa bilo kojom vrstom routera za bežični LAN".

### 2 Ako koristite router za bežični LAN koji podržava Wi-Fi Protected Setup (WPS)?

**DA:** Konfigurirajte u nastavku "Network Set-up" i "Zaštićena mreža sa WPS-om (Wi-Fi Protected Setup)".

**NE:** Konfigurirajte u nastavku "Network Set-up" i "Zaštićena mreža bez WPS-a (Wi-Fi Protected Setup)".

## Network Set-up

Početni ekran menija "Network Set-up" omogućuje vam odabir postupka podešavanja prema mrežnom okruženju.

"View Network Status": Odaberite za proveru stanja mreže.

"Wired Set-up": Koristite za spajanje na žičanu mrežu.

"Wireless Set-up": Koristite za spajanje na bežičnu mrežu.

## Zaštićena mreža sa WPS-om (Wi-Fi Protected Setup)

WPS standard omogućuje jednostavnu aktivaciju zaštite bežične kućne mreže pritiskom tipke WPS na ruteru za bežični LAN. Pre podešavanja bežičnog LAN-a proverite položaj tipke WPS na ruteru i proverite kako je koristiti.

- 1 Odaberite "Wireless Set-up" u početnom ekranu menija "Network Set-up".
- 2 Odaberite "WPS (Push Button)" za zaštitu upotrebom tipke ili "WPS (PIN)" za upotrebu PIN-a.
- 3 Sledite uputstvo koje se prikazuje na ekranu za podešavanje.



- Za spajanje na bežični LAN sa WPS-om, vaš ruter za bežični LAN treba podržavati WPS standard.

## Zaštićena mreža bez WPS-a (Wi-Fi Protected Setup)

Za podešavanje bežičnog LAN-a trebaće vam SSID (naziv bežične mreže) i sigurnosna šifra (WEP ili WPA šifra). Ako ih ne znate, pogledajte uputstvo za upotrebu svog routera.

- 1 Odaberite "Wireless Set-up" u početnom ekranu menija "Network Set-up".
- 2 Odaberite "Scan" i zatim odaberite mrežu sa liste detektovanih bežičnih mreža.
- 3 Sledite uputstvo koje se prikazuje na ekranu za podešavanje.

## Nezaštićena mreža sa bilo kojom vrstom routera za bežični LAN

Za podešavanje bežičnog LAN-a trebate vam SSID (naziv bežične mreže). Sigurnosna šifra (WEP ili WPA šifra) neće vam trebati jer u tom postupku ne trebate odabrati način zaštite.

- 1 Odaberite "Wireless Set-up" u početnom ekranu menija "Network Set-up".
- 2 Odaberite "Scan" i zatim odaberite mrežu sa liste detektovanih bežičnih mreža.
- 3 Sledite uputstvo koje se prikazuje na ekranu za podešavanje.

## Primena funkcije BRAVIA Internet Video





BRAVIA Internet Video služi za pristup Internet sadržajima, pružajući raznolike zabavne sadržaje na zahtev direktno na vašem TV-u. Ako se spojite na širokopoljasni Internet, moći ćete uživati u video sadržajima, uključujući video zapise i animacije.



- Spojite svoj TV na širokopoljasni Internet i izvedite početno podešavanje te "Network Set-up" (str. 40).

### Za korištenje funkcije Internet Video

Možete pretraživati video sadržaje unapred ili unazad. (Ta funkcija je raspoloživa zavisno od usluga za pružanje Internet sadržaja.)

- 1 Pritisnite **INTERNET VIDEO**.
- 2 Pritisnite     za odabir ikone video zapisa koji želite prikazati i pritisnite .

#### Za povratak na normalan TV način

Pritisnite  **RETURN**.



- Interfejs Internet sadržaja zavisi od provajdera usluge za te Internet sadržaje.
- Usluge blokiraju video sadržaj prema podešenju za "Parental Lock" na TV-u. Neki pružaoci Internet video sadržaja ne podržavaju tu funkciju.
- Za ažuriranje usluga BRAVIA Internet Video sadržaja, odaberite "Settings" u meniju Home i zatim odaberite "Refresh Internet Content" u "Network" (str. 41).

## Uživanje u fotografijama/ muzici/video zapisima putem mreže

Uživajte u raznim sadržajima, na primer u fotografijama/muzici/video zapisima memorisanim na medijski provajder sa DLNA sertifikatom u vašoj kućnoj mreži. Zahvaljujući kućnoj mreži, moći ćete uživati u sadržajima sa Interneta i/ili mreže na TV-u čak i u drugim prostorijama. Za funkcionisanje u kućnoj mreži potrebno je koristiti DLNA-kompatibilan uređaj (npr. VAIO) kao provajder.

- 1 Pritisnite **HOME**.
- 2 Pritisnite  $\leftarrow/\rightarrow$  za odabir navedenih medijskih provajdera u kategoriji "Photo", "Music" ili "Video".
- 3 Pritisnite  $\uparrow/\downarrow$  za odabir datoteka ili foldera za reprodukciju iz liste za odabrani medijski provajder.



- Datoteke iz mrežnog uređaja trebaju biti kompatibilne sa sledećim formatima datoteka.
  - Fotografije: JPEG format
  - Muzika: MP3 format ili Linear PCM format
  - Video: Sledeći formati datoteka memorisani na provajder: AVCHD ili MPEG2 format (u nekim slučajevima se ne može reprodukovati)

## Uživanje u fotografijama, muzici i video zapisima na TV-u pomoću upravljanja drugim uređajem

### – Renderer

Možete reprodukovati datoteke fotografija, muzike i video sadržaja memorisanih u drugim mrežnim uređajima (digitalni fotoaparati, mobilni telefon, itd.) na TV-u rukujući direktno željenim uređajem. Mrežni uređaj treba takođe podržavati renderovanje.

- 1 Pritisnite **HOME**.
- 2 Pritisnite  $\leftarrow/\rightarrow$  za odabir "Settings".
- 3 Pritisnite  $\uparrow/\downarrow$  za odabir "Network" i zatim podesite "Renderer Function", "Renderer Access Control" i "Renderer Set-up" u "Renderer" ako je potrebno (str. 41).
- 4 Reprodukcijski medijskih datoteka upotrebom mrežnih uređaja.

## Provera mrežne povezanosti

Unesite odgovarajuće alfanumeričke vrednosti za vaš ruter ako je potrebno. Broj stavki koje treba podesiti (npr. IP Address, Subnet Mask, DHCP) može varirati, zavisno od davaoca Internet usluga (Internet provider) ili ruteru. Za detalje, pogledajte uputstvo za upotrebu koje ste dobili od vašeg davaoca Internet usluga ili koje je isporučeno uz ruter.

- 1 Pritisnite **HOME**.
- 2 Pritisnite  $\leftarrow/\rightarrow$  za odabir "Settings".
- 3 Pritisnite  $\uparrow/\downarrow$  za odabir "Network", te pritisnite  $\oplus$ .
- 4 Odaberite "Network Set-up" i zatim pritisnite  $\oplus$ .
- 5 Odaberite "Auto" za automatsko podešavanje IP adrese i proxy servera, ili "Custom" kako biste ih podesili ručno. Sledite uputstvo koje se prikazuje na ekranu za podešavanje.

Početni ekran menija omogućuje vam odabir postupka podešavanja prema mrežnom okruženju.

"View Network Status": Odaberite za proveru stanja mreže.

"Wired Set-up": Koristite za spajanje na žičanu mrežu.

"Wireless Set-up": Koristite za spajanje na bežičnu mrežu.

---

## **Podešavanje prikaza servera**

Možete odabrati server iz kućne mreže koji će se prikazati u meniju Home. Meni Home može automatski prikazati do 10 servera.

- 1** Pritisnite **HOME**.
- 2** Pritisnite  $\leftarrow/\rightarrow$  za odabir "Settings".
- 3** Pritisnite  $\uparrow/\downarrow$  za odabir "Network", te pritisnite  $\oplus$ .
- 4** Odaberite "Server Display Settings", zatim pritisnite  $\oplus$ .
- 5** Odaberite server koji će se prikazivati u meniju Home te podesite postavke.

### **Ako se ne možete spojiti na kućnu mrežu**

TV detektuje da li je server pravilno prepoznat kad ga ne možete spojiti na kućnu mrežu. Ako dijagnostički rezultati pokazuju grešku, potražite moguće uzroke te proverite mrežna povezivanja i podešenja.

- 1** Pritisnite **HOME**.
- 2** Pritisnite  $\leftarrow/\rightarrow$  za odabir "Settings".
- 3** Pritisnite  $\uparrow/\downarrow$  za odabir "Network", te pritisnite  $\oplus$ .
- 4** Odaberite "Server Diagnostics", zatim pritisnite  $\oplus$ .

Započinje dijagnostika servera.

Kad se dijagnostikovanje servera završi, prikaže se lista dijagnostičkih rezultata.

# Upotreba funkcija menija

## Kretanje kroz Home meni TV-a (XMB™)

Meni Home/XMB™ (XrossMediaBar) na TV-u pruža brzi pristup listi programa, ulaznim izvorima, menijima postavki TV-a i sl.

- 1 Pritisnite **HOME** za prikaz menija XMB™.

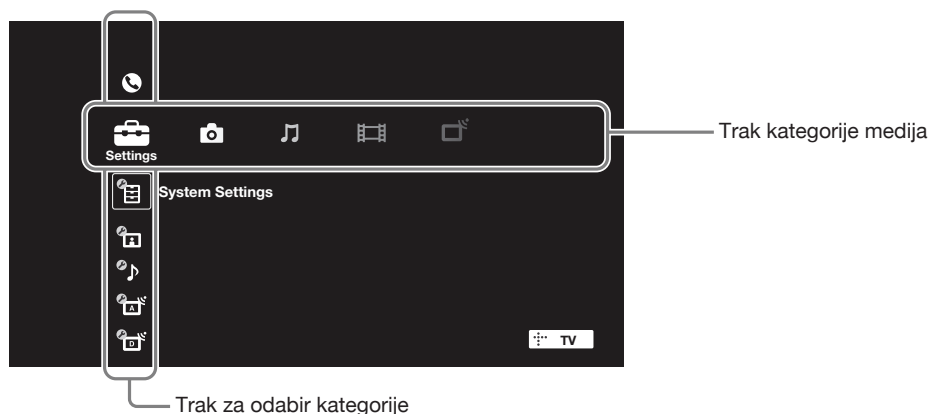

- 2 Pritisnite  $\leftarrow/\rightarrow$  za odabir kategorije.

Ikona kategorije medija	Opis
<b>Settings</b>	Sadrži sve potrebne konfiguracije za prilagođavanje postavki TV-a. (str. 31).
<b>Photo</b>	Možete uživati u fotografijama sa USB uređaja ili putem mreže, uključujući i Internet sadržaje. (str. 22, 28).
<b>Music</b>	Možete uživati u muzici sa USB uređaja ili putem mreže, uključujući i Internet sadržaje. (str. 22, 28).
<b>Video</b>	Možete uživati u video zapisima sa USB uređaja ili putem mreže, uključujući i Internet sadržaje. (str. 22, 28).
<b>Digital</b>	Možete odabrati digitalni kanal i digitalni elektronski programski vodič (EPG) (str. 17).
<b>Analogue</b>	Možete odabrati analogni kanal.
<b>External Inputs</b>	Možete odabrati opremu spojenu na TV.
<b>Network</b>	Možete uživati u funkciji "Internet Video" (str. 27).

- 3 Pritisnite  $\uparrow/\downarrow$  za odabir stavke, zatim pritisnite  $\oplus$ .
- 4 Sledite uputstvo na ekranu.
- 5 Pritisnite **HOME** za izlaz.





- Opcije koje možete podesiti se mogu razlikovati zavisno od okolnosti.
- Nedostupne opcije su zasenčene u meniju ili nisu prikazane.

## Meni postavki TV-a







### Product Support

<b>i-Manual</b>	<p>Prikaz uputstva za korištenje na ekranu.</p> <p></p> <ul style="list-style-type: none"><li>• Neke funkcije mogu početi direktno iz i-Manuala. Pritisnite ⊕ za pokretanje funkcije kad se na dnu ekrana prikazuje "Use this function".</li></ul>
<b>System Update</b>	<p>Omogućuje TV prijemniku automatsko primanje nadogradnje softvera pomoću postojeće antene/kablovskog sistema/Interneta (ako je priključen). Savetujemo vam da tu opciju podesite na "On" kako biste uvek imali najnoviju verziju softvera.</p> <p></p> <ul style="list-style-type: none"><li>• Softver se ažurira kad je TV prijemnik u pripravnom stanju.</li><li>• TV-u će možda trebati nekoliko minuta da se uključi ako izvodi ažuriranje.</li></ul>
<b>System Information</b>	<p>Prikazuje proizvođača, naziv marke, broj modela, serijski broj, verziju softvera i jačinu signala. Jačina signala je za kanal koji trenutno gledate. Dok se jačina signala menja, indikator nivoa na ekranu se povećava ili smanjuje.</p> <p></p> <ul style="list-style-type: none"><li>• Prikaz jačine signala nije raspoloživ za analogne kanale i spoljne ulaze.</li></ul>



### System Settings

<b>Scene Select</b>	<p>Optimizovanje kvaliteta slike i zvuka odabirom sledećih opcija.</p> <p></p> <ul style="list-style-type: none"><li>• Kad podesite "Theatre Mode" na "On", "Scene Select" se automatski prebacuje na "Cinema".</li></ul>
<b>Cinema</b>	Optimizovanje slikovnih scena i zvuka kako bi se dobio bioskopski ugođaj.
<b>Sports</b>	Postizanje realističnih slika i zvuka poput onih na stadionu.
<b>Photo</b>	Verno reprodukuje teksturu i boje odštampane fotografije. <p></p> <ul style="list-style-type: none"><li>• Opcija "Photo" je raspoloživa samo kad je ulazni signal 1080i/p.</li></ul>
<b>Music</b>	Omogućuje uživanje u dinamičnom i čistom zvuku kao na koncertu.
<b>Game</b>	Omogućuje maksimalno uživanje u igrama, uz vrhunski kvalitet slike i zvuka.
<b>Graphics</b>	Olakšava dugotrajno gledanje monitora zahvaljujući jasnijem prikazu detalja slike.
<b>General</b>	Opšte optimizovanje gledanja.
<b>Auto</b>	Automatsko optimizovanje kvaliteta slike i zvuka prema ulaznom izvoru.

<b>Eco</b>	Promena postavki za potrošnju energije.	
	<b>Power Saving</b>	Smanjuje potrošnju energije TV-a podešavanjem pozadinskog osvetljenja. Kad odaberete "Picture Off", ostaje samo zvuk.
	<b>Senzor prisutnosti</b>	Uključuje mod "Presence Sensor".
	<b>Idle TV Standby</b>	Isključuje TV ako kroz podešeno vreme ne aktivirate nijednu novu opciju.
	<b>PC Power Management</b>	Isključuje TV u pripravno stanje ako se ne prima signal iz računara 30 sekundi.
<b>Clock/Timers</b>	<b>Clock Set</b>	Podešavanje tačnog vremena. Kad TV primi podatke o tačnom vremenu iz emitovanog signala, vreme se ne može podesiti ručno.
	<b>Time Zone</b>	Odaberite vremensku zonu u kojoj se nalazite.
	<b>Auto DST</b>	Podešavanje letnjeg, odnosno zimskog vremena prema kalendaru.
	<b>On Timer</b>	Uključuje TV iz pripravnog stanja u podešeno vreme i podešava željeni kanal ili ulaz.
	<b>Sleep Timer</b>	Isključuje TV u pripravno stanje po isteku podešenog vremena.  <ul style="list-style-type: none"> <li>Ako isključite TV prijemnik i ponovo ga uključite, "Sleep Timer" se vraća na "Off".</li> </ul>
	<b>General Set-up</b>	<b>USB Auto Start</b>
<b>Home Menu Cursor Movement</b>		Odaberite brzinu kursora ("Fast Scroll", "Slow Scroll" ili "No Auto Repeat") za kretanje kroz opcije menija.
<b>Recommendations</b>		Traženje i prikaz programa koje biste možda želeli pod "Recommendations" u "Favourites".
<b>Quick Start</b>		TV se uključuje brže nego inače ako ga uključujete daljinskim upravljačem. Moguće je podesiti do tri perioda. Kad podesite "Smart Mode" na "On", TV se uključuje u ono doba dana kad najviše gledate TV program.  <ul style="list-style-type: none"> <li>Ako je podešen "Quick Start", može se povećati potrošnja energije.</li> </ul>
<b>Factory Settings</b>		Resetuje sve postavke na fabričke vrednosti. Po završetku ovog postupka prikazuje se meni za početna podešavanja.
<b>Language</b>	Odabir jezika prikazanih u menijima.	
<b>Radio Display</b>	Prikazuje ekransku pozadinu za radio prijem. Za ekransku pozadinu možete odabrati neki uzorak ili "Photo Slideshow".	
<b>Parental Lock</b>	Podešava ograničenje gledanja prema uzrastu gledaoca ili blokira određene kanale. Za gledanje bilo kojeg navedenog programa sa podešenim ograničenjem ili blokiranog kanala, unesite tačan PIN.	
	<b>PIN Code</b>	Unesite svoj PIN kôd kako biste aktivirali "Parental Lock". PIN kôd možete takođe promeniti.  <ul style="list-style-type: none"> <li>PIN kôd 9999 se može uvek upotrebljavati.</li> </ul>
<b>DivX(R) VOD</b>	Odaberite "DivX(R) VOD Registration Code" kako biste TV registrovali za reprodukciju DivX sadržaja. Odaberite "DivX(R) VOD Deregistration Code" za brisanje registracije.  <ul style="list-style-type: none"> <li>U "DivX(R) VOD Registration Code" će se prikazati novi registracijski kod nakon brisanja registracije pomoću "DivX(R) VOD Deregistration Code".</li> </ul>	



## Auto Start-up

Možete pokrenuti početna podešavanja koja se izvode kod prvog spajanja TV-a kako biste ponovo odabrali jezik i zemlju/područje ili podesili sve raspoložive kanale. Čak i ako ste izveli ova podešavanja kod prvog spajanja TV-a, možda ćete ih trebati promeniti nakon preseljenja ili kako biste pronašli nove kanale koji su počeli da se emituju.



## Display

### Picture

#### Target Inputs

Odaberite "Current" za prilagođavanje podešenja slike za tekući ulaz. Odaberite "Common" za primenu zajedničkih podešenja slike na sve ulaze.

#### Picture Mode

Podešava način prikaza slike. Raspoložive opcije razlikuju se zavisno od podešenja za "Scene Select".

**Vivid** Poboljšava kontrast i oštrinu slike.

**Standard** Za standardnu sliku. Preporučuje se za osnovnu kućnu upotrebu.

**Custom** Omogućuje vam memorisanje željenih podešenja.

**Cinema** Za sadržaje zasnovane na filmu. Prikladno za gledanje u okruženju poput bioskopske dvorane.

**Sports** Optimizuje kvalitet slike za gledanje sportskih programa.

**Game-Standard** Za standardnu sliku prikladnu za igre.

**Game-Original** Podešava sliku za igre prema vašoj želji.

**Graphics** Optimizuje kvalitet slike za gledanje grafike.

**Photo-Vivid** Poboljšava kontrast, oštrinu i boje fotografija.

**Photo-Standard** Za standardno gledanje fotografija.

**Photo-Original** Poboljšava vizuelnu toplinu fotografija.

**Photo-Custom** Podešava detaljne postavke za gledanje fotografija i memoriše željene postavke.

**Reset** Resetuje na fabrička podešenja sve "Picture" postavke osim "Target Inputs", "Picture Mode" i "Advanced Settings".

**Backlight** Podešava svetlinu pozadinske rasvete.

**Contrast** Povećava ili smanjuje kontrast slike.

**Brightness** Povećava ili smanjuje svetlinu slike.

**Colour** Povećava ili smanjuje zasićenost boja na slici.

**Hue** Povećava ili smanjuje količinu zelenih i crvenih tonova.





• Opcija "Hue" je raspoloživa zavisno od sistema boje.

**Colour Temperature** Podešava belinu slike.

**Cool** Belim tonovima dodaje plavu nijansu.

**Neutral** Belim tonovima dodaje neutralnu nijansu.



**Warm 1/Warm 2** Belim tonovima dodaje crvenu nijansu. "Warm 2" dodaje više crvene od "Warm 1".

<b>Sharpness</b>	Povećava ili smanjuje oštrinu slike.
<b>Noise Reduction</b>	<p>Smanjuje nivo šuma na slici ("snežna" slika).</p>  <ul style="list-style-type: none"> <li>• Opcija "Noise Reduction" je raspoloživa kad je "Intelligent Picture" podešen na "Off".</li> </ul>
<b>MPEG Noise Reduction</b>	Smanjuje šum MPEG-komprimirane video slike.
<b>Motionflow</b>	<p>Omogućuje tečniji prikaz pokreta video zapisa i smanjuje zamućenje slike.</p> <p><b>High</b> Omogućuje tečniji prikaz kretanja u sadržajima zasnovanima na filmu.</p> <p><b>Standard</b> Omogućuje tečan prikaz pokreta video zapisa. Koristite za standardnu upotrebu.</p> <p><b>Off</b> Koristite ovo podešenje kad postavke "High" ili "Standard" uzrokuju šum.</p>  <ul style="list-style-type: none"> <li>• Zavisno od video zapisa, efekat možda neće biti vidljiv, čak i ako ste promenili podešenja.</li> </ul>
<b>Film Mode</b>	<p>Omogućuje poboljšavanje pokreta slike pri reprodukciji video zapisa sa DVD-a ili videorekordera, smanjujući zamućenje slike.</p> <p><b>Auto 1</b> Omogućuje tečniji prikaz kretanja nego originalan sadržaj zasnovan na filmu. Koristite opciju za standardnu upotrebu.</p> <p><b>Auto 2</b> Pruža originalan sadržaj zasnovan na filmu bez promene.</p> <p><b>Off</b></p>  <ul style="list-style-type: none"> <li>• Ako slika sadrži nepravilne signale ili previše šuma, "Film Mode" će se automatski isključiti čak i ako je odabrano "Auto 1" ili "Auto 2".</li> </ul>
<b>Advanced Settings</b>	<p>Omogućuje precizno podešavanje "Picture" postavki. Ova podešenja se mogu odabrati ako je opcija "Picture Mode" podešena na "Vivid" (ili "Photo-Vivid").</p> <p><b>Reset</b> Resetuje sve napredne postavke na fabričke vrednosti.</p> <p><b>Black Corrector</b> Naglašava tamna područja slike radi snažnijeg kontrasta.</p> <p><b>Adv. Contrast Enhancer</b> Podešava "Backlight" i "Contrast" u skladu sa svetlinom ekrana. Postavka je prikladna kod tamnijih slika i scena.</p> <p><b>Gamma</b> Podešava balans između svetlih i tamnih područja slike.</p> <p><b>Auto Light Limiter</b> Smanjuje svetlinu, na primer kod scena gde je ceo kadar beo.</p> <p><b>Clear White</b> Naglašava belu boju.</p> <p><b>Live Colour</b> Daje veću živost bojama.</p> <p><b>White Balance</b> Poboljšava temperaturu svake boje.</p>

<b>Ambient Sensor</b>	Automatski optimizuje postavke slike prema osvetljenju sobe. Senzor očitava nivo ambijentalnog svetla i podešava u skladu sa njim svetlinu i temperaturu boje. Pomoću te funkcije možete postići najbolji kvalitet slike u uslovima osvetljenja vaše sobe.			
<b>Screen</b> (za ulaze osim iz računara)	<b>Target Inputs</b>	Odaberite "Current" za prilagođavanje podešenja slike za tekući ulaz. Odaberite "Common" za primenu zajedničkih podešenja slike na sve ulaze.		
	<b>Screen Format</b>	Pogledajte "Ručno prilagođavanje formata slike" (str. 16).		
	<b>Auto Format</b>	Automatski menja format ekrana ("Screen Format") prema ulaznom signalu. Ako želite koristiti postavku koju ste podesili u "Screen Format", odaberite "Off".		
	<b>4:3 Default</b>	Odabire standardni format ekrana za upotrebu sa emitovanim 4:3 slikom.		
		<b>Smart</b>	Prikaz klasične slike formata 4:3 uz oponašanje efekta širokog ekrana.	
		<b>4:3</b>	Prikaz konvencionalne slike formata 4:3 u pravilnim proporcijama.	
		<b>Off</b>	Koristi postavku koju ste podesili u "Screen Format".	
	<b>Auto Display Area</b>	Automatski odabire najprikladnije područje prikaza slike.		
	<b>Display Area</b>	Podešava područje prikaza slike.		
		<b>Full Pixel</b>	Prikazuje sliku u njenoj izvornoj veličini kad su delovi slike odsečeni.	
		<b>+1</b>	Prikaz slike u originalnoj veličini.	
		<b>Normal</b>	Prikaz slike u preporučenoj veličini.	
		<b>-1</b>	Povećava sliku tako da ivice budu izvan vidljivog područja prikaza.	
<b>Screen Position</b>	Podešava vertikalni i horizontalni položaj slike.			
<b>Vertical Size</b>	Podešava vertikalnu veličinu slike.			
(za ulaz iz računara)	<b>Auto Adjustment</b>	Automatski podešava položaj prikaza i fazu slike u PC modu.  • "Auto Adjustment" možda neće funkcionisati kod određenih ulaznih signala. U tom slučaju, ručno podesite "Phase", "Pitch", "Horizontal Shift" i "Vertical Shift".		
	<b>Reset</b>	Resetuje sve postavke ekrana računara na fabričke vrednosti.		
	<b>Phase</b>	Podešava fazu ako ekran igra.		
	<b>Pitch</b>	Podešava nagib ako se pojave neželjene vertikalne linije.		
	<b>Horizontal Shift</b>	Podešava horizontalni položaj slike.		
	<b>Vertical Shift</b>	Podešava vertikalni položaj slike.		
	<b>Screen Format</b>	Podešava "Screen Format" za prikaz slike iz računara.		
		<b>Normal</b>	Prikaz slike u njenoj originalnoj veličini.	
		<b>Full 1</b>	Povećava sliku tako da popunjava područje prikaza, uz zadržavanje izvornih proporcija.	
		<b>Full 2</b>	Povećava sliku tako da popunjava područje prikaza.	
	<b>Video Input Settings</b>	<b>Colour System</b>	Odaberite sistem boje u skladu sa ulaznim signalom iz ulaznog izvora.	



<b>Sound</b>	<b>Target Inputs</b>	Odaberite "Current" za prilagođavanje podešenja slike za tekući ulaz. Odaberite "Common" za primenu zajedničkih podešenja slike na sve ulaze.
	<b>Sound Mode</b>	Podešava način reprodukcije zvuka. "Sound Mode" sadrži najprikladnije opcije za video zapise i fotografije. Raspoložive opcije razlikuju se zavisno od podešenja za "Scene Select".
	<b>Dynamic</b>	Naglašava visoke tonove i basove kako bi zvuk bio jasniji.
	<b>Standard</b>	Pruža prirodni zvuk.
	<b>Clear Voice</b>	Povećava jasnoću glasa utišavanjem pozadinskog zvuka.
	<b>Reset</b>	Resetuje na fabrička podešenja sve "Sound" postavke osim "Target Inputs" i "Sound Mode".
	<b>Treble</b>	Podešava visoke tonove.
	<b>Bass</b>	Podešava basove.
	<b>Balance</b>	Podešava balans između levog i desnog kanala zvučnika.
	<b>Surround</b>	Omogućuje odabir prikladnih surround efekata prema vrsti TV programa (film, sport, muzika, itd.) ili video igre. Raspoložive opcije razlikuju se zavisno od podešenja za "Scene Select".
	<b>S-FORCE Front Surround</b>	Virtualno reprodukuje realističan zvuk.
	<b>Sports</b>	Pruža surround efekat koji ostavlja utisak da gledate sportsko nadmetanje uživo.
	<b>Music</b>	Pruža surround efekat koji ostavlja utisak da se nalazite u koncertnoj dvorani.
	<b>Cinema</b>	Pruža surround efekat nalik na vrhunske audio sisteme, kakvi se nalaze u bioskopskim dvoranama.
	<b>Game</b>	Za doživljaj virtualnog sveta igara.
	<b>Off</b>	Isključuje "Surround".
		<ul style="list-style-type: none"><li>• Pre odabira opcije "Surround" podesite opcije u "Scene Select" prema željenoj vrsti programa kako biste dobili surround efekte.</li></ul>
	<b>Sound Enhancer</b>	Reprodukuje jasan zvuk upotpunjujući zvukove visoke frekvencije.
	<b>Auto Volume</b>	Održava konstantan nivo glasnoće tokom svih programa i reklama (reklame su ponekad glasnije od ostatka programa).
	<b>Volume Offset</b>	Podešava nivo glasnoće tekućeg ulaza u odnosu na ostale ulaze kad je opcija "Target Inputs" podešena na naziv tekućeg ulaza (npr. AV1).

<b>Dual Sound</b>		Odobire zvuk iz zvučnika za stereo ili dvojezično emitovanje.
	<b>Stereo/Mono</b>	Za stereo emisije.
	<b>A/B/Mono</b>	Za dvojezične emisije, odaberite "A" za zvučni kanal 1, "B" za zvučni kanal 2 ili "Mono" za mono kanal, ako postoji.
		<ul style="list-style-type: none"> <li>• Za drugu opremu spojenu na TV prijemnik, podesite "Dual Sound" na "Stereo", "A" ili "B".</li> </ul>
<b>Speakers</b>	<b>TV Speakers</b>	Uključuje i reprodukuje zvuk TV programa iz ugrađenih zvučnika.
	<b>Audio System</b>	Isključuje zvučnike TV-a te se zvuk TV programa reprodukuje na spoljnoj audio opremi spojenoj na izlazne audio priključnice TV-a.
		<ul style="list-style-type: none"> <li>• Za korištenje višekanalnog zvuka odaberite spoljni audio sistem i spojite optički izlaz za opremu koja podržava Dolby Digital.</li> <li>• "Audio System" se treba odabrati za slušanje 5.1-kanalnog zvuka.</li> </ul>
<b>Headphone Settings</b>	<b>Headphone Speaker Link</b>	Uključuje/isključuje ugrađene zvučnike TV-a kad spojite slušalice na TV.
<b>Audio Out</b>	<b>Fixed</b>	Audio izlaz TV prijemnika je fiksna. Za podešavanje glasnoće (i ostalih postavki), upotrebljavajte kontrolu na audio prijemniku.
	<b>Variable</b>	Kad koristite spoljni audio sistem, glasnoćom izlaznog audio signala može se upravljati pomoću daljinskog upravljača TV prijemnika.
<b>Key Tone</b>		Odaberite "On" za reprodukciju zvukova dok daljinski upravljač koristite za navigaciju.
<b>Optical Out</b>		Za audio signale iz priključnice <b>DIGITAL AUDIO OUT (OPTICAL)</b> . Odaberite "Auto" za opremu koja podržava Dolby Digital, ili "PCM" za opremu koja ne podržava Dolby Digital.



## Analogue Set-up



<b>Programme List Display</b>	Odaberite "Off" za isključivanje liste analognih kanala iz XMB (XrossMediaBar).
<b>1 Digit Direct</b>	<p>Odaberite "On" za menjanje analognih kanala jednom programskom tipkom (0 – 9) na daljinskom upravljaču.</p> <p></p> <ul style="list-style-type: none"> <li>• Ne možete odabrati brojeve kanala 10 i veće pritiskom dve tipke na daljinskom upravljaču.</li> </ul>
<b>Auto Tuning</b>	Automatski podešava sve raspoložive kanale i memoriše njihova podešenja u TV. Možete pokrenuti "Auto Tuning" nakon preseljenja, promene pružaoca usluga, ili kako biste potražili nove dostupne kanale.
<b>Programme Sorting</b>	Menjanje redosleda memorisanja analognih kanala u TV prijemniku.

<b>Programme Labels</b>	Dodeljivanje željenog naziva odabranom kanalu.	
	<b>1</b>	Pritisnite / za odabir kanala koji želite imenovati, a zatim pritisnite .
	<b>2</b>	Pritisnite / za odabir željenog slova ili cifre ("_" za razmak) te zatim pritisnite .
	<b>Ako unesete pogrešan znak</b> Pritisnite / za odabir pogrešnog znaka. Zatim pritisnite / za odabir tačnog znaka.	
	<b>3</b>	Ponavljajte korak 2 dok ne završite unos imena.
	<b>4</b>	Pritisnite  za izlazak iz postupka imenovanja programa.
<b>Intelligent Picture</b>	<b>On with Indicator</b>	Automatski smanjuje šum slike. Kod promene kanala ili prelaska sa spoljnog uređaja na TV program prikazuje se skala nivoa signala.
	<b>On</b>	Automatski smanjuje šum slike.
	<b>Off</b>	Isključuje funkciju "Intelligent Picture".
<b>Manual Programme Preset</b>	Za memorisanje kanala, tipkom <b>PROG +/-</b> odaberite broj kanala.	
	• Ne može se odabrati broj kanala koji je označen za "Skip" (str. 38).	
	<b>Programme</b>	Odabir broja kanala za ručno podešavanje.
	<b>System</b>	Odabir sistema emitovanja.
	<b>Channel</b>	Odaberite "S" za kablovske kanale ili "C" za zemaljske kanale.
	<b>AFT</b>	Omogućuje precizno ručno podešavanje odabranog kanala kad mislite da biste malim podešavanjem mogli poboljšati kvalitet slike. Kad je odabrano "On", precizno podešavanje se izvodi automatski.
	<b>Audio Filter</b>	Poboljšava zvuk pojedinačnih kanala u slučaju izobličenja kod mono emitovanja.
	• Ne mogu se primati stereo ili dual sound programi ako je odabrana opcija "Low" ili "High".	
<b>Skip</b>	Preskakanje neupotrebljenih analognih kanala kod biranja kanala tipkama <b>PROG +/-</b> . Za odabir kanala za koje ste programirali preskakanje, koristite pripadajuće brojčane tipke.	
<b>Signal Level</b>	Prikazuje nivo signala za tekući program.	



## Digital Set-up

<b>Subtitle Set-up</b>	<b>Subtitle Setting</b>	Uključuje program sa titlovima (ako je raspoloživo) za osobe oštećenog sluha kad je odabrana opcija "For Hard Of Hearing".
	<b>Primary Preferred Language</b>	Odaberite najprikladniji jezik titla.
	<b>Secondary Preferred Language</b>	Odaberite sekundarni jezik titla.
<b>Audio Set-up</b>	<b>Audio Type</b>	Uključuje program za osobe oštećenog sluha kad je odabrana opcija "For Hard of Hearing".



<b>Primary Preferred Language</b>	Odaberite najprikladniji jezik. Neki digitalni kanali mogu emitovati nekoliko jezika dijaloza za program.
<b>Secondary Preferred Language</b>	Odaberite sekundarni jezik.
<b>Audio Description</b>	Omogućuje audio opis (naracija) vizualnih informacija, ukoliko TV kanali emituju takve informacije.
<b>Mixing Level</b>	Podešava kombinacije glavnog zvuka na TV prijemniku i Audio Description opciju.
<b>Dynamic Range</b>	Kompenzuje razlike nivoa zvuka između kanala (samo za Dolby Digital zvuk).  • Funkcija možda neće raditi ili se može razlikovati zavisno od programa nezavisno od podešenja za "Dynamic Range".
<b>MPEG Audio Level</b>	Podešava nivo MPEG zvuka.
<b>Digital Auto Tuning</b>	Automatski podešava sve raspoložive digitalne kanale i memoriše njihova podešenja u TV. Možete pokrenuti "Digital Auto Tuning" nakon preseljenja, promene pružaoca usluga, ili kako biste potražili nove dostupne kanale.
<b>Auto Tuning Range</b>	Odabir opsega podešenja za traženje raspoloživih kanala. <b>Normal</b> Traženje unutar vaše regije/države. <b>Full</b> Traženje nezavisno od regije/države.
<b>Digital Programme Sorting</b>	Uklanjanje neželjenih kanala ili menjanje redosleda digitalnih kanala memorisanih u TV.
<b>Digital Manual Tuning</b>	Ručno podešavanje digitalnih kanala kad je "Digital Auto Tuning" podešen na "Antenna".
<b>Digital Auto Service Update</b>	Prepoznavanje i memorisanje novih digitalnih usluga kad postanu dostupne.
<b>Service Replacement</b>	Automatsko menjanje kanala kad TV stanica promeni prenos programa koji gledate na drugi kanal.
<b>CA Module Set-up</b>	Omogućuje pristup plaćenim uslugama nakon nabavljanja Conditional Access Module (CAM) modula i kartice. Pogledajte str. 20 za položaj otvora kartice  (PCMCIA).





## External Inputs

<b>AV Preset</b>	Dodeljivanje ikone ili naziva spoljnoj opremi. Odaberite "Auto" za prikaz ikona ili naziva samo kad je oprema spojena, ili "Always" za prikaz nezavisno od statusa povezanosti.  • Za SCART povezivanje ne može se podesiti preskakanje. • Za priključak sa računarom ne može se podesiti ikona i oznaka.
------------------	---

## AV2 Output

Podešava signal za izlaz kroz priključnicu /AV2. Ako spojite videorekorder ili neki drugi uređaj za snimanje na priključnicu /AV2, možete snimati izlazni signal sa drugih uređaja spojenih na TV.

<b>TV</b>	Izlaz emitovanog programa.
<b>AV1</b>	Izlaz signala iz opreme spojene na priključnicu  AV1.
<b>AV3</b>	Izlaz signala iz opreme spojene na priključnicu  AV3.
<b>Auto</b>	Izlaz programa sa ekrana (raspoloživo samo za TV emisije te SCART ili kompozitni ulaz).



- Ta funkcija može imati neka ograničenja zavisno od prikazanog ulaza.

## HDMI Set-up

Za komunikaciju sa opremom kompatibilnom sa funkcijom "Control for HDMI".



- Postavke za "Control for HDMI" trebate podesiti na spojenom uređaju.

<b>Control for HDMI</b>	Povezuje postupke na TV-u i spojenoj opremi. Za određenu Sonyjevu opremu koja podržava "Control for HDMI", to podešenje se primenjuje automatski na spojenu opremu kad je podešeno "On".
<b>Auto Devices Off</b>	Isključuje spojenu opremu zajedno sa TV prijemnikom.
<b>Auto TV On</b>	Uključenje TV-a pri uključenju spojene opreme ili izvođenju reprodukcije i sl.
<b>HDMI Device List</b>	Prikaz liste spojene "Control for HDMI" kompatibilne opreme.
<b>Device Control Keys</b>	Odaberite funkcije za tipke daljinskog upravljača TV-a kako biste upravljali spojenom opremom.
<b>Normal</b>	Za osnovne postupke, na primer navigacijskim tipkama (gore, dole, levo ili desno i sl.).
<b>Tuning Keys</b>	Za osnovne postupke i funkcije tipki, na primer PROG +/- ili 0 - 9 i sl. Korisno pri upravljanju tjunerom ili set-top boxom i sl. uređajem pomoću daljinskog upravljača.
<b>Menu Keys</b>	Za osnovne postupke i upotrebu tipki HOME/OPTIONS. Korisno pri odabiru menija BD uređaja i sl. daljinskim upravljačem.
<b>Tuning and Menu Keys</b>	Za osnovne postupke i upotrebu tipki za kanale te tipki HOME/OPTIONS.



- "Control for HDMI" ne možete koristiti ako je rukovanje TV prijemnikom povezano sa rukovanjem audio sistema koji je kompatibilan sa funkcijom Control for HDMI.



## Network

### Network Set-up

<b>IP Address Setting</b>	Odaberite "Manual" za ručno podešavanje IP adrese ili "Auto" za automatsko podešavanje.
---------------------------	---



<b>IP Address/ Subnet Mask/ Default Gateway/ Primary DNS/ Secondary DNS</b>	Trebate konfigurirati svaku opciju kad je u "IP Address Setting" odabrano "Manual".
<b>MAC Address</b>	Prikazuje MAC adresu, koja je fiksna, globalno jedinstvena identifikaciona oznaka mrežnog uređaja.
<b>Proxy Server</b>	Ako koristite proxy server, podesite naziv proxy server i broj tačke pristupa.
<b>Network (SSID)</b>	Odaberite SSID (naziv mreže) za određeni ruter.
<b>Security</b>	Odaberite odgovarajuću sigurnosnu šifru.
<b>Refresh Internet Content</b>	Za ponovno spajanje na Internet radi prijema raspoloživih usluga za pružanje Internet sadržaja.
<b>Server Display Settings</b>	Prikazuje listu spojenih servera. Možete odabrati server koji će se prikazati u meniju Home.
<b>Server Diagnostics</b>	Dijagnostikuje može li da se TV spoji na svaki server u kućnoj mreži.
<b>Renderer</b>	<p><b>Renderer Function</b> Omogućuje reprodukciju fotografija/muzike/video zapisa na TV-u putem drugih upravljačkih uređaja u mreži, na primer digitalnog fotoaparata ili mobilnog telefona.</p> <p><b>Renderer Access Control</b> Odaberite "On" za dopuštanje pristupa sa određenog upravljačkog uređaja.</p> <p><b>Renderer Set-up</b> "Automatic Access Permission" dopušta automatski pristup TV-u kad mu upravljački uređaj pristupa po prvi put. Kad je "Smart Select" podešen na "On", TV može reagovati na infracrvene signale upućene iz upravljačkih uređaja. U "Renderer Name" možete podesiti naziv TV-a koji se prikazuje na upravljačkom uređaju.</p>

## Postavljanje pribora (zidni nosač)

### Za kupce:

Radi zaštite proizvoda i iz sigurnosnih razloga, Sony preporučuje da postavljanje TV-a izvedu Sony serviseri ili ovlašćeni partneri. Nemojte pokušati da ga postavite sami.

### Za Sonyjeve servisere i partnere:

Pobrinite se za sigurnost tokom postavljanja, redovnog održavanja i provere ovog proizvoda.

Ovaj TV se može montirati pomoću zidnog nosača SU-WL500 (opcija).

- Za pravilnu montažu sa zidnim nosačem pogledajte pripadajuće uputstvo za upotrebu.
- Pogledajte "Odvajanje postolja sa TV prijemnika" (str. 7).



- Stavite TV na postolje kod učvršćivanja montažne kuke.
- Pobrinite se da uklonjene vijke smestite na sigurnom mestu, izvan domašaja dece.
- Prilikom ponovnog pričvršćivanja postolja zategnite četiri prethodno uklonjena vijka u njihove rupe na zadnjoj strani TV-a.

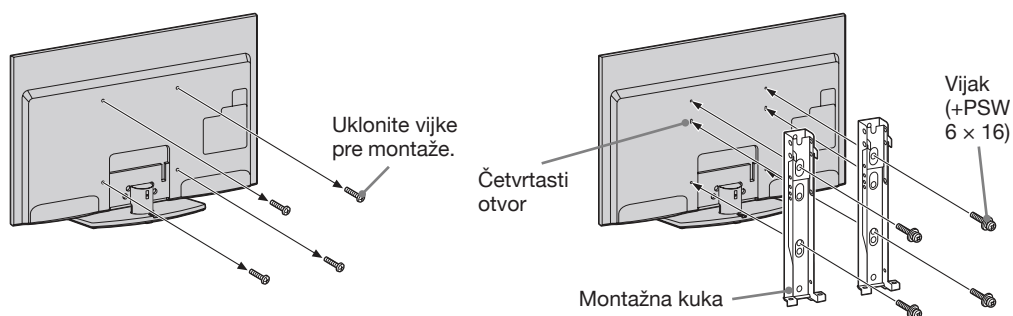

Postavljanje ovog proizvoda zahteva dovoljnu stručnost, posebno kako bi se ustanovilo da li je zid dovoljno čvrst da izdrži masu TV-a. Postavljanje ovog proizvoda na zid poverite Sonyjevim serviserima ili licenciranim partnerima te obratite dovoljnu pažnju na sigurnost tokom postavljanja. Sony ne preuzima odgovornost za štete ili ozlede uzrokovane nepravilnim rukovanjem ili neodgovarajućom montažom.

## Tablica dimenzija za postavljanje TV-a

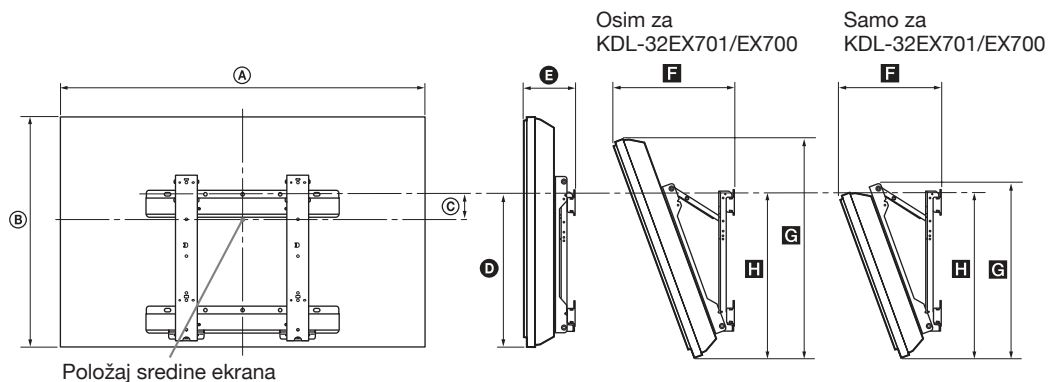

Jedinica: cm

Naziv modela KDL-	Dimenzije ekrana		Dimenzija sre- dine ekrana	Dužina svakog ugla montaže				
				Ugao (0°)		Ugao (20°)		
	A	B	C	D	E	F	G	H
60EX700	143,1	87,7	3,1	48,3	11,5	37,5	82,4	50,1
52EX700	125,2	77,5	8,2	48,3	11,4	33,9	72,8	50,1
46EX701/46EX700	111,8	69,8	12,1	48,3	11,4	31,3	65,6	50,1
40EX701/40EX700	98,5	62,3	15,8	48,3	11,4	28,7	58,5	50,1
32EX701/32EX700	81,1	50,7	19,7	45,9	11,5	25,7	49,7	47,8

Vrednosti iz gornje tablice mogu se malo razlikovati, zavisno od načina postavljanja.

### UPOZORENJE

Zid na koji će se TV postaviti treba moći podneti masu barem četiri puta veću od ovog TV-a. Masu TV-a potražite u poglavlju "Tehnički podaci" (str. 45).

## Dijagram/tablica vijaka i kuka

Naziv modela	Položaj vijka	Položaj kuke
KDL-60EX700	e, j	a
KDL-52EX700 KDL-46EX701/46EX700 KDL-40EX701/40EX700		b
KDL-32EX701/32EX700		c

### Položaj vijka

Kod postavljanja montažne kuke na TV.

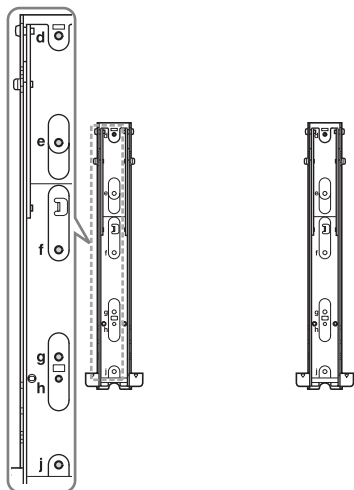





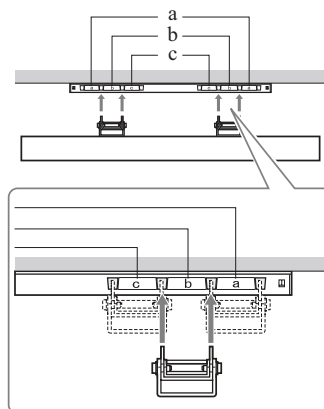







### Položaj kuke

Kod postavljanja TV-a na osnovni nosač.



## Tehnički podaci

Sistem	
Sistem ekrana	LCD (Liquid Crystal Display) ekran
TV sistem	Analogni: Zavisno od odabrane države/područja: B/G/H, D/K, L, I Digitalni: DVB-T/DVB-C
Sistem boje/video signala	Analogni: PAL, PAL60 (samo video ulaz), SECAM, NTSC3.58, NTSC4.43 (samo video ulaz) Digitalni: MPEG-2 MP@ML/HL, H.264/MPEG-4 AVC MP/HP@L4
Pokrivenost kanala	Analogni: VHF: E2–E12/UHF: E21–E69/CATV: S1–S20/HYPER: S21–S41 D/K: R1–R12, R21–R69/L: F2–F10, B–Q, F21–F69/I: UHF B21–B69 Digitalni: VHF/UHF
Izlazna snaga zvuka	10 W + 10 W
Ulazne/izlazne priključnice	
Antenski kabl	75-ohmska spoljna priključnica za VHF/UHF
 AV1, 2	21-pinska Scart priključnica (CENELEC standard) uključujući audio/video ulaz, RGB ulaz i TV audio/video izlaz.
 COMPONENT IN	Podržani formati: 1080p, 1080i, 720p, 576p, 576i, 480p, 480i
 COMPONENT IN	Audio ulaz (phono priključnice)
HDMI IN1, 2, 3, 4	Video: 1080/24p, 1080p, 1080i, 720p, 576p, 576i, 480p, 480i Audio: Dvokanalni Linear PCM: 32, 44,1 i 48 kHz, 16, 20 i 24 bita, Dolby Digital Analogni audio ulaz (mini priključnica) (samo HDMI IN 4) PC ulaz (str. 47)
 AV 3	Video ulaz (phono priključnica)
 AV 3	Audio ulaz (phono priključnice)
 DIGITAL AUDIO OUT (OPTICAL)	Digitalna optička priključnica (Dvokanalni Linear PCM, Dolby Digital)
 (VAR/FIX)	Audio izlaz (phono priključnice)
 PC IN	PC ulaz (Mini D-sub 15-pin) (str. 47)  PC audio ulaz (mini priključnica)
	USB priključnica
	Priključnica za slušalice
	CAM (Conditional Access Module) otvor
 LAN	10BASE-T/100BASE-TX priključnica (Zavisno od mrežnog okruženja, brzina povezivanja se može razlikovati. 10BASE-T/100BASE-TX brzina i kvalitet komunikacije nisu garantovani za ovaj TV.) * Za LAN povezivanja koristite kabl kategorije 7 10BASE-T/100BASE-TX (opcija).

Naziv modela KDL-		60EX700	52EX700	46EX701/46EX700
<b>Napajanje i ostalo</b>				
Napajanje		220 V – 240 V AC, 50 Hz		
Veličina ekrana (mereno dijagonalno)		60" (oko 152,5 cm)	52" (oko 132,2 cm)	46" (oko 116,8 cm)
Rezolucija ekrana		1920 tačaka (horizontalno) × 1080 linija (vertikalno)		
Potrošnja energije	u "Home"/ "Standard" modu	144 W	103 W	90 W
	u "Shop"/ "Vivid" modu	208 W	142 W	125 W
Potrošnja energije u pripravnom stanju*1		0,23 W ili manje (15 W kad je "Quick Start" podešen na "On")		
Prosečna godišnja potrošnja energije*2		210 kWh	150 kWh	131 kWh
Dimenzije (približno) (š × v × d)				
sa postoljem		143,1 × 90,9 × 38,6 cm	125,2 × 80,5 × 35 cm	111,8 × 73 × 28 cm
bez postolja		143,1 × 87,7 × 6,6 cm	125,2 × 77,5 × 6,5 cm	111,8 × 69,8 × 6,5 cm
Masa (približno)				
sa postoljem		38,1 kg	27 kg	21,3 kg
bez postolja		31,3 kg	22,7 kg	18,4 kg
Isporučeni pribor		Pogledajte "Provera isporučenog pribora" (str. 4).		
Dodatni pribor		Zidni nosač: SU-WL500		

Naziv modela KDL-		40EX701/40EX700	32EX701/32EX700
<b>Napajanje i ostalo</b>			
Napajanje		220 V – 240 V AC, 50 Hz	
Veličina ekrana (mereno dijagonalno)		40" (oko 101,6 cm)	32" (oko 80,1 cm)
Rezolucija ekrana		1920 tačaka (horizontalno) × 1080 linija (vertikalno)	
Potrošnja energije	u "Home"/ "Standard" modu	79 W	67 W
	u "Shop"/ "Vivid" modu	107 W	91 W
Potrošnja energije u pripravnom stanju*1		0,2 W ili manje (15 W kad je "Quick Start" podešen na "On")	
Prosečna godišnja potrošnja energije*2		115 kWh	98 kWh
Dimenzije (približno) (š × v × d)			
sa postoljem		98,5 × 65,5 × 28 cm	81,1 × 53,9 × 25 cm
bez postolja		98,5 × 62,3 × 6,4 cm	81,1 × 50,7 × 6,5 cm
Masa (približno)			
sa postoljem		17,8 kg	12,7 kg
bez postolja		14,9 kg	10,7 kg
Isporučeni pribor		Pogledajte "Provera isporučenog pribora" (str. 4).	
Dodatni pribor		Zidni nosač: SU-WL500	

\*1 U navedeno pripravno stanje TV se isključuje nakon završetka potrebnih internih postupaka.

\*2 4 sata dnevno i 365 dana godišnje



• Za smanjenje potrošnje energije

- kad smanjite pozadinsko osvetljenje (svetlinu ekrana), smanji se potrošnja energije.
- "Eco" podešenja (npr. "Power Saving", "Idle TV Standby") pomažu vam da smanjite potrošnju energije i tako smanjite račun za električnu energiju.
- kad TV isključite prekidačem **ENERGY SAVING SWITCH** (samo na nekim modelima), potrošnja energije će biti gotovo nikakva.

Tehnički podaci i dizajn podložni su promeni bez najave. Proizvođač ne preuzima odgovornost za eventualne štamparske greške.

**Tablica ulaznih signala računara za  PC i HDMI IN 1, 2, 3, 4**

<b>Rezolucija</b>				<b>Horizontalna frekvencija (kHz)</b>	<b>Vertikalna frekvencija (Hz)</b>	<b>Standard</b>
<b>Signali</b>	<b>Horizontalno (piksela)</b>	<b>x</b>	<b>Vertikalno (linija)</b>			
VGA	640	x	480	31,5	60	VGA
SVGA	800	x	600	37,9	60	VESA smernice
XGA	1024	x	768	48,4	60	VESA smernice
WXGA	1280	x	768	47,4	60	VESA
	1280	x	768	47,8	60	VESA
	1360	x	768	47,7	60	VESA
SXGA (samo Full HD model)	1280	x	1024	64	60	VESA
HDTV* (samo Full HD model)	1920	x	1080	67,5	60	EIA*

\* Kad se vremensko podešenje za 1080p primenjuje na HDMI ulaz, smatraće se vremenskim podešenjem za video signal, a ne za PC signal. To će uticati na podešenja za "Video Input Settings" i "Screen". Za prikaz PC sadržaja podesite "Screen Format" na "Wide" i "Display Area" na "Full Pixel". Kad je aktiviran mod prikaza na dve slike, sadržaji sa računara i TV kanal/kompozitni video se prikazuju uporedno na ekranu.



- PC ulaz ovog TV-a ne podržava funkcije Sync on Green niti Composite Sync.
- PC ulaz ovog TV-a ne podržava interlace signale.
- Za najbolji kvalitet slike savetujemo vam korištenje signala iz tablice uz 60 Hz vertikalne frekvencije (deblje odštampano).

## U slučaju problema

Proverite da li trepće indikator  (pripravno stanje) crveno.

### Kad trepće indikator (pripravno stanje).

Uključena je funkcija automatske dijagnostike.





- 1 Izmerite koliko puta indikator  (pripravno stanje) zatreperi između svakog prekida od dve sekunde.

Na primer, indikator može da zatreperi triput, isključi se na dve sekunde, zatim ponovo zatreperi triput.

- 2 Pritisnite  na TV-u kako biste ga isključili, odspojite mrežni kabl, te obavestite prodavca ili Sony servis o treperenju indikatora (broju treptaja).



### Kad indikator (pripravno stanje) ne trepće.

- 1 Proverite opcije navedene u tablici ispod.
- 2 Ako je problem i dalje prisutan, odnesite TV prijemnik u ovlašćeni servis na popravku.

Problem	Objašnjenje/Rešenje
<b>Slika</b>	
Nema informacija sa spojene opreme.	<ul style="list-style-type: none"><li>• Pritisnite tipku  za prikaz liste ulaza, zatim odaberite željeni ulaz.</li><li>• Proverite spoj između spoljnog uređaja i TV-a.</li></ul>
Prikazuju se senke ili dvostruke slike.	<ul style="list-style-type: none"><li>• Proverite spajanje antene/kablovskog sistema.</li><li>• Proverite lokaciju i usmerenje antene.</li></ul>
Na ekranu se prikazuje samo šum.	<ul style="list-style-type: none"><li>• Proverite da li je antena slomljena ili savijena.</li><li>• Proverite da li je antena na kraju roka trajanja. (3-5 g. normalne upotrebe, 1-2 g. na morskoj obali).</li></ul>
Pri gledanju TV programa prisutne su smetnje slike ili zvuka.	<ul style="list-style-type: none"><li>• Podesite "AFT" (Automatic Fine Tuning) kako biste ostvarili bolji prijem (str. 38).</li></ul>
Na ekranu se mestimično pojavljuju crne i/ili svetle tačkice.	<ul style="list-style-type: none"><li>• Ekran se sastoji od piksela. Male crne i/ili svetle tačke (pikseli) na ekranu ne predstavljaju kvar.</li></ul>
Slike su izobličene.	<ul style="list-style-type: none"><li>• Odaberite "Standard" ili "Off" u "Motionflow" (str. 34).</li><li>• Odaberite drugo podešenje za opciju "Film Mode" (str. 34).</li></ul>
Slika nema boje.	<ul style="list-style-type: none"><li>• Odaberite "Reset" u "Picture" (str. 33).</li></ul>
Slika iz opreme spojene na priključnice  COMPONENT IN nije u boji.	<ul style="list-style-type: none"><li>• Proverite da li su priključci spojeni u priključnice  COMPONENT IN pravilno i do kraja.</li></ul>
Nema slike iz spojene opreme.	<ul style="list-style-type: none"><li>• Uključite spojene opremu.</li><li>• Proverite priključenje kablova.</li><li>• Pritisnite tipku  za prikaz liste ulaza, zatim odaberite željeni ulaz.</li><li>• Pravilno umetnite memorijsku karticu ili drugi memorijski uređaj kao što je digitalni fotoaparatus.</li><li>• Proverite da li je memorijska kartica pravilno formatirana (u opremi poput digitalnog fotoaparata).</li><li>• Postupci nisu garantovani za sve USB uređaje. Takođe, postupci se razlikuju zavisno od funkcija USB uređaja i video zapisa koji se reprodukuju.</li></ul>
Nije moguć odabir spojene opreme u meniju Home.	<ul style="list-style-type: none"><li>• Proverite priključenje kablova.</li><li>• Podesite servere koji će se prikazivati u meniju Home (str. 29).</li></ul>



Problem	Objašnjenje/Rešenje
<b>Zvuk</b>	
Nema zvuka.	<ul style="list-style-type: none"> <li>• Pritisnite tipku <math>\triangleleft</math> +/- ili <math>\otimes</math> (isključivanje zvuka).</li> <li>• Proverite da li je funkcija "Speakers" podešena na "TV Speakers" (str.37).</li> <li>• Kod upotrebe HDMI ulaza sa Super Audio CD-om ili DVD-Audio, DIGITAL AUDIO OUT (OPTICAL) možda neće omogućavati signal zvuka.</li> <li>• Kad odaberete analogni (RF) kanal te su slike prikazane pravilno, pogledajte "System" u "Manual Programme Preset" (str. 38) i promenite sistem emitovanja.</li> </ul>
<b>Kanali</b>	
Ne može se odabrati željeni kanal.	<ul style="list-style-type: none"> <li>• Odaberite između digitalnog i analognog moda te odaberite željeni kanal.</li> </ul>
Neki kanali su prazni.	<ul style="list-style-type: none"> <li>• Kanal je samo za kodirane/pretplatne programe. Pretplatite se na plaćenu TV uslugu.</li> <li>• Kanal služi samo za prenos podataka (bez slike i zvuka).</li> <li>• Obratite se davaocu usluge za detalje o prenosu.</li> </ul>
Ne možete gledati digitalne kanale.	<ul style="list-style-type: none"> <li>• Obratite se lokalnom davaocu usluga za informacije da li su digitalni programi dostupni kod vas.</li> <li>• Nabavite antenu sa većim pojačanjem.</li> </ul>
<b>Mrežno povezivanje</b>	
Veza se ne može uspostaviti.	<p><b>Proverite povezivanje</b></p> <ul style="list-style-type: none"> <li>• Proverite da li koristite za LAN povezivanje ravni kabl.</li> <li>• Proverite da li je kabl čvrsto spojen.</li> <li>• Proverite spoj između TV-a i rutera.</li> </ul> <p><b>Proverite podešenja</b></p> <ul style="list-style-type: none"> <li>• Promenite IP adresu DNS servera (str. 28).</li> <li>• Obratite se pružaocu pristupa Internetu.</li> <li>• Navedite IP adresu rutera ako ne znate DNS svog Internet provajdera.</li> </ul>
Nije pronađen server, nije preuzeta lista i nema reprodukcije.	<ul style="list-style-type: none"> <li>• Nakon promene podešenja servera, isključite i uključite TV pritiskom tipke <math>\odot</math> na TV-u.</li> <li>• Izvedite "Server Diagnostics" (str. 29).</li> </ul> <p><b>Kad koristite računar kao server</b></p> <ul style="list-style-type: none"> <li>• Proverite da li je računar uključen. Nemojte isključivati računar tokom pristupa.</li> <li>• Ako je na računaru instaliran sigurnosni softver, dopustite sva spajanja sa spoljnih uređaja. Detalje potražite u uputstvu isporučenom sa sigurnosnim softverom.</li> <li>• Zaustavite serversku aplikaciju i restartujte ga ako server ne radi stabilno. Ako je server i dalje nestabilan, restartujte računar.</li> <li>• Isključite nepotrebne aplikacije na računaru; server je možda preopterećen.</li> <li>• Smanjite količinu sadržaja; server je možda preopterećen.</li> </ul>
Promene na serveru se ne izvode pravilno.	<ul style="list-style-type: none"> <li>• Ponekad se promene ne primenjuju na menije na TV-u čak i ako se sadržaji dodaju i/ili izbrišu na serveru. Vratite jedan nivo unazad i opet pokušajte otvoriti folder ili server.</li> </ul>

Problem	Objašnjenje/Rešenje
Ne prikazuju se fotografije, muzika ili video zapisi.	<p><b>Prethodna provera</b></p> <ul style="list-style-type: none"> <li>• Proverite da li spojeni uređaj podržava DLNA.</li> <li>• Postupci nisu garantovani za sve servere. Takođe, postupci se razlikuju zavisno od funkcija servera i trenutnom sadržaju.</li> <li>• Uključite spojeni uređaj.</li> </ul> <p><b>Proverite da li se možda odspojio LAN kabl i/ili kabl napajanja servera.</b></p> <p><b>Proverite podešenja</b></p> <ul style="list-style-type: none"> <li>• Proverite da li je spojeni uređaj registrovan pod "Server Display Settings" (str. 29).</li> <li>• Proverite da li je server pravilno konfigurisan.</li> <li>• Proverite da li je odabrani uređaj spojen na mrežu te može li mu se pristupiti.</li> <li>• Ako je "IP Address Settings" u "Network Set-up" (str. 40) podešeno na "Auto", TV-u može trebati neko vreme da prepozna uređaj ako nema DHCP server.</li> <li>• Pri reprodukciji sadržaja sa računara, podesite postavke firewall/a.</li> </ul>
TV nije moguće pronaći sa uređaja koji podržava renderovanje.	<ul style="list-style-type: none"> <li>• Proverite da li se možda odspojio LAN kabl i/ili kabl napajanja uređaja.</li> <li>• Proverite povezivanja ili podešenja bežičnog LAN-a (str. 26).</li> </ul> <p><b>Proverite podešenja</b></p> <ul style="list-style-type: none"> <li>• Proverite da li je aktiviran "Renderer Function" (str. 41).</li> <li>• Proverite da li je spojeni uređaj registrovan pod "Renderer Access Control" (str. 41).</li> </ul>
Ne radi veza sa bežičnim LAN-om ili je radio prijem slab.	<ul style="list-style-type: none"> <li>• Proverite smeštaj TV-a i rutera za bežični LAN. Na kvalitet signala mogu uticati sledeći razlozi. <ul style="list-style-type: none"> <li>– U blizini se nalaze drugi bežični uređaji, mikrotalasne pećnice, fluorescentna svetla i sl.</li> <li>– Između rutera za bežični LAN i TV-a nalaze se podovi ili zidovi.</li> </ul> </li> <li>• Pri upotrebi USB adaptera za bežični LAN, pomerite ga pomoću produžnog kabla sa osnovnom stanicom (opcija) kako biste izbegli smetnje signala.</li> </ul>
Pojavljuje se samo nekoliko ikona pod "Network" u meniju Home.	<ul style="list-style-type: none"> <li>• To je normalno kad nije dostupan pristup Internetu.</li> </ul>
<b>Opšte</b>	
TV se ne može uključiti.	<ul style="list-style-type: none"> <li>• Proverite da li je prekidač <b>ENERGY SAVING SWITCH</b> (●) u položaju za uključenje (str. 10).</li> </ul>
BRAVIA Internet Video ima lošu sliku.	<ul style="list-style-type: none"> <li>• Kvalitet video zapisa prikazanog na TV-u zavisi od kvaliteta video zapisa koji pruža davaoc usluge te o spojenom širokopojasnom Internetu.</li> </ul>
BRAVIA Internet Video ima malu sliku.	<ul style="list-style-type: none"> <li>• Pritisnite / za zumiranje i odzumiranje.</li> </ul>
Neki Internet video sadržaji imaju manjak detalja, posebno pri brzim pokretima ili tamnim scenama.	<ul style="list-style-type: none"> <li>• Kvalitet video zapisa i veličina slike menjaju se zavisno od brzine Internet veze i kvaliteta isporučenog sadržaja.</li> </ul>
Internet video ima sliku dobrog kvaliteta ali nema zvuka.	<ul style="list-style-type: none"> <li>• Kvalitet zavisi od sadržaja koji isporučuje davaoc usluge kao i o vašoj Internet vezi.</li> <li>• Internet video sadržaji su takve prirode da ne sadrže svi zvuk.</li> </ul>
Internet Video Guide ne pokazuje mnogo video zapisa.	<ul style="list-style-type: none"> <li>• Pritisnite <b>OPTIONS</b> i odaberite kategorije za prikaz obimnijeg sadržaja.</li> </ul>

Problem	Objašnjenje/Rešenje
Izobličena slika i/ili zvuk.	<ul style="list-style-type: none"> <li>• Odmaknite TV od izvora električnih smetnji, kao što su vozila, fenovi za kosu ili dodatna oprema.</li> <li>• Kod postavljanja dodatne opreme, ostavite razmak između uređaja i TV prijemnika.</li> <li>• Proverite spajanje antene/kablovskog sistema.</li> <li>• Odmaknite antenski/kablovski kabl od ostalih kablova.</li> </ul>
TV prijemnik se automatski isključuje.	<ul style="list-style-type: none"> <li>• Proverite da li je uključen "Sleep Timer" ili potvrdite postavku "Duration" za "On Timer" (str. 32).</li> <li>• Proverite da li je aktiviran "Idle TV Standby" u "Eco" (str. 32).</li> </ul>
TV prijemnik se automatski uključuje.	<ul style="list-style-type: none"> <li>• Proverite da li je uključen "On Timer" (str. 32).</li> </ul>
Neki izvori signala se ne mogu odabrati.	<ul style="list-style-type: none"> <li>• Odaberite "AV Preset" te potvrdite podešenje "Always" za izvore ulaznog signala (str. 39).</li> </ul>
Daljinski upravljač ne radi.	<ul style="list-style-type: none"> <li>• Zamenite baterije.</li> <li>• Možda je vaš TV u SYNC modu. Pritisnite <b>SYNC MENU</b>, odaberite "TV Control", a zatim "Home (Menu)" ili "Options" kako biste upravljali TV-om.</li> </ul>
HDMI oprema ne prikazuje u "HDMI Device Selection".	<ul style="list-style-type: none"> <li>• Proverite da li imate "Control for HDMI" kompatibilnu opremu te da li je opcija "Control for HDMI" podešena na "On".</li> </ul>
Ne možete odabrati "Off" u "Control for HDMI".	<ul style="list-style-type: none"> <li>• Ne možete odabrati "Off" ni za jedan audio sistem koji podržava "Control for HDMI". Ako želite prebaciti audio izlaz na zvučnike TV-a, odaberite "TV Speakers" u meniju "Speakers" (str. 37).</li> </ul>
Zaboravili ste lozinku za "Parental Lock".	<ul style="list-style-type: none"> <li>• Umesto PIN koda unesite 9999. (PIN kôd 9999 se može uvek upotrebljavati.)</li> </ul>
Nisu podešeni svi kanali kablovskog sistema.	<ul style="list-style-type: none"> <li>• Proverite informacije o dostupnosti kablovske televizije na Internet stranici za korisničku podršku. <a href="http://support.sony-europe.com/TV/DVBC/">http://support.sony-europe.com/TV/DVBC/</a></li> </ul>

## EKOLOŠKA NALEPNICA EU



Nagrada za usluge i dobra u skladu sa zahtjevima plana ekološkog označavanje Europske unije.

ES-CAT/022/002

**Visoka energetska  
efikasnost**

**Smanjena emisija CO2**

**Dizajn pogodan za  
popravku i recikliranje**

U kompaniji Sony stalno iznova osmišljavamo i menjamo dizajn proizvoda kako bismo kreirali inovativne digitalne uređaje za zabavu. Takođe neprestano promišljamo i procenjujemo svoje proizvode, procese i potencijalni efekat po planetu.

Zahvaljujući našim nastojanjima u tom smeru, ovaj proizvod je dobio evropsku nagradu "Eco label" koju izdaje Europska komisija. Za više informacija posetite sledeći link:

<http://ec.europa.eu/environment/ecolabel/>

**Sony daje minimalno 2 godine garancije na ovaj uređaj te je osigurano servisno održavanje u trajanju od 7 godina.**

## Ovlašćeni Servisi

### SRB

#### Beograd

**BG Elektronik**  
Partizanski Put 1B  
011 2970 593

**ETC Elektronik**  
Pere Velimirovića 8  
011 2591 243  
Francuska 44  
011 3391 330

**Input**  
Milentija Popovića 18  
011 2132 877

#### Niš

**DM Servis**  
Knjaževačka 19  
018 524 072

#### Zrenjanin

**GP Elektronik**  
Save Tekelije 23A  
023 526 115

#### Novi Sad

**JEC**  
Slobodana Jovanovića 28  
021 401 134

#### Subotica

**Nanochip**  
Kireška 43/B  
024 554 558

### MNE

#### Podgorica

**TV Video Centar**  
Save Kovačevića 153  
081 620 980

Sony central and southeast Europe kft.  
Predstavništvo u Beogradu  
Airport City  
Omladinskih brigada 88a  
11070 Novi Beograd  
[www.sony.rs](http://www.sony.rs)



Za korisne informacije o Sonyjevim proizvodima posetite

<http://www.sony-europe.com/myproduct/>