

SONY®

Digitalni LCD TV prijemnik

Upute za uporabu _____ HR

KDL-40ZX1

BRAVIA

Uvod

Zahvaljujemo na odabiru Sony proizvoda.

Prije uporabe TV prijemnika, molimo vas da pažljivo i temeljito pročitate ove upute i da ih sačuvate za kasniju uporabu.

Proizvođač ovog uređaja je Sony Corporation, 1-7-1 Konan Minato-ku Tokyo, 108-0075 Japan. Ovlašteni predstavnik za EMC i sigurnost proizvoda je Sony Deutschland GmbH, Hedelfinger Strasse 61, 70327 Stuttgart, Germany. Za sva pitanja servisa i jamstva, obratite se na adrese navedene u odvojenim dokumentima koji se tiču servisa ili jamstva.

Napomene o funkciji Digital TV

- Sve značajke vezane uz funkciju Digital TV (**DVB**) radit će samo u zemljama ili područjima emitiranja DVB-T (MPEG-2 i H.264/MPEG-4 AVC) digitalnog zemaljskog signala ili gdje je omogućen pristup kompatibilnom DVB-C (MPEG-2 i H.264/MPEG-4 AVC) kabelskom sustavu. Provjerite kod svog davatelja usluga emitira li se DVB-T signal i u vašoj zemlji ili provjerite da li njihov DVB-C kabelski sustav odgovara integriranim funkcijama ovog TV prijemnika.
- Poslužitelj usluge kabelske TV može naplatiti takve usluge, te će možda biti potreban vaš pristanak na takve uvjete poslovanja.
- Iako je ovaj TV prijemnik uskladen s DVB-T i DVB-C standardima, nije zajamčena njegova kompatibilnost s budućim DVB-T digitalnim zemaljskim i DVB-C digitalnim kabelskim prijenosima.
- Neke Digital TV funkcije možda neće biti dostupne u nekim zemljama/regijama, a DVB-C kabelske funkcije možda neće pravilno raditi kod nekih operatera.
- Dodatne informacije o DVB-C funkcijama potražite na web stranici:
<http://support.sony-europe.com/TV/DVBC/>

Napomena za bežični signal

1. Ovime tvrtka Sony izjavljuje da je ovaj uređaj usklađen s bitnim zahtjevima i drugim primjenjivim odredbama smjernice 1999/5/EC.

Za dobivanje izjave o usklađenosti (DoC) za smjernicu R&TTE, posjetite sljedeću URL adresu.

<http://www.compliance.sony.de/>



2. Bežični sustav TV-a se može koristiti samo u sljedećim zemljama: Austrija, Belgija, Bugarska, Cipar, Češka Republika, Danska, Estonija, Finska, Francuska, Njemačka, Grčka, Mađarska, Island, Irsko, Italija, Latvija, Lihtenštajn, Litva, Luksemburg, Malta, Nizozemska, Norveška, Poljska, Portugal, Slovačka Republika, Rumunjska, Slovenija, Španjolska, Švedska, Švicarska, Turska i Velika Britanija.

Pri uporabi bežičnog TV sustava, kanali 36 – 48 (5,15-5,25 GHz) se mogu birati samo za uporabu u zatvorenom prostoru.

Zaštitni znakovi

- DVB** je registrirani zaštitni znak tvrtke DVB Project.
- Proizvedeno prema licenci tvrtke Dolby Laboratories. Dolby i simbol dvostruko-D su zaštitni znaci tvrtke Dolby Laboratories.
- HDMI, HDMI logotip i High Definition Multimedia Interface su zaštićeni znakovi ili registrirani zaštitni znakovi tvrtke HDMI Licensing LLC.
- "BRAVIA" i **BRAVIA** su zaštitni znaci tvrtke Sony Corporation.
- "XMB" i "cross media bar" su zaštićeni znakovi tvrtki Sony Corporation i Sony Computer Entertainment Inc.



Obavijest o identifikacijskim oznakama

Oznake s brojem modela i razredom napajanja (u skladu s primjenjivim sigurnosnim propisima) nalaze se na sljedećim dijelovima:
Monitor: s unutarnje strane pokrova priključnica
Medijski prijemnik: na donjoj strani

SOFTVER SKUPINE INDEPENDENT JPEG GROUP

Modul, libjpeg je izradila skupina Independent JPEG Group.
© copyright 1991-1998. Thomas G.Lane. SVA prava pridržana

Sadržaj

Upute za brzi početak	4
Sigurnosne informacije.....	15
Mjere opreza.....	17
Tipke na daljinskom upravljaču i uređaju/Indikatori.....	18
Gledanje TV programa	
Gledanje TV programa	23
Uporaba digitalnog elektronskog programskog vodiča (EPG) DVB	25
Uporaba Digital Favourite popisa DVB	26
Uporaba dodatne opreme	
Dijagram spajanja.....	27
Gledanje slika sa spojene opreme.....	29
Uporaba USB Photo Viewera	30
Uporaba funkcije BRAVIA Sync s Control for HDMI	31
Uporaba izbornika MENU	
Kretanje kroz Home izbornik medijskog prijemnika (XMB™).....	32
Settings	33
Kretanje po Home izborniku monitora	41
Dodatne informacije	
Tehnički podaci	47
U slučaju problema	50

DVB : samo za digitalne kanale



Prije uporabe TV prijemnika, pročitajte "Sigurnosne napomene" u ovom priručniku.
Sačuvajte ovaj priručnik za buduću uporabu.

Upute za brzi početak

1: Provjera uređaja i pribora

Monitor (1)



Medijski prijemnik (1)



Medijski prijemnik (1)

Mrežni kabel za monitor (1)

Mrežni kabel za mrežni adapter (1)

Mrežni adapter za medijski prijemnik (1)

Daljinski upravljač RMF-ED001 (1)

Baterije veličine AA (tip R6) (2)

IR Blaster (Y-kabel) (2)

Stalak za medijski prijemnik (1)

Pokrov za priključnice (1)

Odstojnici (crni) (4)

2: Postavljanje TV prijemnika

U skladu s koracima za postavljanje koji su navedeni u uputama za uporabu dodatno nabavljivog pribora, trebate provesti sljedeće korake. Slijedite upute u ovom priručniku, u skladu s uputama isporučenim uz dodatno nabavljiv pribor. Za objašnjenja koja su u koracima za postavljanje navedena u zagradama (), pogledajte iste korake u priručniku isporučenom uz dodatan pribor.

Postavljanje TV prijemnika na postolje

Pripremite sljedeće;

- SS-TBL700 Sustav zvučnika (nije isporučeno)



- Prije provođenja sljedećih uputa, potrebno je pripremiti SS-TBL700 sustav zvučnika (postolje). Pričvrstite baznu ploču na postolje, kako je prikazano u uputama za uporabu SS-TBL700 sustava zvučnika.
- Ne uklanjajte plavu vrpču koja učvršćuje ploču na stražnjoj strani monitora, sve dok ne završite s postavljanjem postolja.

1 Uklonite pokrov postolja.

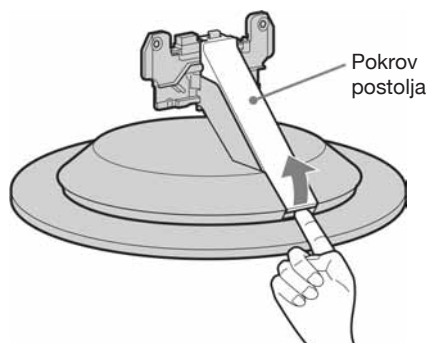

2 Lagano namjestite monitor na nosač postolja te poravnajte oznaku ∇ na ploči s gornjim dijelom postolja. Za ovaj postupak potrebno je dvoje ili više ljudi.

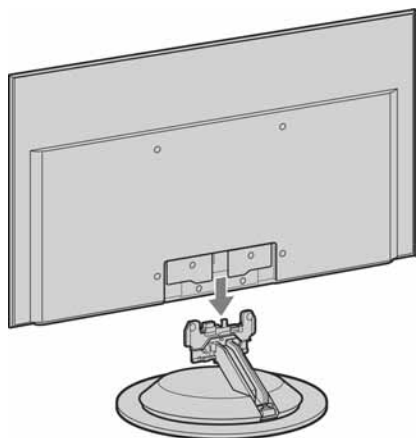

Oznaka ▽

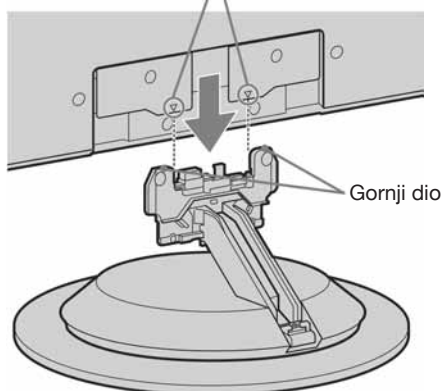

- 3** Pričvrstite monitor na postolje pomoću vijaka (isporučeni sa SS-TBL700). Prvo pričvrstite dva donja vijka, zatim dva gornja vijka.

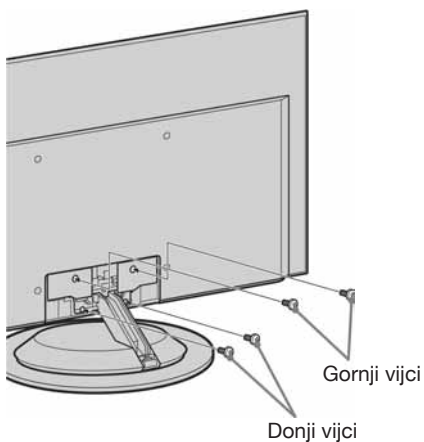

- Kod uporabe električnog odvijača, podesite silu pritezanja na približno 1,5 N•m {15 kgf•cm}.

- Nemojte pritiskati LCD zaslon i okvir oko zaslona.
- Postolje držite čvrsto s obje ruke.

- 4** Mrežni kabel (isporučen) spojite na priključnicu AC IN.

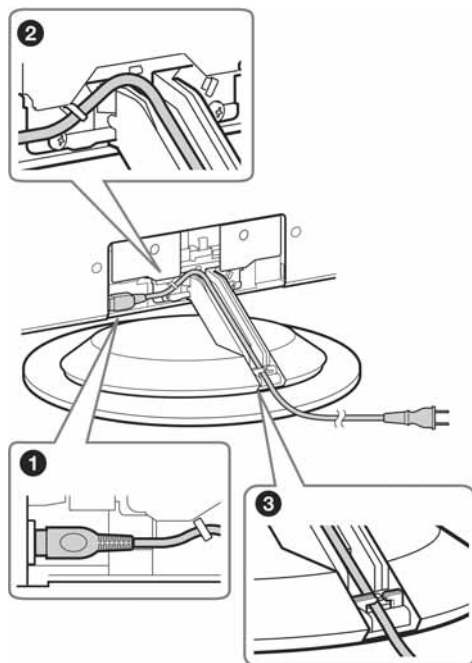

- Uložite utikač do kraja u priključnicu.
- Ako upotrebljavate HDMI opremu, također spojite HDMI kabel na HDMI IN priključnicu (str. 27).

5 Pričvrstite pokrov postolja.

Namjestite pokrov postolja preko vrha središnjeg nosača postolja i zatim gurnite prema dolje sve dok ne klikne na mjesto.

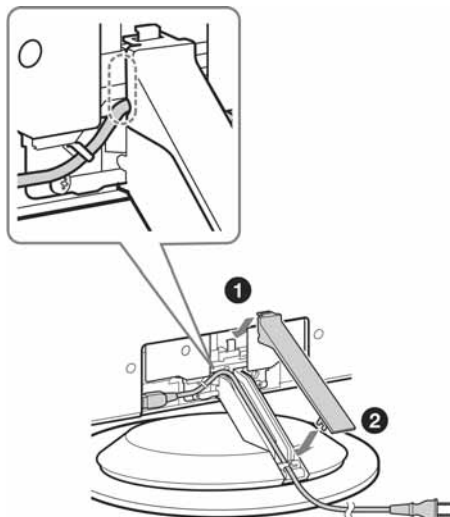

- Pazite da ne priključite mrežni kabel prilikom pričvršćivanja pokrova.

6 Pričvrstite pokrov priključnica.

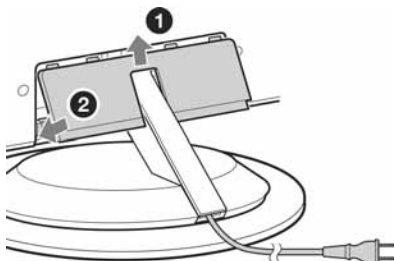

7 Priključite TV prijemnik u zidnu utičnicu (220-240 V AC, 50 Hz).

Postavljanje na zid

Pripremite sljedeće;

- SU-WL700 Zidni nosač (nije isporučen)
- SS-WAL700 Sustav zvučnika (nije isporučeno)
- Odstojnici (crni) (4) (isporučeni)

1 Položite isporučene odstojnike (4-2).

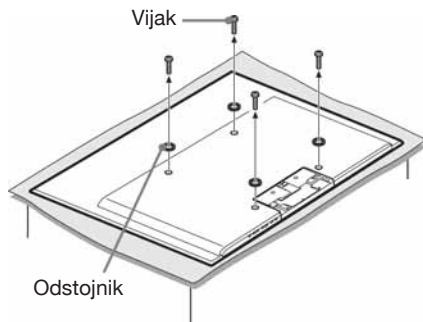

- 1 Uklonite četiri vijka sa stražnje strane monitora.
- 2 Položite odstojnike (crne) na otvore s kojih ste prethodno uklonili vijke.

2 Slijedite korake 4-3 do 4-4, provjeravajući priručnik isporučeno sa zidnim nosačem.

Ako koristite samo zidni nosač

Prijeđite na korak 5 u ovom priručniku.

Ako koristite sustav zvučnika

Prijeđite na korak 3 u ovom priručniku.

3 Podignite zaštitni podupirač kako biste mogli uložiti sustav zvučnika (4-5).

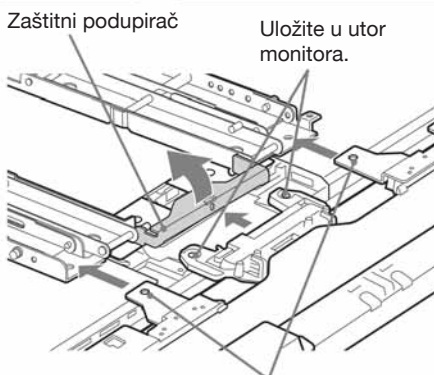
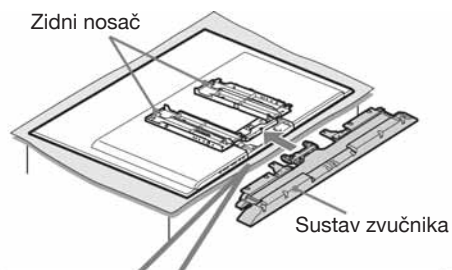

Ovaj dio postavlja se na vrh zidnog nosača

- 4 Učvrstite sustav zvučnika pomoću dva vijka (isporučeni uz sustav zvučnika).

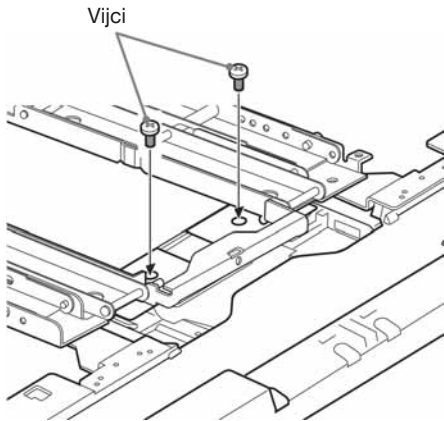

- 5 Pogledajte upute za uporabu isporučene uz zidni nosač i slijedite korake 4-6 do 4-7.
- 6 Mrežni kabel (ispučen) spojite na priključnicu AC IN (5-1).

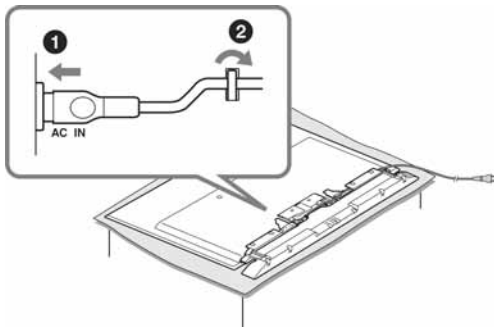

Kod postavljanja sustava zvučnika

Učvrstite mrežni kabel pomoću dvije kukice te ga pustite da pada s desnog ruba monitora.



- Ako upotrebljavate HDMI opremu, također spojite HDMI kabel na HDMI IN priključnicu (str. 27).

- 7 Kako biste dovršili postavljanje uređaja na zid, slijedite upute za uporabu isporučene uz zidni nosač.



- Ne možete spajati kabele na monitor nakon što ga postavite na zid.
- Za vrijeme premještanja monitora, pridržavajte ga s donje strane služeći se mekanom tkaninom, kako biste izbjegli oštećenja. Uređaj ne pridržavajte za zvučnike.

3: Spajanje antene/Set Top Boxa/rekordera (npr. DVD rekordera) na medijski prijemnik

Spajanje Set Top Boxa/rekordera (npr. DVD rekordera) sa SCART priključnicom

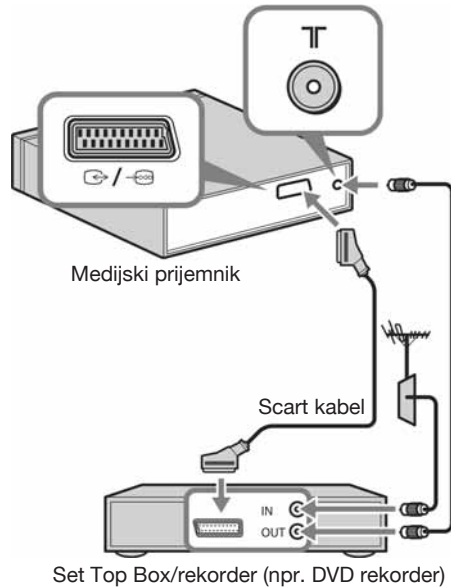

Spajanje Set Top Boxa/rekordera (npr. DVD rekordera) s HDMI priključnicom

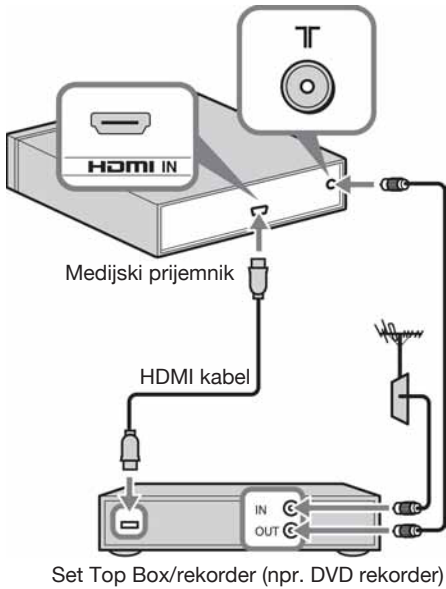

- Opremu možete također spojiti na HDMI ulaz na lijevoj strani monitora.

Spajanje mrežnog kabela na medijski prijemnik



- Čvrsto spojite mrežni kabel.

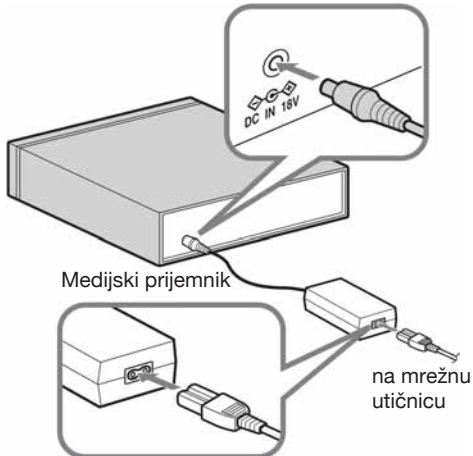

4: Sprečavanje prevrtanja monitora (samo kod postavljanja na TV postolje)

Pripremite sljedeće;

- Podupirač za postolje (isporučeno sa SS-TBL700 Sustavom zvučnika)

- 1 Uklonite vijak iz postolja.

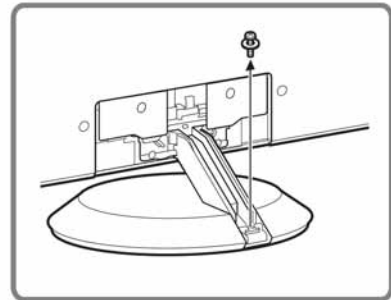
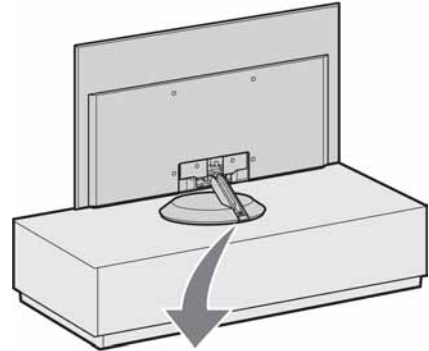

- 2 Pričvrstite podupirač za postolje na postolje.

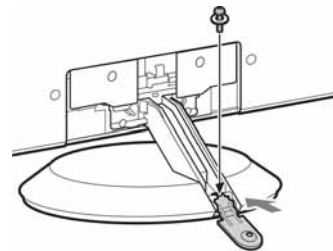

- 3 Pričvrstite užu ili lanac na podupirač, te ga učvrstite na TV postolje (nije isporučeno). Pripazite da užu ili lanac ne budu pričvršćeni labavo.

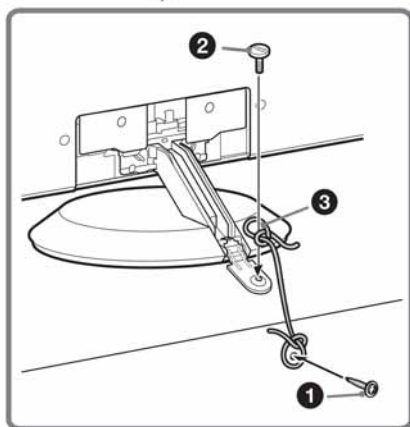
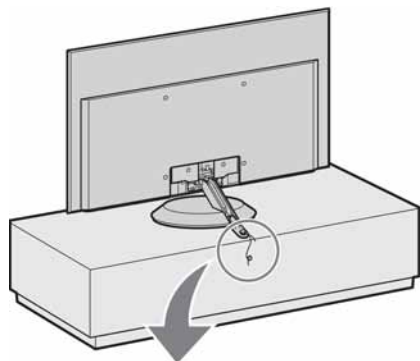

- ❶ Zavrните vijak za drvo (promjer 4 mm, nije priložen) u postolje TV prijemnika.
- ❷ Zavrните vijak (M6 × 12-15, nije priložen) u otvor na monitoru.
- ❸ Povežite vijak za drvo i vijak na uređaju jakom vezicom.

5: Početna podešavanja

Ulaganje baterija u daljinski upravljač

Pritisnite i podignite pokrov za otvaranje.

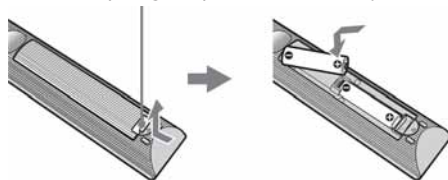

- Prilikom ulaganja baterija obratite pažnju na ispravan polaritet.
- Ne koristite različite vrste baterija istovremeno i ne miješajte stare i nove baterije.
- Iskorištene baterije odložite na ekološki prihvatljiv način. Neke regije imaju uređeno odlaganje baterija. Upoznajte se s lokalnim propisima.
- Pažljivo rukujte daljinskim upravljačem. Ne ispuštajte i ne gazite po njemu, te ne prolijevajte nikakvu tekućinu po njemu.
- Ne stavljajte daljinski upravljač na mjesta blizu izvora topline, na izravnu sunčevu svjetlost ili u vlažnoj prostoriji.

Uspostavljanje bežične komunikacije između uređaja



- Ovaj uređaj se može postaviti u istu prostoriju.
- Monitor i medijski prijemnik postavite međusobno udaljene 30 cm – 20 m.
- Između monitora i medijskog prijemnika ne smije biti zapreka. U protivnom se može smanjiti kvaliteta slike.
- U slučaju smetnji slike, promijenite položaj monitora i medijskog prijemnika.
- Ne stavljajte ove uređaje na metalnu policu.
- Nemojte istovremeno koristiti dva ili više uređaja u području smetnji signala.

- 1 Pritisnite  za uključenje uređaja.

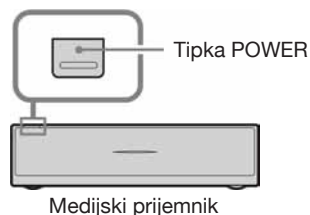

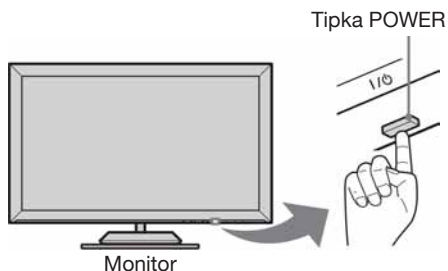

- 2** Provjerite indikator LINK na medijskom prijemniku. Ako je uspostavljena bežična komunikacija između medijskog prijemnika i monitora, ovaj indikator svijetli.

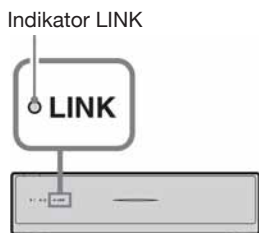

Početna podešavanja

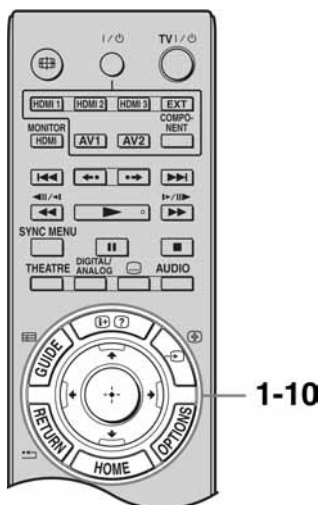

Kod prvog uključivanja uređaja, na zaslonu se pojavi izbornik jezika.

- 1** Pritisnite tipke $\uparrow/\downarrow/\leftarrow/\rightarrow$ za odabir jezika prikazanih na izbornicima i zatim pritisnite \odot .



- Ako daljinski upravljač ne radi, pritisnite $\uparrow/\downarrow/\leftarrow/\rightarrow/\odot$ na medijskom prijemniku (str. 18) za odabir jezika.

- 2** Odaberite "OK" i pritisnite \odot .



- 3** Pritisnite \uparrow/\downarrow za odabir države u kojoj će se upotrebljavati ovaj uređaj i zatim pritisnite \odot .



Ako se država u kojoj želite upotrebljavati ovaj uređaj ne nalazi na popisu, odaberite "-" umjesto države.

- 4** Pritisnite \uparrow/\downarrow za odabir vrste mjesta na kojem će se upotrebljavati ovaj uređaj i zatim pritisnite \odot .



- Odaberite "Home" za najbolja podešenja monitora koji će se koristiti u vašem domu.



- 5** Odaberite "OK" i pritisnite \odot .



- 6 Pritisnite \updownarrow za odabir "Antenna" ili "Cable" te pritisnite \oplus .

Nakon odabira opcije "Cable", pojavi se izbornik za odabir načina pretraživanja. Pogledajte odjeljak "Ugađanje uređaja za kablanski sustav" (str. 11).

Uređaj počinje pretragu svih dostupnih digitalnih kanala i nakon toga analognih. Postupak može potrajati nekoliko minuta. Molimo vas da za to vrijeme ne pritisćete tipke na uređaju i daljinskom upravljaču.

Ukoliko se pojavi poruka za potvrdu priključka antene

Nije pronađen ni jedan digitalni ili analogni kanal. Provjerite antenske priključke i pritisnite \oplus za ponovo uključivanje automatskog ugađanja.

- 7 Kad se na zaslonu prikaže "Programme Sorting", slijedite korake iz odlomka "Razvrstavanje programa" (str. 37).

Ako ne želite promijeniti redoslijed pohranjivanja analognih kanala na uređaju, pritisnite \leftarrow RETURN za prijelaz na korak 8.

8



Za detalje, pogledajte str. 33.

9

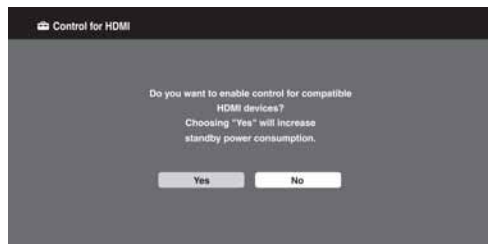

Za detalje, pogledajte str. 31.

- 10 Pritisnite \oplus .

Uređaj je ugodio sve dostupne kanale.



- Kad nije moguć prijem digitalnih programa, ili kod odabira regije u kojoj nema digitalnog odašiljanja u koraku 3, vrijeme je potrebno podesiti nakon koraka 7.

Ugađanje uređaja za kablansko povezivanje

- 1 Pritisnite \oplus .

- 2 Pritisnite \updownarrow za odabir "Quick Scan" ili "Full Scan" i pritisnite \oplus .

"Quick Scan": kanali se ugađaju prema informacijama poslužitelja kablanskog sustava unutar emitiranog programa. Preporučeno podešenje za postavke "Frequency", "Network ID" i "Symbol Rate" je "Auto".

Ova opcija se preporuča za brzo ugađanje, ako poslužitelj kablanske TV podržava takav način pretraživanja.

Ako "Quick Scan" ne uspije ugoditi kanale, koristite funkciju "Full Scan" opisanu u nastavku.

"Full Scan": Svi dostupni kanali se ugađaju i pohranjuju. Postupak može potrajati neko vrijeme.

Ovu opciju savjetujemo kada poslužitelj kablanske TV ne podržava "Quick Scan" način pretraživanja.

Podrobnije informacije o podržanim kablanskim poslužiteljima potražite na web adresi:

<http://support.sony-europe.com/TV/DVBC/>

- 3 Pritisnite \downarrow za odabir "Start", a zatim pritisnite \oplus .

Uređaj počinje pretraživanje kanala.

Molimo, ne pritisćete tipke na uređaju i na daljinskom upravljaču.



- Neki kablanski poslužitelji ne podržavaju "Quick Scan". Ukoliko nijedan kanal nije pronađen "Quick Scan" postupkom, izvedite "Full Scan".

6: Upravljanje dodatnom opremom pomoću daljinskog upravljača

Spajanje IR Blastera na dodatnu opremu

Isključite medijski prijemnik prije spajanja IR Blastera. Pričvrstite IR Blaster pored senzora daljinskog upravljača (IR) spojene opreme.

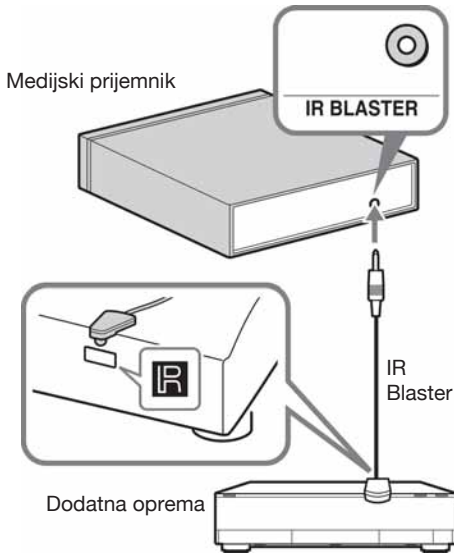

Podešavanje IR Blastera

Podešavanje opcije "IR Blaster Set-up" omogućuje ovom daljinskom upravljaču rad s većinom Blu-ray uređaja, DVD uređaja, DVD rekordera i AV prijemnika tvrtke Sony ili drugih proizvođača. Programirajte daljinski upravljač na sljedeći način.

- 1 Pritisnite **HOME** na daljinskom upravljaču.
- 2 Pritisnite \leftarrow/\rightarrow za odabir "Settings", a zatim pritisnite \oplus .
- 3 Pritisnite \uparrow/\downarrow za odabir "Media Receiver Setup", a zatim pritisnite \oplus .

- 4 Pritisnite \uparrow/\downarrow za odabir "IR Blaster Set-up", a zatim pritisnite \oplus .
Prikaže se izbornik "IR Blaster Set-up".

Inputs	Type	Make	Code
AV1	-	-	-
AV2	-	-	-
HDMI 1	Blu-ray Disc	Sony	1
HDMI 2	-	-	-
HDMI 3	-	-	-
Component	-	-	-

- 5 Pritisnite \uparrow/\downarrow za odabir "Inputs" kako biste registrirali daljinski upravljač, zatim odaberite sljedeće opcije:

Type: Kategorija spojene opreme.

Make: Proizvođač opreme.

Code: Kôd za daljinsko upravljanje.

Test: Testira uključivanje opreme koju trenutno podešavate. Oprema se treba moći uključiti i isključiti.

Ako oprema ne radi ili neke od funkcija ne rade

Unesite odgovarajući kôd ili njegove alternative (ako postoje) prikazan u listi u koraku 5. Imajte na umu da ta lista ne sadrži kodove za sve modele svih proizvođača.



- Pravilan rad je zajamčen samo sa Sony opremom.

Uporaba dodatne opreme

Za detalje, pogledajte upute za uporabu isporučene uz komponentu. Ovisno o spojenoj opremi, neke tipke možda neće raditi.

- 1 Pritisnite **HDMI 1**, **HDMI 2**, **HDMI 3**, **AV1**, **AV2** ili **COMPONENT**.
- 2 Pritisnite **EXT**.
- 3 Dok tipka **EXT** svijetli, pritisnite **I/⏻** za uključenje opreme, zatim upravljajte opremom uporabom sljedećih tipaka.



- Tipka ► ima ispuščenje. Ovo ispuščenje služi kao referentna točka tijekom uporabe uređaja.

Stavka	Opis
1 BD/DVD tipke funkcija	<ul style="list-style-type: none"> • ◀◀/▶▶: Prijelaz na početak prethodnog/sljedećeg naslova/poglavlja/scene/zapisa. • ◀◀/▶▶: Ponavljanje reprodukcije scene/kratko prematanje scene prema naprijed. • ◀◀/▶▶: Brzo pretraživanje diska prema natrag/naprijed, kad se pritisne tijekom reprodukcije. • ▶▶: Reprodukcija diska pri normalnoj brzini. • : Pauziranje reprodukcije. • ■: Zaustavljanje reprodukcije.
2 ◀/▶/◀/▶/⊕	Odabir/potvrda opcije.
3 HOME	Otvaranje izbornika.
4 DVD tipke za snimanje	<ul style="list-style-type: none"> • ● REC: Pokretanje snimanja. • REC PAUSE: Pauziranje snimanja. • ■ REC STOP: Zaustavljanje snimanja.
5 F1/F2	Odabir funkcije kod uporabe kombiniranog uređaja (primjerice, DVD/HDD).
6 BD/DVD MENU	Prikaz izbornika BD/DVD diska.
7 BD/DVD TOP MENU	Prikaz glavnog izbornika BD/DVD diska.

Pričvršćivanje stalka za medijski prijemnik

Medijski prijemnik se također može postaviti uspravno pomoću isporučenog stalka.

- 1** Poravnajte ispupčenje na sredini stalka s otvorom na desnoj strani medijskog prijemnika.

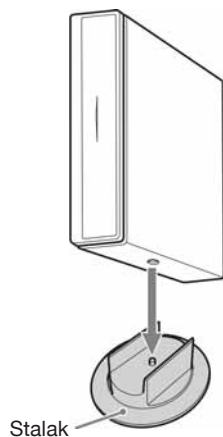

Sigurnosne informacije

Instalacija/Podešavanje

Instalirajte i koristite TV prijemnik u skladu s donjim uputama kako bi spriječili opasnost od požara, električnog udara ili štete i/ili ozljeda.

Instalacija

- TV prijemnik postavite blizu lako dostupne mrežne utičnice.
- Postavite TV prijemnik na stabilnu i ravnu površinu.
- Instalaciju na zid smije izvoditi samo stručno osoblje.
- Iz sigurnosnih razloga savjetujemo da koristite Sony pribor, uključujući:
 - Zidni nosač SU-WL700
 - Sustav zvučnika SS-TBL700/SS-WAL700
- Koristite vijke isporučene sa zidnim nosačem kod pričvršćivanja montažnih kuka na TV. Isporučeni vijci su izrađeni tako da su duljine 8 do 12 mm mjereno od površine za pričvršćenje montažne kuke. Promjer i duljina vijaka razlikuje se ovisno o modelu zidnog nosača. Uporabom vijaka koji nisu dio isporuke možete uzrokovati oštećenje TV prijemnika, njegov pad, itd.

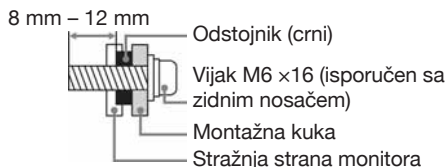

Prenošenje

- Prije prenošenja TV prijemnika, odspojite sve kabele.
- Za prenošenje velikog TV prijemnika potrebne su dvije ili više osoba.
- Kod nošenja držite TV prijemnik kao što je prikazano na slikama desno. Nemojte pritiskati LCD zaslon i okvir oko zaslona.
- Kod podizanja ili premještanja TV prijemnika, čvrsto ga prihvatite za donju stranu.
- Prilikom prenošenja TV prijemnika, zaštitite ga od udaraca i vibracija.
- Kod prenošenja TV prijemnika na popravak ili kod preseljenja, zapakirajte ga u originalnu ambalažu.

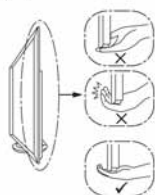
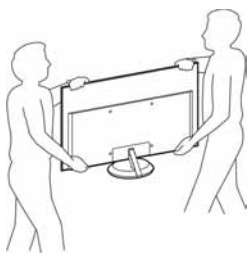

Pridrđavajte donji dio zaslona, ne prednji.

Ventilacija

- Nikada nemojte prekrivati ventilacijske otvore na kućištu TV prijemnika i ne stavljajte nikakve predmete unutra.
- Ostavite slobodan prostor oko TV prijemnika kao što je prikazano na slici.
- Savjetujemo da koristite Sony zidni nosač kako biste osigurali odgovarajuću ventilaciju.

Monitor

Instalacija na zid

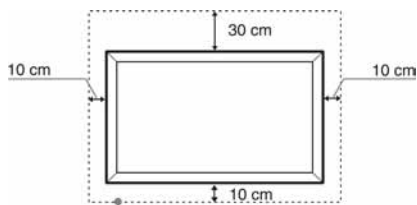

Ostavite najmanje ovoliko slobodnog prostora oko uređaja.

Instalacija s postoljem

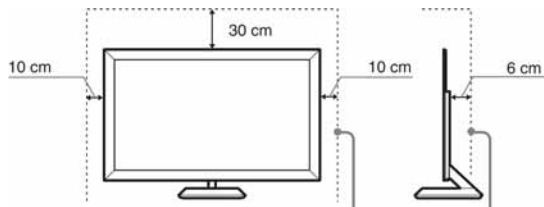

Ostavite najmanje ovoliko slobodnog prostora oko uređaja.

Medijski prijemnik

Podstavljen vodoravno

Gornja strana Prednja strana

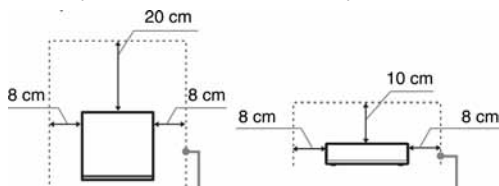

Ostavite najmanje ovoliko slobodnog prostora oko uređaja.

Postavljen okomito

Gornja strana Prednja strana

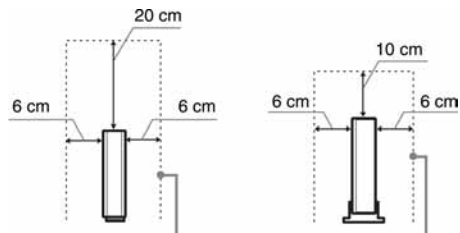

Ostavite najmanje ovoliko slobodnog prostora oko uređaja.

- Za ispravnu ventilaciju, te kako biste spriječili nakupljanje prašine i prljavštine:
 - Nemojte postavljati uređaj površinom zaslona okrenut prema podlozi, ne instalirajte ga naopako, na stražnju stranu ili na bočnu stranu.
 - Ne stavljajte TV uređaj na policu, tepih, krevet ili u vitrinu.
 - Nemojte uređaj pokrivati komadima tkanine, npr. zavjesama ili predmetima kao što su novine, itd.
 - Ne postavljajte TV prijemnik kao što je prikazano na slici.

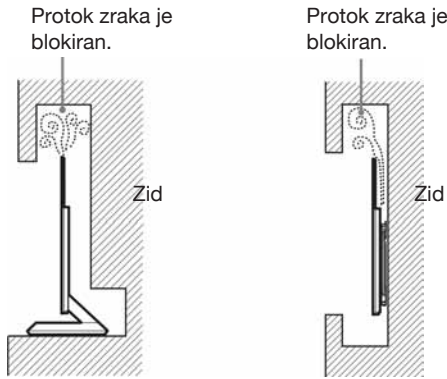

Mrežni kabel

Kabelom i mrežnom utičnicom postupajte kao što je opisano, kako bi spriječili opasnost od požara, električnog udara ili štetu i/ili ozljeda:

- Koristite isključivo Sony mrežni kabel, ne koristite kabele ostalih proizvođača.
- Uložite utikač do kraja u utičnicu.
- TV koristite isključivo na 220-240 V AC napajanju.
- Prilikom povezivanja kabela, obavezno odspojite mrežni kabel. Pazite da nogom ne zapnete i povučete kabel.
- Odspojite mrežni kabel prije premještanja ili rada na TV-u.
- Držite mrežni kabel dalje od izvora topline.
- Povremeno odspojite i očistite mrežni utikač. Utikač pokriven prašinom može nakupiti vlagu zbog čega može doći do oštećenja izolacije, a time do opasnosti od požara.

Napomene

- Ne koristite isporučeni mrežni kabel na drugoj opremi.
- Nemojte prelamati, savijati ili uvrtati kabel. Može doći do oštećenja izolacije oko vodiča ili prekida vodiča.
- Nemojte raditi preinake na mrežnom kabelu.
- Nemojte stavljati teške predmete na mrežni kabel.
- Ne vucite kabel, već prihvatite utikač prilikom odspajanja iz mrežne utičnice.
- Ne spajajte previše uređaja na istu mrežnu utičnicu.
- Ne koristite labave mrežne utičnice.

Neprikladna uporaba

Ne instalirajte/koristite TV prijemnik na mjestima, okružjima ili u okolnostima poput niže opisanih, kako biste spriječili nepravilnost u radu TV prijemnika, požar, električni udar, štetu i/ili ozljede.

Mjesta:

Na otvorenim mjestima (na izravnom utjecaju sunca), na obali, na brodu i ostalim plovilima, vozilima, u medicinskim ustanovama, na mjestima izloženima mehaničkim vibracijama; blizu vode, kiše, vlage ili dima.

Okruženje:

Pretjerano vruća, vlažna ili prašnja mjestima; mjesta gdje lako mogu ući insekti u uređaj; blizu zapaljivih predmeta (svijeća, itd.). TV prijemnik se ne smije izlagati kapanju ili prskanju. Ne stavljajte predmete napunjene vodom (primjerice vaze) na TV prijemnik.

Okolnosti:

Ne rukujte uređajem mokrim rukama; kad je otvoreno kućište uređaja, ili s priključcima koje nije preporučio proizvođač. Odspojite TV prijemnik iz mrežne utičnice i antene tijekom olujnog nevremena.

Slomljeni dijelovi:

- Ne bacajte stvari u TV prijemnik. Staklo zaslona bi se moglo razbiti te uzrokovati ozbiljne ozljede.
- Ukoliko površina TV zaslona pukne, ne dodirujte je dok ne odspojite mrežni kabel. U suprotnom bi moglo doći do električnog udara.

Kad nije u uporabi

- Ukoliko ne planirate koristiti TV prijemnik dulje vrijeme, TV prijemnik odspojite uz napajanja radi očuvanja okoliša i sigurnosnih razloga.
- TV prijemnik je odspojen iz napajanja tek nakon odspajanja mrežnog kabela.
- Međutim neki TV prijemnici su možda opremljeni značajkom koja zahtijeva da budu u pripravnim stanju da bi pravilno funkcionirali.

Za djecu

- Ne dopustite da djeci da se penju na TV prijemnik.
- Sitne dijelove čuvajte izvan dosega djece, kako ih ne bi slučajno progutali.

U slučaju problema...

Isključite TV prijemnik i odmah ga odspojite iz napajanja u slučajevima opisanim u nastavku.

Obratite se Sony ovlaštenom servisu kako bi uređaj provjerio kvalificirani tehničar.

Kad:

- je oštećen mrežni kabel.
- je loš kontakt s mrežnom utičnicom.
- je TV prijemnik oštećen, budući da je pao, udaren ili je nešto bačeno u njega.
- ukoliko tekućina ili neki predmet dospije u otvore uređaja.

NAPOMENA O MREŽNOM ADAPTERU

Upozorenje

Kako biste umanjili rizik od požara ili strujnog udara, ne izlažite ovaj uređaj kiši niti vlazi.

Kako biste izbjegli rizik od požara ili strujnog udara, na uređaj ne postavljajte predmete ispunjene tekućinom, primjerice vaze.

Ne postavljajte opremu u skućeni prostor, primjerice, u policu za knjige ili slično.

- Mrežna utičnica treba biti blizu opreme i lako dostupna.
- Koristite isporučeni mrežni adapter i mrežni kabel.
- Nemojte koristiti nijedan drugi mrežni adapter. Mogao bi uzrokovati kvar.
- Spojite mrežni adapter na lako dostupnu mrežnu utičnicu.
- Nemojte namatati mrežni kabel oko mrežnog adaptera. Mogao bi se prekinuti vodič kabela i/ili se može uzrokovati kvar medijskog prijemnika.
- Ne dirajte mrežni adapter mokrim rukama.
- Zamijetite li kakve nepravilnosti kod mrežnog adaptera, odmah ga odspojite iz mrežne utičnice.
- Uređaj nije odspojen sa napajanja sve dok je mrežni utikač spojen na zidnu utičnicu, čak i ako je sam uređaj isključen.

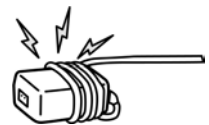

O temperaturi LCD monitora

Kad se LCD monitor koristi dulji vremenski period, okruženje zaslona postane toplo. Možda ćete osjetiti povišenu temperaturu ukoliko dodirnete rukom.

Mjere opreza

Praćenje TV prijema

- Pratite program na TV-u pri umjerenom svjetlu, jer gledanje dulje vrijeme pri slaboj rasvjeti opterećuje oči.
- Kod korištenja slušalica, posredite glasnoću kako biste spriječili pretjerane promjene u glasnoći, te spriječili oštećenja sluha.

LCD zaslon

- Iako je LCD zaslon izrađen uz uporabu visokoprecizne tehnologije i ima 99,99% ili više efektivnih piksela, može doći do pojave crnih ili točkica u boji (crvenih, plavih ili zelenih). To je karakteristika LCD zaslona i ne predstavlja kvar.
- Nemojte pritiskati ili ogrepi prednji filter i ne stavljajte nikakve predmete na TV prijemnik. Slika u tom slučaju može biti neujednačena ili se LCD zaslon može oštetiti.
- Koristite li TV prijemnik na hladnome mjestu, slika može biti "razmazana" ili previše tamna, no to ne predstavlja kvar. Ovaj fenomen nestaje zajedno s porastom temperature. Ovaj fenomen nestaje zajedno s porastom temperature.
- Ako se na zaslonu duže vrijeme stoji mirne slike, može doći do pojave dvostrukih slika, koje nestaju nakon nekoliko trenutaka. Pojava obično nestaje nakon nekoliko trenutaka.
- Zaslon i kućište TV prijemnika se zagrijavaju tijekom uporabe. To je normalno.
- LCD TV prijemnik sadrži malu količinu tekućeg kristala. Neke fluorescentne žarulje ugrađene u ovaj TV prijemnik također sadrže živu. Poštujte lokalne propise o odlaganju otpada.

Rukovanje i čišćenje površine zaslona/kućišta TV-a

Prije čišćenja, odspojite TV prijemnik iz napajanja.

Kako bi spriječili propadanje materijala ili preமா zaaslona, uzmite u obzir sljedeće.

- Prašinu s površine zaslona/kućišta obrišite mekom tkaninom. Tvrdokorniju nečistoću uklonite mekom tkaninom umočenom u otopinu blagog deterdženta.
- Nikada nemojte upotrebljavati abrazivne spužvice, kisela ili lužnata sredstva za čišćenje, prašak za ribanje ili zapaljiva sredstva poput alkohola, benzina, razrjeđivača ili insekticida. Uporaba takvih sredstava ili dulji kontakt s gumom ili vinilom može oštetiti površinu zaslona i kućište.
- Kako bi se osigurala pravilna ventilacija, preporučamo da usisavačem povremeno očistite ventilacijske otvore.

Dodatna oprema

- Slika može biti izobličena ili zvuk sadržavati šum ako se TV prijemnik postavi u blizini uređaja koji emitiraju elektromagnetsko zračenje. U protivnom je moguće izobličenje slike i/ili šum u zvuku.
- Ova oprema je ispitana te je dokazana njezina usklađenost s ograničenjima propisanim smjernicom o elektromagnetskoj kompatibilnosti pri uporabi signalnog kabela kraćeg od 3 metra.

Funkcija bežičnog povezivanja

- Ako se u blizini uređaja koristi bežična oprema koja koristi istu frekvenciju (5 GHz pojas), moguće su smetnje slike ili zvuka, ili neće biti slike. Smetnje također može uzrokovati druga bežična ili radijska oprema. Držite bežičnu opremu s 5 GHz pojasom, primjerice bežični LAN ili bežične telefone, podalje od uređaja.
- Na sliku može utjecati način na koji je postavljen monitor i medijski prijemnik te njihovo okruženje (str. 4).
- Budući da medijski prijemnik i monitor komuniciraju bežično, slika s medijskog prijemnika može biti lošije kvalitete u usporedbi sa slikom iz opreme spojene na monitor putem HDMI priključnice.
- Uređaju ponekad treba duže vrijeme za prijenos slike, ovisno o vrsti signala, brzini kretanja (primjerice slika igara), itd.
- Kod prikaza slike s računala ili statičkih slika, primjerice EPG-a, moguće je njihovo titranje ili zamucenje.
- Ovaj uređaj se može koristiti samo u kombinaciji s isporučenim monitorom i medijskim prijemnikom.

- Ne upotrebljavajte ovaj uređaj u blizini medicinske opreme (srčani stimulator i sl.), jer može doći do kvara medicinske opreme.
- Premda ovaj uređaj emitira/prima kodirane signale, pripazite na neovlašteni prijem. Ne preuzimamo odgovornost za bilo koje probleme koji proizuđu iz toga.

RF daljinski upravljač

- Koristi li se u blizini uređaja bežična oprema koja radi na istoj frekvenciji (2,4 GHz pojas), daljinski upravljač možda neće raditi pravilno. Smetnje također mogu uzrokovati mikrovalne pećnice ili radijska oprema. Držite bežičnu opremu koja koristi 2,4 GHz pojas dalje od ovog uređaja.

Zbrinjavanje isluženog TV prijemnika



Odlaganje stare električne i elektroničke opreme (primjenjivo u Europskoj uniji i ostalim europskim državama s posebnim sustavima za odlaganje)

Ovaj znak na uređaju ili ambalaži ukazuje da se ovaj proizvod ne smije odlagati s kućim otpadom. Umjesto toga, opremu za odlaganje odnesite u vama najbliže mjesto za skupljanje i recikliranje električnog i elektroničkog otpada. Pravilnim odlaganjem ovog proizvoda spriječit ćete potencijalne negativne posljedice za okoliš i ljudsko zdravlje koje inače mogu imati utjecaja ukoliko se uređaj ne odloži na pravilan način. Recikliranje materijala od kojeg je uređaj sastavljen pridonosi očuvanju prirodnih izvora. Za detaljnije informacije o recikliranju proizvoda, obratite se lokalnom uredu, komunalnoj službi ili trgovini gdje ste kupili uređaj.



Odlaganje starih baterija (primjenjivo u Europskoj uniji i ostalim europskim državama s posebnim sustavima za odlaganje)

Ovaj znak na bateriji ili ambalaži ukazuje da se baterija isporučena s ovim proizvodom ne smije odlagati s kućim otpadom. Pravilnim odlaganjem ovih baterija spriječit ćete potencijalne negativne posljedice za okoliš i ljudsko zdravlje koje inače mogu imati utjecaja ukoliko se baterije ne odlože na pravilan način. Recikliranje materijala pridonosi očuvanju prirodnih izvora. U slučaju proizvoda koji zbog sigurnosnih razloga, performansi ili zadržavanja cjelovitosti napajanja zahtijevaju trajnu povezanost s unutarnjom baterijom, takvu bateriju trebaju mijenjati samo osposobljeni serviseri. Kako bi osigurali pravilno zbrinjavanje baterije, predajte dotrajali proizvod na sabirno mjesto za recikliranje električne i elektroničke opreme. Za sve ostale baterije, pogledajte odjeljak o sigurnom uklanjanju baterija iz uređaja. Predajte bateriju na sabirno mjesto za recikliranje otpadnih baterija. Za detaljnije informacije o recikliranju ovog proizvoda ili baterije, obratite se lokalnom uredu, komunalnoj službi ili trgovini gdje ste kupili uređaj.

Tipke na daljinskom upravljaču i uređaju/Indikatori

Daljinski upravljač

Budući da uređaj i isporučen daljinski upravljač komuniciraju radiosignalom, uređajem možete upravljati bez usmjeravanja daljinskog upravljača prema njemu.



- Brojčana tipka 5, tipke **PROG +**, **AUDIO** i **▶** imaju ispuščenje. Ova ispuščenja služe kao referentne točke tijekom uporabe TV-a.

Tipka	Opis
1 TV I/O (Pripravno stanje TV-a)	Pritisnite za uključenje uređaja i isključenje iz pripravnog stanja.
2 EXT	Pritisnite kako biste daljinskim upravljačem upravljali opremom s pričvršćenim IR Blasterom (str. 13).
3 ⋮ (Postavke titlova)	Pritisnite za promjenu jezika titlova (str. 39) (samo u digitalnom načinu).
4 AUDIO	U analognom modu: Pritisnite za promjenu dual sound načina (str. 35). U digitalnom modu: Pritisnite za promjenu jezika koji se koristi za trenutno gledani program (str. 39).
5 i+/? (Info/Otkrivanje teksta)	In digital mode: Prikaz detalja o tekućem programu. U analognom modu: Prikaz informacija. Pritisnite jedanput za prikaz broja trenutno gledanog kanala i način prikaza. Ponovno pritisnite za prikaz točnog vremena. Pritisnite treći put za isključenje prikaza sa zaslona. U teletekst načinu (str. 24): Otkrivanje skrivene informacije (npr. odgovori u kvizovima).
6 ↔/⏸ (Odabir ulaza/ Zadržavanje teksta)	Pritisnite za prikaz popisa ulaznih signala (str. 28). U teletekst modu: Pritisnite za zadržavanje trenutno prikazane stranice.
7 ⬆/⬇/⬅/➡/⬆/⬇/⬅/➡/⊕	Pritisnite ⬆/⬇/⬅/➡ za pomak kursora na zaslonu. Pritisnite ⊕ za odabir/potvrdu označene opcije. Kod reprodukcije fotografije: Pritisnite ⊕ za pauzu/pokretanje slideshow prikaza. Pritisnite ⬆/⬇ za odabir prethodne datoteke. Pritisnite ⬇/➡ za odabir sljedeće datoteke.
8 OPTIONS	Pritisnite za prikaz liste koja sadrži "Device Control" ili prečaca do nekih izbornika. Pomoću izbornika "Device Control" možete upravljati opremom koja je kompatibilna sa značajkom "Control for HDMI". Opcije u popisu variraju ovisno o spojenom izvoru.

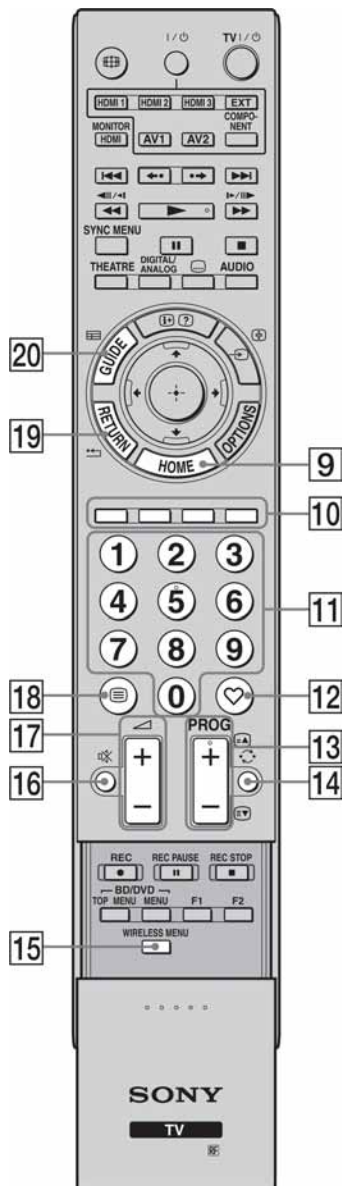

Tipka	Opis
9 HOME	Pritisnite za prikaz Home izbornika medijskog prijemnika u modu medijskog prijemnika (str. 32), ili Home izbornika monitora u modu monitora (str. 41).
10 Tipke u boji	Kad su raspoložive tipke u boji, na zaslonu se prikazuje funkcijski vodič. Izvedite odabrani postupak prema uputama iz funkcijskog vodiča (str. 24, 25, 26).
11 Brojčane tipke	U TV modu: Pritisnite za odabir kanala. Za kanale preko 10, unesite drugu i treću znamenku vrlo brzo. U teletext modu: Pritisnite za unos broja stranice.
12 ♥ (Favourite)	Pritisnite za prikaz određene Digital Favourite liste (str. 26).
13 PROG+/-/⏪/⏩	U TV modu: Odabir sljedećeg (+) ili prethodnog (-) kanala. U teletext modu: Odabir sljedeće (⏪) ili prethodne (⏩) stranice.
14 ⏪ (Prethodni kanal)	Pritisnite za povratak na kanal kojeg ste prethodno gledali (više od pet sekundi).
15 WIRELESS MENU	Pritisnite za prikaz "Wireless Channel Set-up" (str. 46).
16 🚫 (Isključenje zvuka)	Pritisnite za isključenje zvuka. Pritisnite ponovno za uključenje zvuka. 💡 • U pripravnim stanju, ako želite uključiti monitor bez zvuka, pritisnite ovu tipku.
17 🔊/+/- (Glasnoća)	Pritisnite za podešavanje glasnoće.
18 ☰ (Tekst)	Pritisnite za prikaz tekstualnih informacija (str. 24).
19 RETURN/⏪	Pritisnite za povratak na prethodnu stranicu prikazanog izbornika. Kod reprodukcije fotografije: Pritisnite za zaustavljanje reprodukcije. (Povratak na prikaz popisa datoteka ili mapa.)
20 GUIDE/☰ (EPG)	Pritisnite za prikaz Digital Electronic Programme Guide (EPG) (str. 25).







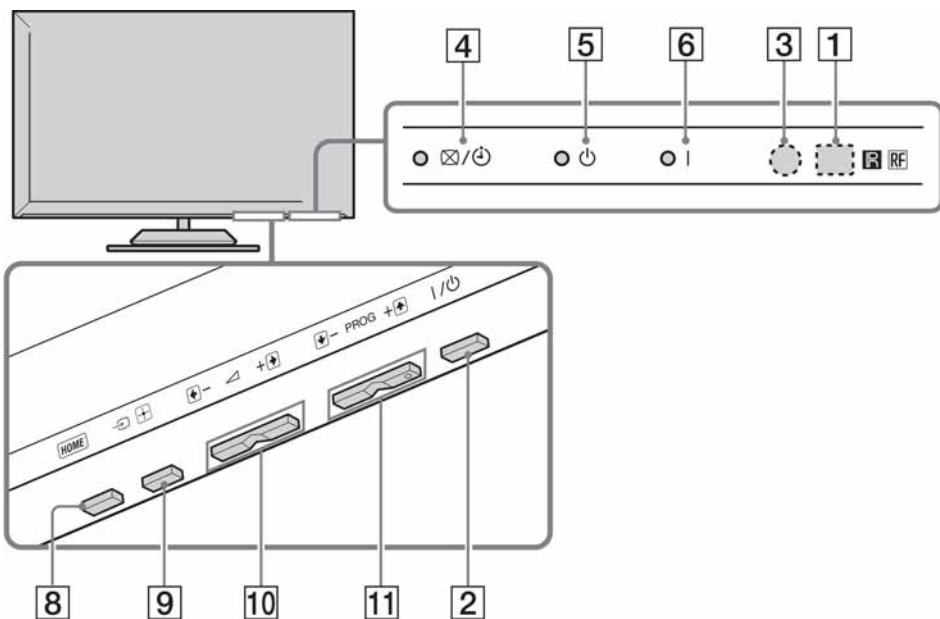

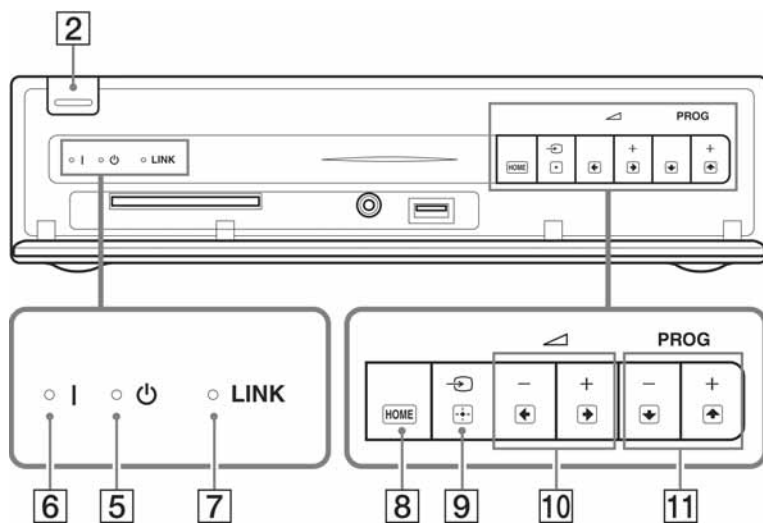

Tipka	Opis
21 ANALOG/ DIGITAL	Pritisnite za prikaz zadnjeg gledanog analognog ili digitalnog kanala.
22 THEATRE	Možete uključiti ili isključiti Theatre Mode. Ako je Theatre Mode uključen, automatski se podešavaju optimalan audio izlaz (ako je uređaj spojen na audio sustav pomoću HDMI kabela) i kvaliteta slike koji odgovaraju filmskim sadržajima. 💡 • Ako isključite uređaj, Theatre Mode se također isključuje. • Funkcija "Control for HDMI" (BRAVIA Sync) je raspoloživa samo kod spajanja Sony uređaja koji imaju BRAVIA Sync ili BRAVIA Theatre Sync logotip ili su kompatibilni s Control for HDMI.
23 SYNC MENU	Prikazuje izbornik spojenog HDMI uređaja. Za vrijeme prikaza izbornika drugih uređaja ili TV slike, kad pritisnete tipku, prikazuje se "HDMI Device Selection". 💡 • Funkcija "Control for HDMI" (BRAVIA Sync) je raspoloživa samo kod spajanja Sony uređaja koji imaju BRAVIA Sync logotip ili su kompatibilni s Control for HDMI.
24  (Format zaslona)	Pritisnite za promjenu formata zaslona (str. 24).
25 Tipke za uporabu dodatne opreme	Možete upravljati opremom spojenom na uređaj (str. 13).
26 HDMI1/2/3, MONITOR HDMI, AV1/2, COMPONENT	Pritisnite za odabir ulaznog izvora.
27 I/⏻	Pritisnite za uključenje ili isključenje opreme spojene na uređaj (str. 13).

Monitor



Medijski prijemnik



Stavka	Opis
1 Senzor daljinskog upravljača	Prima infracrvene signale iz daljinskog upravljača (pri uporabi IR daljinskog upravljač (opcija)). Ne pokrivajte senzor jer mu time možete poremetiti funkciju.
2  (Napajanje)	Uključenje ili isključenje uređaja.  • Kako biste u potpunosti isključili uređaj, odspojite mrežni utikač.
3 Svjetlosni senzor	Ne pokrivajte senzor jer mu time možete poremetiti funkciju.
4  /⏻ (Isključivanje slike/Indikator timera)	Svijetli zeleno kad je slika isključena (str. 46). Svijetli narančasto kad je podešen podsjetnik (str. 25) ili timer (str. 33).
5  (Indikator pripravnog stanja)	Svijetli crveno kad je uređaj u pripravnom stanju.
6 I (Indikator uključenosti)	Svijetli zeleno dok je uređaj uključen.
7 Indikator LINK	Svijetli kad je bežična povezanost između medijskog prijemnika i monitora stabilna.
8  (HOME)	Prikazuje Home izbornik medijskog prijemnika u modu medijskog prijemnika (str. 32) ili Home izbornik monitora u modu monitora (str. 41).
9  /⊕ (Odabir ulaza/OK)	U modu monitora: Odabir izvora ulaznog signala opreme spojene na priključnice uređaja (str. 27). U izborniku uređaja: Odabir izbornika ili opcije te potvrđivanje podešavanja.
10  +/-/➡/⬅	U modu monitora: Pojačavanje (+) ili smanjivanje (–) glasnoće. U izborniku uređaja: Kretanje kroz opcije izbornika desno (➡) ili lijevo (⬅).
11 PROG +/-/⬆/⬇	U TV modu: Odabir sljedećeg (+) ili prethodnog (–) kanala. U izborniku uređaja: Kretanje kroz opcije izbornika gore (⬆) ili dolje (⬇).



- Provjerite je li uređaj potpuno isključen prije odspajanja mrežnog utikača. Odspajanje utikača dok je uređaj uključen može uzrokovati pojavu da indikator ostane uključen ili može uzrokovati smetnje u radu uređaja.
- Ne stavljajte predmete preko indikatora jer mogu utjecati na njihovu funkciju.
- Kad se medijski prijemnik koristi postavljen uspravno, međusobno su zamijenjene funkcije tipke **10** i **11** (u izborniku uređaja).

Gledanje TV programa

Gledanje TV programa

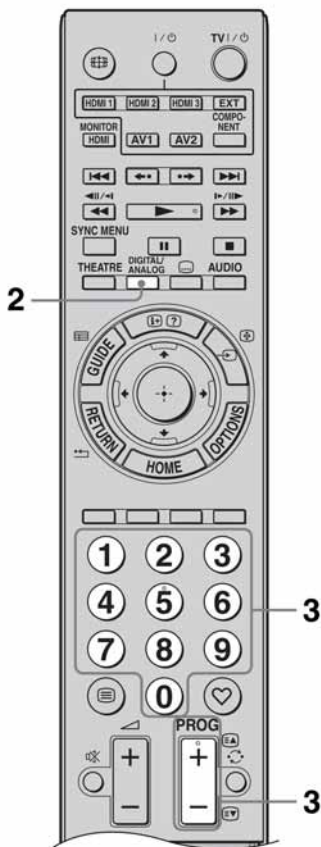
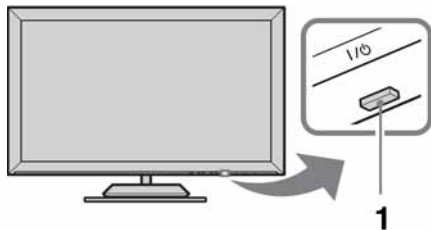

- 1 Pritisnite  na medijskom prijemniku ili monitoru za uključenje.



- Kad je jedan od uređaja uključen, drugi je također uključen s njime.

Kad je uređaj u pripravnim stanju (indikator  (pripravno stanje) na prednjoj strani uređaja svijetli crveno), pritisnite **TV I/O** na daljinskom upravljaču kako biste uključili uređaj.

- 2 Pritisnite **DIGITAL/ANALOG** za prebacivanje između digitalnog i analognog moda.

Dostupni kanali ovise o odabranom načinu.







- 3 Brojčanim tipkama ili tipkom **PROG +/-** odaberite TV kanal.

Za odabir kanala 10 i većih, brojčanim tipkama, unesite drugu i treću znamenku unutar dviju sekundi.



Za odabir digitalnog kanala pomoću programskog vodiča, pogledajte str. 25.

U digitalnom modu

Nakratko se prikazuje informacijski trak. Trak može sadržati sljedeće ikone.

-  : Radio usluga
-  : Kodirani/pretplatni programi
-  : Zvuk dostupan na više jezika
-  : Dostupni titlovi
-  : Dostupni titlovi za osobe oštećena sluha
-  : Preporučena najmanja dob gledatelja (od 4 do 18 godina)
-  : Parental Lock

Ostali postupci

Za	Učinite sljedeće
Uključenje monitora iz pripravnog stanja bez zvuka	Pritisnite  . Pritisnite  za podešavanje glasnoće.
Podešavanje glasnoće	Pritisnite  + (povećanje) ili - (smanjivanje).

Pristup teletekstu

Pritisnite . Svakim pritiskom tipke , na zaslonu TV prijemnika se ciklički izmjenjuje prikaz:

Teletekst → Transparentan prikaz teleteksta preko TV slike → Isključivanje prikaza teleteksta

Stranicu odaberite bročanim tipkama ili tipkom **PROG +/-**.

Želite li zadržati stranicu, pritisnite /

Za prikaz skrivenih informacija pritisnite /



- Kad se pojave četiri obojene stavke na donjem dijelu stranice teleteksta, dostupan je Fastext. Fastext omogućava brz i jednostavan pristup stranicama. Za pristup željenoj stranici pritisnite odgovarajuću obojenu tipku.

Ručno prilagođavanje formata slike

Pritisnite više puta za odabir željenog formata slike.

Smart*

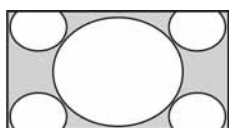

Prikaz klasične slike formata 4:3 uz oponašanje efekta širokog zaslona. Slika formata 4:3 se razvlači kako bi ispunila zaslon.

4:3

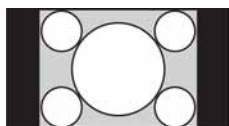

Prikaz klasične slike formata 4:3 (primjerice, kod TV prijemnika bez širokog zaslona) u pravilnim proporcijama.

Wide

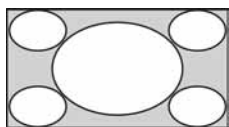

Prikaz široke slike (16:9) u pravilnim proporcijama.

Zoom*

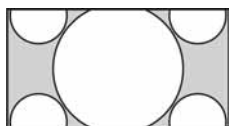

Prikaz cinemascope (letter box format) slike u pravilnim proporcijama.

14:9* (samo za ulaze medijskog prijemnika)



Prikaz slike formata 14:9 u pravilnim proporcijama. Na zaslonu se vide i crne pruge.

* Gornji i donji dijelovi slike mogu biti odrezani.



- U "Smart" načinu, neka slova i/ili znakovi na gornjem ili donjem dijelu slike možda se neće vidjeti. U tom slučaju, odaberite "Vertical Size" u izborniku "Screen Settings" (str. 31) i podesite okomitu dimenziju slike kako bi slova/znakovi postali vidljivi.



- Kad je "Auto Format" podešen na "On", uređaj će automatski odabrati najbolji format koji odgovara prijemu programa (str. 34).
- Možete podesiti položaj slike kad odaberete "Smart", "14:9" ili "Zoom". Za pomak gore/dolje pritisnite /

Uporaba izbornika Options

Pritisnite **OPTIONS** za prikaz sljedećih opcija kod gledanja TV programa.

Opcija	Opis
Picture Mode	Pogledajte str. 42.
Sound Mode	Pogledajte str. 44.
Speaker	Pogledajte str. 35.
Motionflow	Pogledajte str. 43.
Subtitle Setting (samo u digitalnom načinu)	Pogledajte str. 39.
Sleep Timer	Pogledajte str. 33.
Power Saving	Pogledajte str. 46.
Use MONITOR HDMI	Prebacite na MONITOR HDMI ulaz.
System Information (samo u digitalnom modu)	Pogledajte str. 40.

Uporaba digitalnog elektronskog programskog vodiča (EPG) DV3*



* Ova funkcija možda neće biti dostupna u nekim državama.

- 1 U digitalnom načinu, pritisnite **GUIDE**.
- 2 Izvedite željeni postupak prema sljedećoj tablici ili prema uputama sa zaslona.

Za	Učinite sljedeće
Gledanje programa	Pritisnite $\uparrow/\downarrow/\leftarrow/\rightarrow$ za odabir programa, a zatim pritisnite \oplus .
Isključenje vodiča	Pritisnite GUIDE .
Razvrstavanje informacija o programu po kategorijama – Category list	<ol style="list-style-type: none"> 1 Pritisnite plavu tipku. 2 Pritisnite \uparrow/\downarrow za odabir kategorije, a zatim pritisnite \oplus.
Odabir programa koji će se prikazati na zaslonu automatski kad započne s emitiranjem – Reminder	<ol style="list-style-type: none"> 1 Pritisnite $\uparrow/\downarrow/\leftarrow/\rightarrow$ za odabir budućeg programa kojeg želite prikazati, a zatim pritisnite $\text{Ⓢ}/\text{Ⓠ}$. 2 Pritisnite \uparrow/\downarrow za odabir "Reminder", a zatim pritisnite \oplus. Indikator \oplus se prikazuje uz informacije o programu. Na prednjoj strani uređaja svijetli narančasto indikator $\text{Ⓢ}/\text{Ⓠ}$.
Isključenje podsjetnika – Timer list	<ol style="list-style-type: none"> 1 Pritisnite $\text{Ⓢ}/\text{Ⓠ}$. 2 Pritisnite \uparrow/\downarrow za odabir "Timer list", a zatim pritisnite \oplus. 3 Pritisnite \uparrow/\downarrow za odabir programa koji želite otkazati, a zatim pritisnite \oplus. 4 Pritisnite \uparrow/\downarrow za odabir "Cancel Timer", a zatim pritisnite \oplus. Prikazuje se prozor za potvrdu poništenja programa. 5 Pritisnite \leftarrow/\rightarrow za odabir "Yes", a zatim pritisnite \oplus za potvrdu.



- Ako je odabrano dobno ograničenje za programe, na zaslonu će se prikazati poruka kojom se traži unos PIN koda. Za detalje, pogledajte "Parental Lock" (str. 39).

Uporaba Digital Favourite popisa **DVB***



Digital Favourite popis

* Ova funkcija možda neće biti dostupna u nekim državama.

- 1 U digitalnom modu pritisnite ♥.
- 2 Izvedite željeni postupak prema sljedećoj tablici ili prema uputama sa zaslona.

Za	Učinite sljedeće
Prvo kreiranje Favourite popisa	<ol style="list-style-type: none">1 Pritisnite $\uparrow/\downarrow/\leftarrow/\rightarrow$ za odabir kanala koji želite dodati, a zatim pritisnite \ominus. Kanali pohranjeni u Favourite popis su označeni simbolom ♥.2 Pritisnite žutu tipku za odabir "Favourites 2" ili "Favourites 3".
Gledanje kanala	<ol style="list-style-type: none">1 Pritisnite žutu tipku za kretanje kroz popis Favourite.2 Pritisnite \uparrow/\downarrow za odabir kanala, a zatim pritisnite \ominus.
Isključivanje Favourite popisa	Pritisnite RETURN .
Dodavanje ili brisanje kanala iz Favourite popisa	<ol style="list-style-type: none">1 Pritisnite plavu tipku.2 Pritisnite žutu tipku za odabir kanala koji želite editirati.3 Pritisnite $\uparrow/\downarrow/\leftarrow/\rightarrow$ za odabir kanala koji želite dodati ili ukloniti, a zatim pritisnite \ominus.
Brisanje svih kanala iz tekućeg Favourite popisa	<ol style="list-style-type: none">1 Pritisnite plavu tipku.2 Pritisnite žutu tipku za odabir Favourite popisa koji želite editirati.3 Pritisnite plavu tipku.4 Pritisnite \leftarrow/\rightarrow za odabir "Yes", a zatim pritisnite \ominus za potvrdu.

Uporaba dodatne opreme

Dijagram spajanja





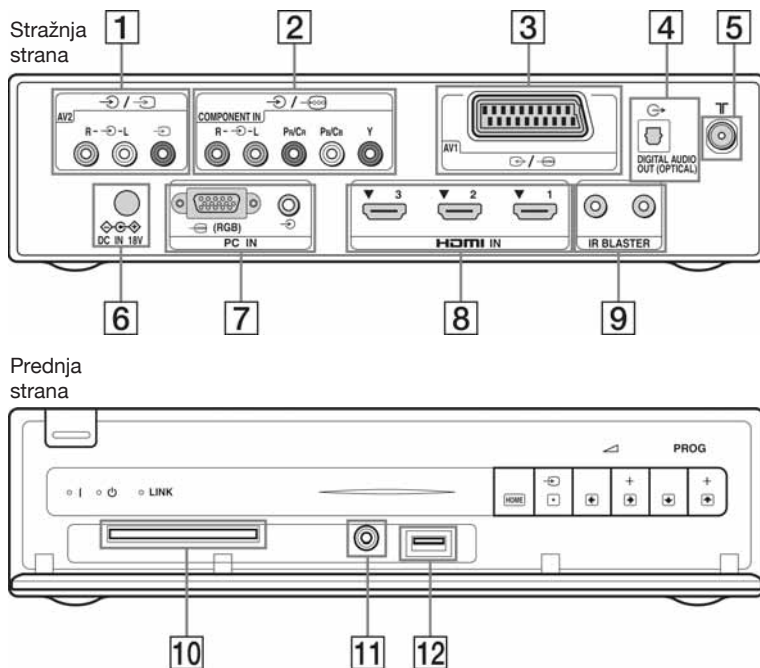



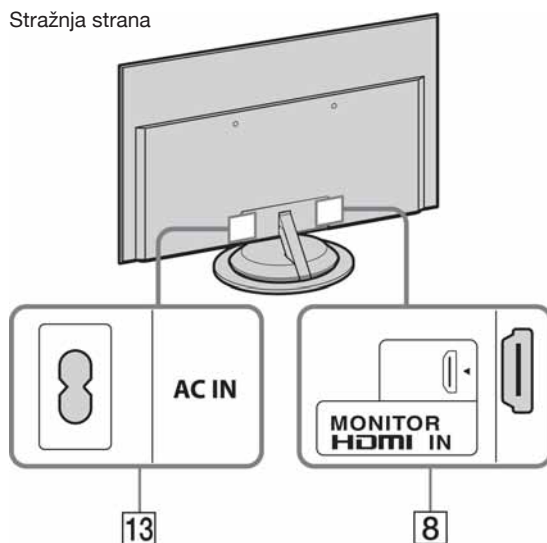











Na ovaj uređaj možete spojiti širok raspon dodatne opreme. Spojni kablovi nisu isporučeni.

Medijski prijemnik



Monitor



Spajanje na	Simbol ulaza na zaslonu	Opis
1  AV2	 AV2	Kod spajanja mono opreme, spojite na  L priključnicu.
2  / (COMPONENT IN	 Component	Komponentne video priključnice podržavaju samo sljedeće video ulaze: 480i, 480p, 576i, 576p, 720p, 1080i i 1080p.
3  / (AV1	 AV1	Kad spojite dekoder, TV prijemnik šalje kodirane signale na dekoder, a dekoder dekodira te signale prije njihova izlaska.
4  DIGITAL AUDIO OUT (OPTICAL)		Upotrijebite optički audio kabel.
5 		RF ulaz za spajanje kablenskog TV sustava ili VHF/UHF-a.
6  DC IN 18V		Spajanje isporučenog mrežnog adaptera.
7 ((RGB)/  PC IN	PC	Preporučuje se uporaba kabela za računalo s feritnim jezgrom, kao što je "Connector, D-sub 15" (ref. 1-793-504-13, dostupno u Sony servisu) ili ekvivalentan.
8 HDMI IN 1/2/3, MONITOR HDMI IN	 HDMI 1/  HDMI 2/  HDMI 3/  Monitor HDMI	Digitalni video i audio signali ulaze iz spojene opreme. Također, kad spojite opremu kompatibilnu s funkcijom "Control for HDMI", podržana je komunikacija s tom opremom. Detalje o podešavanju ove komunikacije potražite na str. 36.  <ul style="list-style-type: none"> • HDMI priključnice podržavaju samo sljedeće video ulaze: 480i, 480p, 576i, 576p, 720p, 1080i, 1080p i 1080/24p (1080/24p je samo za MONITOR HDMI). Za PC video ulaze, pogledajte str. 49. • Koristite samo odobren HDMI kabel na kojem se nalazi HDMI logotip. Preporučamo uporabu Sony HDMI kabela (vrsta high-speed). • Za HDMI 1/2/3, kod spajanja audio sustava kompatibilnog s funkcijom "Control for HDMI", spojite ga također na DIGITAL AUDIO OUT (OPTICAL) priključnicu
9 IR BLASTER		Spajanje isporučenih kabela IR Blastera.
10  CAM (Conditional Access Module)		Za uporabu Pay Per View usluga. Za detalje, pogledajte upute za uporabu isporučene uz CAM karticu. Za korištenje CAM kartice, izvadite "lažnu" karticu iz CAM utora, zatim isključite monitor i umetnite svoju CAM karticu u utor. Kad ne koristite CAM karticu, savjetujemo da "lažnu" karticu uložite i ostavite u utoru.  <ul style="list-style-type: none"> • CAM nije podržan u svim državama. Obratite se ovlaštenom dobavljaču. • Ako se CAM kartica pri umetanju zaglavi, pokušajte ponovno. Nemojte je ulagati nasilu.
11  Slušalice		Zvuk s monitora možete slušati pomoću slušalica.
12  USB		Na ovom uređaju možete uživati u reprodukciji datoteka fotografija pohranjenima u Sony digitalne fotoaparate ili kamkordere putem USB kabela ili USB uređaja za pohranu (str. 30).
13 AC IN		Spojite isporučeni mrežni kabel na AC IN priključnicu i na najbližu zidnu utičnicu.

Gledanje slika sa spojene opreme

Uključite spojenu opremu te postupite na jedan od dolje opisanih načina.

Kod opreme spojene na Scart priključnice pomoću 21-pinskog scart kabela

Započnite reprodukciju na priključenoj opremi. Slika iz priključene opreme se prikazuje na zaslonu.





Kod videorekordera/DVD rekordera s automatskim ugađanjem



U analognom načinu, pritisnite **PROG +/-** ili brojčane tipke za odabir video kanala.

Za opremu spojenu na priključnicu MONITOR HDMI

Pritisnite **MONITOR HDMI**.

Za ostalu spojenu opremu

Pritisnite / za prikaz popisa spojene opreme. Pritisnite / za odabir željenog ulaznog izvora, a zatim pritisnite .

Odabrana je označena stavka, ukoliko prođe dvije sekunde bez odabira neke druge funkcije nakon pritiska /.

Nakon što je izvor podešen na "Skip" u "AV Preset" izborniku (str. 32), ulaz se ne pojavljuje na popisu.



- Za povratak u normalan TV način, pritisnite **DIGITAL** ili **ANALOG**.

Uporaba izbornika Options

Pritisnite **OPTIONS** za prikaz sljedećih opcija kod gledanja slike sa spojene opreme.

Kad je oprema spojena na priključnice medijskog prijemnika

Opcija	Opis
Picture Mode (osim u modu PC/HDMI PC ulaza)	Pogledajte str. 42.
Sound Mode	Pogledajte str. 44.
Speaker	Pogledajte str. 35.
Motionflow (osim u modu PC/HDMI PC ulaza)	Pogledajte str. 43.

Opcija	Opis
Sleep Timer (osim u modu PC/HDMI PC ulaza)	Pogledajte str. 33.
Power Saving	Pogledajte str. 46.
Use MONITOR HDMI	Prebacite na MONITOR HDMI ulaz.
Auto Adjustment (samo u modu PC/HDMI PC ulaza)	Pogledajte str. 34.
Horizontal Shift (samo u modu PC/HDMI PC ulaza)	Pogledajte str. 34.
Device Control (samo u modu HDMI ulaza)	Pogledajte str. 31.

Kad je oprema spojena na priključnicu MONITOR HDMI

Opcija	Opis
Picture Adjustment	Pogledajte str. 42.
Zvuk	Pogledajte str. 44.
Power Saving	Pogledajte str. 46.
Motionflow (osim u modu HDMI PC ulaza)	Pogledajte str. 43.
Horizontal Shift (samo u modu HDMI PC ulaza)	Pogledajte str. 45.
Vertical Shift (samo u modu HDMI PC ulaza)	Pogledajte str. 45.
Device Control	Pogledajte str. 31.
HDMI Device Selection	Pogledajte str. 20.
Use Media Receiver	Prebacite na ulaze medijskog prijemnika.

Ako bežična komunikacija nije uspješna

Opcija	Opis
Wireless Channel Set-up	Pogledajte str. 46.
Use MONITOR HDMI	Prebacite na MONITOR HDMI ulaz.

Uporaba USB Photo Viewera

Na ovom uređaju možete uživati u reprodukciji datoteka fotografija pohranjenima u Sony digitalne fotoaparate ili kamkordere putem USB kabela ili USB uređaja za pohranu.

- 1 Spojite podržani USB uređaj na medijski prijemnik.
- 2 Pritisnite **HOME**.
- 3 Pritisnite \leftarrow/\rightarrow za odabir "Photo", zatim pritisnite \uparrow/\downarrow za odabir "USB Photo Viewer" te pritisnite \oplus .
Prikaže se prozor sa sličicama.
- 4 Pritisnite $\uparrow/\downarrow/\leftarrow/\rightarrow$ za odabir datoteke ili mape, a zatim pritisnite \oplus .
Ako ste odabrali mapu, odaberite datoteku, zatim pritisnite \oplus .
Reprodukcija počinje.
- 5 Pritisnite **RETURN** za povratak na prikaz sličica.



Ostali postupci

Opcija	Opis
Device Selection	Pritisnite \leftarrow/\rightarrow za odabir uređaja kad ih je spojeno više. Pretpodešeni uređaj je BRAVIA images.
Slideshow	Prikazuje fotografije jednu po jednu.
Set-up	Možete izvesti napredno podešavanje slide showa te podesiti redosljed prikaza sličica.

Raspoložive opcije za (Photo)

Opcija	Opis
Picture Mode	Pogledajte str. 42.
Sleep Timer	Pogledajte str. 33.
Power Saving	Pogledajte str. 46.



- Pri uporabi funkcije  (Photo), kvaliteta slike može biti lošija budući da se neke slike uvećavaju. Također, slika možda neće ispunjavati cijeli zaslon, što ovisi o veličini slike te omjeru širine i visine.
- Pri uporabi funkcije  (Photo), uređaju će možda trebati duže vrijeme za prikaz nekih datoteka.

- Dok ovaj uređaj pristupa podacima na USB uređaju, obratite pozornost na sljedeće:
 - Nemojte isključivati ovaj uređaj ili spojeni USB uređaj.
 - Nemojte odspajati USB kabel.
 - Nemojte odspajati USB uređaj.Mogli bi se oštetiti podaci na USB uređaju.
- Sony ne preuzima odgovornost i nije dužan kompenzirati oštećenja ili gubitak podataka na mediju za snimanje, nastalih uslijed nepravilnosti u radu bilo kojeg uređaja spojenog na ovaj uređaj.
- USB Photo Viewer podržava samo DCF-kompatibilne JPEG fotografije.
- Kad spojite Sony digitalni fotoaparat, podesite USB mod fotoaparata na Auto ili "Mass Storage". Za više informacija o USB povezivanju, pogledajte upute isporučene s vašim fotoaparatom.
- USB Photo Viewer podržava samo FAT32 sustav datoteka.
- Ovisno o ekstenziji, neke datoteke, uključujući one koje su mijenjane na računalu, neće se moći reproducirati čak i ako je njihov format podržan.
- Provjerite sljedeću internetsku stranicu za najnovije informacije o kompatibilnim USB uređajima.
<http://support.sony-europe.com/TV/compatibility/>

Za prikaz fotografije

– Picture Frame

Funkcija omogućuje prikaz fotografija na zaslonu određeno vrijeme. Nakon isteka podešenog vremena, ovaj uređaj se automatski isključuje u pripravno stanje.

- 1 Pritisnite **HOME**.
- 2 Pritisnite \leftarrow/\rightarrow za odabir "Photo", zatim pritisnite \uparrow/\downarrow za odabir "Picture Frame" te pritisnite \oplus .

Za odabir fotografije

Pritisnite **OPTIONS**, zatim odaberite "Image Selection" i pritisnite \oplus . Potom odaberite fotografiju i pritisnite \heartsuit za podešavanje.

Za podešavanje dužine prikaza fotografije

Pritisnite **OPTIONS** i zatim odaberite "Duration" te pritisnite \oplus . Potom odaberite trajanje i pritisnite \oplus .

Na zaslonu se prikaže brojač.

Za povratak na XMB™

Pritisnite **RETURN**.



- Ako se odabere fotografija iz USB uređaja, on mora ostati spojen na TV.
- Ako se aktivira "Sleep Timer", uređaj se automatski isključuje u pripravno stanje.

Uporaba funkcije BRAVIA Sync s Control for HDMI

Funkcija Control for HDMI omogućuje komunikaciju ovog uređaja sa spojenom opremom kompatibilnom s ovom funkcijom, koristeći HDMI CEC (Consumer Electronics Control). Primjerice, spojite li Sony opremu koja je kompatibilna s Control for HDMI (pomoću HDMI kabela), možete upravljati obima. Spojite opremu pravilno i izvedite potrebna podešavanja.

Control for HDMI

- Automatsko isključivanje priključene opreme kad isključite ovaj uređaj u pripravno stanje daljinskim upravljačem.
- Automatsko uključivanje ovog uređaja i promjena ulaza na spoenu komponentnu kad se pokrene reprodukcija na komponenti.
- Ako uključite spojeni audio sustav dok je ovaj uređaj uključen, izlaz zvuka se prebacuje sa zvučnika monitora na audio sustav.*
- Podešavanje glasnoće (◀ +/-) i isključivanje zvuka (⊗) spojenog audio sustava.*
- Rukovanje spojenim Sony uređajima s BRAVIA Sync logom pomoću isporučenog daljinskog upravljača pritiskom na:
 - **▶/■/||/◀◀/▶▶** za izravno upravljanje spojenom opremom.
 - **SYNC MENU** za prikaz izbornika spojenog HDMI uređaja na zaslonu.
Nakon prikaza izbornika, možete rukovati opcijama tipkama **⬆/⬇/⬅/⬄** i **⊙**.
 - **OPTIONS** za prikaz "Device Control" i zatim odabir opcija iz "Menu", "Options" i "Content List" za rukovanje uređajima.
 - Pogledajte upute za uporabu drugog uređaja za opis dostupnih funkcija.

Spajanje opreme kompatibilne s Control for HDMI

Spojite kompatibilnu opremu i ovaj uređaj HDMI kabelom. Nakon spajanja audio sustava*, također spojite DIGITAL AUDIO OUT (OPTICAL) priključnicu medijskog prijemnika i audio sustav uporabom optičkog kabela. Za detalje, pogledajte str. 28.

Podešavanje HDMI postavki

Control for HDMI postavke trebaju biti podešene na ovom uređaju i na spojenoj opremi. Pogledajte "HDMI Set-up" na str. 36 za podešenja na ovom uređaju. Podrobnije informacije o podešavanju potražite u uputama za uporabu spojene opreme.

* Ova funkcija je raspoloživa samo kod spajanja na HDMI 1/2/3.

Uporaba izbornika MENU

Kretanje kroz Home izbornik medijskog prijemnika (XMB™)

Za izbornik podešenja medijskog prijemnika, aktivirajte mod medijskog prijemnika pritiskom jedne od funkcijskih tipaka (str. 13).



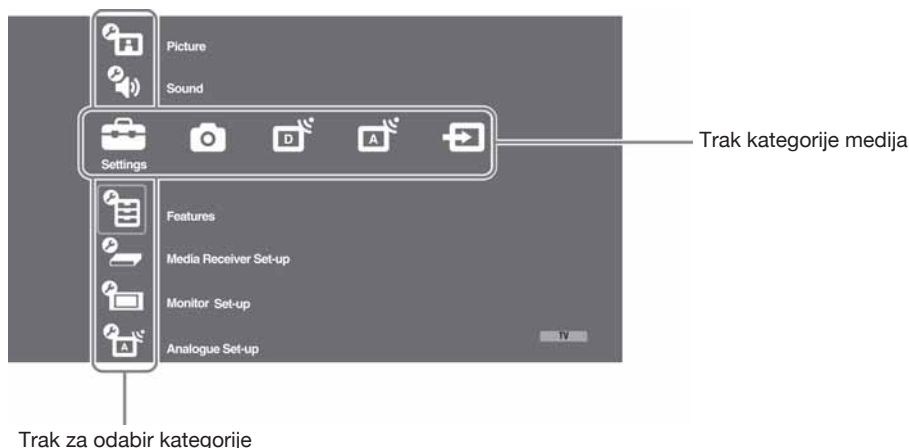

XMB™ (XrossMediaBar) je izbornik BRAVIA značajki i ulaznih izvora prikazan na zaslonu monitora. XMB™ je jednostavan način odabira programa i podešavanja postavki na vašem medijskom prijemniku.

1 Pritisnite **HOME**.

Na zaslonu se prikazuje Home izbornik medijskog prijemnika.



2 Pritisnite \leftarrow/\rightarrow za odabir kategorije.

Ikona kategorije medija	Opis
 Settings	Omogućuje napredno podešavanje i prilagodavanje. Za detalje, pogledajte str. 33.
 Photo	Možete uživati u fotografijama putem USB uređaja (str. 30).
 Digital	Možete odabrati digitalni kanal, Favourite listu (str. 26) ili Guide (str. 25). Također možete odabrati kanal broječanim tipkama ili tipkom PROG +/- .
 Analogue	Možete odabrati analogni kanal. Također možete odabrati kanal broječanim tipkama ili tipkom PROG +/- . Za skrivanje liste analognih kanala, podesite "Programme List Display" na "Off" (str. 36).
 External Inputs	Možete odabrati opremu spojenu na medijski prijemnik. Za dodjeljivanje naziva vanjskom ulazu, pogledajte "AV Preset" (str. 35).

3 Pritisnite \uparrow/\downarrow za odabir opcije te pritisnite \oplus .

4 Slijedite upute na zaslonu.

5 Pritisnite **HOME** za izlaz.



- Opcije koje možete podesiti se mogu razlikovati ovisno o okolnosti.
- Nedostupne opcije su sive boje u izborniku, ili nisu prikazane.

Settings

Picture

Pogledajte "Picture" podešenje za monitor (str. 42).

Sound

Pogledajte "Sound" podešenje za monitor (str. 44).

Features

Quick Start

Uređaj se uključuje brže nego inače unutar dva sata od isključivanja u pripravno stanje. Ipak, potrošnja energije se u pripravnom stanju povećava 38 W.

Timer Settings

Podešava timer za uključivanje i isključivanje ovog uređaja.

Sleep Timer

Podešava vrijeme nakon kojeg će se ovaj uređaj automatski isključiti u stanje pripravnosti.

Kad je aktiviran "Sleep Timer", na prednjoj strani monitora svijetli narančasto indikator ⏰ (Timer).



- Ako uređaj isključite i ponovno uključite, ili prebacite na mod monitora iz moda medijskog prijemnika, "Sleep Timer" se resetira na "Off".
- Na zaslonu se jednu minutu prije isključivanja ovog uređaja u stanje pripravnosti pojavljuje poruka.

On Timer Settings

On Timer

Podešava timer za uključivanje uređaja iz pripravnog stanja.

Timer Mode

Podešava željene dane u tjednu, u koje želite da timer uključuje ovaj uređaj.

Time

Podešava vrijeme za uključivanje uređaja.

Duration

Podešava vrijeme nakon kojeg se ovaj uređaj automatski vraća u pripravno stanje.



- Ako prebacite na mod monitora iz moda medijskog prijemnika, poništi se "Duration".

Clock Set

Omogućava ručno podešavanje sata. Kad ovaj uređaj prima digitalne kanale, sat se ne može ručno podesiti jer se točno vrijeme podešava pomoću emitiranog signala.



Media Receiver Set-up

Auto Start-up	Otvora izbornik početnih podešenja za odabir jezika, države i mjesta uporabe te ugađanje svih raspoloživih digitalnih i analognih kanala. Obično nije potrebno ponavljati postupak jer već postoje postavke države, jezika i pohranjeni kanali od prvog podešavanja (str. 10). Ipak, ova opcija omogućuje ponavljanje postupka (npr. ako se preselite ili potražite kanale koji su se počeli emitirati).		
Screen Settings	Screen Format	Za detalje o formatu zaslona, pogledajte "Ručno prilagođavanje formata slike" na str. 24.	
	Auto Format	Automatski mijenja format zaslona prema signalu emisije. Za zadržavanje osobne postavke, odaberite "Off".	
	Display Area	Podešava područje prikaza slike kod 1080i/p i 720p izvora kad je "Screen Format" podešen na "Wide".	
		Auto	Kod digitalnih emisija, prikaz slike u skladu s postavkama koje preporuča televizijska kuća.
		Full Pixel	Prikaz slike u originalnoj veličini.
		Normal	Prikaz slike u preporučenoj veličini.
	Horizontal Shift	Podešava vodoravni položaj slike.	
	Vertical Shift	Podešava okomiti položaja slike kad je "Screen Format" podešen na "Smart", "Zoom" ili "14:9".	
	Vertical Size	Podešava okomitu veličinu slike kad je "Screen Format" podešen na "Smart", "Zoom" ili "14:9".	
	PC Settings	Screen Format	Odabire format zaslona prilagođenog za prikaz slike iz računala.
Full 1		Povećava sliku tako da popunjava okomito područje i zadržava originalni format (vodoravno-okomito).	
		Full 2	Povećava sliku tako da popunjava područje prikaza.
Reset		Resetira postavke zaslona računala na tvorničke vrijednosti.	
Auto Adjustment		Automatski podešava položaja slike, fazu i nagib kad ovaj uređaj prima ulazni signal iz računala.  <ul style="list-style-type: none">"Auto Adjustment" možda neće funkcionirati kod određenih ulaznih signala. U tom slučaju, ručno podesite "Phase", "Pitch" i "Horizontal Shift".	
Phase		Podešava fazu ako zaslon titra.	
Pitch		Podešava nagib ako se pojave neželjene okomite linije.	
Horizontal Shift		Podešava vodoravni položaj slike.	
Power Management		Isključuje uređaj u pripravno stanje ako se ne prima signal iz računala 30 sekundi.	

AV Set-up	AV Preset	<p>Pridjeljuje naziv bilo kojoj opremi spojenoj na medijski prijemnik. Naziv će se kratko prikazati na zaslonu kad se odabere uređaj. Možete preskočiti ulaz na kojeg nisu spojeni uređaji.</p> <ol style="list-style-type: none"> 1 Pritisnite \uparrow/\downarrow za odabir željenog ulaznog izvora, a zatim pritisnite \ominus. 2 Pritisnite \uparrow/\downarrow za odabir jedne od sljedećih opcija, a zatim pritisnite \ominus.
		<p>-, CABLE, SAT, VCR, DVD/BD, GAME, AUDIO SYSTEM, CAM, PC Odaberite jedan od već podešenih naziva za spojeni uređaj.</p>
	Edit:	<p>Kreiranje vlastitog naziva.</p> <ol style="list-style-type: none"> 1 Pritisnite \uparrow/\downarrow za odabir željenog slova ili znamenke ("_" za razmak) te zatim pritisnite \leftrightarrow. <p>Ako unesete pogrešan znak Pritisnite \leftarrow/\rightarrow za odabir pogrešnog znaka. Zatim pritisnite \uparrow/\downarrow za odabir točnog znaka.</p> <ol style="list-style-type: none"> 2 Ponovite postupak iz koraka 1 dok ne unesete naziv. 3 Odaberite "OK" i pritisnite \ominus.
	Skip	<p>Preskače ulaz na koji nije priključen nijedan uređaj kod pritiska tipke \uparrow/\downarrow prilikom odabira izvora.</p>
	Speaker	<p>Uključuje/isključuje ugrađene zvučnike monitora.</p>
	TV Speaker	<p>Zvučnici monitora su uključeni za slušanje zvuka preko monitora.</p>
	Audio System	<p>Zvučnici monitora su isključeni kako bi se zvuk programa mogao slušati preko zvučnika vanjskog audio sustava spojenog na izlazne audio priključnice. Kod spajanja na "Control for HDMI" kompatibilan uređaj, možete uključiti spojeni uređaj preko monitora. Podešavanje se mora izvršiti nakon spajanja uređaja.</p>
Dual Sound	<p>Odabire zvuk iz zvučnika za stereo ili dvojezično emitiranje.</p>	
	Stereo/Mono	<p>Za stereo emisije.</p>
	A/B/Mono	<p>Za dvojezične emisije, odaberite "A" za zvučni kanal 1, "B" za zvučni kanal 2 ili "Mono" za mono kanal, ako postoji.</p>
		<ul style="list-style-type: none"> • Ako odaberete ostale uređaje spojene na ovaj uređaj, podesite "Dual Sound" na "Stereo", "A" ili "B".
IR Blaster Set-up	<p>Za podešavanje opcije "IR Blaster Set-up" pogledajte str. 12.</p>	

HDMI Set-up	Koristi se za podešavanje "Control for HDMI" kompatibilne opreme spojene na HDMI priključnice. Imajte na umu da HDMI funkcija također treba biti podešena na spojenom "Control for HDMI" kompatibilnom uređaju.
Control for HDMI	Aktivira povezanost "Control for HDMI" kompatibilne opreme i ovog uređaja. Kada je podešeno na "On", dostupne su sljedeće opcije izbornika. Ipak, potrošnja energije se u pripravnim stanju povećava. Ako je spojena određena Sony oprema kompatibilna s "Control for HDMI", ova postavka se primjenjuje na spojenu opremu automatski kad je "Control for HDMI" podešen na "On" pri uporabi ovog uređaja.
Auto Devices Off	Kad je podešena na "On", "Control for HDMI" kompatibilna oprema se isključuje kad prebacite ovaj uređaj u pripravno stanje pomoću daljinskog upravljača.
Auto TV On	Kada je podešena na "On" te se uključi spojena "Control for HDMI" oprema, ovaj uređaj se automatski uključuje te prikazuje HDMI ulazni signal sa spojene opreme.
Device List Update	Kreira ili ažurira "HDMI Device List". Može se spojiti do 14 "Control for HDMI" kompatibilnih uređaja, do 4 uređaja na jednu priključnicu. Obavezno ažurirajte "HDMI Device List" kad mijenjate spajanja ili postavke "Control for HDMI" kompatibilnih uređaja. Uređaje odaberite ručno, jednog po jednog, dok ne dobijete pravilnu sliku na nekoliko sekundi.
HDMI Device List	Prikaz spojene "Control for HDMI" kompatibilne opreme.
Product Information	Prikazuje informacije o vašem medijskom prijemniku. Odaberite "Monitor Product Information" za prikaz informacija o vašem monitoru.
All Reset	Resetira sve postavke na tvorničke vrijednosti i prikazuje izbornik "Auto Start-up".  <ul style="list-style-type: none"> • Ne isključujte ovaj uređaj tijekom ovog vremena (oko 30 sekundi) i ne pritisćite tipke. • Sve postavke, uključujući Digital Favourite popis, država/regija, jezik, automatski ugođeni kanali itd., će se automatski resetirati.



Monitor Set-up

Pogledajte "Monitor Set-up" podešavanje za monitor (str. 46).















Analogue Set-up









Programme List Display	Odaberite "Off" za isključivanje liste analognih kanala iz XMB™ (XrossMediaBar).
Auto Tuning	Ugađa sve dostupne analogne kanale. Ova opcija je korisna, primjerice, u slučaju preseljenja ili za pretraživanje novih kanala koji se pojave.

Programme Sorting	Mijenja redoslijed pohranjivanja analognih kanala u ovom uređaju. 1 Pritisnite \uparrow/\downarrow za odabir kanala koji želite premjestiti na novo mjesto, a zatim pritisnite \ominus . 2 Pritisnite \uparrow/\downarrow za odabir novog mjesta za kanal te pritisnite \ominus .
Manual Programme Preset	Prije odabira opcije "Label/AFT/Audio Filter/LNA/Skip", pritisnite PROG +/- za odabir programskog broja kanala. Ne može se odabrati programski broj kanala koji je označen za "Skip" (str. 35).
Programme/System/Channel	Ručno podešava kanale. 1 Pritisnite \uparrow/\downarrow za odabir "Programme", a zatim pritisnite \ominus . 2 Pritisnite \uparrow/\downarrow za odabir programskoj broja koji želite ručno ugoditi (ako ugađate videorekorder/DVD rekorder, odaberite kanal), zatim pritisnite ↵ RETURN . 3 Pritisnite \uparrow/\downarrow za odabir "System", a zatim pritisnite \ominus . 4 Pritisnite \uparrow/\downarrow za odabir jednog od sljedećih sustava emitiranja i zatim pritisnite ↵ RETURN . B/G: Za zemlje zapadne Europe I: Za Veliku Britaniju D/K: Za zemlje istočne Europe L: Za Francusku 5 Pritisnite \uparrow/\downarrow za odabir "Channel", a zatim pritisnite \ominus . 6 Pritisnite \uparrow/\downarrow za odabir "S" (za kabelaške kanale) ili "C" (za zemaljske kanale) i zatim pritisnite \rightarrow . 7 Ugodite kanale na sljedeći način: Ako ne znate broj kanala (frekvenciju) Pritisnite \uparrow/\downarrow za traženje sljedećeg raspoloživog kanala. Kad se pronađe kanal, pretraživanje se prekida. Za nastavak pretraživanja, pritisnite \uparrow/\downarrow . Ako znate broj kanala (frekvenciju) Pritisnite brojeve tipke za unos broja kanala kojeg želite ili kanal za videorekorder ili DVD rekorder. 8 Pritisnite \ominus za prijelaz na "Confirm" i pritisnite \ominus . 9 Pritisnite \ominus za odabir "OK", a zatim pritisnite \ominus . Ponovite opisani postupak za ručno podešavanje ostalih kanala.
Label	Dodjeljivanje naziva po izboru, do pet znakova, za odabrane kanale. Taj naziv će se kratko prikazati na zaslonu kad se odabere kanal. Za unos znakova, pogledajte korake 1 do 3 iz "Edit" (str. 35).
AFT	Omogućuje precizno ručno ugađanje kanala kad mislite da bi malim podešavanjem mogli poboljšati kvalitetu slike. Možete izvoditi precizno ugađanje u rasponu od -15 do +15. Kad je odabrano "On", precizno ugađanje se izvodi automatski.

Audio Filter	Poboljšava zvuk pojedinih kanala u slučaju izobličenja kod mono prijema. Ponekad može nestandardni signal uzrokovati izobličenje ili prekidanje zvuka kod mono prijema. Ako zvuk nije izobličen, preporučujemo da ostavite ovu opciju podešenu na tvorničku vrijednost "Off".  • Ne mogu se primati stereo ili dual sound programi ako je odabrana opcija "Low" ili "High".
LNA	Poboljšava kvalitetu slike za pojedine kanale u slučaju prijema slabih signala (smetnje). Ukoliko nema poboljšanja slike ni nakon podešavanja opcije "On", podesite opciju na "Off" (tvornička postavka).
Skip	Preskakanje neupotrijebljenih analognih kanala kod biranja kanala tipkama PROG +/- . (Preskočeni kanali se i dalje mogu odabrati brojčanim tipkama.)
Confirm	Pohranjivanje promjena unesenih u "Manual Programme Preset".

Digital Set-up DVB

Digital Tuning	Digital Auto Tuning	Ugađa sve dostupne digitalne kanale. Ova opcija je korisna, primjerice, u slučaju preseljenja ili za pretraživanje novih kanala koji se pojave. Za detalje pogledajte korak 6 iz "Početna podešavanja" (str. 11).
	Programme Sorting	Brisanje neželjenih digitalnih kanala pohranjenih u ovaj uređaj i promjena redoslijeda pohranjenih digitalnih kanala. 1 Pritisnite  za odabir kanala kojeg želite ukloniti ili premjestiti na novo mjesto. Kanal možete također odabrati unosom troznamenkastog broja kanala brojčanih tipaka. 2 Brisanje ili promjenu redoslijeda digitalnih kanala možete izvoditi na sljedeći način: Za brisanje digitalnog kanala Pritisnite  . Kad se prikaže poruka potvrde, pritisnite  za odabir "Yes", zatim pritisnite  . Za promjenu redoslijeda digitalnih kanala Pritisnite  , zatim pritisnite  za odabir novog položaja za kanal te pritisnite  . 3 Pritisnite  RETURN .
	Digital Manual Tuning	Za ručno ugađanje digitalnih kanala. Ova značajka je raspoloživa kad je "Digital Auto Tuning" podešen na "Antenna". 1 Brojčanom tipkom odaberite broj kanala koji želite ručno ugoditi, zatim pritisnite  za ugađanje kanala. 2 Kad uređaj pronađe raspoložive kanale, pritisnite  za odabir kanala koji želite pohraniti, zatim pritisnite  . 3 Pritisnite  za odabir programskog broja na koji želite pohraniti novi kanal, a zatim pritisnite  . Ponovite opisani postupak za ručno ugađanje ostalih kanala.

Subtitle Set-up	Subtitle Setting	Ako se odabere "For Hard of Hearing", uz titlove se mogu prikazivati i vizualne pomoćne funkcije (ako TV kanal emitira takve informacije).
	Subtitle Language	Omogućuje vam odabir jezika titlova.
Audio Set-up	Audio Type	Uključuje program za osobe oštećena sluha kad je odabrana opcija "For Hard of Hearing".
	Audio Language	Odabire jezik koji se koristi za program. Neki digitalni kanali mogu odašiljati nekoliko jezika dijaloga za program.
	Audio Description	Omogućuje audio opis (naracija) vizualnih informacija, ukoliko TV kanali odašilju takve informacije.
	Mixing Level*	Podešava kombinacije glavnog zvuka na uređaju i Audio Description opciju.
	Dynamic Range	Kompenzira razlike razine zvuka između kanala. Funkcija nema učinak za neke kanale.
	Optical Out	Odabir signala zvuka koji izlazi iz DIGITAL AUDIO OUT (OPTICAL) priključnice na stražnjoj strani medijskog prijemnika. Podesite na "Auto" kad je spojena Dolby Digital kompatibilna oprema, i podesite na "PCM" kad je spojena nekompatibilna oprema.
		
	* Ovaj postupak je dostupan samo kad je "Audio Description" podešeno na "On":	
Radio Display	Prikazuje podlogu zaslona kad slušate radijski prijem preko 20 sekundi bez pritiska ikoje tipke. Moguć je odabir boje zaslonske pozadine, prikaz boja slučajnim redoslijedom ili slide show (str. 30). Za privremeno isključenje prikaza zaslonske pozadine, pritisnite bilo koju tipku.	
Parental Lock	Podešava ograničenje gledanja programa prema dobi gledatelja. Programi koji imaju veću razinu ograničenja od podešene, mogu se gledati tek nakon unosa PIN koda. 1 Pritisnite brođane tipke za unos svog PIN koda. Ako niste već podesili PIN kôd, prikazuje se izbornik za podešavanje PIN koda. Slijedite upute iz odjeljka "PIN Code" dolje. 2 Pritisnite  za odabir razine ograničenja ili "None" (za neograničeno gledanje) i zatim pritisnite  . 3 Pritisnite  RETURN.	
PIN Code	Za prvo podešavanje PIN koda 1 Pritisnite brođane tipke za unos novog PIN koda. 2 Pritisnite  RETURN. Za promjenu PIN koda 1 Pritisnite brođane tipke za unos svog PIN koda. 2 Pritisnite brođane tipke za unos novog PIN koda. 3 Pritisnite  RETURN.  • PIN kôd 9999 se može uvijek upotrebljavati.	
Technical Set-up	Auto Service Update	Omogućuje ovom uređaju prepoznavanje i pohranjivanje novih digitalnih usluga kad postanu dostupne.  • Kako bi se usluge mogle ažurirati, ovaj uređaj mora povremeno ostati u pripravnom stanju.

Software Download Omogućuje ovom uređaju automatsko primanje nadogradnje softvera pomoću postojeće antene (ako je priključena). Sony preporučuje trajno podešavanje ove opcije na "On". Ako želite ažurirati svoj softver, podesite ovu opciju na "Off".



- Kako bi se usluge mogle ažurirati, ovaj uređaj mora povremeno ostati u pripravnom stanju.

System Information Prikaz trenutne verzije softvera i snage signala.



- Ako je skala signala crvena (nema signala) ili narančasta (signal slab), provjerite priključak antene/kabelskog sustava.

Time Zone Omogućuje ručni odabir vremenske zone u kojoj se nalazite ako zona ne odgovara onoj koja se automatski određuje prema odabranoj državi.

Auto DST Podešavanje opcije automatskog podešavanja ljetnog, odnosno zimskog računanja vremena.

On Automatsko podešavanje ljetnog, odnosno zimskog vremena prema kalendaru.

Off Vrijeme je prikazano prema razlici vremena podešenoj u "Time Zone" izborniku.

CA Module Set-up Omogućuje pristup plaćenim uslugama nakon nabavljanja Conditional Access Module (CAM) modula i kartice. Pogledajte str. 28 za položaj otvora kartice  (PCMCIA).

Kretanje po Home izborniku monitora

Za podešavanje izbornika monitora, prebacite u mod monitora pritiskom tipke **MONITOR HDMI** na daljinskom upravljaču.

1 Pritisnite **HOME**.

Na zaslonu se prikazuje Home izbornik monitora.

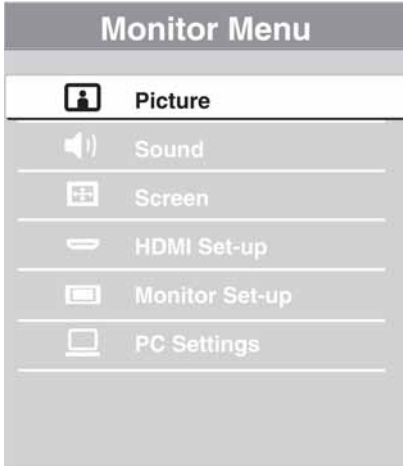

2 Pritisnite \uparrow/\downarrow za odabir opcije, a zatim pritisnite \odot .



3 Slijedite upute na zaslonu.



4 Pritisnite **HOME** za izlaz.





- Opcije koje možete podesiti se mogu razlikovati ovisno o okolnosti.
- Nedostupne opcije su sive boje u izborniku, ili nisu prikazane.



Picture Adjustment	Picture Mode	
		Odabire načina prikaza slike osim za ulaz s računala. "Picture Mode" sadrži najprikladnije opcije za videozapise i fotografije. Raspoložive opcije razlikuju se ovisno o ulaznom izvoru.
	Vivid	Za poboljšani kontrast i oštrinu slike.
	Standard	Za standardnu sliku. Preporučuje se kod uporabe uređaja u kućnim uvjetima.
	Cinema	Za gledanje filmskog sadržaja. Najprikladnije za gledanje u okruženju poput kino-dvorane.
	Custom	Omogućuje vam pohranu željenih podešenja.
	Photo-Vivid	Za gledanje fotografija. Poboljšava kontrast i oštrinu slike.
	Photo-Standard	Za gledanje fotografija. Podešava optimalnu kvalitetu slike za gledanje kod kuće.
	Photo-Original	Za gledanje fotografija. Predstavlja kvalitetu slike koja se koristi kod prikaza razvijenih fotografija.
	Photo-Custom	Omogućuje vam pohranu željenih podešenja.
Reset		Resetira sve postavke osim "Picture Mode" na tvornička podešenja.
Backlight		Podešava svjetlinu pozadinske rasvjete.
Contrast		Povećava ili smanjuje kontrast slike.
Brightness		Povećava ili smanjuje svjetlinu slike.
Colour		Povećava ili smanjuje zasićenost boja na slici.
Hue		Povećava ili smanjuje količinu zelenih i crvenih tonova.  <ul style="list-style-type: none">• "Hue" se može podesiti samo za NTSC signal boje (primjerice, američke video vrpce).
Colour Temperature		Podešava bjelinu slike.
	Cool	Bijelim tonovima dodaje plavu nijansu.
	Neutral	Bijelim tonovima dodaje neutralnu nijansu.
	Warm 1/Warm 2	Bijelim tonovima dodaje crvenu nijansu. "Warm 2" dodaje više crvene od opcije "Warm 1."
		 <ul style="list-style-type: none">• "Warm 1" i "Warm 2" se mogu odabrati ako je opcija "Picture Mode" podešena na "Vivid" (ili "Photo-Vivid").
Sharpness		Povećava ili smanjuje oštrinu slike.

Noise Reduction	Smanjuje šum na slici ("snijeg") kod loših uvjeta prijema.	
	Auto	Automatski smanjuje šumove (samo u analognom načinu).
	High/Medium/Low	Modificira učinak smanjivanja šumova.
	Off	Isključuje funkciju "Noise Reduction".
MPEG Noise Reduction	Smanjuje šum MPEG-komprimirane video slike. Učinkovito je kod gledanja DVD-a ili digitalnog emitiranja.	
Advanced Settings	Omogućuje precizno podešavanje "Picture" postavki. Ova podešenja se mogu odabrati ako je opcija "Picture Mode" podešena na "Vivid" (ili "Photo-Vivid").	
	Reset	Resetira sve napredne postavke na tvorničke vrijednosti.
	Black Corrector	Naglašava tamna područja slike radi snažnijeg kontrasta.
	Adv. Contrast Enhancer	Automatski podešava "Backlight" i "Contrast" na najprikladnije vrijednosti u skladu sa svjetlinom zaslona. Postavka je posebno prikladna kod tamnijih slika. Povećat će izraženost kontrasta tamnijih slika.
	Gamma	Podešava balans između svijetlih i tamnih područja slike.
	Clear White	Naglašava bijelu i svijetle boje.
	Colour Space	Mijenja raspon boje. "Wide" reproducira življe boje, dok "Standard" reproducira standardne boje.
	Live Colour	Daje veću živost bojama.
	White Balance	Detaljno poboljšava temperaturu boje.
		
Motionflow	Omogućuje tečniji prikaz pokreta videozapisa i smanjuje zamućenje slike.	
	High	Omogućuje tečniji prikaz kretanja u sadržajima temeljenima na filmu.
	Standard	Omogućuje tečan prikaz pokreta videozapisa. Koristite opciju za standardnu uporabu.
	Off	Koristite ovo podešenje kad postavke "High" i "Standard" uzrokuju šum.
		<ul style="list-style-type: none"> Ovisno o videozapisu, efekt možda neće biti vidljiv, čak i ako ste promijenili podešenja.

Film Mode	Omogućuje poboljšanu kvalitetu slike koja je optimizirana za film pri reprodukciji DVD-a snimljenog u filmskom modu.
Auto 1/Auto 2	"Auto 1" omogućuje tečniji prikaz kretanja nego originalan sadržaj temeljen na filmu. "Auto 2" pruža originalan sadržaj temeljen na filmu bez promjene.
Off	Isključuje funkciju "Film Mode".
	 <ul style="list-style-type: none"> • Ako slika sadrži nepravilne signale ili previše šuma, "Film Mode" će se automatski isključiti čak i ako je odabrano "Auto 1/Auto 2". • "Film Mode" nije raspoloživo kad je "Video/Photo" podešen na "Photo" ili kad TV detektira fotografiju ako je odabrana opcija "Video-A".
Game Mode	Nepodudaranje slike i zvuka svodi na minimum i pruža optimalnu sliku za gledanje sadržaja s igraće konzole i računala.
Video/Photo	Omogućuje prikladnu kvalitetu slike odabirom opcije ovisno o ulaznom izvoru (video ili foto datoteka).
Video-A	Podešava odgovarajuću kvalitetu slike, ovisno o ulaznom izvoru, video zapisa ili fotografija kod izravnog spajanja Sony opreme kompatibilne s HDMI izlazom koja podržava "Video-A" mod.
Video	Omogućuje prikladnu sliku za videozapise.
Photo	Omogućuje prikladnu sliku za fotografije.
	 <ul style="list-style-type: none"> • Podešen je fiksno "Video" kad spojena oprema ne podržava "Video-A" način, čak i kod odabira "Video-A". • Dostupno samo za HDMI 1, HDMI 2, HDMI 3, MONITOR HDMI i komponentni ulazni signal formata 1080i i 1080p.



- Neke opcije nisu raspoložive u modu PC/HDMI PC ulaza.

Sound

Sound Mode	Odabire efekt zvuka.
Dynamic	Naglašava visoke tonove i basove.
Standard	Za standardan zvuk.
Clear Voice	Povećava jasnoću glasa.
Reset	Resetira na tvornička podešenja sve postavke zvuka osim "Dual Sound".
Treble	Podešava visoke tonove.
Bass	Podešava basove.
Balance	Podešava balans između lijevog i desnog kanala zvučnika.
Surround	S-FORCE Front Surround Omogućuje virtualni surround zvuk kroz samo prednja dva zvučnika. Off Za normalan stereo ili mono prijem.
Voice Zoom	Podešava razinu zvuka ljudskih glasova. Primjerice, ako je glas osobe koja čita vijesti nerazgovijetan, možete pojačati ovu postavku kako bi glas postao čujniji. I obratno, ako gledate sportski program, možete smanjiti ovo podešenje kako biste ublažili glas komentatora.
Sound Booster	Proizvodi potpuniji zvuk za snažniji doživljaj, uz naglašavanje visokih tonova i basova.

Auto Volume	Održava stalnu razinu glasnoće unatoč promjenama (primjerice, reklame su često glasnije od ostalog programa).
Volume Offset	Podešava razinu glasnoće tekućeg ulaza u odnosu na ostale ulaze.



- Neke opcije nisu raspoložive kad je "Speaker" podešen na "Audio System" ili kad su spojene slušalice.



Screen

Screen Format	Za detalje o formatu zaslona, pogledajte "Ručno prilagođavanje formata slike", str. 24.
Auto Format	Automatski mijenja format zaslona prema signalu emisije. Za zadržavanje osobne postavke, odaberite "Off".
4:3 Default	Odabire standardni format zaslona za uporabu s emitiranom 4:3 slikom.
Smart	Prikaz klasične slike formata 4:3 uz oponašanje efekta širokog zaslona.
4:3	Prikaz konvencionalne slike formata 4:3 u pravilnim proporcijama.
Off	Zadržava tekuće podešenje opcije "Screen Format" kod promjene kanala ili ulaza.
Display Area	Podešava područje prikaza slike kod 1080i/p i 720p izvora kad je "Screen Format" podešen na "Wide".
Full Pixel	Prikazuje sliku u njevoj izvornoj veličini ako je izvor ulaznog signala 1080i/p.
Normal	Prikaz slike u preporučenoj veličini.
-1/-2	Uvećava sliku kako bi se sakrili njeni rubovi.
Horizontal Shift	Podešava vodoravni položaj slike.
Vertical Shift	Podešava okomiti položaja slike kad je "Screen Format" podešen na "Zoom".
Vertical Size	Podešava okomiti položaja slike kad je "Screen Format" podešen na "Smart" ili "Zoom".





HDMI Set-up

Koristi se za podešavanje "Control for HDMI" kompatibilne opreme spojene na HDMI priključnice. Imajte na umu da HDMI funkcija također treba biti podešena na spojenom "Control for HDMI" kompatibilnom uređaju.

Control for HDMI	Aktivira povezanost "Control for HDMI" kompatibilne opreme i ovog uređaja. Kada je podešeno na "On", dostupne su sljedeće opcije izbornika. Ipak, potrošnja energije se u pripravnom stanju povećava.
Auto Devices Off	Kad je podešena na "On", "Control for HDMI" kompatibilna oprema se isključuje kad prebacite ovaj uređaj u pripravno stanje pomoću daljinskog upravljača.
Auto TV On	Kada je podešena na "On" te se uključi spojena "Control for HDMI" oprema, ovaj uređaj se automatski uključuje te prikazuje HDMI ulazni signal sa spojene opreme.
Device List Update	Kreira ili ažurira "HDMI Device List". Može se spojiti do 14 "Control for HDMI" kompatibilnih uređaja, do 4 uređaja na jednu priključnicu. Obavezno ažurirajte "HDMI Device List" kad mijenjate spajanja ili postavke "Control for HDMI" kompatibilnih uređaja. Uređaje odaberite ručno, jednog po jednog, dok ne dobijete pravilnu sliku na nekoliko sekundi.
HDMI Device List	Prikaz spojene "Control for HDMI" kompatibilne opreme.

Monitor Set-up











Power Saving	Smanjuje potrošnju energije podešavanjem pozadinskog osvjetljenja. Također pojačava razinu crne. Odaberite "Off", "Low", "High" ili "Picture Off".	
Light Sensor	On	Automatski optimizira postavke slike prema osvjetljenju sobe.
	Off	Isključuje funkciju "Light Sensor".
		<ul style="list-style-type: none">• Ne pokrivajte senzor jer mu time možete poremetiti funkciju. Pogledajte str. 22 za informaciju o položaju senzora.• Ovisno o podešenjima "Picture Mode" i "Power Saving", učinak funkcije "Light Sensor" može varirati.
Product Information	Prikazuje informacije o vašem monitoru.	
Remote Control Set-up	Registrira daljinski upravljač na uređaju; u protivnom se daljinski upravljač ne može koristiti s ovim uređajem. Ako registrirate ili brišete daljinski upravljač, prikazuju se upute. Za registraciju ili brisanje slijedite upute.	
		<ul style="list-style-type: none">• Daljinski upravljač možete registrirati samo s jednim uređajem.
Wireless Channel Set-up	Wireless Channel Selection	Za odabir bežičnog kanala između "Auto", "36ch", "40ch", "44ch" ili "48ch". Ako je bežični kanal nesiguran, odaberite "Auto" za traženje raspoloživog kanala.
	Wireless Information	Prikazuje informacije o tekućem bežičnom kanalu i razini kanala.
Language	Odabir jezika na kojem se prikazuju izbornici.	

PC Settings

Screen Format	Odabire format zaslona prilagođenog za prikaz slike iz računala.	
	Normal	Prikaz slike u njenoj originalnoj veličini.
	Full 1	Povećava sliku tako da popunjava okomito područje i zadržava originalni format (vodoravno-okomito).
	Full 2	Povećava sliku tako da popunjava područje prikaza.
Reset	Resetira postavke zaslona računala na tvorničke vrijednosti.	
Horizontal Shift	Podešava vodoravni položaj slike.	
Vertical Shift	Podešava okomiti položaj slike.	

Tehnički podaci

Medijski prijemnik

Naziv modela		MBT-W1
Sustav		
TV sustav	Analogni: Ovisno o odabranoj državi: B/G/H, D/K, L, I Digitalni: DVB-T/DVB-C	
Sustav boje/videosignala	Analogni: PAL, SECAM NTSC 3.58, 4.43 (samo Video In) Digitalni: MPEG-2 MP@ML/HL, H.264/MPEG-4 AVC HP@L4.0, MP@L3.0	
Pokrivenost kanala	Analogni: VHF: E2–E12/UHF: E21–E69/CATV: S1–S20/HYPER: S21–S41 D/K: R1–R12, R21–R69/L: F2–F10, B–Q, F21–F69/I: UHF B21–B69 Digitalni: VHF/UHF	
Ulazne/izlazne priključnice		
Antena	75-ohmska vanjska priključnica za VHF/UHF	
 AV1	21-pinska Scart priključnica (CENELEC standard) uključujući audio/video ulaz, RGB ulaz i audio/video izlaz uređaja.	
 AV2	Video ulaz (phono priključnica)	
 AV2	Audio ulaz (phono priključnice)	
	DIGITAL AUDIO OUT (OPTICAL)(digitalna optička priključnica)	
 COMPONENT IN	Podržani formati: 1080p, 1080i, 720p, 576p, 576i, 480p, 480i Y: 1 Vp-p, 75 ohma, 0,3 V negativna sinkronizacija PB/CB: 0,7 Vp-p, 75 ohma PR/CR: 0,7 Vp-p, 75 ohma	
 COMPONENT IN	Audio ulaz (phono priključnice) 500 mVrms	
HDMI IN 1, 2, 3	Video: 1080p, 1080i, 720p, 576p, 576i, 480p, 480i Audio: Dvokanalni Linear PCM 32, 44,1 i 48 kHz, 16, 20 i 24 bita PC ulaz (pogledajte str. 49)	
PC IN 	PC ulaz (D-sub 15-pin) G: 0,7 Vp-p, 75 ohma, bez sinkronizacije na zeleno B: 0,7 Vp-p, 75 ohma, bez sinkronizacije na zeleno R: 0,7 Vp-p, 75 ohma, bez sinkronizacije na zeleno HD: 1-5 Vp-p VD: 1-5 Vp-p - PC audio ulaz (mini priključnica)	
IR BLASTER	3,5 mm mini priključnica	
	CAM (Conditional Access Module) utor	
	Priključnica za slušalice	
	USB priključnica	
Napajanje i ostalo		
Napajanje	Mrežni adapter: 100 - 240 V AC, 50/60 Hz Medijski prijemnik: DC 18 V	
Potrošnja energije	20 W	
Potrošnja u pripravnom stanju*	3,5 W ili manje (19 W kad je Quick Start podešen na ON)	
Dimenzije (približno) (š × v × d)	za okomito postavljanje sa stalkom	13,1 × 30,2 × 28,6 cm
	za vodoravno postavljanje	28,0 × 7,2 × 28,6 cm
Masa (pribl.)	za okomito postavljanje sa stalkom	2,5 kg
	za vodoravno postavljanje	2,4 kg

Monitor

Naziv modela		LDM-Z401
Sustav		
Sustav zaslona		LCD (Liquid Crystal Display) zaslon
Izlazna snaga zvuka	sa SS-TBL700	5 W + 5 W + 10 W (niskotonac)
	sa SS-WAL700	10 W + 10 W
Ulazne/izlazne priključnice		
MONITOR HDMI IN		Video: 1080/24p, 1080p, 1080i, 720p, 576p, 576i, 480p, 480i Audio: Dvokanalni Linear PCM 32, 44,1 i 48 kHz, 16, 20 i 24 bita PC ulaz (pogledajte str. 49)
Napajanje i ostalo		
Napajanje		220 - 240 V AC, 50 Hz
Veličina zaslona (mjereno dijagonalno)		40 inča (oko 101,6 cm)
Razlučivost zaslona		1.920 točaka (horizontalno) × 1.080 linija (vertikalno)
Potrošnja energije	u Home"/ "Standard" modu	175 W
	u "Shop"/"Vivid" modu	195 W
Potrošnja u pripravnom stanju*		0,45 W ili manje (19 W kad je Quick Start podešen na ON)
Dimenzije (približno) (š × v × d)	s postoljem	98,6 × 69,1 × 41,5 cm
	bez postolja	98,6 × 59,9 × 2,8 cm
Masa (približno)	s postoljem	16 kg
	bez postolja	12,2 kg
Isporučeni pribor		Pogledajte "1: Provjera uređaja i pribora" na str. 4.
Dodatni pribor		SS-TBL700 Sustav zvučnika, SS-WAL700 Sustav zvučnika, SU-WL700 Zidni nosač

* U navedeno pripravno stanje uređaja prijede nakon dovršetka potrebnih internih postupaka.

Bežični sustav	
Sustav prijenaosa	OFDM
Frekvencija signala	5,15 – 5,25 GHz
Udaljenost prijenaosa	30 cm – 20 m (ovisno o instalaciji/uporabi)

Tablica ulaznih signala računala za (PC

<i>Razlučivost</i>				<i>Vodoravna frekvencija (kHz)</i>	<i>Okomita frekvencija (Hz)</i>	<i>Standard</i>
<i>Signali</i>	<i>Vodoravno (piksela)</i>	<i>×</i>	<i>Okomito (linija)</i>			
VGA	640	×	480	31.5	60	VGA
	640	×	480	37.5	75	VESA
	720	×	400	31.5	70	VGA-T
SVGA	800	×	600	37.9	60	VESA smjernice
	800	×	600	46.9	75	VESA
XGA	1024	×	768	48.4	60	VESA smjernice
	1024	×	768	56.5	70	VESA
	1024	×	768	60.0	75	VESA
WXGA	1280	×	768	47.4	60	VESA
	1280	×	768	47.8	60	VESA
	1280	×	768	60.3	75	
	1360	×	768	47.7	60	VESA
SXGA	1280	×	1024	64.0	60	VESA

- PC ulaz ovog TV-a ne podržava funkcije Sync on Green niti Composite Sync.
- PC ulaz ovog uređaja ne podržava interlace signale.
- PC ulaz ovog uređaja podržava signale iz gornje tablice uz 60 Hz vertikalne frekvencije. Za ostale signale prikazat će se poruka "No signal".

Tablica ulaznih signala računala za HDMI IN 1, 2, 3



<i>Razlučivost</i>				<i>Vodoravna frekvencija (kHz)</i>	<i>Okomita frekvencija (Hz)</i>	<i>Standard</i>
<i>Signali</i>	<i>Vodoravno (piksela)</i>	<i>×</i>	<i>Okomito (linija)</i>			
VGA	640	×	480	31.5	60	VGA
SVGA	800	×	600	37.9	60	VESA smjernice
XGA	1024	×	768	48.4	60	VESA smjernice
WXGA	1280	×	768	47.4	60	VESA
WXGA	1280	×	768	47.8	60	VESA
SXGA	1280	×	1024	64.0	60	VESA

U slučaju problema

Provjerite trepće li indikator  (pripravno stanje) crveno.











Ukoliko treperi





Uključena je funkcija automatske dijagnostike.

- 1 Izmjerite koliko puta indikator  (pripravno stanje) trepće između svakog prekida od dvije sekunde.
Primjerice, indikator zatreperi tri puta, prestane treperiti na dvije sekunde, te zatreperi tri puta, itd.
- 2 Pritisnite  na uređaju kako biste ga isključili, odspojite mrežni kabel, te obavijestite prodavatelja ili Sony servis o treptanju indikatora (broju treptaja).

Ukoliko ne treperi

- 1 Provjerite opcije navedene u tablici ispod.
- 2 Ukoliko je problem i dalje prisutan, odnesite ovaj uređaj u ovlaštenu servis na popravak.

Problem	Objašnjenje/Rješenje
Slika	
Nema slike (zatamnjen zaslon) ni zvuka.	<ul style="list-style-type: none">• Provjerite spajanje antene/kabelskog sustava.• Spojite uređaj na mrežno napajanje te pritisnite  na uređaju.• Ako svijetli crveni indikator , pritisnite tipku TV I/.
Nema slike ni izbornika za opremu spoenu na Scart priključnicu.	<ul style="list-style-type: none">• Pritisnite tipku / za prikaz liste spojene opreme, zatim odaberite željeni ulaz.• Provjerite spoj između vanjske opreme i ovog uređaja.
Dvostruka slika ili pojava šuma (analogni način)	<ul style="list-style-type: none">• Provjerite spajanje antene/kabelskog sustava.• Provjerite lokaciju i usmjerenje antene.
Na zaslonu se prikazuje samo snježna slika ili šumovi (samo u analognom načinu)	<ul style="list-style-type: none">• Provjerite je li antena slomljena ili svijena.• Provjerite je li antena na kraju roka trajanja. (3-5 g. normalne uporabe, 1-2 g. na morskoj obali).
Smetnje u slici ili zvuku tijekom praćenja TV programa (samo u analognom načinu)	<ul style="list-style-type: none">• Podesite "AFT" (Automatic Fine Tuning) kako biste ostvarili bolji prijem (str. 37).
Mjestimična pojava crnih i/ili svijetlih točkica na zaslonu	<ul style="list-style-type: none">• Slika ovog prijemnika sastoji se od tamnih/svijetlih točkica (piksela). Ova pojava nije kvar uređaja.
Slika se ne prikazuje u boji	<ul style="list-style-type: none">• Odaberite "Reset" (str. 42).
Nema boje ili nepravilna boja pri gledanju signala  /  COMPONENT IN priključnica	<ul style="list-style-type: none">• Provjerite jesu li / COMPONENT IN priključnice pravilno povezane s pripadajućim priključnicama.
Slika se "smrzne" ili sadrži digitalne smetnje	<ul style="list-style-type: none">• Provjerite razinu signala (str. 40). Ako je skala signala crvena (nema signala) ili narančasta (signal slab), provjerite priključak antene/kabelskog sustava.• Odspojite spojeni USB uređaj. Možda je oštećen ili ga TV ne podržava. Provjerite sljedeću web stranicu za najnovije podatke o kompatibilnim USB uređajima: http://support.sony-europe.com/TV/compatibility/
Zvuk	
Dobra slika, ali nema zvuka	<ul style="list-style-type: none">• Pritisnite tipku  +/- ili  (isključivanje zvuka).• Provjerite je li funkcija "Speaker" podešena na "TV Speaker" (str. 35).• Kod uporabe HDMI ulaza sa Super Audio CD-om ili DVD-Audio, DIGITAL AUDIO OUT (OPTICAL) možda neće omogućavati signal zvuka.

Problem	Objašnjenje/Rješenje
Kanali	
Ne može se odabrati željeni kanal	<ul style="list-style-type: none"> • Odaberite između digitalnog i analognog načina te odaberite željeni digitalni/analogni kanal.
Neki kanali su prazni	<ul style="list-style-type: none"> • Kanal je kodiran ili treba platiti pretplatu. Pretplatite se na TV uslugu. • Kanal služi samo za prijenos podataka (bez slike i zvuka). • Obratite se davatelju usluge za podrobnosti o prijenosu.
Digitalni kanal se ne prikazuje	<ul style="list-style-type: none"> • Obratite se lokalnom davatelju usluga za informacije jesu li digitalni programi dostupni kod vas. • Nabavite antenu s većim pojačanjem. • Bežična komunikacija
Bežična komunikacija	
Slika kasni	<ul style="list-style-type: none"> • Uređaju treba duže vrijeme za uspostavu komunikacije nakon isključenja. Za prikaz slike je potrebno oko 20 sekundi. Odabir opcije "Quick Start" može skratiti vrijeme čekanja (str. 33).
Poruka "Wireless communication in progress." ne nestaje ili se prikazuje se "Wireless communication failed".	<ul style="list-style-type: none"> • Kad se bežična komunikacija prekine, za ponovni prikaz slike će uređaju trebati oko 15 sekundi. Do prikaza slike je vidljiva poruka "Wireless communication in progress." • Provjerite jesu li monitor i medijski prijemnik postavljeni pravilno (str. 4). • Provjerite radi li u blizini bežična oprema koja koristi istu radijsku frekvenciju kao ovaj uređaj, ili je u blizini uređaja nešto što ometa bežičnu komunikaciju. Držite takvu opremu dalje od uređaja ili je isključite.
Slika i zvuk sadrže šum ili su isprekidani	<ul style="list-style-type: none"> • Provjerite jesu li monitor i medijski prijemnik postavljeni pravilno (str. 4). • Slika se može izobličiti ako neko prolazi između monitora i medijskog prijemnika. • Provjerite radi li u blizini bežična oprema koja koristi istu radijsku frekvenciju kao ovaj uređaj, ili je u blizini uređaja nešto što ometa bežičnu komunikaciju. Držite takvu opremu dalje od uređaja ili je isključite.
Općenito	
Izobličena slika i/ili zvuk	<ul style="list-style-type: none"> • Odmaknite uređaj od izvora električnih smetnji, kao što su vozila, sušila za kosu i optički uređaji. • Kod postavljanja dodatne opreme, ostavite razmak između te opreme i ovog uređaja. • Provjerite spajanje antene/kabelskog sustava. • Odmaknite antenski/kabelski kabel od ostalih kabela.
Ovaj uređaj se automatski isključuje (uređaj se isključuje u pripravno stanje)	<ul style="list-style-type: none"> • Provjerite je li uključen "Sleep Timer" ili potvrdite postavku "Duration" za "On Timer Settings" (str. 33). • Ako se ne primaju signali ili se ne upravlja TV-om tijekom 10 min, monitor se automatski prebacuje u pripravno stanje.
Uređaj se automatski uključuje	<ul style="list-style-type: none"> • Provjerite je li uključen "On Timer" (str. 33).
Neki izvori signala se ne mogu odabrati	<ul style="list-style-type: none"> • Odaberite "AV Preset" te isključite "Skip" na izvoru ulaznog signala (str. 35).
Daljinski upravljač ne radi	<ul style="list-style-type: none"> • Zamijenite baterije. • Registrirajte daljinski upravljač pomoću tipaka //// na prednjoj strani medijskog prijemnika (str. 46).
Nije moguće dodati kanal na Favourite popis	<ul style="list-style-type: none"> • Na Favourite popis je moguće dodati do 999 kanala.
HDMI oprema ne prikazuje u "HDMI Device List"	<ul style="list-style-type: none"> • Provjerite imate li "Control for HDMI" kompatibilnu opremu.
Nisu ugođeni svi kanali	<ul style="list-style-type: none"> • Za informacije o kabelskim kanalima provjerite internetsku stranicu. http://support.sony-europe.com/TV/DVBC/
Ne možete odabrati "Off" u "Control for HDMI"	<ul style="list-style-type: none"> • Ako je na ovaj uređaj spojena bilo kakva "Control for HDMI" kompatibilna audio oprema, ne možete odabrati "Off" u ovom izborniku. Želite li promijeniti audio izlaz zvučnika monitora, odaberite "TV Speaker" u izborniku "Speaker" (str. 35).
Na zaslonu se prikazuje poruka "Store Display Mode: On"	<ul style="list-style-type: none"> • Odaberite "All Reset" u izborniku "Media Receiver Set-up" (str. 36).



Za korisne informacije o Sonyjevim proizvodima posjetite

<http://www.sony-europe.com/myproduct/>