

## Digitalni LCD TV prijemnik

Upute za uporabu

Upute za brzi početak

Instruction Manual

Dodatne informacije

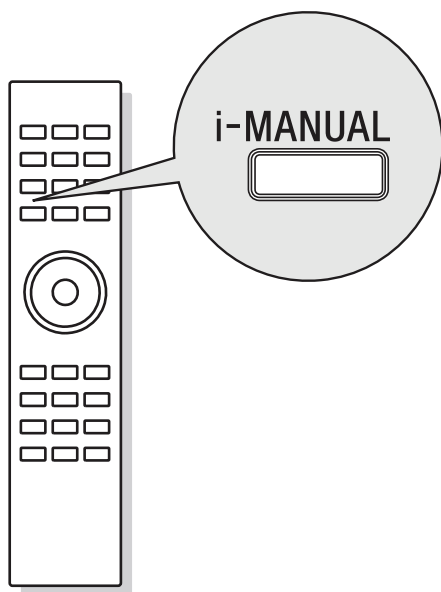

# BRAVIA

KDL-46EX4xx / KDL-40BX4xx / KDL-40EX4xx / KDL-40NX5xx /  
KDL-37EX4xx / KDL-32BX3xx / KDL-32BX4xx / KDL-32EX3xx /  
KDL-32EX4xx / KDL-32NX5xx / KDL-26EX3xx / KDL-22EX3xx

## Uvod

Zahvaljujemo na odabiru Sony proizvoda. Prije uporabe TV prijemnika, molimo vas da pažljivo i temeljito pročitate ove upute i da ih sačuvate za kasniju uporabu.

## Napomene o funkciji Digital TV

- Sve značajke vezane uz funkciju Digital TV (**DVB**) radit će samo u zemljama ili područjima emitiranja DVB-T (MPEG-2 i H.264/MPEG-4 AVC) digitalnog zemaljskog signala ili gdje je omogućen pristup kompatibilnom DVB-C (MPEG-2 i H.264/MPEG-4 AVC) kablskom sustavu. Provjerite kod svog davatelja usluga emitira li se DVB-T signal i u vašoj zemlji ili provjerite da li njihov DVB-C kablski sustav odgovara integriranim funkcijama ovog TV prijemnika.
- Poslužitelj usluge kablške TV može naplatiti takve usluge, te će možda biti potreban vaš pristanak na takve uvjete poslovanja.
- Iako je ovaj TV prijemnik usklađen s DVB-T i DVB-C standardima, nije zajamčena njegova kompatibilnost s budućim DVB-T digitalnim zemaljskim i DVB-C digitalnim kablskim prijenosima.
- Neke Digital TV funkcije možda neće biti dostupne u nekim zemljama/regijama, a DVB-C kablške funkcije možda neće pravilno raditi kod nekih operatera.

Popis podržanih kablških poslužitelja potražite na web adresi:

<http://support.sony-europe.com/TV/DVBC/>



- DVB-C kabel nije raspoloživ za KDL-40/37/32P36xx.

Proizvođač ovog uređaja je Sony Corporation, 1-7-1 Konan Minato-ku Tokyo, 108-0075 Japan. Ovlašteni predstavnik za EMC i sigurnost proizvoda je Sony Deutschland GmbH, Hedelfinger Strasse 61, 70327 Stuttgart, Germany. Za sva pitanja servisa i jamstva, obratite se na adrese navedene u odvojenim dokumentima koji se tiču servisa ili jamstva.

## Napomena za korisnike u Republici Hrvatskoj

### IZJAVA O SUKLADNOSTI

Proizvođač ovog proizvoda je Sony Corporation, 1-7-1 Konan Minato-ku, Tokyo 108-0075, Japan.

Sony, odnosno njegov ovlašteni zastupnik Sony Central and Southeast Europe Kft., Predstavništvo u Republici Hrvatskoj izjavljuje da je ovaj proizvod usklađen s bitnim zahtjevima tehničkih propisa koji su za ovaj proizvod utvrđeni.

Izjave o sukladnosti dostupne su na internet stranici [www.sukladnost-sony.com.hr](http://www.sukladnost-sony.com.hr)

## Zaštitni znakovi

- **DVB** je registrirani zaštitni znak tvrtke DVB Project.
- HDMI, HDMI logotip i High Definition Multimedia Interface su zaštićeni znakovi ili registrirani zaštićeni znakovi tvrtke HDMI Licensing LLC.
- Proizvedeno prema licenci tvrtke Dolby Laboratories. Dolby i simbol dvostruko-D su zaštitni znaci tvrtke Dolby Laboratories.
- O DIVX VIDEO FORMATU: DivX® je digitalni videoformat koji je kreirala DivX, Inc. To je službeni DivX Certified uređaj koji reproducira DivX video. Za više informacija i preuzimanje softvera za konvertiranje datoteka u DivX format posjetite [www.divx.com](http://www.divx.com).
- DIVX VIDEO-ON-DEMAND: Ovaj DivX Certified® uređaj potrebno je registrirati kako bi mogao reproducirati DivX Video-on-Demand (VOD) sadržaje. Za generiranje registracijskog koda pronađite dio za DivX VOD u izborniku za podešenje uređaja. S tim kodom posjetite [vod.divx.com](http://vod.divx.com) kako biste dovršili postupak registracije i saznali više o DivX VOD.



## O nazivima modela u ovom priručniku

Oznaka "xx" koja se pojavljuje u nazivu modela odgovara brojkama koje označavaju boju uređaja.



- Slike koje se koriste o ovim uputama prikazuju model KDL-32EX402 ako nije navedeno drukčije.

# Sadržaj

## *Upute za brzi početak*

4

Sigurnosne informacije .....	9
Mjere opreza .....	10

## *Instruction Manual*

Navigacija kroz izbornik Instruction Manual .....	11
---	----

## *Dodatne informacije*

Postavljanje pribora (zidni nosač) .....	12
Tehnički podaci .....	15
U slučaju problema .....	18

**DVB** : samo za digitalne kanale

- Prije uporabe TV prijemnika pročitajte "Sigurnosne napomene" (str. 9). Sačuvajte ovaj priručnik za buduću uporabu.
- Cjelovite upute za rukovanje možete pronaći na zaslonu.
- Upute o montaži zidnog nosača se nalaze u ovom priručniku.

## 1: Provjera isporučenog pribora

Mrežni kabel (1) (samo za KDL-46EX4xx)

Držać kabela (1) (samo za KDL-40/32NX5xx)

Postolje (1)\*

Vijci za postolje (4) (samo za KDL-46EX4xx)

Vijci za postolje (4 + 3) (samo za KDL-40BX4/EX4xx, KDL-37EX4xx, KDL-32BX3/BX4/EX3/EX4xx, KDL-26EX3xx, KDL-22EX3xx)

Vijci za postolje (4 + 4) (samo za KDL-40/32NX5xx)

Daljinski upravljač RM-ED022 (1)

Baterije veličine AAA (2)

\* Rastavljen osim za KDL-46EX4xx.

### Ulaganje baterija u daljinski upravljač

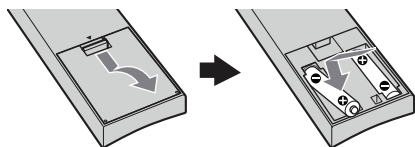

- Prilikom ulaganja baterija obratite pažnju na ispravan polaritet.
- Ne koristite različite vrste baterija istovremeno i ne miješajte stare i nove baterije.
- Iskorištene baterije odložite na ekološki prihvatljiv način. Neke regije imaju zakonski uređeno odlaganje baterija. Upoznajte se s lokalnim propisima.
- Pažljivo rukujte daljinskim upravljačem. Ne ispuštajte i ne gazite po njemu, te ne proljevajte nikakvu tekućinu po njemu.
- Ne stavljajte daljinski upravljač na mjesta blizu izvora topline, na izravnu sunčevu svjetlost ili u vlažnoj prostoriji.

## 2: Pričvršćivanje postolja

Slijedite korake za sastavljanje i postavljanje uređaja na postolje.

- 1 Pogledajte isporučeni letak s opisom pravilnog pričvršćivanja postolja za neke modele TV-a.
- 2 Postavite TV prijemnik na postolje. Pri tome pripazite na kabele.

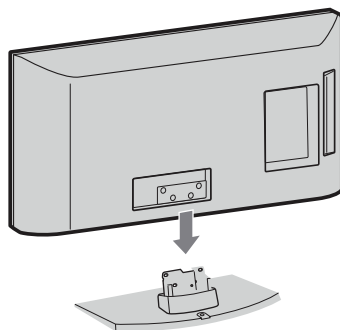

- 3 Isporučenim vijcima pričvrstite TV prijemnik na otvore postolja označene strelicama ↑.

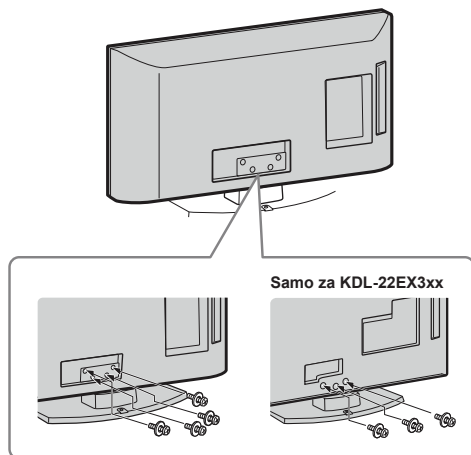

- Kod uporabe električnog odvijača, podesite silu pritezanja na približno 1,5 N·m (15 kgf·cm).

### 3: Spajanje antene/kabelskog sustava/ videorekordera/ DVD rekordera

Spajanje samo antene/kabelskog sustava

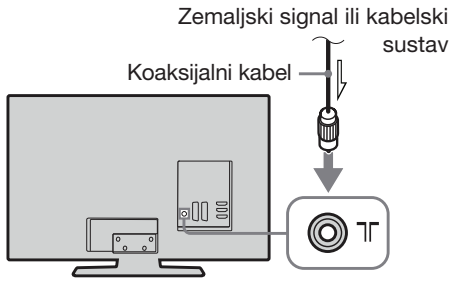

Spajanje antene/kabelskog sustava/videorekordera/ DVD rekordera scart kabelom

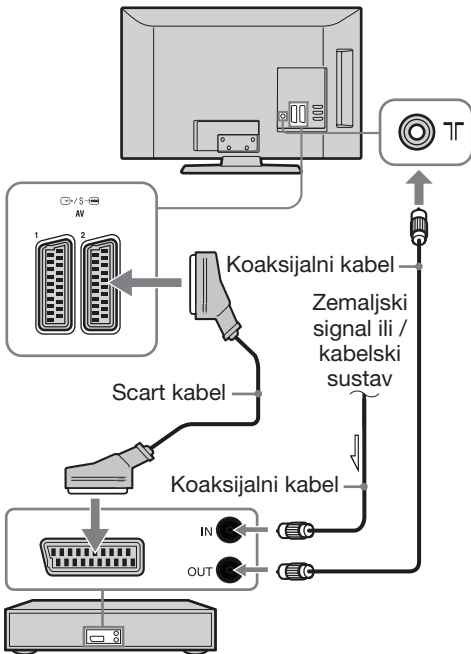

Videorekorder/DVD rekorder



- AV1 izlazi prenose samo analogni signal.
- AV2 izlaz ne prenosi PC, HDMI, komponentni i USB signal.

Spajanje antene/kabelskog sustava/videorekordera/ DVD rekordera HDMI kabelom

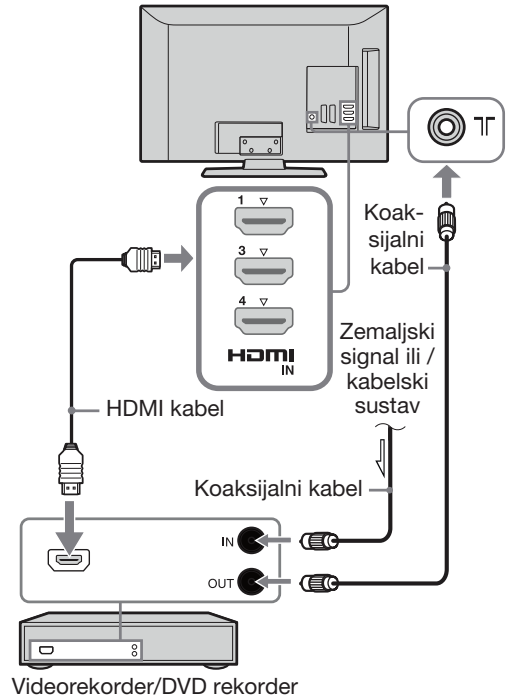

Videorekorder/DVD rekorder

### 4: Sprječavanje prevrtanja TV-a

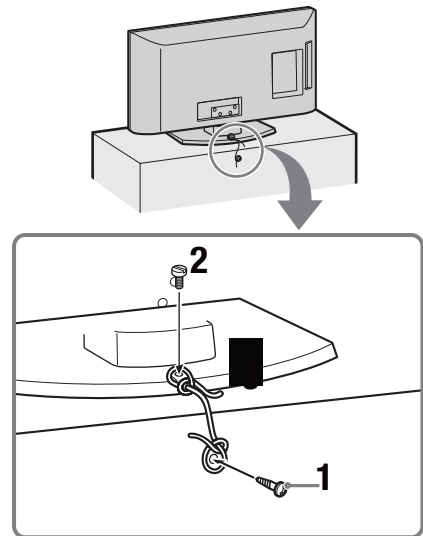

- 1 Zavrnite vijak za drvo (promjer 4 mm, nije priložen) u postolje TV prijemnika.

Upute za brzi početak

Nastavlja se

- Zavrtnite vijak (M4 × 16, nije priložen) u otvor na TV prijemniku.
- Povežite vijak za drvo i vijak na uređaju jakim vezicom.



- Za učvršćenje TV prijemnika koristi se dodatno nabavljivi Sony učvršni kabel. Za kupnju se obratite najbližem Sony prodavatelju. Pripremite naziv modela svog TV prijemnika.

## 5: Povezivanje kabela

(samo za KDL-40/32NX5xx)

Kabele možete povezati u snop kao na donjoj slici.

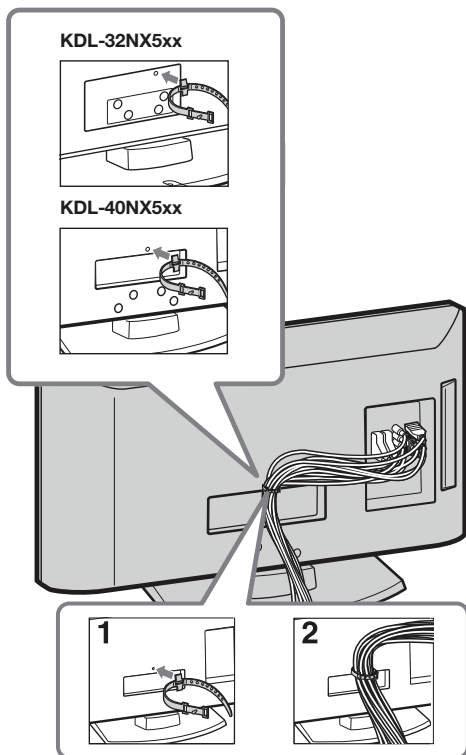

- Nemojte mrežni kabel povezivati u snop s drugim kablama.

## 6: Odabir jezika, zemlje/ regije i lokacije

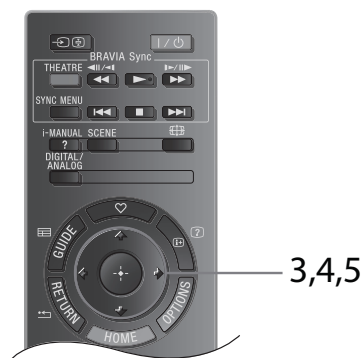
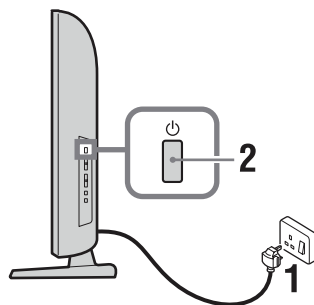

- Priključite TV prijemnik u zidnu utičnicu (220-240 V AC, 50 Hz).
- Pritisnite na bočnoj strani TV-a. Kod prvog uključanja TV prijemnika, na zaslonu se pojavi izbornik jezika.
  - Kad uključite TV, indikator uključenosti svijetli zeleno.
- Pritisnite tipke za odabir jezika prikazanih na izbornicima i zatim pritisnite .



- 4 Pritisnite ⇅ za odabir države/regije u kojoj će se upotrebljavati ovaj TV i zatim pritisnite ⊕.



Ako se država/regija u kojoj želite upotrebljavati ovaj TV ne nalazi na popisu, odaberite "-" umjesto države.

- 5 Pritisnite ⇅ za odabir mjesta na kojem će se upotrebljavati ovaj TV i zatim pritisnite ⊕.

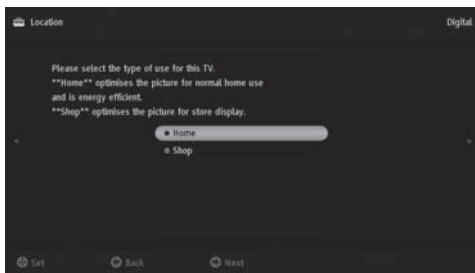

U Shop modu će se neke postavke povremeno resetirati za uporabu u trgovini.

Ova opcija bira početni mod slike u skladu s tipičnim osvjetljenjem u tim prostorima.

## 7: Automatsko ugađanje

- 1 Pritisnite ⊕.

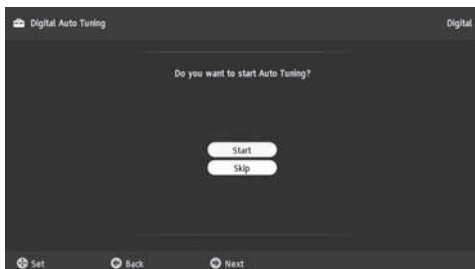

- 2 Pritisnite ⇅ za odabir "Antenna" ili "Cable" te pritisnite ⊕.

Nakon odabira opcije "Cable", pojavi se izbornik za odabir načina pretraživanja. Pogledajte odjeljak "Ugađanje TV prijemnika za kablanski sustav" (str. 7).

TV prijemnik počinje pretragu svih dostupnih digitalnih kanala i nakon toga analognih. Postupak može potrajati nekoliko minuta, stoga vas molimo da za to vrijeme ne pritisćete tipke na TV prijemniku i daljinskom upravljaču.

### Ukoliko se pojavi poruka za potvrdu priključka antene

Nije pronađen ni jedan digitalni ili analogni kanal. Provjerite priključke antene/kablanskog sustava i pritisnite ⊕ za ponovo uključivanje automatskog ugađanja.

- 3 Programme Sorting (samo u analognom načinu): Mijenja redoslijed pohranjivanja analognih kanala u TV prijemniku.

- 1 Pritisnite ⇅ za odabir kanala koji želite premjestiti na novo mjesto, a zatim pritisnite ⇄.  
2 Pritisnite (10.8 pt) za odabir novog mjesta za kanal te pritisnite ⊕.

Ako ne želite promijeniti redoslijed pohranjivanja analognih kanala na TV prijemniku, pritisnite HOME za prijelaz na sljedeći korak.



- Taj korak se neće pojaviti ako je pronađen koji analogni kanal.

Na zaslonu se prikazuje poruka "Set-up complete". Pritisnite ⊕.

TV prijemnik je ugodio sve dostupne kanale.

### Ugađanje TV prijemnika za kablansko povezivanje

- 1 Pritisnite ⊕.  
2 Pritisnite ⇅ za odabir "Quick Scan" ili "Full Scan" i pritisnite ⊕.

"Quick Scan" : kanali se ugađaju prema informacijama poslužitelja kablanskog sustava unutar emitiranog programa.

Preporučeno podešenje za postavke "Frequency" i "Network ID" je "Auto".

Ova opcija se preporuča za brzo ugađanje, ako poslužitelj kablanske TV podržava takav način pretraživanja. Ako "Quick Scan" ne uspije ugoditi kanale, koristite funkciju "Full Scan" opisanu u nastavku.

"Full Scan" : Svi dostupni kanali se ugađaju i pohranjuju. Postupak može potrajati neko vrijeme. Ovu opciju savjetujemo kada poslužitelj kablanske TV ne podržava "Quick Scan" način pretraživanja. Podrobnije informacije o podržanim kablanskim poslužiteljima potražite na web adresi: <http://support.sony-europe.com/TV/DVBC>

- 3 Pritisnite ⇄/⇅/⇄ za odabir "Start".

TV prijemnik počinje pretraživanje kanala. Molimo, ne pritišćite tipke na TV prijemniku i na daljinskom upravljaču.



- Neki kablanski poslužitelji ne podržavaju "Quick Scan". Ukoliko nijedan kanal nije pronađen "Quick Scan" postupkom, izvedite "Full Scan".

## Podešavanje kuta gledanja TV-a

Ovaj TV se može podesiti unutar sljedećih kutova.

(samo za KDL-40/32NX5xx)

### Podešavanje lijevog i desnog kuta (zakretanje)

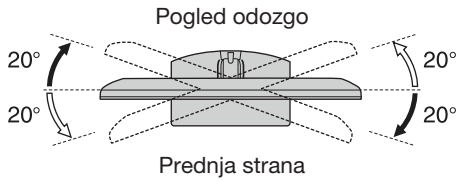

(samo za KDL-22EX3xx)

### Podešavanje nagiba

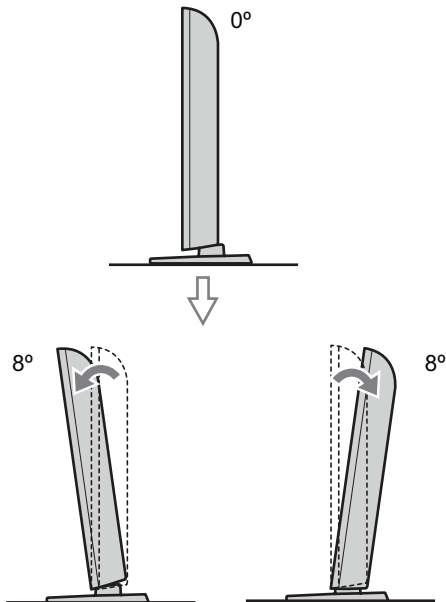

## Odvajanje postolja s TV prijemnika



- Postolje ne odvajajte ni u kom slučaju, osim kad želite TV montirati na zid.

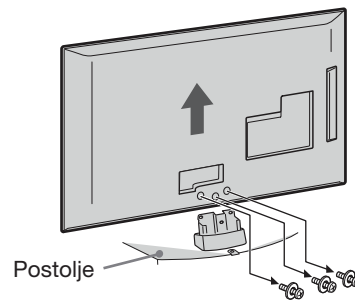
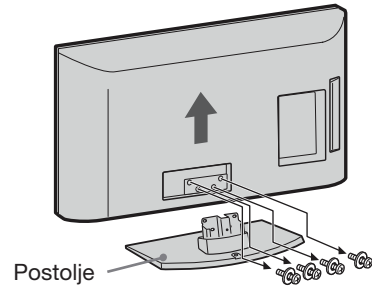

(samo za KDL-22EX3xx)



# Sigurnosne informacije

## Instalacija/Podešavanje

Instalirajte i koristite TV prijemnik u skladu s donjim uputama kako bi spriječili opasnost od požara, električnog udara ili štete i/ili ozljeda.

### Instalacija

- TV prijemnik postavite blizu lako dostupne mrežne utičnice.
- Postavite TV prijemnik na stabilnu i ravnu površinu.
- Instalaciju na zid smije izvoditi samo stručno osoblje.
- Iz sigurnosnih razloga savjetujemo da koristite Sony pribor, uključujući:
  - Zidni nosač SU-WL500 (KDL-46EX4xx, KDL-40BX4/EX4/NX5xx, KDL-37EX4xx, KDL-32BX3/BX4/EX3/EX4/NX5xx)
  - Zidni nosač SU-WL100 (KDL-26EX3xx, KDL-22EX3xx)
- Koristite vijke isporučene sa zidnim nosačem kod pričvršćivanja montažnih kuka na TV. Isporučeni vijci su izrađeni tako da su duljine 8 do 12 mm mjereno od površine za pričvršćenje montažne kuke. Promjer i duljina vijaka razlikuje se ovisno o modelu zidnog nosača. Uporabom vijaka koji nisu dio isporuke možete uzrokovati oštećenje TV prijemnika, njegov pad, itd.

8 mm – 12 mm

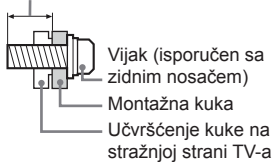

### Prenošenje

- Prije prenošenja TV prijemnika, odspojite sve kabele.
- Za prenošenje TV prijemnika potrebne su dvije ili tri osobe.
- Kod nošenja držite TV prijemnik kao što je prikazano na slikama desno. Nemojte LCD zaslon izlagati pritiscima.
- Kod podizanja ili premještanja TV prijemnika, čvrsto ga prihvatite za donju stranu.
- Prilikom prenošenja TV prijemnika, zaštitite ga od udara i vibracija.
- Kod prenošenja TV prijemnika na popravak ili kod preseljenja, zapakirajte ga u originalnu ambalažu.

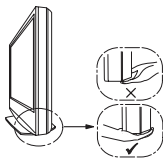

### Ventilacija

- Nikada nemojte prekrivati ventilacijske otvore na kućištu TV prijemnika i ne stavljajte nikakve predmete unutra.
- Ostavite slobodan prostor oko TV prijemnika kao što je prikazano na slici.

- Savjetujemo da koristite Sony zidni nosač kako biste osigurali odgovarajuću ventilaciju.

### Instalacija na zid

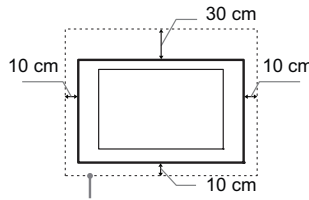

Ostavite najmanje ovoliko slobodnog prostora oko uređaja.

### Instalacija s postoljem

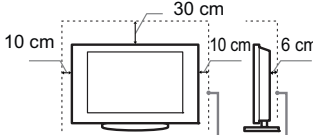

Ostavite najmanje ovoliko slobodnog prostora oko uređaja.

- Za ispravnu ventilaciju, te kako biste spriječili nakupljanje prašine i prljavštine:
  - Nemojte postavljati uređaj površinom zaslona okrenut prema podlozi, ne instalirajte ga naopako, na stražnju stranu ili na bočnu stranu.
  - Ne stavljajte TV uređaj na policu, tepih, krevet ili u vitrinu.
  - Nemojte uređaj pokrivati komadima tkanine, npr. zavjesama ili predmetima kao što su novine, itd.
  - Ne postavljajte TV prijemnik kao što je prikazano na slici.

Protok zraka je blokiran.

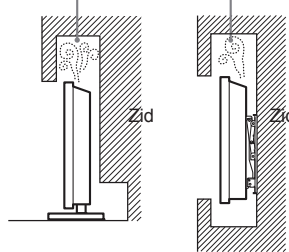

### Mrežni kabel

Kabelom i mrežnom utičnicom postupajte kao što je opisano, kako bi spriječili opasnost od požara, električnog udara ili štete i/ili ozljeda:

- Koristite isključivo Sony mrežni kabel, ne koristite kabele ostalih proizvođača.
- Uložite utikač do kraja u utičnicu.
- TV koristite isključivo na 220- 240 V AC napajanju.
- Prilikom povezivanja kabela, obavezno odspojite mrežni kabel. Pazite da nogom ne zapnete i povučete kabel.
- Odspojite mrežni kabel prije premještanja ili rada na TV-u.
- Držite mrežni kabel dalje od izvora topline.
- Povremeno odspojite i očistite mrežni utikač. Utikač pokriven prašinom može nakupiti vlagu zbog čega može doći do oštećenja izolacije, a time do opasnosti od požara.

### Napomene

- Ne koristite isporučeni mrežni kabel na drugoj opremi.
- Nemojte prelamati, savijati ili uvrtati kabel. Može doći do oštećenja izolacije oko vodiča ili prekida vodiča.
- Nemojte raditi preinake na mrežnom kabeu.
- Nemojte stavljati teške predmete na mrežni kabel.
- Ne vucite kabel, već prihvatite utikač prilikom odspajanja iz mrežne utičnice.
- Ne spajajte previše uređaja na istu mrežnu utičnicu.
- Ne koristite labave mrežne utičnice.

### Neprikladna uporaba

Ne instalirajte/koristite TV prijemnik na mjestima, okružjima ili u okolnostima poput niže opisanih, kako biste spriječili nepravilnost u radu TV prijemnika, požar, električni udar, štetu i/ili ozljeda.

### Mjesta:

Na otvorenim mjestima (na izravnom utjecaju sunca), na obali, na brodu i ostalim plovidlima, vozilima, u medicinskim ustanovama, na mjestima izloženima mehaničkim vibracijama; blizu vode, kiše, vlage ili dima.

### Okruženje:



- Kako biste spriječili požar, nipošto ne stavljajte svijeće ili druge izvore otvorenog plamena blizu ovog proizvoda.
- Pretjerano vruća, vlažna ili prašnjava mjesta; mjesta gdje lako mogu ući insekti u uređaj; blizu zapaljivih predmeta (svijeća, itd.). TV prijemnik se ne smije izlagati kapanju ili prskanju. Ne stavljajte predmete napunjene vodom (primjerice vaze) na TV prijemnik.

### Okolnosti:

Ne rukujte uređajem mokrim rukama; kad je otvoreno kućišto uređaja, ili s priključcima koje nije preporučio proizvođač. Odspojite TV prijemnik iz mrežne utičnice i antene tijekom olujnog nevremena.

### Slomljeni dijelovi:

- Ne bacajte stvari u TV prijemnik. Staklo zaslona bi se moglo razbiti te uzrokovati ozbiljne ozljede.
- Ukoliko površina TV zaslona pukne, ne dodirujte je dok ne odspojite mrežni kabel. U suprotnom bi moglo doći do električnog udara.

### Kad nije u uporabi

- Ukoliko ne planirate koristiti TV prijemnik dulje vrijeme, TV prijemnik odspojite uz napajanja radi očuvanja okoliša i sigurnosnih razloga.
- TV prijemnik je odspojen iz napajanja tek nakon odspajanja mrežnog kabela.
- Međutim neki TV prijemnici su možda opremljeni značajkom koja zahtijeva da budu u pripravnim stanju da bi pravilno funkcionirali.

## Za djecu

- Ne dopustite da djeci da se penju na TV prijemnik.
- Sitne dijelove čuvajte izvan doseg a djece, kako ih ne bi slučajno progutali.

## U slučaju problema...

**Isključite** TV prijemnik i odmah ga odspojite iz napajanja u slučajevima opisanim u nastavku.

Obratite se Sony ovlaštenom servisu kako bi uređaj provjerio kvalificirani tehničar.

### Kad:

- je oštećen mrežni kabel.
- je loš kontakt s mrežnom utičnicom.
- je TV prijemnik oštećen, budući da je pao, udaren ili je nešto bačeno u njega.
- ukoliko tekućina ili neki predmet dospije u otvore uređaja.

## Mjere opreza

### Praćenje TV prijema

- Pratite program na TV-u pri umjerenom svjetlu, jer gledanje dulje vrijeme pri slaboj rasvjeti opterećuje oči.
- Kod korištenja slušalica, podesite glasnoću kako biste spriječili pretjerane promjene u glasnoći, te spriječili oštećenja sluha.

### LCD zaslon

- Iako je LCD zaslon izrađen uz uporabu visokoprecizne tehnologije i ima 99,99% ili više efektivnih piksela, može doći do pojave crnih ili točkica u boji (crvenih, plavih ili zelenih). To je karakteristika LCD zaslona i ne predstavlja kvar.
- Nemojte pritiskati ili ogrepti prednji filter i ne stavljajte nikakve predmete na TV prijemnik. Slika u tom slučaju može biti neujednačena ili se LCD zaslon može oštetiti.
- Koristite li TV prijemnik na hladnom mjestu, slika može biti "razmazana" ili previše tamna, no to ne predstavlja kvar. Ovaj fenomen nestaje zajedno s porastom temperature. Ovaj fenomen nestaje zajedno s porastom temperature.
- Ako se na zaslonu duže vrijeme stoje mirne slike, može doći do pojave dvostrukih slika, koje nestaju nakon nekoliko trenutaka. Pojava obično nestaje nakon nekoliko trenutaka.
- Zaslon i kućište TV prijemnika se zagrijavaju tijekom uporabe. To je normalno.
- LCD TV prijemnik sadrži malu količinu tekućeg kristala. Neke fluorescentne žarulje ugrađene u ovaj TV prijemnik također sadrže živu. Poštujte lokalne propise o odlaganju otpada.

### Rukovanje i čišćenje površine zaslona/kućišta TV-a

Prije čišćenja, odspojite TV prijemnik iz napajanja.

Kako bi spriječili propadanje materijala ili premaza zaslona, uzmite u obzir sljedeće.

- Prašinu s površine zaslona/kućišta obrišite mekom tkaninom. Tvrdokorniju nečistoću uklonite mekom tkaninom umočenom u otopinu blagog deterdženta.

- Ne prskajte TV izravno vodom ili deterdžentom. Mogli bi iscuriti u donji dio zaslona ili vanjske dijelove te uzrokovati kvar.
- Nikada nemojte upotrebljavati abrazivne spužvice, kiselu ili lužnata sredstva za čišćenje, prašak za ribanje ili zapaljiva sredstva poput alkohola, benzina, razrjeđivača ili insekticida. Uporaba takvih sredstava ili dulji kontakt s gumom ili vinilom može oštetiti površinu zaslona i kućište.
- Kako bi se osigurala pravilna ventilacija, preporučamo da usisavačem povremeno očistite ventilacijske otvore.
- Ukoliko je moguće podesiti nagib TV prijemnika, budite pažljivi kako se ne bi prevrnuo s postolja.

### Dodatna oprema

- Slika može biti izobličena ili zvuk sadržavati šum ako se TV prijemnik postavi u blizini uređaja koji emitiraju elektromagnetsko zračenje. U protivnom je moguće izobličenje slike i/ili šum u zvuku.
- Ova oprema je ispitana te je dokazana njezina usklađenost s ograničenjima propisanim smjernicom o elektromagnetskoj kompatibilnosti pri uporabi signalnog kabela kraćeg od 3 metra.

### Baterije

- Prilikom ulaganja baterija obratite pažnju na ispravan polaritet.
- Ne koristite različite vrste baterija istovremeno i ne miješajte stare i nove baterije.
- Iskorištene baterije odložite na ekološki prihvatljiv način. Neke regije imaju uređeno odlaganje baterija. Upoznajte se s lokalnim propisima.
- Pažljivo rukujte daljinskim upravljačem. Ne ispuštajte i ne gazite po njemu, te ne proljevajte nikakvu tekućinu po njemu.
- Ne stavljajte daljinski upravljač na mjestu blizu izvora topline, na izravnu sunčevu svjetlost ili u vlažnoj prostoriji.

### Zbrinjavanje isluženog TV prijemnika



**Odlaganje stare električne i elektroničke opreme (primjenjivo u Europskoj uniji i ostalim europskim državama s posebnim sustavima za odlaganje)**

Ovaj znak na uređaju ili ambalaži ukazuje da se ovaj proizvod ne smije odlagati s kućim otpadom. Umjesto toga, opremu za odlaganje odnesite u vama najbliže mjesto za skupljanje i recikliranje električnog i elektroničkog otpada. Pravilnim odlaganjem ovog proizvoda spriječit ćete potencijalne negativne posljedice za okoliš i ljudsko zdravlje koje inače mogu imati utjecaja ukoliko se uređaj ne odloži na pravilan način. Recikliranje materijala od kojeg je uređaj sastavljen pridonosi očuvanju prirodnih izvora. Za detaljnije informacije o recikliranju proizvoda, obratite se lokalnom uredu, komunalnoj službi ili trgovini gdje ste kupili uređaj.

Ovaj znak na bateriji ili ambalaži ukazuje da se baterija isporučena s ovim proizvodom ne smije odlagati s kućim otpadom. Na nekim baterijama ovaj se simbol može koristiti u kombinaciji s kemijskim simbolom. Kemijski simboli za živu (Hg) ili olovo (Pb) se koriste ako baterija sadrži više od 0,0005% žive ili 0,004% olova. Pravilnim odlaganjem ovih baterija spriječit ćete potencijalne negativne posljedice za okoliš i ljudsko zdravlje koje inače mogu imati utjecaja ukoliko se baterije ne odlože na pravilan način. Recikliranje materijala pridonosi očuvanju prirodnih izvora. U slučaju proizvoda koji zbog sigurnosnih razloga, performansi ili zadržavanja cjelovitosti napajanja zahtijevaju trajnu povezanost s unutarnjom baterijom, takvu bateriju trebaju mijenjati samo osposobljeni serviseri. Kako bi osigurali pravilno zbrinjavanje baterije, predajte dotrajali proizvod na sabirno mjesto za recikliranje električne i elektroničke opreme. Za sve ostale baterije, pogledajte odjeljak o sigurnom uklanjanju baterija iz uređaja. Predajte bateriju na sabirno mjesto za recikliranje otpadnih baterija. Za detaljnije informacije o recikliranju ovog proizvoda ili baterije, obratite se lokalnom uredu, komunalnoj službi ili trgovini u kojoj ste kupili uređaj.



**Pb**

**Odlaganje starih baterija (primjenjivo u Europskoj uniji i ostalim europskim državama)**

**s posebnim sustavima za odlaganje)**

Ovaj znak na bateriji ili ambalaži ukazuje da se baterija isporučena s ovim proizvodom ne smije odlagati s kućim otpadom. Na nekim baterijama ovaj se simbol može koristiti u kombinaciji s kemijskim simbolom. Kemijski simboli za živu (Hg) ili olovo (Pb) se koriste ako baterija sadrži više od 0,0005% žive ili 0,004% olova. Pravilnim odlaganjem ovih baterija spriječit ćete potencijalne negativne posljedice za okoliš i ljudsko zdravlje koje inače mogu imati utjecaja ukoliko se baterije ne odlože na pravilan način. Recikliranje materijala pridonosi očuvanju prirodnih izvora. U slučaju proizvoda koji zbog sigurnosnih razloga, performansi ili zadržavanja cjelovitosti napajanja zahtijevaju trajnu povezanost s unutarnjom baterijom, takvu bateriju trebaju mijenjati samo osposobljeni serviseri. Kako bi osigurali pravilno zbrinjavanje baterije, predajte dotrajali proizvod na sabirno mjesto za recikliranje električne i elektroničke opreme. Za sve ostale baterije, pogledajte odjeljak o sigurnom uklanjanju baterija iz uređaja. Predajte bateriju na sabirno mjesto za recikliranje otpadnih baterija. Za detaljnije informacije o recikliranju ovog proizvoda ili baterije, obratite se lokalnom uredu, komunalnoj službi ili trgovini u kojoj ste kupili uređaj.













# ? *Instruction Manual*

## **Instruction Manual**

Prikaz uputa za korištenje na zaslonu.

---

### **Navigacija kroz izbornik *Instruction Manual***

- 1 Pritisnite **i-MANUAL**.
- 2 Pritisnite / za odabir teme iz sadržaja (Table of Contents), zatim pritisnite .  
Pritisnite odgovarajuću tipku u boji za odabir sljedeće ili prethodne stranice i povratak na sadržaj.  
Ako je objašnjenje povezano s drugom temom, pojavit će se simbol . Pritisnite /// za odabir  a zatim pritisnite . Pritisnite  **RETURN** za povratak.
- 3 Pritisnite  **RETURN** za izlaz.



- XMB™ (XrossMediaBar) je izbornik BRAVIA značajki i ulaznih izvora prikazan na TV zaslonu.

## Postavljanje pribora (zidni nosač)

### Za kupce:

Radi zaštite proizvoda i iz sigurnosnih razloga, Sony preporuča da postavljanje TV-a izvedu Sony serviseri ili ovlašteni partneri. Nemojte ga pokušati postaviti sami.

### Za Sonyjeve servisere i partnere:

Pobrinite se za sigurnost tijekom postavljanja, redovitog održavanja i provjere ovog proizvoda.

TV se može postaviti primjenom zidnog nosača SU-WL500 (KDL-46EX4xx, KDL-40BX4/EX4/NX5xx, KDL-37EX4xx, KDL-32BX3/BX4/EX3/EX4/NX5xx) / SU-WL100 (KDL-26EX3xx, KDL-22EX3xx) (opcija).

- Za pravilnu montažu sa zidnim nosačem pogledajte pripadajuće upute za uporabu.
- Pogledajte "Odvajanje postolja s TV prijemnika" (str. 8).



- Stavite TV na postolje kod učvršćivanja montažne kuke.

**KDL-46EX4xx**  
**KDL-40BX4/EX4/NX5xx**  
**KDL-37EX4xx**  
**KDL-32BX3/BX4/EX3/EX4/NX5xx**

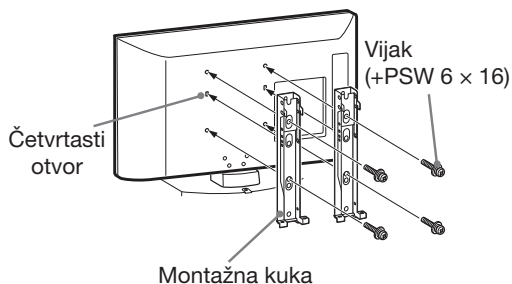

**KDL-26EX3xx**  
**KDL-22EX3xx**

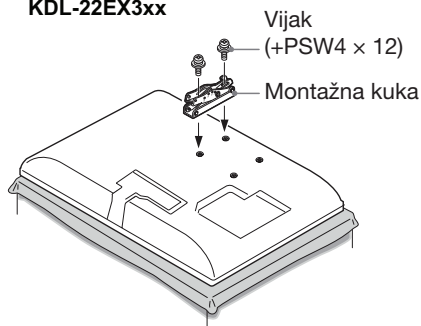

Postavljanje ovog proizvoda zahtijeva dostatnu stručnost, osobito kako bi se ustanovilo da li je zid dovoljno čvrst da izdrži masu TV-a. Postavljanje ovog proizvoda na zid povjerite Sonyjevim serviserima ili licenciranim partnerima te obratite dostatnu pozornost na sigurnost tijekom postavljanja. Sony ne preuzima odgovornost za štete ili ozljede uzrokovane nepravilnim rukovanjem ili neodgovarajućom montažom.

## Tablica dimenzija za postavljanje TV-a

KDL-46EX4xx  
KDL-40BX4/EX4/NX5xx  
KDL-37EX4xx  
KDL-32BX3/BX4/EX3/EX4/NX5xx

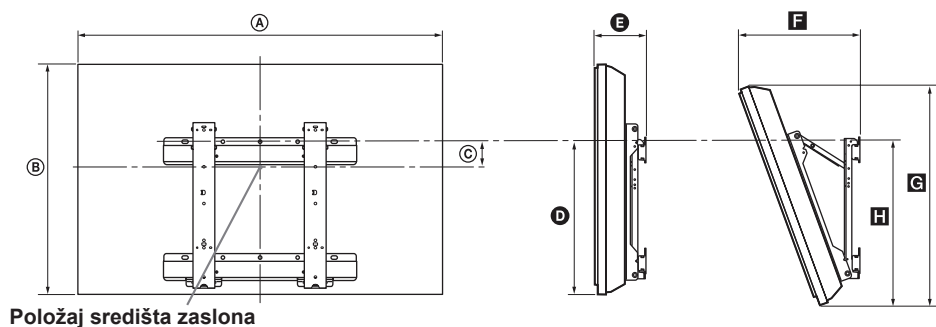

KDL-26EX3xx  
KDL-22EX3xx

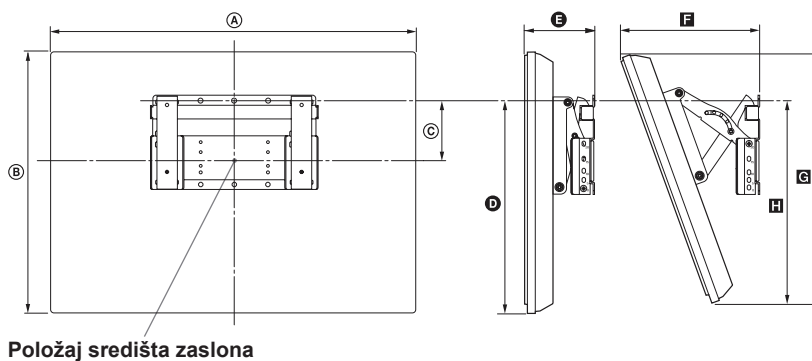

Jedinica: cm

Naziv modela	Dimenzije zaslona		Dimenzija središta zaslona	Duljina svakog kuta montaže				
	A	B		Kut (0°)		Kut (20°)		
				D	E	F	G	H
KDL-46EX4xx	112,7	67,4	8,4	42,4	16,2	36,9	64,0	46,4
KDL-40NX5xx	102,3	62,8	12,2	43,9	16,0	34,9	59,1	47,9
KDL-40BX4xx	99,6	59,8	12,2	42,5	15,9	34,1	56,6	46,2
KDL-40EX4xx	99,2	59,8	12,2	42,5	16,0	34,1	56,7	46,3
KDL-37EX4xx	92,1	56,4	14,0	42,7	15,8	32,7	53,4	46,3
KDL-32NX5xx	82,5	51,7	17,2	43,2	15,6	30,9	48,8	47,1
KDL-32BX3/BX4xx	80,4	49,7	17,2	42,6	15,6	30,3	47,9	46,0
KDL-32EX3/EX4xx	80,0	49,7	17,2	42,6	15,7	30,3	47,0	46,1
KDL-26EX3xx	67,2	42,3	9,7	31,5	16,0	26,2	40,2	32,3
KDL-22EX3xx	55,1	36,7	13,3	32,9	14,3	22,2	34,8	32,8

Vrijednosti iz gornje tablice mogu se malo razlikovati, ovisno o načinu postavljanja.

### UPOZORENJE

Zid na koji će se TV postaviti treba moći podnijeti masu barem četiri puta veću od ovog TV-a. Masu TV-a potražite u poglavlju "Tehnički podaci" (str. 15).

## Dijagram/tablica vijaka i kuka

Naziv modela	Položaj vijka	Položaj kuke
KDL-46EX4xx	d, g	b
KDL-40BX4/EX4/NX5xx	d, g	b
KDL-37EX4xx	d, g	b
KDL-32BX3/BX4/EX3/EX4/NX5xx	e, g	c
KDL-26EX3xx	—	a
KDL-22EX3xx	—	b

KDL-46EX4xx  
 KDL-40BX4/EX4/NX5xx  
 KDL-37EX4xx  
 KDL-32BX3/BX4/EX3/EX4/NX5xx

Položaj vijka

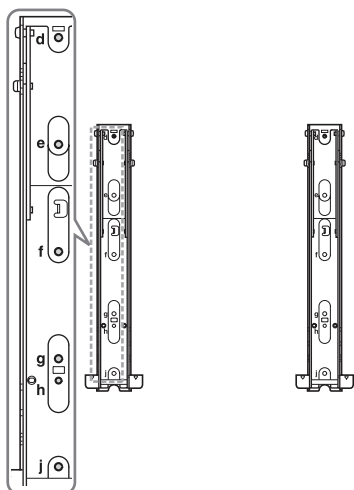

Položaj kuke

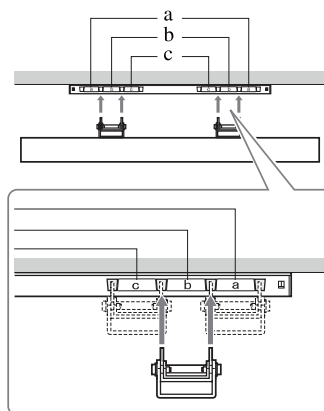





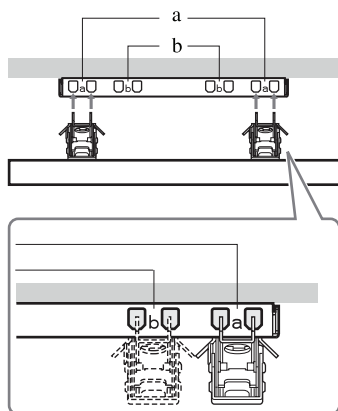







KDL-26EX3xx  
 KDL-22EX3xx

Položaj kuke



# Tehnički podaci

Naziv modela	KDL-46EX4xx	KDL-40BX4/EX4/NX5xx	KDL-37EX4xx	KDL-32BX3/BX4/EX3/EX4/NX5xx	KDL-26EX3xx	KDL-22EX3xx	
<b>Sustav</b>							
Sustav zaslona	LCD (Liquid Crystal Display) zaslon						
TV sustav	Ovisno o odabranoj državi/području: Analogni: B/G/H, D/K, L, I Digitalni: DVB-T, DVB-C						
Sustav boje/videosignala	Analogni: PAL, PAL60 (samo video ulaz), SECAM, NTSC3.58, NTSC4.43 (samo video ulaz) Digitalni: MPEG-2 MP@ML/HL, H.264/MPEG-4 AVC HP@L4.0, MP@L3.0						
Pokrivenost kanala	Analogni: 46,25 - 855,25 MHz Digitalni: VHF/UHF						
Izlazna snaga zvuka	10 W + 10 W (RMS)				8 W + 8 W (RMS)	5 W + 5 W (RMS)	
<b>Ulazne/izlazne priključnice</b>							
Antena	75-ohmska vanjska priključnica za VHF/UHF						
 AV1*1	21-pinska Scart priključnica uključujući audio/video ulaz, RGB ulaz, S-Video ulaz i analogni TV audio/video izlaz.						
 AV2*2	21-pinska Scart priključnica uključujući audio/video ulaz, RGB ulaz, S-Video ulaz i audio/video izlaz.						
 COMPONENT IN	Podržani formati: 1080p, 1080i, 720p, 576p, 576i, 480p, 480i Y: 1 Vp-p, 75 ohma, 0,3 V negativna sinkronizacija/PB/CB: 0,7 Vp-p, 75 ohma/ PR/CR: 0,7 Vp-p, 75 ohma						
 COMPONENT IN	Audio ulaz (phono priključnice)						
HDMI IN 1, 2, 3, 4	Video: 1080p, 1080p24, 1080i, 720p, 576p, 576i, 480p, 480i Audio: Dvokanalni Linear PCM 32, 44,1 i 48 kHz, 16, 20 i 24-bitni, Dolby Digital PC (pogledajte str. 17) Analogni audio (mini priključnica) (samo HDMI 1)						
 AV3	Video ulaz (phono priključnica)						
 AV3	Audio ulaz (phono priključnice)						
 DIGITAL AUDIO OUT (OPTICAL)	Digitalna optička priključnica (Dvokanalni Linear PCM, Dolby Digital)						
 Audio izlaz (lijevi/desni) (phono priključnice)	Audio izlaz (lijevi/desni) (phono priključnice)						
PC IN 	PC ulaz (15 Dsub) (pogledajte str. 17) G: 0,7 Vp-p, 75 ohma, bez sinkronizacije na zeleno/B: 0,7 Vp-p, 75 ohma/ R: 0,7 Vp-p, 75 ohma/H/V Sync: TTL level  PC audio ulaz (mini priključnica)						
	Priključnica za slušalice						
	USB priključnica						
	CAM (Conditional Access Module) utror						
<b>Napajanje i ostalo</b>							
Napajanje	220 – 240 V AC, 50 Hz						
Veličina zaslona (mjerno dijagonalno)	46" (oko 117 cm)	40" (oko 102 cm)	37" (oko 94 cm)	32" (oko 80 cm)	26" (oko 66 cm)	22" (oko 55 cm)	
Razlučivost zaslona	1920 točaka (horizontalno) × 1080 linija (vertikalno) (KDL-46EX4xx, KDL-40BX4/EX4/NX5xx, KDL-37EX4xx, KDL-32BX4/EX4/NX5xx) 1366 točaka (horizontalno) × 768 linija (vertikalno) (KDL-32BX3/EX3xx, KDL-26EX3xx, KDL-22EX3xx)						
Potrošnja energije	u "Home"/"Standard" modu	142 W	110 W	95 W	73 W	52 W	39 W
	u "Shop"/"Vivid" modu	183 W	146 W	120 W	94 W	62 W	46 W

Naziv modela		KDL-46EX4xx	KDL-40BX4/EX4/NX5xx	KDL-37EX4xx	KDL-32BX3/BX4/EX3/EX4/NX5xx	KDL-26EX3xx	KDL-22EX3xx
Potrošnja energije u pripravnom stanju*3		0,19 W					
Potrošnja dok je uređaj isključen		0,18 W					
Prosječna godišnja potrošnja energije*4		207 kWh	161 kWh	139 kWh	107 kWh	76 kWh	57 kWh
Dimenzije (približno) (š x v x d)	(s postoljem)	112,7 x 71,1 x 29,4 cm	102,3 x 66,5 x 31 cm (KDL-40NX5xx) 99,6 x 63,5 x 25 cm (KDL-40BX4xx) 99,2 x 63,5 x 25 cm (KDL-40EX4xx)	92,1 x 59,9 x 25,1 cm	82,5 x 55,4 x 35,8 cm (KDL-32NX5xx) 80,4 x 53,2 x 22 cm (KDL-32BX3/BX4xx) 80 x 53,2 x 22 cm (KDL-32EX3/EX4xx)	67,2 x 45,9 x 22 cm	55,1 x 40,2 x 21,5 cm
	(bez postolja)	112,7 x 67,4 x 10,2 cm	102,3 x 62,8 x 10 cm (KDL-40NX5xx) 99,6 x 59,8 x 9,9 cm (KDL-40BX4xx) 99,2 x 59,8 x 10 cm (KDL-40EX4xx)	92,1 x 56,4 x 9,8 cm	82,5 x 51,7 x 10,2 cm (KDL-32NX5xx) 80,4 x 49,7 x 9,6 cm (KDL-32BX3/BX4xx) 80 x 49,7 x 9,7 cm (KDL-32EX3/EX4xx)	67,2 x 42,3 x 9,9 cm	55,1 x 36,7 x 8,2 cm
Masa (približno)	(s postoljem)	20,4 kg	22,4 kg (KDL-40NX5xx) 15,6 kg (KDL-40BX4xx) 15,9 kg (KDL-40EX4xx)	13,6 kg	15,5 kg (KDL-32NX5xx) 10,7 kg (KDL-32BX3/BX4xx) 11 kg (KDL-32EX3/EX4xx)	8,8 kg	6,6 kg
	(bez postolja)	18,1 kg	19,2 kg (KDL-40NX5xx) 13,6 kg (KDL-40BX4xx) 13,9 kg (KDL-40EX4xx)	11,6 kg	13 kg (KDL-32NX5xx) 9,2 kg (KDL-32BX3/BX4xx) 9,5 kg (KDL-32EX3/EX4xx)	7,3 kg	6 kg
Isporučeni pribor		Pogledajte "1: Provjera isporučenog pribora" na str. 4.					
Dodatni pribor		Pogledajte "Postavljanje pribora (zidni nosač)" na str. 12.					

\*1 AV1 izlazi prenose samo analogni signal.

\*2 AV2 izlaz ne prenosi PC, HDMI, komponentni i USB signal.

\*3 U navedeno pripravno stanje TV se isključuje nakon dovršetka potrebnih internih postupaka.

\*4 4 sata dnevno i 365 dana godišnje.

Tehnički podaci i dizajn podložni su promjeni bez najave. Proizvođač ne preuzima odgovornost za eventualne tiskarske pogreške.



**Tablica ulaznih signala računala za PC IN**

Signali	Vodoravno (piksela)	Okomito (linija)	Vodoravna frekvencija (kHz)	Okomita frekvencija (Hz)	Standard
VGA	640	480	31,5	60	VGA
SVGA	800	600	37,9	60	VESA smjernice
XGA	1024	768	48,4	60	VESA smjernice
WXGA	1280	768	47,4	60	VESA
WXGA	1280	768	47,8	60	VESA
WXGA	1360	768	47,7	60	VESA
SXGA	1280	1024	64	60	VESA
UXGA	1600	1200	75	60	VESA
HDTV	1920	1080	67,5	60	EIA

- PC ulaz ovog TV-a ne podržava funkcije Sync on Green niti Composite Sync.
- PC ulaz ovog TV-a ne podržava interlace signale.
- PC ulaz ovog TV-a podržava signale iz gornje tablice uz 60 Hz vertikalne frekvencije.

**Tablica ulaznih signala računala za HDMI IN 1, 2, 3 i 4**

Signali	Vodoravno (piksela)	Okomito (linija)	Vodoravna frekvencija (kHz)	Okomita frekvencija (Hz)	Standard
VGA	640	480	31,5	60	VGA
SVGA	800	600	37,9	60	VESA smjernice
XGA	1024	768	48,4	60	VESA smjernice
WXGA	1280	768	47,4	60	VESA
WXGA	1280	768	47,8	60	VESA
WXGA	1360	768	47,7	60	VESA
SXGA	1280	1024	64	60	VESA

---

# U slučaju problema

Provjerite trepće li indikator  (pripravno stanje) crveno.

## Ukoliko treperi

Uključena je funkcija automatske dijagnostike. Pritisnite  na TV-u kako biste ga isključili, odspojite mrežni kabel, te obavijestite prodavatelja ili Sony servis.

Trepće li LED indikator 19 puta, isključite ovaj uređaj i odspojite neispravan USB uređaj.

Trepće li LED indikator 20 puta, isključite ovaj uređaj i odspojite neispravan CAM uređaj.

## Ukoliko ne treperi



- 1 Provjerite opcije navedene u tablici ispod.
- 2 Ukoliko je problem i dalje prisutan, odnesite TV prijemnik u ovlaštenu servis na popravak.



- Cjelovite savjete za slučaj problema možete pogledati u uputama na zaslonu.
- Za dodatne informacije obratite se ovlaštenom Sonyjevom servisu čija adresa i telefonski broj su navedeni na isporučenom jamstvenom listu.

## Slika

### Nema slike (zatamnen zaslon) ni zvuka.

- Provjerite spajanje antene/kabelskog sustava.
- Spojite TV prijemnik na napajanje i pritisnite  na bočnoj strani TV-a.
- Ako svijetli crveni indikator  (pripravno stanje), pritisnite tipku .

### Na zaslonu se prikazuje samo snježna slika ili šumovi.

- Provjerite je li antena slomljena ili svijena.
- Provjerite je li antena na kraju roka trajanja. (3-5 g. normalne uporabe, 1-2 g. na morskoj obali).



## EKOLOŠKA NALJEPNICA EU



Nagrada za usluge i dobra u skladu sa zahtjevima plana ekološkog označavanja Europske unije.

ES-CAT/022/002

**Visoka energetska učinkovitost**

**Smanjena emisija CO<sub>2</sub>**

**Dizajn koji olakšava recikliranje**

U tvrtki Sony stalno ponovno osmišljavamo i mijenjamo dizajn proizvoda kako bismo kreirali inovativne digitalne uređaje za zabavu. Također neprestano promišljamo i procjenjujemo svoje proizvode, procese i potencijalni učinak na planetu.

Zahvaljujući našim nastojanjima u tom smjeru, ovaj proizvod je dobio europsku nagradu "Eco label" koju izdaje Europska komisija. Za više informacija posjetite sljedeći link:

<http://europa.eu.int/comm/environment/ecolabel>

**Sony daje minimalno 2 godine jamstva na ovaj uređaj te je osigurano servisno održavanje u trajanju od 7 godina.**



Za korisne informacije o Sonyjevim proizvodima posjetite

<http://www.sony-europe.com/myproduct/>

<http://www.sony.net/>