

SONY[®]

2-657-538-11(1)

LCD projekcijski TV prijemnik



Upute za uporabu _____

HR

⚠ Prije uporabe TV prijemnika, pročitajte poglavlje "Sigurnosne informacije" u ovom priručniku i sačuvajte priručnik za buduću uporabu.

DVB[®]
Digital Video
Broadcasting

KDF-E50A11E
KDF-E42A11E

BRAVIA



Za korisne informacije o Sony proizvodima, posjetite
<http://www.sony-europe.com/myproduct>

UPOZORENJE

- Kako biste spriječili opasnost od električnog udara, nemojte priključivati u utičnicu mrežni kabel koji je odrezan od uređaja. Odrezani kabel se ne može upotrebljavati i mora se uništiti.
- Kako biste spriječili opasnost od požar ili električnog udara, nemojte izlagati TV prijemnik kiši ili vlazi.
- Unutar TV prijemnika nalaze se dijelovi s opasnim visokim naponom. Nemojte otvarati kućište. Servisiranje prepustite isključivo stručnom osoblju.

Uvod

Hvala što ste odabrali ovaj Sony proizvod. Prije uporabe TV prijemnika, molimo vas da pažljivo i temeljito pročitate ove upute i da ih sačuvate za kasniju uporabu.

Zaštitni znakovi

- **DVB** je registrirani zaštitni znak DVB projekta.
- "PlayStation" je zaštitni znak tvrtke Sony Computer Entertainment, Inc.
- Licenca tvrtke BBE Sound, Inc. pod brojem USP4638258, 4482866. "BBE" i BBE simbol su zaštitni znakovi tvrtke BBE Sound, Inc.
- Proizvedeno pod licencom tvrtke Dolby Laboratories. "Dolby" i znak dvostrukog D **DD** su zaštitni znakovi tvrtke Dolby Laboratories.
- **HDMI** U ovaj TV prijemnik ugrađena je tehnologija High-Definition Multimedia Interface (HDMI™). HDMI, logo HDMI i High-Definition Multimedia Interface su zaštitni znakovi ili registrirani zaštitni znakovi tvrtke HDMI Licensing LLC.

Sadržaj

Sigurnosne informacije.....	4
Mjere opreza	7
Pregled tipaka na daljinskom upravljaču.....	8
Pregled tipaka i indikatora na TV prijemniku.....	9

Početak

1: Provjera isporučenog pribora	10
2: Ulaganje baterija u daljinski upravljač	10
3: Spajanje antene i videorekordera	11
4: Sprječavanje prevrtanja TV prijemnika.....	12
5: Uključivanje TV-a	12
6: Odabir jezika i države/područja	12
7: Automatsko programiranje TV prijemnika.....	13

Gledanje TV programa

DVB: samo za digitalne kanale

Gledanje TV programa.....	14
Pregled digitalnog elektronskog programskog vodiča (EPG) DVB	16
Uporaba Favourite popisa DVB	18
Gledanje slika sa spojene opreme	19

Uporaba izbornika

Kretanje kroz izbornike.....	19
Pregled izbornikâ	20
Izbornik Picture Adjustment	21
Picture Mode	21
Contrast/Brightness/Colour/Hue/Sharpness	21
Colour Tone	21
Reset.....	22
Noise Reduction.....	22
Iris	22
Sound Effect.....	23
Treble/Bass/Balance	23
Reset.....	23
Dual Sound	24
Auto Volume.....	24
Izbornik Screen	25
Auto Format	25
Screen Format	25
RGB Center.....	25

Izbornik Features.....	26
AV2 Output	26
TV Speakers	26
PC Adjustment.....	27
Izbornik Timer.....	28
Sleep Timer	28
Clock Set	28
Timer.....	28
Izbornik Set Up.....	29
Auto Start Up	29
Language.....	29
Country	29
Auto Tuning (samo analogni način)	30
Programme Sorting (samo analogni način)	30
Programme Labels (samo analogni način)	31
AV Preset.....	31
Manual Programme Preset (samo analogni način).....	31
Digital Set Up DVB	34

Uporaba dodatne opreme

Spajanje dodatne opreme	37
-------------------------------	----

Dodatne informacije

Optimalno područje gledanja.....	40
Zamjena žarulje	41
Tehnički podaci	44
U slučaju problema.....	46

Sigurnosne informacije

Mrežni kabel

- Odspojite mrežni kabel prije premještanja uređaja. Nemojte pomicati uređaj dok je mrežni kabel priključen u zidnu utičnicu jer možete oštetiti mrežni kabel i uzrokovati požar ili električni udar.
- Ako se ošteti mrežni kabel, može doći do požara ili električnog udara.
 - Nemojte prelamati, savijati ili uvrtati kabel. Može doći do oštećenja izolacije oko vodiča ili prekida vodiča i kratkog spoja. Pri tome može doći do električnog udara ili požara.
 - Nemojte mijenjati ili oštećivati mrežni kabel.
 - Nemojte stavljati teške predmete na mrežni kabel. Nemojte povlačiti mrežni kabel.
 - Čuvajte mrežni kabel od izvora topline.
 - Pri isključivanju držite utikač, a ne kabel.
- Ako se ošteti mrežni kabel, nemojte ga upotrebljavati. Obratite se za zamjenu Sony prodavatelju ili servisu.
- Upotrebljavajte samo originalni Sony mrežni kabel i ne kabele drugih proizvođača.



Zaštita mrežnog kabela

Pri odspajanju mrežnog kabela uvijek prihvatite utikač. Nemojte vući sâm kabel.

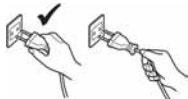

Mrežna utičnica

Nemojte koristiti labav mrežni priključak. Umetnite utikač do kraja u utičnicu. Ako je utikač labav, može uzrokovati iskrenje i požar. Obratite se električaru radi zamjene mrežne utičnice.



Dodatno nabavljivi pribor

Poštujte sljedeće kod postavljanja TV prijemnika na stalak. U suprotnom, uređaj može pasti i uzrokovati teške ozljede.

- Upotrebljavajte samo odgovarajući stalak.
- Ispravno postavite TV prijemnik, u skladu s uputama uz stalak.
- Učvrstite držače isporučene uz stalak.



Zdravstvene ustanove

Nemojte uređaj postavljati na mjesta gdje se koristi medicinska oprema jer može uzrokovati smetnje u radu medicinskih instrumenata.



Nošenje

- Prije prenošenja TV prijemnika, odspojite sve kabele.
- Kod nošenja držite TV prijemnik kao što je prikazano na slici. U suprotnom TV prijemnik može pasti i oštetiti se ili uzrokovati ozbiljne ozljede. Ako TV prijemnik padne ili se ošteti, odmah neka ga provjeri stručni serviser.
- Kod prenošenja nemojte izlagati TV prijemnik udarcima ili prejakim vibracijama. Pri tome se uređaj može prevrnuti, oštetiti se ili uzrokovati ozbiljne ozljede.
- Kod prenošenja TV prijemnika na popravak ili kod preseljenja, zapakirajte ga u originalnu ambalažu.
- Za prenošenje TV prijemnika potrebne su dvije ili više osoba.



Ventilacija

- Nikada nemojte prekrivati ventilacijske otvore na kućištu TV prijemnika. To može uzrokovati pregrijavanje i požar.
- Ukoliko nije moguće ispravno prozračivanje, uređaj može nakupljati prašinu i zaprljati se. Za ispravnu ventilaciju postupite na sljedeći način:
 - Nemojte postavljati uređaj na stražnju ili bočnu stranu.
 - Nemojte postavljati na gornju stranu.
 - Nemojte uređaj postavljati na policu ili u vitrinu.
 - Nemojte uređaj stavljati na tepih ili krevet.
 - Nemojte uređaj pokrivati komadima tkanine, primjerice zavjesama ili predmetima kao što su novine, itd.
- Ostavite slobodan prostor oko TV prijemnika jer u protivnom može doći do blokiranja strujanja zraka. Posljedica može biti pregrijavanje i opasnost od požara i oštećenja TV prijemnika.

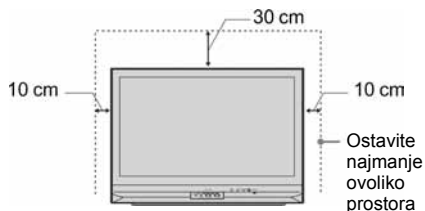

- Kod postavljanja TV prijemnika na zid, ostavite najmanje 10 cm prostora ispod TV prijemnika.
- Nikada nemojte postavljati TV prijemnik na način prikazan na slici.

Blokirana cirkulacija zraka

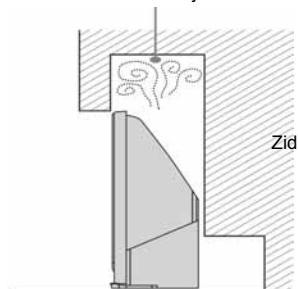

Ventilacijski otvori

Nemojte umetati predmete u ventilacijske otvore. Ako u uređaj dospije metalni ili kakav drugi predmet, može uzrokovati požar ili električni udar.



Postavljanje

- Nikada nemojte postavljati TV prijemnik na mjestima koja su vruća ili vrlo prašnjava.
- Nemojte instalirati TV prijemnik na mjestima gdje bi u njega mogli ući kukci.
- Nemojte postavljati TV prijemnik na mjestima gdje bi mogao biti izložen mehaničkim vibracijama.
- Postavite TV prijemnik na stabilnu i ravnu površinu. U protivnom bi se mogao prevrnuti i uzrokovati ozljede.
- Nemojte postavljati TV prijemnik na mjestima gdje bi mogao stršati, primjerice na ili iza stupa, ili gdje biste mogli udariti glavom u njega. Postoji opasnost od ozljeda.



Voda i vlaga

- Nemojte upotrebljavati TV prijemnik u blizini vode – primjerice, u blizini kade za kupanje ili tuša. Nemojte ga izlagati kiši, vlazi ili dimu. Postoji opasnost od požara ili električnog udara.
- Nemojte dodirivati mrežni kabel vlažnim rukama. Pri tome može doći do električnog udara ili oštećenja TV prijemnika.



Vlaga i zapaljivi predmeti

- Pazite da se uređaj ne smooči. Nemojte proljevati nikakvu tekućinu po prijemniku. Ako kroz otvore na kućištu ipak dospije tekućina ili čvrsti predmet, nemojte koristiti TV prijemnik, jer može doći do električnog udara ili oštećenja TV prijemnika. Odmah ga odnesite na provjeru u ovlaštenu servis.
- Kako biste spriječili požar, držite zapaljive predmete ili otvorene izvore plamena (primjerice, svijeće) dalje od TV prijemnika.

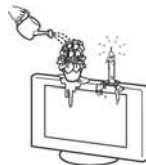

Ulja

Nemojte postavljati ovaj uređaj u restoranima gdje se koristi ulje. Zamašćena prašina može ući u uređaj i oštetiti ga.

Pad

TV prijemnik postavite na siguran i stabilan stalak. Nemojte vješati bilo kakve predmete na TV prijemnik. U protivnom TV prijemnik može pasti sa stalka ili sa zida i uzrokovati štetu ili ozljede.

Nemojte dozvoliti djeci da se penju na TV prijemnik.



Vozilo ili strop

Nemojte postavljati ovaj uređaj u vozilo. Kretanje vozila može uzrokovati prevrtanje uređaja, što može rezultirati ozljedom. Također, nemojte postavljati uređaj na strop.



Brodovi i ostala plovila

Nemojte uređaj postavljati na brod ili drugo plovilo. Izlaganje morskoj vodi može uzrokovati požar ili oštećenje uređaja.

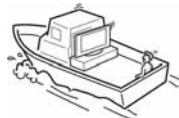

Uporaba na otvorenom

- Nemojte izlagati TV prijemnik izravnom sunčevom svjetlu. TV prijemnik se može pregrijati i pri tome oštetiti.
- Nemojte postavljati ovaj uređaj vani.



Spajanje uređaja

- Odspojite mrežni kabel prije spajanja ostalih kabela. Prije spajanja iz sigurnosnih razloga odspojite mrežni kabel.
- Prizapazite da nogom ne zapnete među kabele. Pri tome se TV prijemnik može oštetiti.

Čišćenje

- Odspojite mrežni kabel prije njegovog čišćenje ili čišćenja TV prijemnika. U suprotnom može doći do električnog udara.
- Redovito čistite mrežni utikač. Utikač prekriven prašinom navlači vlagu, može mu se oštetiti izolacija što može rezultirati požarom. Redovito odspojite utikač i očistite ga.



Grmļavinsko nevrijeme

Iz sigurnosnih razloga, tijekom grmļavinskog nevremena ne dodirujte niti jedan dio TV prijemnika te mrežnog ili antenskog kabela.



Servis u slučaju oštećenja

Ukoliko površina uređaja napukne, nemojte ga dirati dok ne odspojite utikač iz mrežne utičnice. U protivnom može doći do električnog udara.

Servisiranje

Nemojte otvarati kućište. Popravke prepustite samo stručnom servisnom osoblju.



Uklanjanje i postavljanje sitnih dijelova

Pribor čuvajte izvan dohvata djece. Ako djeca progutaju dijelove, može doći do gušenja. Odmah se obratite liječniku.

Kada ne koristite uređaj

Iz ekoloških i sigurnosnih razloga, kad TV nije u uporabi, isključite ga iz napajanja. Nemojte ga ostavljati u pripravnim stanju.

Odspojite mrežni utikač. Kod nekih modela potrebno je ostaviti uređaj priključen kako bi određene funkcije ispravno funkcionirale. U uputama se to posebno navodi.



Gledanje TV prijemnika

- Za udobno gledanje TV prijemnika, preporučuje se gledanje iz udaljenosti od četiri do sedam vertikalnih duljina zaslona.
- Gledajte TV prijemnik pri umjerenom svjetlu, jer gledanje pri slaboj rasvjeti opterećuje oči. Dugotrajno gledanje zaslona može također umarati oči.
- Ako se može podešavati nagib zaslona, pri podešavanju jednom rukom pridržavajte stalak kako se ne bi odvojio od TV prijemnika. Pripazite da vam prsti ne zapnu između stalka i TV prijemnika.

Podešavanje glasnoće

- Podesite glasnoću tako da ne smeta susjedima. Zvuk se lakše prenosi noću, stoga predlažemo da tada zatvorite prozore ili koristite slušalice.
- Kada koristite slušalice, podesite glasnoću na umjerenu razinu kako biste spriječili oštećenje sluha.

Preopterećenje

TV prijemnik je namijenjen isključivo za uporabu s naponom od 220-240 V AC. Nemojte priključivati veći broj uređaja na jednu utičnicu jer to može prouzročiti požar ili električni udar.



Zagrijavanje

Nemojte dirati površinu TV prijemnika. Uređaj ostaje zagrijan i neko vrijeme nakon isključenja.

Korozija

Ako koristite ovaj uređaj u blizini morske obale, sol može nagristi metalne dijelove uređaja i uzrokovati unutarnje oštećenje ili požar. Time se također smanjuje vijek trajanja uređaja. Potrebno je provesti mjere za smanjenje vlage i temperature u blizini uređaja.

Mjere opreza

LCD zaslon

- Iako je LCD zaslon izrađen uz uporabu visokoprecizne tehnologije i ima 99,99% ili više efektivnih piksela, može doći do pojave crnih ili točkica u boji (crvenih, plavih ili zelenih). To je karakteristika LCD zaslona i ne predstavlja kvar.
- Nemojte izlagati LCD zaslon suncu jer može doći do površinskog oštećenja.
- Nemojte potiskivati ili ogrepti prednji filtar i ne stavljajte nikakve predmete na TV prijemnik. Slika u tom slučaju može biti neujednačena ili se LCD zaslon može oštetiti.
- Koristite li TV prijemnik na hladnoće mjestu, slika može biti "razmazana" ili previše tamna, no to ne predstavlja kvar. Ovaj fenomen nestaje zajedno s porastom temperature.
- Ako se na zaslonu duže vrijeme izmjenjuju mirne slike, može doći do pojave dvostrukih slika, koje nestaju nakon nekoliko trenutaka.
- Zaslon i kućište TV prijemnika se zagrijavaju tijekom uporabe, no to ne predstavlja kvar.
- LCD TV prijemnik sadrži malu količinu tekućeg kristala i žive. Fluorescentna žarulja ugrađena u TV prijemnik također sadrži živu. Poštujte lokalne propise o odlaganju otpada.

Postavljanje uređaja

- Nemojte postavljati uređaj na mjesta izložena povišenoj temperaturi, primjerice na mjesto izloženo izravnom sunčevom svjetlu, pored radijatora ili grijalice. Ako je uređaj izložen povišenim temperaturama, može se pregrijati što može uzrokovati deformaciju kućišta i kvar uređaja.
- TV prijemnik ostaje priključen na mrežni napon i kada je isključen. Za potpuno isključenje uređaja, izvucite utikač iz mrežne utičnice.
- Za postavljanje jasne slike, nemojte izlagati zaslon TV prijemnika izravnom svjetlu ili sunčevim zrakama. Ukoliko je moguće, ugradite osvjtljenje na strop iznad TV prijemnika kako bi refleksiju osvjtljenja sveli na minimum.
- Nemojte postavljati dodatne uređaje preblizu TV prijemnika. Ostavite barem 30 cm razmaka od TV prijemnika. Ako postavite videorekorder ispred ili pored TV prijemnika, slika može biti izobličena.
- Slika može biti izobličena ili sadržavati šum ako se TV prijemnik postavi u blizini uređaja koji emitiraju elektromagnetsko zračenje.

Rukovanje i čišćenje površine zaslona/kućišta

Površina zaslona je presvučena posebnim slojem koji sprječava jaku refleksiju svjetlosti.

Kako bi se izbjeglo propadanje materijala ili oštećivanje sloja na zaslonu, pridržavajte se sljedećih mjera opreza.

- Nemojte pritiškati zaslon, strugati ga tvrdim predmetima ili bacati bilo što u njega. Zaslon se može oštetiti.
- Nemojte dodirivati zaslon nakon duljeg korištenja TV prijemnika jer se pri radu zagrijava.
- Površinu zaslona dodirujte što je manje moguće.
- Prašinu sa zaslona ili kućišta uklonite nježno pomoću meke krpe. Ako je nečistoća tvrdokorna, upotrijebite meku krpu lagano namočenu otopinom blagog deterdženta. Krpicu možete oprati i upotrijebiti više puta.
- Nikada nemojte upotrebljavati abrazivne spužvice, kiselu ili lužnata sredstva za čišćenje, prašak za ribanje ili zapaljiva sredstva poput alkohola, benzina, razrjeđivača ili insekticida. Uporaba takvih sredstava ili dulji kontakt s gumom ili vinilom može oštetiti površinu zaslona i kućište.
- Na ventilacijskim otvorima se s vremenom nakuplja prašina. Kako bi se osigurala ispravna ventilacija, preporučujemo redovno (jednom mjesečno) čišćenje pomoću usisivača.

Odlaganje isluženog uređaja



Odlaganje islužene električne i elektroničke opreme (primjenjivo u Europskoj uniji i ostalim europskim državama s posebnim sustavima za odlaganje)

Ova oznaka na proizvodu ili na ambalaži označava da se ovaj proizvod ne smije zbrinjavati kao kućni otpad. On treba biti zbrinut na za tu namjenu predviđenom mjestu za reciklažu električne ili elektroničke opreme. Pravilnim zbrinjavanjem starog proizvoda čuvate okoliš i brinete za zdravlje svojih bližnjih. Nepravilnim odlaganjem proizvoda ugrožava se okoliš i zdravlje ljudi. Reciklažom materijala pomažete u očuvanju prirodnih izvora. Za detaljne informacije o reciklaži ovog proizvoda, molimo kontaktirajte vašu lokalnu upravu, odlagalište otpada ili trgovinu gdje ste kupili proizvod.

Pregled tipaka na daljinskom upravljaču

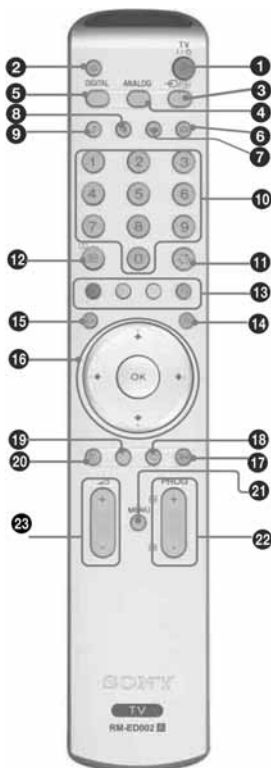

- 1 TV I/⏻ – Pripravno stanje TV prijemnika**
Ovom tipkom je moguće privremeno isključiti TV prijemnik u pripravno stanje. Indikator ⏻ (standby) na prednjoj strani TV prijemnika svijetli. Istu tipku pritisnite još jednom za isključivanje prijemnika iz pripravnog stanja.
- 2 ✖ – Isključenje zvuka (stranica 14)**
- 3 ↵/⏮ – Odabir izvora ulaznog signala/Zadržavanje teksta**
 - U TV načinu (stranica 19): Odabir izvora ulaznog signala opreme spojene na priključnice TV prijemnika.
 - U teletext načinu (stranica 15): Zadržavanje tekuće stranice.
- 4 ANALOG – Analogni način rada**
- 5 DIGITAL – digitalni način rada DVBS**
Prebacivanje u digitalni način rada. U digitalnom načinu, uklanja interaktivne poruke sa zaslona.
- 6 📺 – Odabir formata zaslona (stranica 15)**
- 7 Tipka nema funkciju na ovom uređaju.**
- 8 🎨 – Način reprodukcije slike (stranica 21)**
- 9 🎵 – Način reprodukcije zvuka (stranica 23)**
- 10 Brojčane tipke**
 - U TV načinu: Odabir kanala. Za kanale preko 10, unesite drugu znamenku unutar dvije sekunde.
 - U teletext načinu: Unos troznamenkastog broja odabrane stranice.
- 11 ⏪ – Odabir prethodnog kanala**
Pritiskom na tipku odabire se kanal koji je zadnji gledan (najmanje 5 sekundi).
- 12 ⏩/🔍 – Info/Otkrivanje teksta**
 - U digitalnom načinu: Kratak prikaz detalja o tekućem programu.
 - U analognom načinu: Prikaz informacija poput broja trenutnog kanala i formata zaslona.
 - U teletext načinu (stranica 15): Otkrivanje skrivenih informacija (npr. odgovori u kvizovima).
- 13 Tipke u boji**
 - U digitalnom načinu (stranice 16, 18): Odabir opcija na dnu zaslona u Favourite i EPG izbornicima.
 - U teletext načinu (stranica 15): Koristi se za Fastext.
- 14 ☰ – Text (stranica 15)**
- 15 📖 – EPG (Digital Electronic Programme Guide) (stranica 16) DVBS**
- 16 ⬆/⬇/⬅/➡/OK (stranica 19)**
- 17 Zaustavljanje slike (stranica 15)**
Prikaz zaustavljene TV slike.
- 18 ❤ – Favourite (stranica 18) DVBS**
- 19 Tipka nema funkcije**
- 20 ⏴ Sleep Timer (stranica 28)**
Uključivanje funkcije koja isključuje TV prijemnik nakon podešenog vremena.
- 21 MENU (stranica 19)**
- 22 PROG +/- (stranica 14)**
 - U TV načinu: Odabir sljedećeg (+) ili prethodnog (-) kanala.
 - U teletext načinu: Odabir sljedeće (+) ili prethodne stranice (-).
- 23 🔊 +/- – Podešavanje glasnoće**

Savjeti

- Tipke ⬆/⬇/⬅/➡, PROG +, i brojčana tipka 5 imaju ispuščenja. Koristite ih kao orijentaciju prilikom upravljanja TV prijemnikom.
- DVBS funkcije su dostupne samo u DVBS državama (stranica 2).

Pregled tipaka i indikatora na TV prijemniku

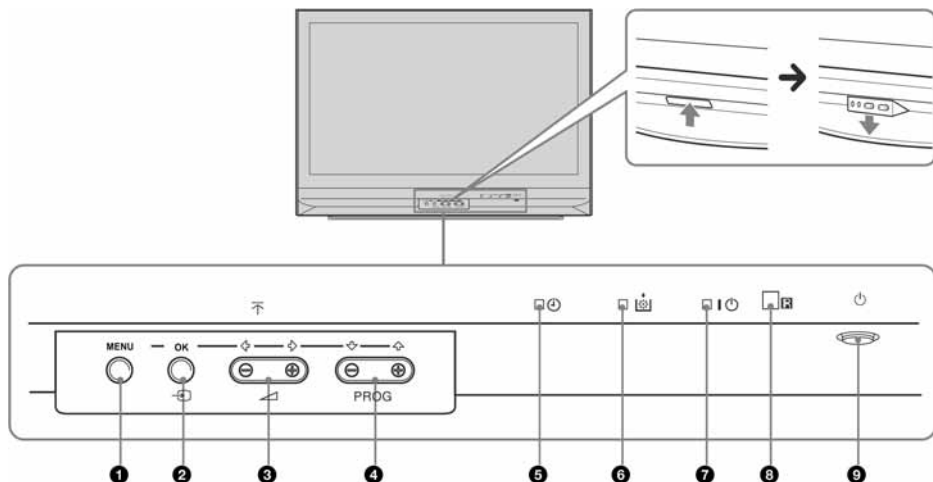

1 **MENU** (stranica 19)

2 **OK** / – Odabir izvora ulaznog signala (stranica 15)

- U TV načinu: Odabir izvora ulaznog signala opreme spojene na priključnice TV prijemnika.
- U TV izborniku: OK

3 +/- /

- Pojačavanje (+) ili smanjivanje (-) glasnoće.
- U TV izborniku: Kretanje kroz opcije izbornika lijevo () ili desno ()

4 **PROG** +/- / /

- U TV načinu: Odabir sljedećeg (+) ili prethodnog (-) kanala.
- U TV izborniku: Kretanje kroz opcije izbornika gore () ili dolje ()

5 – **Sleep Timer** (stranica 28)

- Svijetli žuto kad je podešen "Sleep Timer" ili ako je programiran digitalni događaj.
- Svijetli žuto kod pokretanja digitalnog snimanja (REC).

6 **Indikator žarulje**

Svijetli crveno kad pregori žarulja izvora svjetlosti (stranica 39).

7 **I** – **Indikator uključanja** / – **Indikator pripravnog stanja**

- Svijetli zeleno kad je TV prijemnik uključen.
- Svijetli crveno kad je TV prijemnik u pripravnom stanju.

8 **Senzor daljinskog upravljača**

9 – **Power**

Za uključivanje i isključivanje TV prijemnika.

1: Provjera isporučenog pribora

Daljinski upravljač RM-ED002 (1)

Baterije veličine AA (tip R6) (2)

Koaksijalni kabel (1)

2: Ulaganje baterija u daljinski upravljač

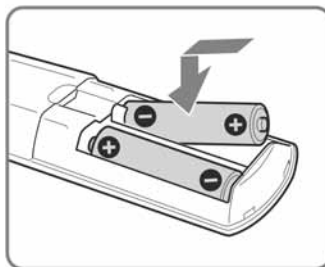
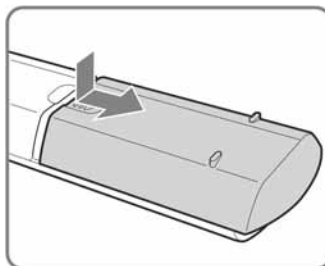

Napomene

- Prilikom ulaganja baterija obratite pažnju na ispravan polaritet.
- Iskorištene baterije odložite na ekološki prihvatljiv način. Neke regije imaju uređeno odlaganje baterija. Upoznajte se s lokalnim propisima.
- Ne koristite različite vrste baterija istovremeno i ne miješajte stare i nove baterije.
- Pažljivo rukujte daljinskim upravljačem. Ne ispuštajte i ne gazite po njemu, te ne prolijevajte nikakvu tekućinu po njemu.
- Ne stavljajte daljinski upravljač na mjesta blizu izvora topline, na izravnu sunčevu svjetlost ili u vlažnoj prostoriji.





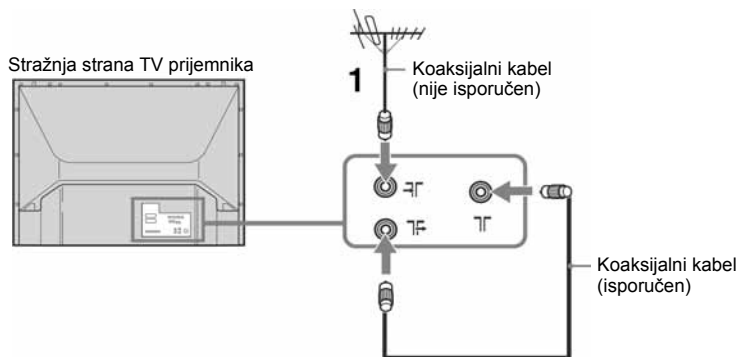

3: Spajanje antene i videorekordera

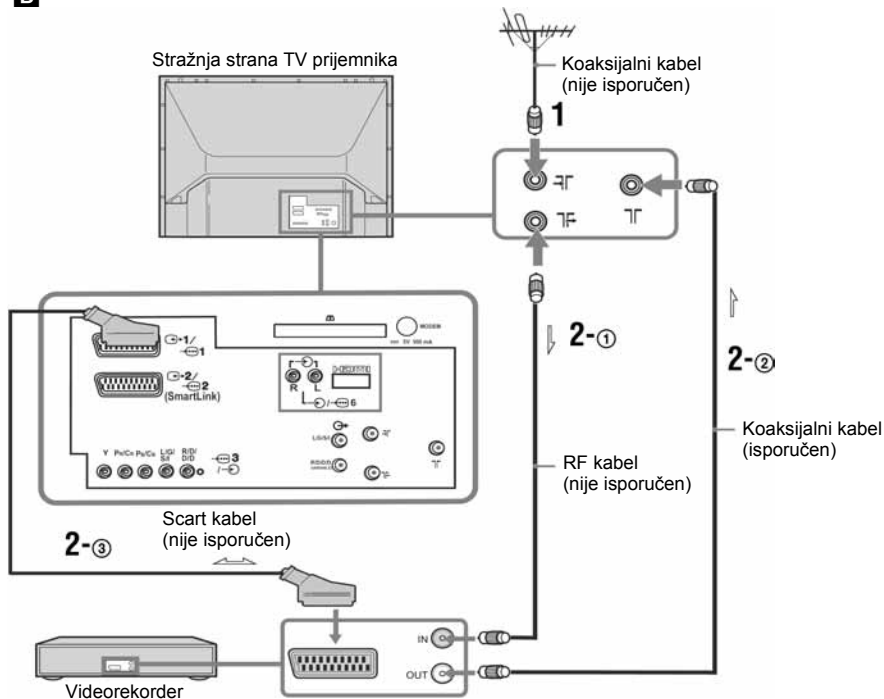
A



B



- 1 Spojite antenu na priključnicu  na stražnjoj strani TV prijemnika.
Ukoliko spajate samo na antenu (A)
Spojite priključnicu  na priključnicu  na stražnjoj strani TV prijemnika pomoću isporučeneo koaksijalnog kabela.
Prijedite na korak 3.
Ukoliko spajate videorekorder s antenom (B)
Prijedite na korak 2.
- 2 Spojite videorekorder.
 - ① Spojite  priključnicu na stražnjoj strani TV prijemnika s ulaznom priključnicom videorekordera pomoću RF kabela.
 - ② Spojite izlaznu priključnicu na videorekorderu na priključnicu  na stražnjoj strani TV prijemnika pomoću isporučeneo koaksijalnog kabela.
 - ③ Spojite Scart priključnicu na videorekorderu sa Scart priključnicom  na stražnjoj strani TV prijemnika pomoću Scart kabela.

Napomena

Ne spajate mrežni kabel u zidnu utičnicu dok ne završite sva ostala spajanja.

- 3 Povežite kabele u snop.

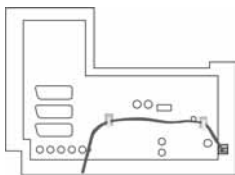



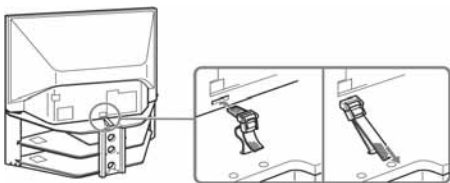

4: Sprječavanje pre-vrtanja TV-a

Sony preporučuje uporabu TV stalka SU-RG11S (za KDF-E42A11E)/SU-RG11M (za KDF-E50A11E) s isporučeni remenom koji odgovara vašem TV prijemniku.

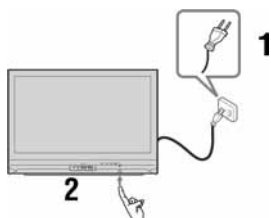

5: Uključivanje TV-a



- 1 Spojite TV prijemnik u zidnu utičnicu (220 - 240 V AC, 50 Hz).
- 2 Pritisnite  na TV prijemniku (prednja strana). Kod prvog uključjenja TV prijemnika, na zaslonu će se pojaviti izbornik Language; prijedite na "6: Odabir jezika i države/područja" na stranici 12. Kad je TV prijemnik u pripravnom stanju (indikator  (standby) na prednjoj strani svijetli crvenom bojom), pritisnite TV I/ na daljinskom upravljaču kako bi uključili TV prijemnik. Zatim prijedite na stranicu 13.

6: Odabir jezika i države/područja

Nakon prvog uključjenja TV prijemnika, na zaslonu se pojavi izbornik Language (jezik).

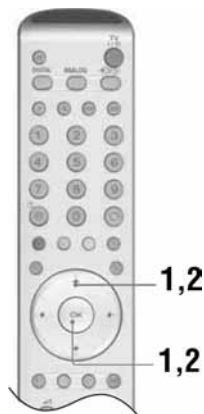

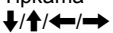
- 1 Tipkama  odaberite jezik prikazan na izborniku, te pritisnite OK.



- 2 Pritisnite  za odabir države/područja u kojem će se upotrebljavati TV prijemnik i zatim pritisnite OK. Ako na popisu nema željene države/područja, odaberite "-" umjesto države/područja. Na zaslonu se prikazuje poruka želite li pokrenuti autom. pretraživanje programa.



7: Automatsko programiranje TV prijemnika

Nakon odabira jezika, potvrda poruka automatskog programiranja TV prijemnika se pojavi na zaslonu. Potrebno je podesiti TV prijemnik za prijem kanala (TV odašiljača). Za pretraživanje i spremanje svih dostupnih kanala slijedite opisani postupak.

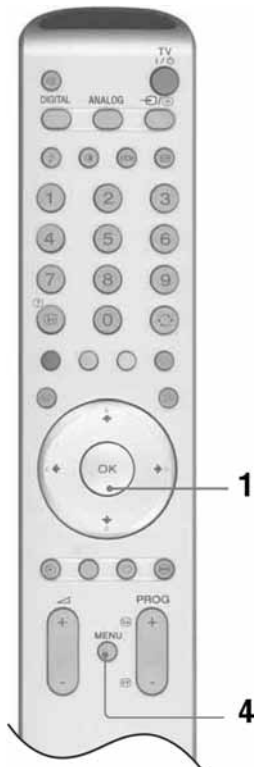

- 1 Pritisnite OK za odabir opcije "Yes".

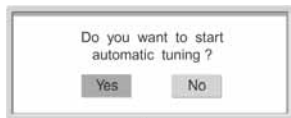

Izbornik automatskog digitalnog ugađanja
DVB

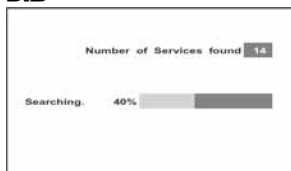

Izbornik analognog ugađanja



TV prijemnik počinje pretragu svih dostupnih digitalnih kanala i nakon toga analognih. Postupak može potrajati nekoliko minuta, stoga vas molimo da za to vrijeme ne pritisćete tipke na TV prijemniku i daljinskom upravljaču. Nakon pohranjivanja svih raspoloživih digitalnih i analognih kanala, TV prijemnik se vraća na normalan rad i prikazuje digitalni kanal broj 1. Ako se ne pronade nijedan digitalni kanal, prikazuje se analogni kanal broj 1.

Ukoliko se pojavi poruka za potvrdu priključka antene

Nije pronađen ni jedan digitalni ili analogni kanal. Provjerite priključak antene i pritisnite OK dva puta za ponovo uključivanje automatskog programiranja.

- 2 Na zaslonu se pojavi izbornik Programme Sorting.

Napomena

Ako se pronade koji digitalni kanal, ovaj korak se ne pojavljuje.

- 3 Za promjenu redoslijeda pohranjenih kanala na TV prijemniku, pogledajte stranicu 30.
- 4 Pritisnite MENU za izlaz.
TV prijemnik je sad pohranio sve dostupne kanale.

Savjet

DVB funkcije su dostupne samo u **DVB** državama (stranica 2).

Gledanje TV programa

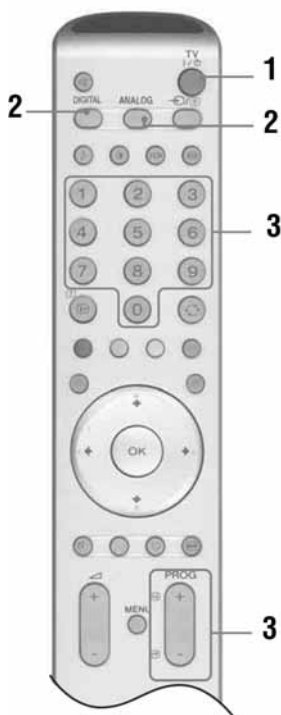
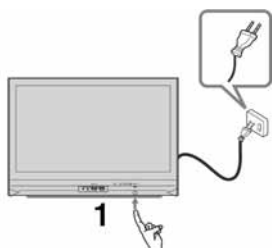

- 1** Pritisnite na TV prijemniku (prednja strana) za uključivanje TV prijemnika. Kad je TV prijemnik u pripravnim stanju (indikator (standby) na prednjoj strani TV prijemnika svijetli crveno), pritisnite TV I/⏻ na daljinskom upravljaču kako biste uključili TV prijemnik.

- 2** Pritisnite DIGITAL za uključivanje digitalnog načina **DVB** ili ANALOG za prijelaz u analogni način. Dostupni kanali ovise o odabranom načinu.

- 3** Brojčanim tipkama ili tipkom PROG +/- odaberite TV kanal.

Za odabir kanala 10 i većih, brojčanim tipkama, unesite drugu i treću znamenku unutar dvije sekunde.

Za odabir digitalnog kanala pomoću Digital Electronic Programme Guide (EPG), pogledajte stranicu 16.

U digitalnom načinu **DVB**

Kratko se prikazuje ikona. Ikone imaju sljedeća značenja.





- : Radio usluga
- : Kodirani/pretplatni programi
- : Dostupno na više audio jezika
- : Dostupni titlovi
- : Dostupni titlovi za osobe s teškoćama sa sluhom
- : Preporučena najmanja dob gledatelja (od 4 do 18 godina)
- : Zaključavanje
- : Trenutni program se upravo snima

Ostali postupci



Za	Učinite sljedeće
Privremeno isključenje TV prijemnika (pripravno stanje)	Pritisnite TV I/⏻.
Uključivanje TV prijemnika iz pripravnog stanja bez zvuka.	Pritisnite . Pritisnite +/- za podešavanje glasnoće.
Isključenje TV prijemnika	Pritisnite na prednjoj strani TV prijemnika.
Podešavanje glasnoće	Pritisnite + (pojačajte) /- (smanjite) glasnoću.
Isključivanje zvuka	Pritisnite . Pritisnite još jednom za uključivanje zvuka.
Prijelaz u digitalni način	Pritisnite DIGITAL DVB
Sakrivanje interaktivnih simbola na zaslonu (samo u digitalnom načinu)	
Prijelaz u analogni način	Pritisnite ANALOG.



Savjet



DVB funkcije su dostupne samo u **DVB** državama (stranica 2).

Za	Učinite sljedeće
Povratak na posljednji gledani kanal (barem 5 sekundi)	Pritisnite  .
Pristup popisu oznaka programa (samo analogni način)	Pritisnite OK. Za odabir kanala, pritisnite  , zatim OK.
Pristup popisu ulaznih signala	Pritisnite OK. Pritisnite  za odabir željenog ulaznog signala, nakon toga  /  i na kraju OK.

Pristup teletekstu

Pritisnite . Svakim pritiskom tipke , na zaslonu TV prijemnika se ciklički izmjenjuje prikaz: Teletekst → Transparentan prikaz teleteksta preko TV slike (mix mod) → Isključivanje prikaza teleteksta Stranicu odaberite brojem ili tipkom PROG +/-.

Želite li zadržati stranicu, pritisnite /.

Za prikaz skrivenih informacija pritisnite /.

Za povratak na običan TV prikaz, pritisnite ANALOG.



Savjeti

- Kako bi spriječili neispravan prikaz teleteksta, osigurajte dobar prijem signala.
- Većina TV postaja emitira teletekst. Informacije o uporabi ove usluge potražite na početnoj stranici (obično stranica 100).

Kad se pojave četiri obojene stavke na donjem dijelu stranice teleteksta, dostupan je Fastext. Fastext omogućava brz i jednostavan pristup stranicama. Za pristup željenoj stranici pritisnite odgovarajuću obojenu tipku.

Zaustavljanje slike

Zaustavljanje TV slike (primjerice, kako biste stigli zabilježiti broj telefona ili recept).

- 1 Pritisnite  na daljinskom upravljaču.
- 2 Pritisnite  još jednom za povratak na normalan TV prikaz.

Ručno prilagođavanje formata slike

Pritisnite  više puta za odabir Wide, Smart, 4:3, 14:9 ili Zoom.

Wide



Prikaz široke slike (16:9) u ispravnim proporcijama.

Smart*



Prikaz klasične slike formata 4:3 uz oponašanje efekta širokog zaslona. Slika formata 4:3 se razvlači kako bi ispunila zaslon.

4:3



Prikaz klasične slike formata 4:3 (primjerice, kod TV prijemnika bez širokog zaslona) u ispravnim proporcijama.

14:9*



Prikaz slike formata 14:9 u ispravnim proporcijama. Na zaslonu se vide i crne pruge.



Zoom*



Prikaz cinemascope (letter box format) emisije u ispravnim proporcijama.

* Gornji i donji dijelovi slike mogu biti odrezani.

Savjeti

- Također možete podesiti "Auto Format" na "On". TV prijemnik će automatski odabrati najbolji format koji odgovara prijemu programa (stranica 25).
- Tipkama / pomaknite prikaz na zaslonu gore ili dolje nakon odabira opcija Smart, 14:9 ili Zoom (primjerice, kako biste čitali titlove).

Pregled digitalnog elektronskog programskog vodiča (EPG) **DVB**



- 1 U digitalnom načinu, pritisnite **[OK]** za prikaz digitalnog programskog vodiča (EPG).
- 2 Izvedite željeni postupak prema sljedećoj tablici.

Digitalni elektronski programski vodič (EPG)

Za

Uključivanje EPG funkcije

Kretanje kroz EPG

Prikaz prethodnog ili sljedećih 6 kanala

Gledanje tekućeg programa

Sortiranje informacija o programima prema kategorijama – Category list

Odabir programa za snimanje – Timer REC

Učinite sljedeće

Pritisnite **[OK]**.

Pritisnite **↓/↑/←/→**.

Pritisnite crvenu (prethodni) ili zelenu (sljedeću) tipku.

Pritisnite OK dok je odabran tekući program.

1 Pritisnite plavu tipku.

2 Pritisnite **↓/↑/←/→** za odabir kategorije. Naziv kategorije se prikazuje sa strane. Na raspolaganju su sljedeće kategorije:

Favourite

Sadrži sve kanale koji su pohranjeni u Favourite popis (omiljeni programi) (stranica 18).

All categories

Sadrži sve dostupne kanale.

News

Sadrži sve kanale koji emitiraju vijesti.

3 Pritisnite OK.

Digitalni elektronski programski vodič (EPG) sada prikazuje samo tekuće programe iz odabrane kategorije.

1 Pritisnite **↓/↑/←/→** za odabir budućeg programa kojeg želite snimiti.

2 Pritisnite OK.

3 Pritisnite **↓/↑** za odabir "Timer REC".

4 Pritisnite OK za podešavanje timera TV prijemnika i videorekordera.























Symbol **[TV]** se prikazuje uz informacije o programu.

Napomene

- Možete podesiti snimanje pomoću timera na videorekorderu preko TV prijemnika samo kod videorekordera sa Smartlink funkcijom. Ako videorekorder ne podržava Smartlink, pojavljuje se poruka koja podsjeća da treba podesiti timer videorekordera.
- Nakon pokretanja snimanja, TV prijemnik možete isključiti u stanje pripravnosti, ali ne u potpunosti. Zbog toga bi se moglo prekinuti snimanje.

Savjet

DVB funkcije su dostupne samo u **DVB** državama (stranica 2).

Za	Učinite sljedeće
Odabir programa koji će se prikazati na zaslonu automatski kad započne s emitiranjem – Reminder	<ol style="list-style-type: none"> 1 Pritisnite /// za odabir budućeg programa kojeg želite prikazati. 2 Pritisnite OK. 3 Pritisnite /// za odabir "Reminder". 4 Pritisnite OK za automatski prikaz odabranog programa kad započne s emitiranjem. Simbol  se prikazuje uz informacije o programu. <p>Napomena Ako isključite TV prijemnik u pripravno stanje, automatski će se uključiti kad program treba započeti.</p>
Podešavanje datuma i vremena programa kojeg želite snimati – Manual Timer REC	<ol style="list-style-type: none"> 1 Pritisnite OK. 2 Pritisnite / za odabir "Manual Timer REC". 3 Pritisnite / za odabir datuma i zatim pritisnite . 4 Podesite vrijeme početka i završetka kao u koraku 3. 5 Pritisnite / za odabir kanala i zatim pritisnite OK za podešavanje timera TV prijemnika i videorekordera. Simbol  se prikazuje uz informacije o programu. <p>Napomene</p> <ul style="list-style-type: none"> • Možete podesiti snimanje pomoću timera na videorekorderu preko TV prijemnika samo kod videorekordera sa Smartlink funkcijom. Ako videorekorder ne podržava Smartlink, pojavljuje se poruka koja podsjeća da treba podesiti timer videorekordera. • Nakon pokretanja snimanja, TV prijemnik možete isključiti u stanje pripravnosti, ali ne u potpunosti. Zbog toga bi se moglo prekinuti snimanje.
Poništavanje snimanja/podsjetnika – Timer list	<ol style="list-style-type: none"> 1 Pritisnite OK. 2 Pritisnite / za odabir "Timer list". 3 Pritisnite / za odabir programa kojeg želite poništiti i zatim pritisnite OK. Prikazuje se izbornik za potvrđivanje poništavanje programa. 4 Pritisnite  za odabir "Yes" i zatim pritisnite OK za potvrđivanje.

Uporaba Favourite popisa DV3



Favourite popis

1 U digitalnom načinu, pritisnite ♥ za prikaz Favourite popisa.

Prikazuje se upit želite li dodati kanale u Favourite popis kad je Favourite popis prazan.

2 Izvedite željeni postupak prema sljedećoj tablici.

Za

Kreiranje Favourite popisa prvi put

Učinite sljedeće

Prikazuje se upit želite li dodati kanale u Favourite popis kad pritisnete ♥ prvi put.

1 Pritisnite OK za odabir "Yes".

2 Pritisnite ↓/↑ za odabir kanala kojeg želite dodati i zatim pritisnite OK.

Ako je na popisu više od pet kanala, pritisnite zelenu tipku za sljedećih pet kanala ili pritisnite crvenu tipku za prethodnih pet programa. Ako znate broj kanala, možete broječanim tipkama izravno odabrati kanal.

3 Pritisnite OK.

Kanali koji su pohranjeni u Favourite popis označeni su simbolom ♥.

Isključivanje Favourite popisa

Pritisnite ♥.

Kretanje kroz Favourite popis

Pritisnite ↓/↑.

Prikaz prethodnog ili pet sljedećih kanala

Pritisnite crvenu (prethodni) ili zelenu (sljedeći) tipku.

Prikaz kratkih informacija o tekućem programu

Pritisnite ⊕ tijekom odabira kanala. Pritisnite ponovno za zatvaranje.

Gledanje kanala

Pritisnite OK tijekom odabira kanala.

Dodavanje ili brisanje kanala iz Favourite popisa

1 Pritisnite plavu tipku.

Kanali koji su pohranjeni u Favourite popis označeni su simbolom ♥.

2 Pritisnite ↓/↑ za odabir kanala kojeg želite dodati ili obrisati.

Ako je na popisu više od pet kanala, pritisnite zelenu tipku za sljedećih pet kanala ili pritisnite crvenu tipku za prethodnih pet programa. Ako znate broj kanala, možete broječanim tipkama izravno odabrati kanal.

3 Pritisnite OK.

4 Pritisnite plavu tipku za povratak u Favourite popis.

Brisanje svih kanala iz Favourite popisa

1 Pritisnite plavu tipku.

2 Pritisnite žutu tipku.

Prikazuje se izbornik za potvrđivanje brisanja svih kanala iz Favourite popisa.

3 Pritisnite ← za odabir "Yes" i zatim pritisnite OK za potvrđivanje.

Savjet

DV3 funkcije su dostupne samo u DV3 državama (stranica 2).

Gledanje slika sa spojene opreme

Uključite spojenu opremu te postupite na jedan od dolje opisanih načina.

Kod opreme spojene na Scart priključnice pomoću 21-pinskog, potpuno ožičenog kabela

Pokrenite reprodukciju na priključenoj opremi. Slika iz priključene opreme se prikazuje na zaslonu.

Kod videorekordera s automatskim ugađanjem (stranica 11)

Pritisnite PROG +/- ili brojčane tipke za odabir video kanala. Također možete pritisnuti više puta dok se ne prikaže simbol željenog ulaza (pogledajte dolje) na zaslonu.

Kod ostale priključene opreme

Pritisnite više puta dok se ne prikaže odgovarajući simbol (pogledajte dolje) na zaslonu ili pritisnite OK za prikaz popisa ulaza. Za odabir ulaznog izvora pritisnite i zatim OK.

1/1, 2/2:

Audio/video ili RGB ulaz signala preko Scart priključnice 1 ili 2. se prikazuje samo ako je spojen RGB izvor.

3:

Komponentni ulazni signal preko Y, P_B/C_B, P_R/C_R priključnica 3 i audio ulazni signal preko L/G/S/I, R/D/D/D priključnica 3.

4/S4:

Ulazni video signal preko video priključnice 4 i ulazni audio signal preko audio priključnice L/G/S/I (MONO), R/D/D/D priključnica 4. S se prikazuje samo ako je oprema spojena na S video priključnicu S4 umjesto video priključnicu 4 i S video ulazni signal ulazi preko S video priključnice S4.

5:

RGB ulazni signal preko PC priključnice 5 i audio ulaznog signala preko priključnice 5.

6:

Digitalni audio/video signal koji se prima preko HDMI IN 6 priključnica. Ulazni audio signal analogan je samo ako se oprema priključuje preko DVI i audio out priključnice.

Dodatne funkcije

Za	Postupak
Povratak na normalan TV prikaz	Pritisnite DIGITAL ili ANALOG.
Pristup tablici oznaka ulaza	Pritisnite OK. Pritisnite za odabir ulaznog izvora, pritisnite i nakon toga OK.

Uporaba izbornika

Kretanje kroz izbornike

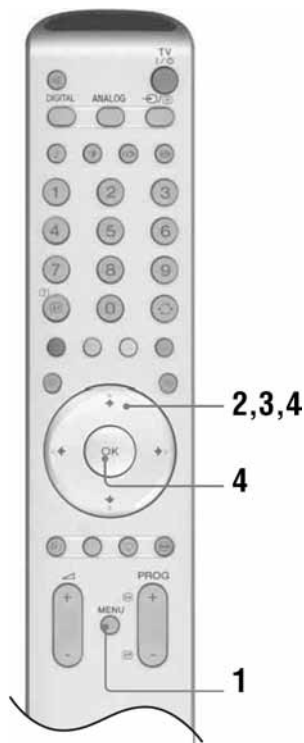

- 1 Pritisnite MENU za prikaz izbornika.
- 2 Pritisnite / za odabir ikone izbornika i zatim pritisnite .
- 3 Pritisnite /// za odabir opcije.
- 4 Tipkama /// promijenite/podesite postavku, a zatim pritisnite OK. Pritisnite MENU za izlaz. Pritisnite za povratak na prethodni prikaz.

Pregled izbornikâ

Sljedeće opcije su dostupne u svakom od izbornika. Podrobnosti o kretanju kroz izbornike potražite na stranici 19. Također, detaljnije detalje potražite na stranicama u zagradama.

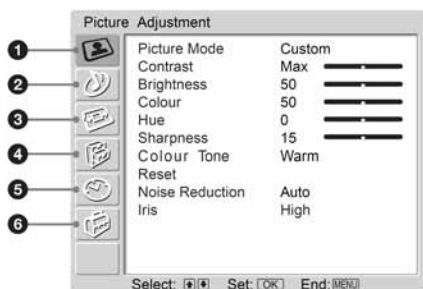

1 Picture Adjustment

- Picture Mode (21)
- Contrast/Brightness/Colour/Hue/Sharpness (21)
- Colour Tone (21)
- Reset (22)
- Noise Reduction (22)
- Iris (22)

2 Sound Adjustment

- Sound Effect (23)
- Treble/Bass/Balance (23)
- Reset (23)
- Dual Sound (24)
- Auto Volume (24)

3 Screen

- Auto Format (25)
- Screen Format (25)
- RGB Center (25)

4 Features

- AV2 Output (26)
- TV Speakers (26)
- PC Adjustment (27)

5 Timer

- Sleep Timer (28)
- Clock Set (28)
- Timer (28)

6 Set Up

- Auto Start Up (29)
- Language (29)
- Country (29)
- Auto Tuning (30)
- Programme Sorting (30)
- Programme Labels (31)
- AV Preset (31)
 - Label/Skip
- Manual Programme Preset (31)
 - Programme/System/Channel/Label/AFT/Audio Filter/Skip/Decoder/ATT/Confirm
- Digital Set Up (34)
 - Digital Tuning/Digital Set-up

Izbornik Picture Adjustment

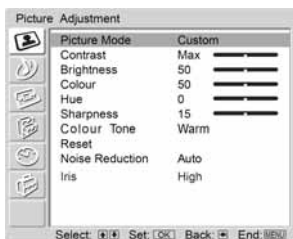

U izborniku Picture Adjustment možete odabrati dolje opisane opcije. Za odabir opcija, pogledajte "Kretanje kroz izbornike" (stranica 19).

Savjet

Kad podesite opciju "Picture Mode" na "Vivid" ili "Standard", možete podesiti samo "Contrast" i "Reset".

Picture Mode

Odabir načina prikaza slike.

- 1 Pritisnite OK za odabir "Picture Mode".
- 2 Pritisnite ↓/↑ za odabir jednog od sljedećih načina prikaza slike, a zatim pritisnite OK.
 - Vivid: Za velike i dobro osvijetljene prostorije.
 - Standard: Optimalno podešenje za kućnu uporabu.
 - Custom: Omogućuje spremanje vlastitih postavki.

Savjet

Način slike možete promijeniti i uzastopnim pritiskanjem tipke .

Contrast/Brightness/Colour/Hue/Sharpness

- 1 Pritisnite OK za odabir opcije.
- 2 Pritisnite ←/→ za odabir razine, te pritisnite OK.

Savjet

"Hue" se može podesiti samo za NTSC signal boje (primjerice SAD video vrpce).

"Brightness", "Colour", "Hue" i "Sharpness" prikazuje se i može se podešavati samo ako je "Picture Mode" podešen na "Custom".

Colour Tone

- 1 Pritisnite OK za odabir opcije "Colour Tone".
- 2 Tipkama ↓/↑ za odabir jednog od navedenog, te pritisnite OK.
 - Cool: Bijelim tonovima dodaje plave.
 - Neutral: Bijelim tonovima dodaje neutralne.
 - Warm: Bijelim tonovima dodaje crvene.

Savjet

"Warm" se samo pojavljuje te se može podesiti ukoliko je "Picture Mode" podešen na "Custom".

Reset

Vraća sve postavke na tvorničke vrijednosti.

- 1** Pritisnite OK za odabir "Reset".
- 2** Pritisnite ↓/↑ za odabir "OK", zatim pritisnite OK.

Noise Reduction

Smanjuje smetnje slike ("snježnu" sliku) u slabom prijemu programa.

- 1** Pritisnite OK za odabir "Noise Reduction".
- 2** Pritisnite ↓/↑ za odabir "Auto" i nakon toga OK.

Savjet

Ova opcija ne može se upotrebljavati kod ulaznih signala Y, P_B/C_B, P_R/C_R iz priključnica /3.

Iris

Povećava kontrast kod tamnijih prizora.

- 1** Pritisnite OK i odaberite "Iris".
- 2** Pritisnite ↓/↑ za odabir "High", "Mid", "Low" ili "Off" i nakon toga OK.

Izbornik Sound Adjustment

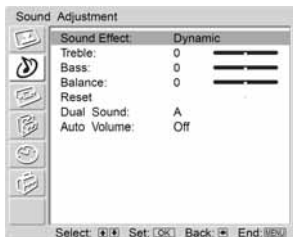

U izborniku Sound Adjustment možete odabrati dolje opisane opcije. Za odabir opcija pogledajte "Kretanje kroz izbornike" (stranica 19).

Sound Effect

- 1 Pritisnite OK za odabir "Sound Effect".
- 2 Pritisnite ↓/↑ za odabir jednog od sljedećih efekata zvuka, a zatim pritisnite OK.
 - Natural: Pojačava jasnoću, detalje i doživljaj zvuka pomoću funkcije "BBE High definition Sound System"*¹.
 - Dynamic: Pojačava jasnoću i dojam zvuka za postizanje boljeg zvuka i stvarnije glazbe pomoću funkcije "BBE High definition Sound System".
 - Dolby Virtual*²: Uporaba zvučnika TV prijemnika za simuliranje surround efekta višekanalnog sustava.
 - Off: Bez efekata.

Savjeti

- Efekt zvuka moguće je promijeniti uzastopnim pritiskanjem tipke J.
- Ukoliko podesite opciju "Auto Volume" na "On", "Sound Effect" se automatski mijenja na "Natural".

*¹ Licencirano od tvrtke BBE Sound, Inc. pod USP4638258, 4482866. Riječ "BBE" i BBE simbol su zaštićeni znakovi tvrtke BBE Sound, Inc.

*² Proizvedeno pod licencom Dolby Laboratories. "Dolby" i znak dvostrukog D  su zaštitni znakovi tvrtke Dolby Laboratories.

Treble/Bass/Balance

Podešava visoke tonove (Treble), podešava niske tonove (Bass), te ujednačuje lijevi ili desni balans zvučnika (Balance).

- 1 Pritisnite OK za odabir opcije.
- 2 Pritisnite ←/→ za podešavanje razine, a zatim pritisnite OK.

Reset

Vraća "Treble", "Bass" i "Balance" na tvorničke postavke.

- 1 Pritisnite OK za odabir "Reset".
- 2 Tipkama ↓/↑ odaberite "OK", a zatim pritisnite OK.

Dual Sound

Odabir zvuka iz zvučnika kod stereo ili dvojezičnih emisija.

1 Pritisnite OK za odabir "Dual Sound".

2 Pritisnite ↓/↑ za odabir jednog od sljedećeg, a zatim pritisnite OK.

- Stereo/Mono: Za stereo emisije.
- A/B/Mono: Za dvojezične emisije, odaberite "A" za kanal 1, "B" za kanal 2 ili "Mono" za mono kanal, ako je dostupan.

Savjet

Ako odaberete drugu opremu spoenu na TV prijemnik, podesite "Dual Sound" na "Stereo", "A" ili "B".

Auto Volume

Održava konstantnu glasnoću, čak i tijekom prijema promjena u razini glasnoće (primjerice, tijekom reklama koje su glasnije od ostalog programa).

1 Pritisnite OK za odabir "Auto Volume".

2 Pritisnite ↓/↑ za odabir "On", a zatim pritisnite OK.

Savjet

Ukoliko podesite "Sound Effect" na "Dolby Virtual", "Auto Volume" se automatski podesiti na "Off".

Izbornik Screen

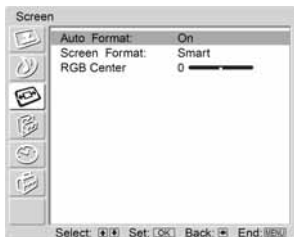

U Screen Control izborniku možete odabrati dolje opisane opcije. Za odabir opcija pogledajte "Kretanje kroz izbornike" (stranica 19).

Auto Format

Automatski mijenjanje formata zaslona prema emitiranom signalu.

- 1 Pritisnite OK za odabir "Auto Format".
- 2 Pritisnite ↓/↑ za odabir "On", zatim pritisnite OK.

Savjet

- Također ukoliko odaberete "On" ili "Off" u "Auto Format" možete promijeniti format zaslona uzastopno pritišući #.
- Opcija "Auto Format" dostupna je samo za PAL i SECAM signale.

Screen Format

Detaljnije informacije o formatu zaslona potražite na strani 15.



- 1 Pritisnite OK za odabir "Screen Format".
- 2 Zatim tipkama ↓/↑ odaberite "Wide", "Smart", "4:3", "14:9" ili "Zoom" (pogledajte stranicu 15 za podrobnosti), te pritisnite OK.

RGB Center

Služi za podešavanje vodoravnog položaja slike tako da slika bude na sredini zaslona.

- 1 Pritisnite OK za odabir "RGB Center".
- 2 Pritisnite ←/→ za podešavanje položaja slike između -5 i +5, te zatim pritisnite OK.

Savjet



Ova opcija je dostupna samo ako je priključen RGB izvor na Scart priključnice 1 ili 2 na stražnjoj strani TV prijemnika.

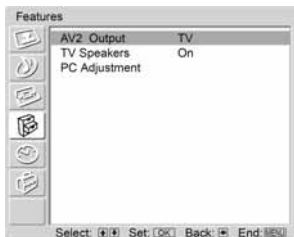



Izbornik Features



U Features izborniku moguće je odabir dolje opisanih opcija. Za odabir opcija pogledajte "Kretanje kroz izbornike" (stranica 19).



AV2 Output

Odabir signala koji će se emitirati preko priključnice 2 na stražnjoj strani TV prijemnika. Ako spojite videorekorder na priključnicu 2, možete snimati sadržaj kojeg reproducira oprema priključena na ostale priključnice.

- 1 Pritisnite OK za odabir "AV2 Output".
- 2 Pritisnite / za odabir jedne od opcija i zatim pritisnite OK.
 - D-TV: Izlaz digitalnih programa.
 - A-TV: Izlaz analognih programa.
 - AV1: Izlaz signala iz uređaja priključenog na priključnicu 1.
 - AV4: Izlaz signala iz uređaja priključenog na priključnicu 4/S-4.
 - Auto: Izlaz signala koji se gleda na zaslonu.

TV Speakers

Isključivanje zvučnika TV prijemnika, primjerice za slušanje zvuka kroz vanjsku audio opremu spojenu na TV prijemnik.

- 1 Pritisnite OK za odabir "TV Speakers".
- 2 Pritisnite / za odabir jedne od sljedećih opcija, a zatim pritisnite OK.
 - On: zvuk se reproducira iz zvučnika TV prijemnika.
 - One Time Off: zvučnici na TV prijemniku su privremeno isključeni kako bi bilo moguće slušati zvuk iz vanjske audio opreme.

Savjet

Opcija "TV speakers" se automatski vraća na "On" kad se TV prijemnik isključi.

- Permanent Off: zvučnici TV prijemnika su trajno isključeni, pa zvuk možete slušati iz vanjske audio opreme.

Savjet

Za ponovo uključivanje zvučnika TV prijemnika, promijenite na "On".

PC Adjustment

Prilagodava zaslon TV prijemnika kao monitor računala.

1 Pritisnite OK za odabir "PC Adjustment".

2 Tipkom ↓/↑ odaberite jednu od sljedećih opcija, a zatim pritisnite OK.

- Phase: Podešavanje zaslona kad dio prikazanog teksta ili slike nije jasno vidljivo.
- Pitch: Povećavanje ili sužavanje veličine zaslona u horizontalnom smislu kad dio teksta ili slike nisu jasno vidljivi.
- H Center: Pomicanje zaslona lijevo ili desno.
- V Center: Pomicanje zaslona gore ili dolje.
- Power saving: Isključivanje TV prijemnika u pripravno stanje ukoliko nema prijema signala s računala.
- Reset: Vraćanje tvorničkih postavki.

Savjet

Opcija je dostupna samo u PC načinu rada.

Izbornik Timer



U izborniku Timer je moguć izbor dolje opisanih opcija. Za odabir opcija pogledajte "Kretanje kroz izbornike" (stranica 19).

Sleep Timer

Podešavanje vremena nakon kojeg se TV prijemnik automatski isključuje u pripravno stanje.

- 1 Pritisnite OK za odabir opcije "Sleep Timer".
- 2 Tipkom ↓/↑ odaberite željeno vrijeme ("30min"/"60min"/"90min"/"120min"), a zatim pritisnite OK.

Indikator ☺ na TV prijemniku (prednja strana) svijetli žuto.

Savjeti

- Ukoliko isključite, te ponovo uključite TV prijemnik, "Sleep Timer" se vraća na postavku "Off".
- Poruka "Sleep timer will end soon. Power will be turned off." se pojavljuje na zaslonu jednu minutu prije isključivanja TV prijemnika u pripravno stanje.
- Ukoliko pritisnete Ⓜ/Ⓜ, na pokazivaču je vidljivo preostalo vrijeme u minutama do isključivanja TV prijemnika u pripravno stanje.

Clock Set

- 1 Pritisnite OK za odabir "Clock set" (podešavanje sata).
- 2 Pritisnite ↓/↑ za odabir dana i zatim pritisnite →.
- 3 Podesite mjesec, godinu i sate na jednak način kao u koraku 2.
- 4 Pritisnite ↓/↑ za odabir minuta i zatim pritisnite OK. ←/→
Sat započinje s radom.

Timer

Podešavanje vremena nakon kojeg se TV prijemnik automatski uključuje ili isključuje.

- 1 Pritisnite OK za odabir "Timer".
- 2 Pritisnite ↓/↑ za odabir "Set" i zatim pritisnite OK.
- 3 Pritisnite → za odabir željenog vremena ("One Day" (jedan dan), "Daily" (svakodnevno), "Mon-Fri" (od ponedjeljka do petka) ili "Weekly" (svaki tjedan)) i zatim pritisnite OK.
- 4 Pritisnite ↓/↑ za odabir "On Time" (vrijeme uključivanja) ili "Off Time" (vrijeme isključivanja) i zatim pritisnite OK.
- 5 Pritisnite ↓/↑ za aktiviranje. Pritisnite → i zatim ↓/↑/←/→ za podešavanje vremena kada želite uključiti ili isključiti TV prijemnik. Pritisnite OK za potvrđivanje.

Izbornik Set Up



U izborniku Set Up je moguć izbor dolje opisanih opcija. Za odabir opcija pogledajte "Kretanje kroz izbornike" (stranica 19).

Auto Start Up

Uključuje "izbornik pri prvoj uporabi" za ugađanje dostupnih kanala. Obično nije potrebno provoditi postupak, jer se svi kanali automatski ugađaju kad se TV prijemnik prvi put uključi (stranica 13). Ova opcija omogućuje ponavljanje postupka (primjerice, kad ugadate TV prijemnik nakon preseljenja, ili za pretraživanje novih kanala).

- 1 Pritisnite OK za odabir "Auto Start Up".
- 2 Pritisnite OK za odabir "Yes".
Na zaslonu se pojavi prikaz automatskog programiranja.
- 3 Ponovite korake iz "6: Odabir jezika i države/područja" (stranica 12) i "7: Automatsko programiranje TV prijemnika" (stranica 13).

Language

Odabir jezika izbornika.

- 1 Pritisnite OK za odabir "Language".
- 2 Tipkom **↑/↓/←/→** odaberite jezik, a zatim pritisnite OK.
Svi izbornici će biti prikazani na odabranom jeziku.

Country

Odabir države/područja u kojem se upotrebljava TV prijemnik.

- 1 Pritisnite OK za odabir "Country".
- 2 Pritisnite **↑/↓** za odabir države/područja u kojem se upotrebljava TV prijemnik i zatim pritisnite OK.
Ako na popisu nema države/područja kojeg želite odabrati, umjesto države/područja odaberite "-".

Auto Tuning (samo analogni način)

Ugađanje svih dostupnih analognih kanala.

Obično nije potrebno provoditi postupak, jer se svi kanali automatski ugađaju kad se TV prijemnik prvi put uključi (stranica 13). Ova opcija omogućuje ponavljanje postupka (primjerice, kad ugađate TV prijemnik nakon preseljenja, ili za pretraživanje novih kanala).

- 1** Pritisnite OK za odabir "Auto Tuning".
- 2** Slijedite korake 1 i 2 iz "Automatsko programiranje TV prijemnika" (stranica 13).

Nakon ugađanja svih dostupnih kanala, TV prijemnik se vraća na normalnu funkciju.

Programme Sorting (samo analogni način)

Mijenjanje programa u redosljedu u kojem su kanali pohranjeni u memoriji TV prijemnika.



- 1** Pritisnite OK za odabir "Programme Sorting".
- 2** Tipkama **↑/↓** odaberite kanal koji želite premjestiti na drugu poziciju, a zatim pritisnite OK.
- 3** Pritisnite **↑/↓** za odabir nove programske pozicije i pritisnite OK.
Ponovite korake 2 i 3 za premještanje ostalih kanala, ukoliko je potrebno.

Programme Labels (samo analogni način)

Pridjeljivanje oznake kanala prema vlastitom odabiru do 5 znakova. Naziv će biti kratko prikazan kratko na zaslonu nakon odabira kanala. (Nazivi kanala se obično automatski dodjeljuju preko teleteksta, ako ja dostupan.)

- 1 Pritisnite OK za odabir "Programme Label".
- 2 Tipkama **↑/↓** za odabir kanala kojeg želite imenovati, a zatim pritisnite OK.
- 3 Tipkama **↑/↓/←/→** odaberite željeno slovo ili broj ("□" za razmak), a zatim pritisnite OK.

Ukoliko unesete pogrešan znak

Tipkama **↑/↓/←/→** za odabir   i nekoliko puta pritisnite OK dok ne odaberete pogrešnu znamenku. Zatim, tipkama **↑/↓/←/→** odaberite ispravnu znamenku i pritisnite OK.

- 4 Pritisnite postupak u koraku 3 dok naziv nije potpun.
- 5 Pritisnite **↑/↓/←/→** za odabir "End" a zatim pritisnite OK.

AV Preset

Provedite jednu od opcija.

- 1 Pritisnite OK za odabir "AV Preset".
- 2 Tipkama **↑/↓** odaberite željeni izvor ulaza signala, a zatim pritisnite OK.
- 3 Pritisnite OK. Tipkama **↑/↓** odaberite željenu dolje opisanu opciju, a zatim pritisnite OK.

Opcija	Opis
Label	<p>Dodjeljivanje naziva bilo kojoj spojenoj opremi na bočnim ili stražnjim priključnicama TV prijemnika. Nakon odabira opcije, naziv opreme će kratko biti prikazan na zaslonu.</p> <p>Tipkama ↑/↓ odaberite jedno od sljedećeg, a zatim pritisnite OK. AV1 (ili AV2/AV3/AV4/PC/HDMI) VIDEO/DVD/CABLE/GAME/ CAM/SAT: Koristite jednu od ovih oznaka. Edit: Kreiranje vlastite oznake. Slijedite korake 3 do 5 podnaslova "Programme Labels" (stranica 31).</p> <p>Skip: Preskakanje izvora ulaznog signala koji nije spojen ni na jednu opremu nakon pritiska na ↑/↓ za odabir izvora ulaza signala. Nakon odabira ove opcije, pritisnite OK.</p> <p>Sound Offset: Podešavanje neovisne razine glasnoće na svu opremu spojenu na TV prijemnik. Pritisnite → za odabir "Sound Offset", a zatim pritisnite OK. Tipkama ↑/↓ odaberite željenu razinu glasnoće.</p>

Manual Programme Preset (samo analogni način)

Prije odabira "Label"/"AFT"/"Audio Filter"/"Skip"/"Decoder"/"ATT", pritisnite PROG +/- za odabir programske pozicije (broja) kanala. Nije moguć odabir broja za kojeg je podešena postavka preskakanja (stranica 33).

- 1 Pritisnite OK za odabir "Manual Programme Preset".
- 2 Tipkama **↑/↓** odaberite jednu od sljedećih opcija, a zatim pritisnite OK.

Nastavlja se

Opcija	Opis
Programme	<p>Ručno pohranjivanje kanala.</p> <p>1 Pritisnite ↑/↓ za odabir "Programme", i pritisnite OK.</p> <p>2 Pritisnite ↑/↓ za odabir programske pozicije koje želite ručno ugoditi (ukoliko ugađate videorekorder, odaberite kanal 0), a zatim pritisnite ←.</p>
System	<p>3 Pritisnite ↑/↓ za odabir "System", i pritisnite OK.</p> <p>Napomena Ovisno o državi/području odabranom u "Country" (stranica 26), opcija možda neće biti dostupna.</p> <p>4 Pritisnite ↑/↓ za odabir jednog od sustava TV emitiranja, a zatim pritisnite ←. B/G: za zemlje zapadne Europe D/K: za zemlje istočne Europe I: za Veliku Britaniju L: za Francusku</p>
Channel	<p>5 Pritisnite ↑/↓ za odabir "Channel", i pritisnite OK.</p> <p>6 Pritisnite ↑/↓ za odabir "S" (za kabelaške kanale) ili "C" (za zemaljske kanale), a zatim pritisnite →.</p> <p>7 Ugodite kanale na sljedeći način:</p> <p>Ako ne znate broj kanala (frekvenciju) Pritisnite ↑/↓ za traženje sljedećeg raspoloživog kanala. Pretraživanje se zaustavlja kad se pronade kanal. Za nastavak pretraživanja, pritisnite ↑/↓.</p> <p>Ako znate broj kanala (frekvenciju) Brojčanim tipkama unesite broj kanala odašiljača kojeg želite ili broj kanala videorekordera.</p> <p>8 Pritisnite OK.</p> <p>9 Pritisnite OK i odaberite "Confirm" i pritisnite OK. Nastavite gornji postupak za ručno pohranjivanje ostalih kanala.</p>
Label	<p>Pridjeljivanje naziva prema vlastitom izboru, do pet slova ili brojeva odabranom kanalu. Naziv će kratko biti prikazan na zaslonu nakon odabira kanala.</p> <p>1 Slijedite korake 3 do 5 postupka "Programme Labels" (stranica 31).</p> <p>2 Pritisnite OK za odabir "Confirm" i pritisnite OK.</p>
AFT	<p>Precizno ručno ugađanje programske pozicije ukoliko smatrate da će malo podešenje poboljšati kvalitetu slike. (Obično se precizno ugađanje izvodi automatski.)</p> <p>1 Pritisnite ↑/↓ za precizno ugađanje unutar raspona vrijednosti od -15 do +15, a zatim pritisnite OK.</p> <p>2 Pritisnite OK dva puta.</p> <p>Za pohranjivanje postavki automatskog preciznog ugađanja, odaberite "On" u koraku 1.</p>

Opcija	Opis
Audio Filter	<p>Poboljšavanje zvuka pojedinih kanala u slučaju smetnji u mono odašiljanju. Ponekad nestandardni odašlani signali mogu uzrokovati smetnje zvuka ili isprekidan zvuk tijekom praćenja prijema mono programa.</p> <ol style="list-style-type: none"> 1 Pritisnite ↑/↓ za odabir "Low" ili "High", i pritisnite OK. Ukoliko ne primijetite nikakve smetnje zvuka, savjetujemo da ostavite tvorničku postavku opcije "Off". 2 Pritisnite OK za odabir "Confirm" i pritisnite OK. <p>Napomena Nije moguć prijem stereo ili dual sound ukoliko je odabrana opcija "Low" ili "High".</p>
Skip	<p>Preskakanje neupotrijebljenih kanala kad birate kanale tipkom PROG +/-. (Preskočene kanale ipak možete odabrati broječanim tipkama.)</p> <ol style="list-style-type: none"> 1 Pritisnite ↑/↓ za odabir "Yes", a zatim pritisnite OK. 2 Pritisnite OK za odabir "Confirm" i pritisnite OK. <p>Za ponovo pohranjivanje preskočenog kanala, odaberite opciju "No" u koraku 1.</p>
Decoder	<p>Gledanje i snimanje kodiranih programa odabranih kod uporabe dekodera priključenog na Scart priključnicu 2, izravno ili preko videorekordera.</p> <p>Napomena Ovisno o državi/regiji odabranoj u "Country" (stranica 29), ova opcija možda neće biti na raspolaganju.</p> <ol style="list-style-type: none"> 1 Pritisnite ↑/↓ za odabir "On" i zatim pritisnite OK. 2 Pritisnite OK za odabir "Confirm" i zatim pritisnite OK. <p>Ako kasnije želite isključiti funkciju, odaberite "Off" u koraku 1.</p>
ATT	<p>Prigušivanje RF signala. Ako je RF signal prejak, mogu se pojaviti određene smetnje.</p> <ol style="list-style-type: none"> 1 Pritisnite ↑/↓ za odabir "On" i zatim pritisnite OK. 2 Pritisnite OK za odabir "Confirm" i zatim pritisnite OK. <p>Savjet Ova opcija se ne može upotrebljavati ako je "AV2 Output" podešen na "D-TV" (stranica 26).</p>

Prikazuje se "Digital Set Up" izbornik. Pomoću ovog izbornika možete mijenjati ili podešavati digitalne postavke.

- 1 Pritisnite OK za odabir "Digital Set Up".
- 2 Pritisnite ↓/↑ za odabir željene ikone dolje i zatim pritisnite OK.



Digital Tuning izbornik

- 3 Pritisnite ↓/↑ za odabir jedne od sljedećih opcija i zatim pritisnite OK.

Opcija	Opis
Digital Tuning	Ugađanje svih dostupnih digitalnih kanala. Obično ovaj postupak nije potreban jer se kanali automatski podešavaju kod prve instalacije (stranica 13). Ova opcija omogućuje ponavljanje postupka (npr. nakon presađenja ili ako se kasnije pojave novi programi). 1 Pritisnite OK za pokretanje automatskog ugađanja digitalnih kanala. Nakon ugađanja svih dostupnih digitalnih kanala, pojavljuje se poruka koja označava da je postupak završen. 2 Pritisnite ←.
Programme List Edit	Brisanje neželjenih digitalnih kanala pohranjenih u TV prijemnik i promjena redoslijeda pohranjenih digitalnih kanala. 1 Pritisnite ↓/↑ za odabir kanal kojeg želite obrisati ili premjestiti na novo mjesto. Ako znate broj kanala (frekvenciju) Pritisnite brojničane tipke za unos troznamenkastog broja programa kanala kojeg želite. Za prikaz prethodnog ili sljedećih pet kanala Pritisnite crvenu (prethodni) ili zelenu (sljedeći) tipku. 2 Obrišite ili premjestite digitalne kanale na sljedeći način: Brisanje digitalnog kanala Pritisnite OK. Pojavljuje se potvrda brisanja odabranog digitalnog kanala. Pritisnite ← za odabir "Yes" i zatim pritisnite OK. Promjena redoslijeda digitalnih kanala Pritisnite → i zatim pritisnite ↓/↑ za odabir novog mjesta kanala i pritisnite OK. Ponovite postupak od koraka 2 za premještanje ostalih kanala po želji. 3 Pritisnite ←.

Savjet

DVBS funkcije su dostupne samo u DVBS državama (stranica 2).

Opcija	Opis
Digital Manual Tuning	<p>Ručno ugađanje digitalnih kanala.</p> <ol style="list-style-type: none"> 1 Pritisnite brojčane tipke za odabir broja kanala kojeg želite ručno podesiti i zatim pritisnite ↓/↑ za ugađanje. 2 Kad se pronađu dostupni kanali, pritisnite ↓/↑ za odabir kanala kojeg želite pohraniti i zatim pritisnite OK. Prikaz prethodnog ili sljedećih pet kanala Pritisnite crvenu (prethodni) ili zelenu (sljedeći) tipku. 3 Pritisnite ↓/↑ za odabir programskog broja pod kojim želite pohraniti novi kanal i zatim pritisnite OK. Ponovite gornji postupak za ručno ugađanje ostalih kanala.
Digital Set-up	Prikaz digitalnih titlova na zaslonu.
Subtitle Setting	<p>Pritisnite ↓/↑ za odabir "Off", "Basic" ili "For Hard of Hearing" i zatim pritisnite OK. Ako se odabere "For hard of hearing", uz titlove se mogu prikazivati i vizualne pomoćne funkcije (ako TV kanal emitira takve informacije).</p>
Subtitle Language	<p>Odabir jezika titlova. Pritisnite ↓/↑ za odabir jezika i zatim pritisnite OK.</p>
Audio Language	<p>Odabir jezika programa. Neki digitalni kanali mogu emitirati na nekoliko audio jezika tijekom programa. Pritisnite ↓/↑ za odabir audio jezika i zatim pritisnite OK.</p>
Audio Type	<p>Povećavanje glasnoće (samo kod Hard of Hearing). Pritisnite ↓/↑ za odabir "Basic" ili "For Hard of Hearing" i zatim pritisnite OK.</p>
Parental Lock	<p>Podešavanje ograničenja gledanja programa prema dobi gledatelja. Programi koji imaju veću razinu ograničenja od podešene, mogu se gledati tek nakon unosa ispravnog PIN koda.</p> <ol style="list-style-type: none"> 1 Pritisnite brojčane tipke za unos svog PIN koda. 2 Pritisnite ↓/↑ za odabir razine ograničenja ili "None" (za neograničeno gledanje) i zatim pritisnite OK. 3 Pritisnite ←.

Opcija	Opis
PIN Code	<p>Za prvo postavljanje PIN koda ili za promjenu PIN koda.</p> <ol style="list-style-type: none"> Unesite PIN na sljedeći način: <ul style="list-style-type: none"> Ako je PIN već postavljen Pritisnite brojčane tipke za unos postojećeg PIN koda. Ako PIN nije još postavljen Brojčanim tipkama unesite tvornički PIN 9999. Pritisnite brojčane tipke za unos novog PIN koda. Ako je potrebno, unesite PIN kod ponovno brojčanim tipkama za potvrđivanje. Prikazuje se poruka da je novi PIN prihvaćen. Pritisnite ←. <p>Savjet PIN kôd 9999 može se uvijek upotrebljavati.</p>
Technical Set-up	<p>Prikaz Technical Set-up izbornik. Postupite prema sljedećim opcijama.</p> <ol style="list-style-type: none"> Pritisnite ↓/↑ za odabir željene opcije i zatim pritisnite OK. <ul style="list-style-type: none"> Auto Service Update: Omogućuje TV prijemniku prepoznavanje i pohranjivanje novih digitalnih usluga kad postanu dostupne. Software download: Omogućuje TV prijemniku automatsko primanje nadogradnje softvera pomoću postojeće antene (ako je priključena). Sony preporučuje trajno podešavanje ove opcije na "On". Ako ne želite nadograđivati softver, podesite opciju na "Off". System Information: Prikaz trenutne verzije softvera i snage signala. Umjesto koraka 2, pritisnite ←. Pritisnite ↓/↑ za odabir "On" i zatim pritisnite OK.
CA Module Set-up	<p>Ova opcija omogućuje pristup Pay Per View uslugama nakon nabavljanja Conditional Access Module (CAM) modula i kartice. Pogledajte stranicu 36 za položaj otvora kartice  (PCMCIA).</p>

Spajanje dodatne opreme

Na ovaj TV prijemnik je moguće spojiti širok raspon dodatne opreme. Spojni kabeli nisu dio isporuke.

Spajanje na bočnu stranu TV prijemnika

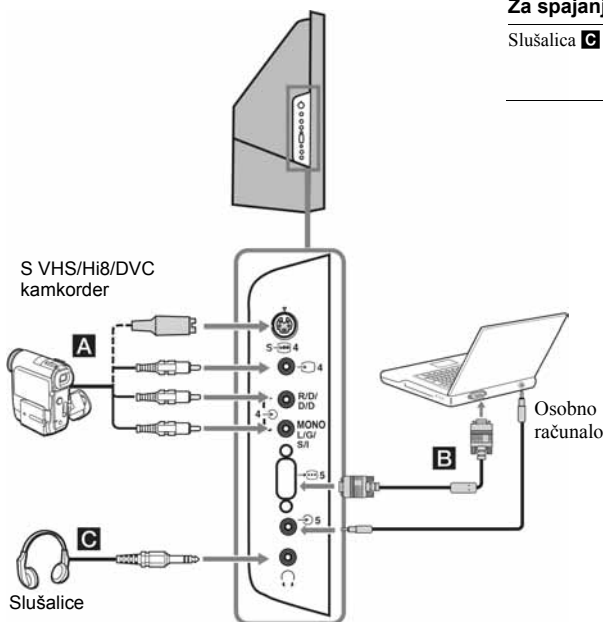

Za spajanje	Učinite
Slušalica C	Spojite u priključnicu za slušanje zvuka iz TV prijemnika kroz slušalice.

Za spajanje	Učinite
-------------	---------

S VHS/Hi 8/DVC kamkordera A	Spojite S video priključnicu ili video priključnicu te audio priključnicu . Kako biste izbjegli smetnje u slici, ne spajajte kamkorder na video priključnicu i S video priključak istovremeno. Ukoliko spajate mono opremu, spojite u L/G/S/I priključak i podesite "Dual Sound" na "A"(stranica 24).
------------------------------------	--

Osobnog računala B	Spojite na PC Input priključnicu i audio priključnicu .
---------------------------	--

Napomena:
Preporučuje se uporaba PC kabela s feritnim jezgrama.

Spajanje na stražnju stranu TV prijemnika

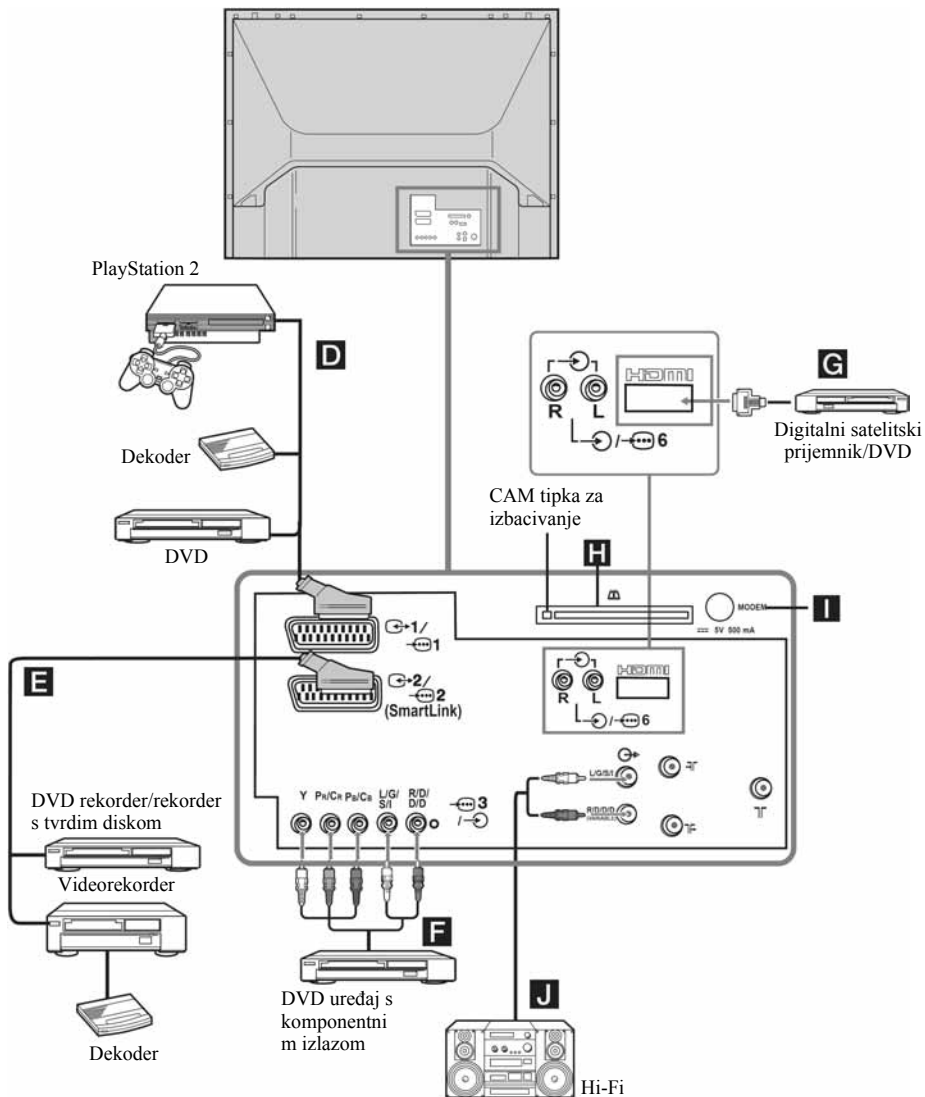

Za spajanje	Učinite
"PlayStation 2", DVD uređaja ili dekodera D	Spojite na Scart priključnicu  /  1. Kad spajate dekodera, kodirani signal iz TV prijemnika prelazi u dekodera. Nakon toga, dekodirani signal izlazi iz dekodera.
DVD rekordera ili videorekordera koji podržava SmartLink E	Spojite na Scart priključnicu  /  2. SmartLink je izravna veza između TV prijemnika i videorekordera ili DVD rekordera. Podrobnosti o SmartLink sustavu potražite u uputama uz video ili DVD rekorder.
DVD uređaja s komponentnim izlazom F	Spojite komponentne priključnice  3 i audio priključnice  3. Komponentni signal je formata 576p i audio signal dovodi se iz DVD uređaja.
Digitalnog satelitskog prijemnika G	Spojite samo na HDMI IN 6 priključnicu. Digitalni video i audio signali izlaze iz satelitskog prijemnika. Ako digitalni sat. prijemnik ima DVI priključnicu i nema HDMI priključnicu, spojite DVI priključnicu na HDMI IN 6 i audio priključnicu na audio HDMI IN 6. Digitalni video i analogni audio signali primaju se iz satelitskog prijemnika.
CAM (Conditional Access Module) H Za kodirane PPV (Pay per View) usluge.	Izvadite lažnu karticu iz CAM otvora i umetnite CAM modul. Umetnite karticu u CAM.
Napomene:	
<ul style="list-style-type: none"> • Isključite TV prijemnik prije umetanja CAM modula. • Uvijek vratite lažnu karticu u CAM otvor ako izvadite CAM modul. 	
Modemskog konektora I	Za buduću uporabu.
Hi-Fi audio opreme J	Spojite na izlazne audio priključnice  za slušanje zvuka iz TV prijemnika preko Hi-Fi audio opreme. Za isključivanje zvuka TV zvučnika, podesite "Speakers" na "Off" na stranici 26.

Optimalno područje gledanja

Za postizanje najbolje kvalitete slike, postavite TV prijemnik tako da možete gledati zaslon unutar područja prikazanog na slici dolje.

Vodoravno područje gledanja

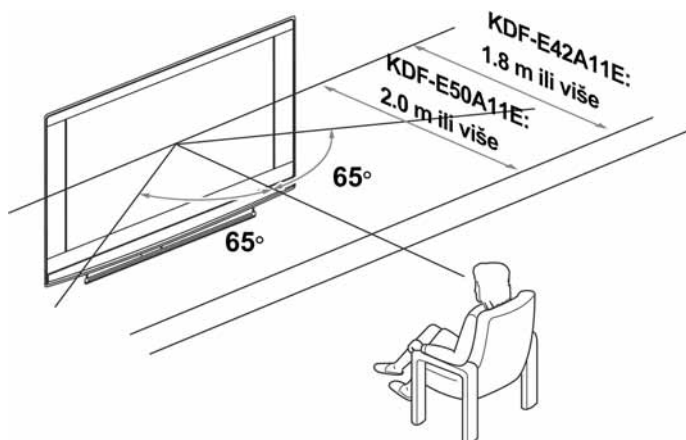

Okomito područje gledanja

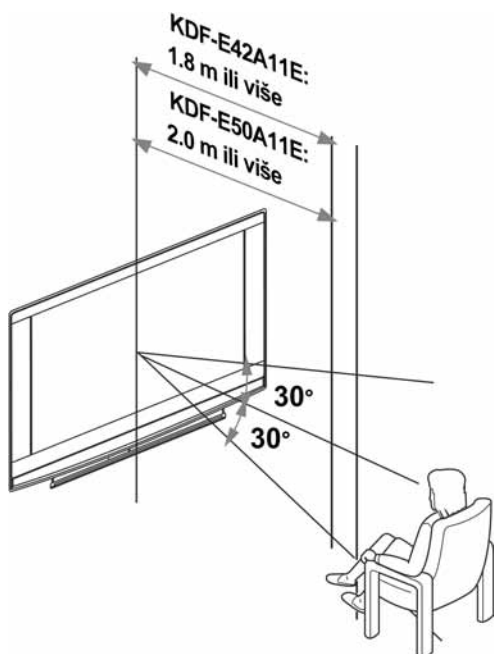

Zamjena žarulje

Kad žarulja potamni, boje na slici postanu neobične ili ako indikator  na TV prijemuniku trepće, zamijenite žarulju novom.

Savjeti

- Za zamjenu upotrijebite samo žarulju XL-2400. Uporaba druge žarulje uzrokovat će oštećenje TV prijemunika.
- Žarulju nemojte vaditi osim kad je mijenjate.
- Prije zamjene žarulje isključite napajanje i odspojite mrežni kabel.
- Zamijenite žarulju tek kad se ohladi. Prednje staklo žarulje ostaje zagrijano na najmanje 100°C čak i ako je uređaj bio isključen 30 minuta.
- Staru žarulju nemojte ostavljati u blizini djece ili zapaljivih materijala.
- Nemojte dozvoliti da se stara žarulja smoči i nemojte umetati bilo kakve predmete u nju. Žarulja može eksplodirati.
- Nemojte ostavljati staru žarulju u blizini zapaljivih predmeta jer može uzrokovati požar. Također, nemojte stavljati ruku u pretinac žarulje jer se možete opeći.
- Čvrsto priključite novu žarulju. Ako nije ispravno priključena, slika se može zamračiti.
- Nemojte dodirivati ili zaprljati prednje staklo žarulje ili staklo u pretincu žarulje. Ako se staklo zaprlja, smanjit će se kvaliteta slike i skraćuje vijek trajanja žarulje.
- Ispravno postavite pokrov žarulje. Ako nije ispravno postavljen, uređaj se neće uključiti.
- Kad žarulja pregori, čuje se određeni zvuk. To ne znači da je došlo do oštećenja uređaja.
- Za nabavljanje nove žarulje obratite se najbližem Sony servisnom centru.
- Stare žarulje zbrinite na ekološki prikladan način.

1 Isključite napajanje uređaja i odspojite mrežni kabel.

Ako započnete mijenjati žarulju bez isključivanja mrežnog kabela, indikator pripravnog stanja  trepće na TV prijemuniku.

Odspojite mrežni kabel prije nastavka zamjene žarulje.

2 Zamijenite žarulju 30 minuta ili više nakon isključivanja kako bi se ohladila.

3 Izvadite novu žarulju iz kutije.

Nemojte dodirivati stakleni dio nove žarulje.

Savjeti

- Nemojte tresti žarulju. Vibracije mogu oštetiti žarulju ili joj skratiti radni vijek.
- Izbjegavajte dodirivati prednje staklo nove žarulje ili staklo na priključnici žarulje. Zbog toga se može smanjiti kvaliteta slike ili skratiti radni vijek žarulje.

4 Skinite vanjski pokrov žarulje.

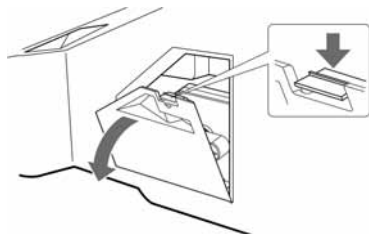

5 Skinite poklopac žarulje.

Zakrenite ručku u smjeru suprotnom od kazaljki na satu u smjeru OPEN i povucite poklopac.

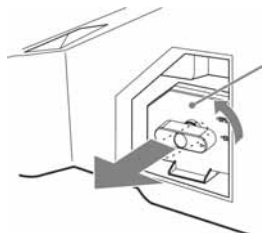

6 Izvucite žarulju.

Provucite prst kroz prsten na ručki žarulje i povucite ručku prema gore. Zatim izvucite žarulju ravno naprijed.



Savjeti

- Žarulja je vrlo vruća odmah nakon uporabe. Nikada nemojte dodirivati stakleni dio žarulje ili okolne dijelove.
- Nakon što se stara žarulja ohladi, stavite je u kutiju u kojoj je bila nova žarulja. Nikada nemojte stavljati staru žarulju u plastičnu vrećicu.

7 Stavite novu žarulju na mjesto.

Postavite novu žarulju ispravno. Nepravilno postavljanje može uzrokovati požar ili zatamnjenje zaslona.

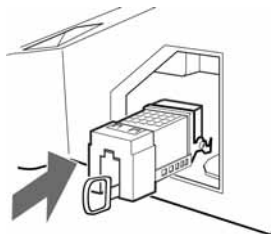

Savjet

- Ako nova žarulja nije ispravno postavljena, funkcija automatske dijagnostike se aktivira i indikator POWER/STANDBY trepće tri puta (pogledajte stranicu 9).

8 Vratite na mjesto poklopac žarulje.

Zakrenite ručku natrag u položaj CLOSE i tako učvrstite poklopac.



9 Vratite na mjesto vanjski poklopac.



Savjeti

- Obratite se svom Sony prodavatelju za nabavu Sony XL-2400 zamjenske žarulje.
- Pripazite posebno kod zamjene žarulje ili priključivanja/odspajanja kabela. Neoprezno rukovanje može uzrokovati pad TV prijemnika, njegovo oštećivanje i oštećivanje TV stalka ili poda.

Tehnički podaci

Zaslon

Potrebno napajanje:

220 – 240 V AC, 50 Hz

Većina zaslona:

KDF-E50A11E: 50 inča

KDF-E42A11E: 42 inča

Razlučivost (horizontalna × vertikalna):

1280 piksela × 720 linija

Potrošnja:

175 W

Potrošnja u pripravnom stanju:

0,8 W

Dimenzije (š × v × d):

KDF-E50A11E:

Približno: 825 × 1180 × 395 mm

KDF-E42A11E:

Približno: 720 × 1000 × 350 mm

Masa:

KDF-E50A11E:

Približno: 29,6 kg

KDF-E42A11E:

Približno: 25,1 kg

Vrsta zaslona

LCD (Liquid Crystal Display) ploča

TV sustav

Analogni: Ovisno o odabranoj državi/području:

B/G/H, D/K, L, I

Digitalni: DVB-T

Sustav boja

Analogni: PAL, SECAM

NTSC 3.58, 4.43 (samo Video In)

Digitalni: MPEG-2 MP@ML

Antena

75-ohmska vanjska VHF/UHF priključnica

Pokrivenost kanala

Analogni: VHF: E2 do E12
 UHF: E21 do E69
 CATV: S1 do S20
 HYPER: S21 do S41
 D/K: R1 do R12, R21 do R69
 L: F2 do F10, B do Q, F21 do F69
 I: UHF B21 do B69

Digitalni: VHF/UHF

Priključnice

- AV1: 1
21-pinska Scart priključnica (CENELEC standard), uključujući audio/video ulaz, RGB ulaz i TV audio/video izlaz.
- AV2: 2 (SMARTLINK)
21-pinska Scart priključnica (CENELEC standard), uključujući audio video ulaz, RGB ulaz, odabir audio/video izlaza i Smart.Link sučelje.
- AV3: 3
Y: 1,0 Vp-p, 75 ohma, 0,3 V negativno sinkronizirano
P_B: 0,7 Vp-p, 75 ohma
P_R: 0,7 Vp-p, 75 ohma
- 3 Audio ulaz (phono priključak)
500 mVrms
Impedancija: 47 kiloohma
- AV4: S- 4S video ulaz (4-pinski mini DIN)
- 4 Video ulaz (phono priključnica)
- 4 Audio ulaz (phono priključnica)
- AV5: 5
PC ulaz: (15 Dsub) (pogledajte stranicu 36)
G: 0,7 Vp-p, 75 ohma, bez sinkronizacije na zeleno
B: 0,7 Vp-p, 75 ohma, bez sinkronizacije na zeleno
R: 0,7 Vp-p, 75 ohma, bez sinkronizacije na zeleno
HD: 1-5 Vp-p
VD: 1-5 Vp-p
- PC audio ulaz: mini priključnica
- Audio izlaz (lijevi/desni) (phono priključnice)
- AV6: 6
HDMI: Video: 480i, 576i, 480p, 576p, 720p, 1080i
Audio: Dvokanalni linearni PCM 32, 44,1 i 48 kHz, 16, 20 i 24 bita
AUDIO: 500 mVrms (100% modulacija)
Impedancija: 47 kiloohma
- Priključnica za slušalice
- CAM (Conditional Access Module) otvor
MODEM
Priključnica za modem (nije podržana na ovom uređaju)

Izlaz zvuka

10 W + 10 W (RMS)

Isporučeni pribor

- Daljinski upravljač RM-ED002 (1)
- Baterije veličine AA (tip R6) (2)
- Koaksijalni kabel (1)

Dodatni pribor

- TV stalak SU-RG11S (KDF-E42A11E)
- TV stalak SU-RG11M (KDF-E50A11E)
- Žarulja: XL-2400

Dizajn i tehnički podaci podložni su promjenama bez najave.

Proizvođač ne preuzima odgovornost za eventualne tiskarske pogreške.

Tehnički podaci za spajanje s računalom

Podaci o PC ulazu

Frekvencija ulaznog signala:

Vodoravna: 31,4 - 48,4 kHz

Okomita: 59 - 61 Hz

Maksimalna razlučivost: 1024 točke x 768 linija

Tablica definiranih modova za PC

Broj	Razlučivost (točaka x linija)	Grafički mod	Vodoravna frekvencija (kHz)	Okomita frekvencija (Hz)
1	640 x 480	VESA 60	31,469	59,940
2	800 x 600	VESA 60	37,879	60,317
3	1024 x 768	VESA 60	48,363	60,004

Ovaj TV prijemnik ne podržava funkcije Sync on Green niti Composite Sync.

Ako se prima signal koji nije naveden gore, možda neće biti ispravno prikazan ili možda neće biti prikazan kao što ste podesili.



Preporučuje se uporaba okomite frekvencije od 60 Hz na osobnom računalu.

U slučaju problema

Provjerite trepće li indikator  (pripravno stanje) crveno.

Ukoliko trepće





Uključena je funkcija automatske dijagnoze.

- 1 Izmjerite koliko dugo indikator  (pripravno stanje) trepće i koliko dugo miruje.
Primjerice, indikator trepće 2 sekunde, prestane treptati na jednu sekundu, te trepće 2 sekunde.
- 2 Pritisnite  na TV prijemniku (prednja strana) kako bi ga isključili, odspojite mrežni kabel, te obavijestite prodavatelja ili Sony servis o treptanju indikatora (trajanju i intervalu).

Ukoliko ne trepće

- 1 Provjerite opcije navedene u tablici ispod.
- 2 Ukoliko je problem i dalje prisutan, odnesite TV prijemnik u ovlaštenu servis na popravak.

Slika

Problem	Uzrok/Rješenje
Nema slike (zatamnjen zaslon) ni zvuka	<ul style="list-style-type: none">• Provjerite spajanje antene.• Spojite TV prijemnik na napajanje i pritisnite  na prednjoj strani.• Ako na TV prijemniku svijetli crveni indikator  (stanje pripravnosti), pritisnite tipku .
Nema slike ni izbornika za opremu spoenu na Scart priključnicu	<ul style="list-style-type: none">• Provjerite je li vanjski uređaj uključen te više puta pritisnite tipku  dok se na zaslonu ne pojavi simbol odgovarajućeg ulaza.• Provjerite spoj između vanjskog uređaja i TV prijemnika.
Izobličena slika	<ul style="list-style-type: none">• Kad instalirate opcionalnu opremu, ostavite nešto slobodnog prostora između opcionalne opreme i TV prijemnika.• Tijekom mijenjanja programa ili odabira teleteksta, isključite svu opremu spoenu na Scart priključnicu na stražnjoj strani TV prijemnika.
Dvostruka slika ili pojava šuma.	<ul style="list-style-type: none">• Provjerite antenski/kabelski spoj.• Provjerite lokaciju i usmjerenje antene.
Snježna slika ili šumovi na slici	<ul style="list-style-type: none">• Provjerite je li antena slomljena ili svijena.• Provjerite je li antena na kraju roka trajanja. (3-5 godina normalne uporabe, 1-2 godine na morskoj obali).
Isprekidane linije ili pruge	<ul style="list-style-type: none">• Udaljite TV od izvora električnih smetnji, kao npr. automobila, motocikala ili sušila za kosu.• Provjerite da li je antena spojena antenskim kabelom (isporučen).• Odvojite antenski kabel od ostalih spojnih kabela.• Ne koristite 300 ohmski dvožilni kabel jer može doći do smetnji.
Smetnje u slici tijekom praćenja TV programa	<ul style="list-style-type: none">• Odaberite "Manual Program Preset" u "Set Up" izborniku i podesite "AFT" kako bi ostvarili bolji prijem (stranica 32).• Odaberite "Noise Reduction" u izborniku "Picture Adjustment" kako bi smanjili smetnje (stranica 22).
Crte prilikom reprodukcije/ snimanja putem videorekordera	<ul style="list-style-type: none">• Interferencijske smetnje video glave. Udaljite videorekorder od TV prijemnika.• Ostavite 30 cm prostora između TV prijemnika i videorekordera zbog izbjegavanja smetnji.• Izbjegavajte smještaj videorekordera ispred ili pored TV prijemnika.
Mjestimična pojava crnih točkica i/ili svijetlih točkica na ekranu.	<ul style="list-style-type: none">• Slika ovog prijemnika sastoji se od točkica (piksela). Ova pojava nije kvar uređaja.

Problem	Uzrok/Rješenje
Program u boji bez boje.	<ul style="list-style-type: none"> • Odaberite "Reset" u izborniku "Picture Adjustment" za vraćanje tvorničkih postavki (stranica 22).
Nema boje ili nepravilna boja pri gledanju signala s Y, Pb/Cb, Pr/Cr priključaka 3.	<ul style="list-style-type: none"> • Provjerite spojeve Y, Pb/Cb, Pr/Cr priključaka 3. • Provjerite jesu li Y, Pb/Cb, Pr/Cr priključnice 3 pravilno "sjele" u odgovarajuće priključnice.

Zvuk

Problem	Uzrok/Rješenje
Dobra slika, nema zvuka	<ul style="list-style-type: none"> • Pritisnite tipku \triangleleft +/- ili \otimes (Mute). • Provjerite je li funkcija "TV Speakers" podešena na "On" u "Features" izborniku (stranica 26).
Šumovi u zvuku	<ul style="list-style-type: none"> • Pogledajte uzrok/rješenje problema "Isprekidane linije/pruge" na stanici 46.

Kanali

Problem	Uzrok/Rješenje
Ne može se odabrati željeni kanal	<ul style="list-style-type: none"> • Prebacite između digitalnog i analognog načina te odaberite željeni digitalni/analogni kanal.
Neki kanali su prazni	<ul style="list-style-type: none"> • Kanal je kodiran ili treba platiti pretplatu. Pretplatite se na uslugu Pay Per View. • Kanal služi samo za prijenos podataka (bez slike i zvuka). • Obratite se davatelju usluge za detaljnije informacije o prijenosu.
Digitalni kanal se ne prikazuje	<ul style="list-style-type: none"> • Provjerite je li antena priključena izravno u TV prijemnik (a ne preko ostale opreme). • Obratite se lokalnom davatelju usluga za informacije jesu li digitalni programi dostupni kod vas. • Nabavite antenu s većim pojačanjem.

Općenito

Problem	Uzrok/Rješenje
TV prijemnik se automatski isključuje (TV prijemnik se isključuje u pripravno stanje)	<ul style="list-style-type: none"> • Provjerite je li uključen "Timer" (stranica 28). • Ako se ne primaju signali ili se ne upravlja TV prijemnikom tijekom 10 minuta, uređaj se automatski prebacuje u pripravno stanje.
TV prijemnik se automatski uključuje	<ul style="list-style-type: none"> • Provjerite je li uključen "Timer" (stranica 28).
Neki izvori signala se ne mogu odabrati	<ul style="list-style-type: none"> • Odaberite "AV Preset" u "Set Up" izborniku te isključite "Skip" na izvoru ulaznog signala (stranica 31).
Daljinski upravljač ne radi	<ul style="list-style-type: none"> • Zamijenite baterije.
Svijetli indikator žarulje \square na prednjoj strani TV prijemnika.	<ul style="list-style-type: none"> • Isključite TV prijemnik. Ponovno uključite TV prijemnik. Ako indikator žarulje i dalje svijetli, zamijenite žarulju TV prijemnika. Podrobnosti su opisane na stranicama od 39 do 41.