

***FM Stereo/SW/MW/LW
PLL-syntetiseret
modtager***

Betjeningsvejledning

DA

ICF-SW7600GR

Advarsel

For at undgå fare for brand eller stød må enheden ikke udsættes for regn eller fugt.

For at undgå elektrisk stød, må kabinettet ikke åbnes.

Overlad alt reparationsarbejde til fagkyndige.

Funktioner

- **Verdensomspændende dækning med modtagelse af FM stereo/SW/MW/LW**
Enkel og præcis indstilling med det kvartsstyrede PLL-synthesizersystem (Phase Locked Loop).

FM: 76-108 MHz

SW: 1621-29999 kHz

MW: 530-1620 kHz*

LW: 150-529 kHz

Se den medfølgende "Wave Handbook" for at få flere oplysninger.

*Om kanaltrin for MW-udsendelser (mellembølge)

MW-kanaltrinnet er forskelligt fra område til område. Kanaltrinnet på denne enhed er fabriksindstillet til 9 kHz eller 10 kHz. Oplysninger om at ændre indstillingerne for at kunne lytte til radioen finder du på side 15.

Område	MW-kanaltrin
Nord- og syd-amerikanske lande	10 kHz
Andre lande	9 kHz

- **Fem typer indstillingsmetoder, som passer til dine behov**
 - **Direkte indstilling** til at stille ind på en station ved direkte at angive frekvensen.
 - **Manuel indstilling** til manuelt at justere frekvensen gradvist.
 - **Automatisk indstilling** til at søge efter stationer automatisk.
 - **Forudindstilling** til at lagre stationer og vælge dem ved at trykke på en knap.
 - **Hukommelsessøgning** til automatisk at søge efter tilgængelige stationer blandt stationer, der er lagret på en bestemt side.

- **Indbygget timer**
Med de 2 indbyggede timere kan du stille ind på en station på et tidspunkt efter eget valg.
- **Søvn-timer**
Søvn-timeren slukker automatisk for radioen, så du kan falde i søvn, mens du lytter til radioen.
Du kan vælge den tid, hvorefter søvn-timeren skal aktiveres, mellem 60 min., 45 min., 30 min. og 15 min.
- **Stereo FM-modtagelse**
Du kan nyde FM-udsendelser i stereo med stereohovedtelefonerne (ekstraudstyr).

Indholdsfortegnelse

Introduktion

Placering af dele og knapper	4
------------------------------------	---

Strømkilder

Bruge med batterier	8
Bruge med eksterne strømkilder	10
Bruge med lysnetadapter	10

Indstilling af uret

Indstille aktuelt klokkeslæt	11
Finde tiden i andre områder i verden	13

Lytte til radioen

Ændre MW-kanaltrinnet	15
Angive frekvensen direkte - direkte indstilling ...	16
Forbedre modtagelsen	17
Angive frekvensen manuelt	
- manuel indstilling	18
Søge efter stationen automatisk	
- automatisk indstilling	20
Forudindstille stationer	
- forudindstilling	22
Søge efter tilgængelige stationer fra forudindstillinger	
- hukommelsessøgning	24
Modtage SSB- og CW-transmissioner	26
Justere til optimal AM-modtagelse	
- synkronetektering	27

DA

Bruge timeren

Vågne til radioen eller alarmeren	
- standbyfunktion	28
Falde i søvn og lytte til radioen	
- søvn-timerfunktion	31

Anden brug

Forebygge driftsfejl - Hold-funktion	32
Optage udsendelser	33
Bruge den medfølgende eksterne SW-antenne	34
Bruge den eksterne antenne (ekstraudstyr)	35

Yderligere oplysninger

Forholdsregler og vedligeholdelse	36
Fejlfinding	38
Specifikationer	40
Tip om radiobølger	41

Placering af dele og knapper

Du kan finde yderligere oplysninger på siderne i parenteser.

Forside

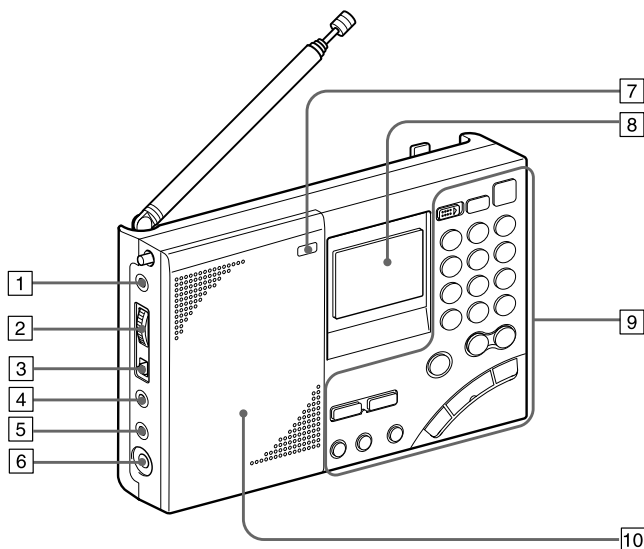

- | | |
|---|---|
| 1 AM EXT ANT-jackstik (ekstern AM-antenne) (35) | 6 DC IN 6V-jackstik $\diamond e \diamond$ (ekstern strømindgang) (10) |
| 2 ATT-drejeknap (dæmper) (21) | 7 LIGHT-knap Når det er svært at se displayet, kan du trykke på denne knap for at få lys i displayet i ca. 10 sekunder. Hvis du trykker på knappen igen, mens lyset er tændt, slukkes det. Hvis du trykker på andre knapper, mens lyset er tændt, forlænges displaylysets tid. |
| 3 ATT (dæmper) ON/OFF-kontakt (21) | 8 Display (7) |
| 4 LINE OUT-jackstik (optageudgang) (33) | 9 Knapper (6) |
| 5 \odot jackstik (hovedtelefoner) (17, 33)
Du kan tilslutte stereohovedtelefoner (ekstraudstyr) til enheden og lytte til FM-stereoudsendelser. Når der bruges hovedtelefoner, slås lyden fra højttaleren fra. | 10 Højttaler |

Bagside

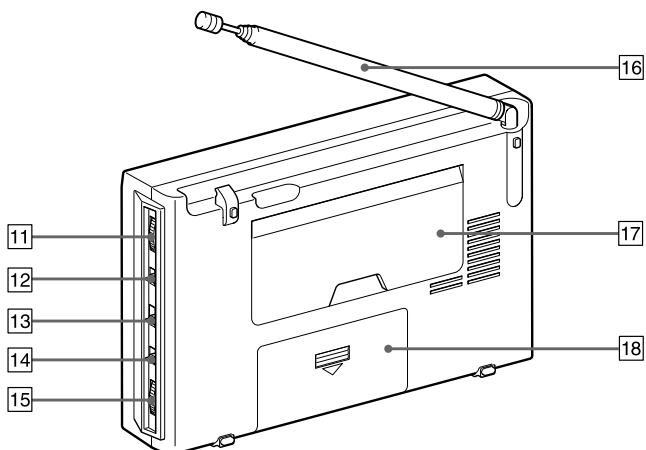

Placering af dele og knapper

11 SSB FINE TUNE-drejeknap (26)

12 LSB/USB-vælger (26, 27)

13 AM MODE-vælger (26, 27)

14 TONE-vælger (33)

15 VOLUME-drejeknap

16 Teleskopantenne

Træk altid antennebunden ud inden brug. Brug ikke unødigt kraft, når antennen sættes på plads, og husk også at skubbe bunden ind.

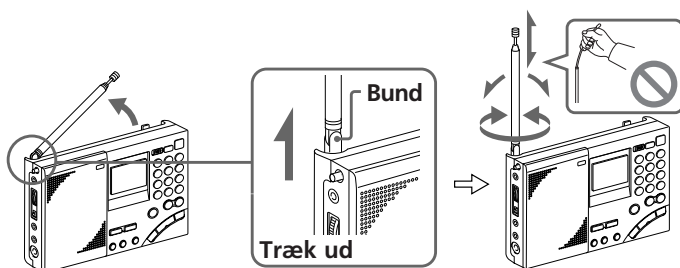

17 Støtte

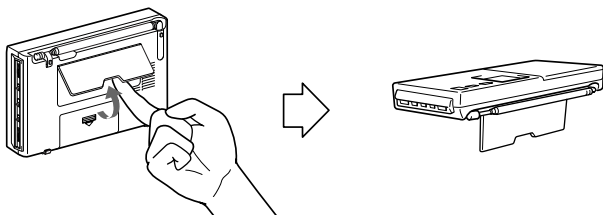

18 Batterirum

Knapper

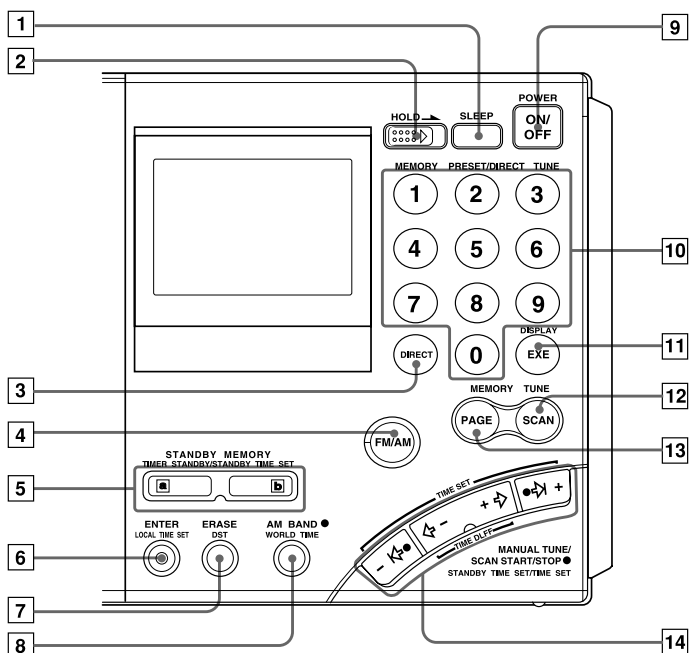

- | | |
|--|--|
| <p>1 SLEEP-knap (31)</p> <p>2 HOLD-kontakt (32)</p> <p>3 DIRECT-knap (15, 16)</p> <p>4 FM/AM-knap (16, 18, 20)</p> <p>5 STANDBY MEMORY-,
TIMER STANDBY/
STANDBY TIME SET-
knapper (28, 30)</p> <p>6 ENTER, LOCAL TIME
SET-knap (11, 22, 28)</p> <p>7 ERASE, DST-knap
(sommertid) (11, 13, 30)</p> <p>8 AM BAND, WORLD
TIME-knap (13, 18, 20)</p> <p>9 POWER ON/OFF-knap</p> | <p>10 Talknapper (15, 16, 22,
23, 24)</p> <p>11 DISPLAY, EXE-knap (13,
15, 16)
Tryk for at skifte til uret,
mens radioen bruges.
Tryk igen for at vende
tilbage til det forrige
display. Hvis du ikke
trykker på knappen,
vender displayet tilbage
til den forrige tilstand
efter ca. 10 sekunder.</p> <p>12 SCAN-knap (24)</p> <p>13 PAGE-knap (22, 24)</p> <p>14 Knapperne MANUAL
TUNE/SCAN START/
STOP, STANDBY TIME
SET/TIME SET (11, 13,
18, 20, 28)</p> |
|--|--|

Display

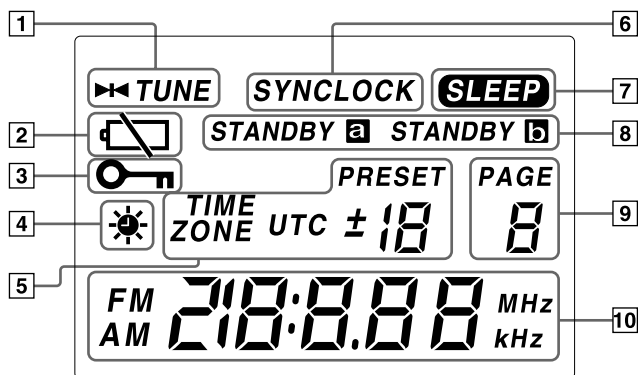

- | | |
|--|---|
| <p>1 TUNE-indikator (16, 18)
Vises, når der er stillet ind på en station.</p> | <p>7 SLEEP-indikator (31)
Vises, når søvn-timeren er aktiveret.</p> |
| <p>2 Batteriindikator (9)</p> | <p>8 Indikatorerne STANDBY a, STANDBY b (28, 29, 30)
Lyser, når standby-timeren er indstillet.</p> |
| <p>3 HOLD-indikator (32)
Vises, når HOLD er aktiveret. Alle knapper er sat ud af funktion.</p> | <p>9 PAGE-nummerdisplay
Vises konstant, når radioen er tændt.</p> |
| <p>4 ☀-indikator (sommertid) (12)
Vises, når tidsdisplayet er indstillet til sommertid.</p> | <p>10 Tids-/frekvensdisplay</p> |
| <p>5 Display med forudindstillet nummer / tidsforskel (11, 22, 23)</p> | |
| <p>6 SYNCLOCK-indikator (synkrondetekteringslås) (27)
Vises, når synkrondetektering er aktiveret.</p> | |

Bruge med batterier

Oplysninger om at bruge enheden med eksterne strømkilder finder du under "Bruge med lysnetadapter" (side 10).

- 1 Åbn låget til batterirummet.

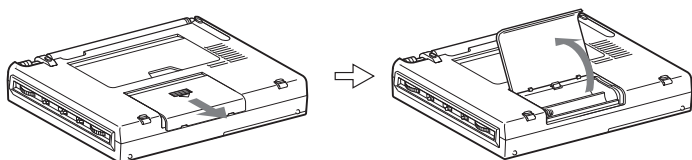

- 2 Isæt fire R6-batterier (størrelse AA) i batterirummet. Isæt som vist med korrekt polaritet.

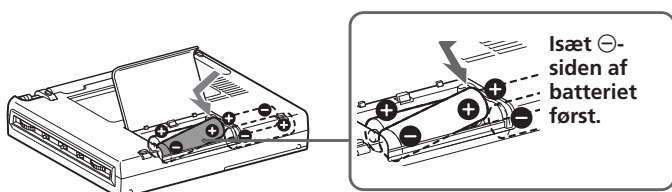

- 3 Luk låget til batterirummet.

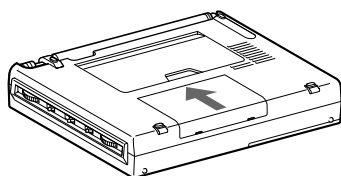

Når der sættes batterier i første gang, blinker "0:00" på displayet. Det holder op, når tiden indstilles.

Bemærk

Det tager ca. 3 sekunder, inden der vises tegn på displayet, efter at batterierne er sat i.

Udskiftning af batterierne

Lyden bliver svag og forvrænget, og “☐” blinker på displayet, når batterierne bliver svage.

Når batterierne er løbet fuldstændig tør for strøm, holder “☐” op med at blinke (konstant visning), strømmen afbrydes, og ingen af knapperne kan bruges. Udskift alle fire batterier med nye.

Når batterierne er udskiftet, og strømmen er slået til igen, forsvinder “☐”, og enheden kan bruges igen.

Bemærkning om udskiftning af batterier

Udskift batterierne inden for 60 sekunder, mens strømmen er slået til.

Hvis ikke, slettes tidsindstillingen. Indstil i dette tilfælde tiden igen.

Forudindstillede stationer, tiden indstillet med standbyfunktionen og tidsforskellen mellem lokal tid og UTC slettes ikke.

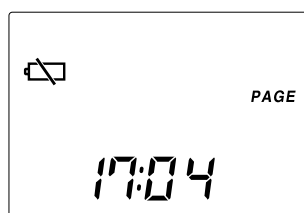

Batterilevetid

(JEITA*)

	Sony LR6-alkali (størrelse AA)	Sony R6 (størrelse AA)
FM	ca. 47 timer	ca. 15 timer
SW	ca. 34 timer	ca. 10 timer
MW/LW	ca. 34 timer	ca. 10 timer

* Målt i henhold til JEITA- (Japan Electronics and Information Technology Industries Association) standard. Den faktiske batterilevetid kan variere afhængig af de forhold, som apparatet anvendes under.

Bemærkninger om tørbatterier

Fejlhåndtering kan medføre lækage eller beskadigelse. Sørg for at følge nedenstående punkter.

- Sæt batterierne i med korrekt polaritet.
- Bland ikke nye og brugte batterier eller forskellige typer batterier.
- Forsøg ikke på at oplade tørbatterier, da det ikke kan lade sig gøre.
- Tag batterierne ud, når enheden ikke skal bruges i en længere periode.
- Bær ikke tørbatterierne sammen med mønter eller andre metalgenstande. Det kan medføre varmeudvikling, hvis batteriernes positive og negative poler ved et uheld får kontakt med metalgenstande.

I tilfælde af batterilækage aftørres batterirummet grundigt inden isætning af nye batterier.

Bruge med eksterne strømkilder

Enheden kan også bruges ved at tilslutte lysnetadapteren til DC IN 6V-jackstikket (ekstern strømindgang).

Råd

Når en ekstern strømkilde er tilsluttet, skifter enheden automatisk til den eksterne strømkilde, uanset om batterierne er sat i.

Bemærkninger

- Lad batterierne sidde i enheden, selvom der bruges eksterne strømkilder, som reserve for enhedens mikrocomputer. Udskift batterierne omtrent en gang om året.
- Sluk for enheden ved tilslutning eller afbrydelse af eksterne strømkilder. Ellers kan strømmen gå ud, og "⏻" vises muligvis. Tænd i givet fald for strømmen igen for at rydde visningen af "⏻".
- Når enheden bruges med batterier, skal lysnetadapteren først tages ud af stikkontakten, og derefter tages adapteren ud af enhedens DC IN 6V-jackstik. Enheden fungerer ikke med batterier, når DC IN 6V-stikket er sat i.
- Brug kun den anbefalede lysnetadapter fremstillet af Sony. Brug af lysnetadapters med andre specifikationer (stikkets polaritet osv.) medfører fejl og skader på enheden.



Bruge med lysnetadapter

Tilslut lysnetadapteren AC-E60HG (ekstraudstyr) til DC IN 6V-stikket.

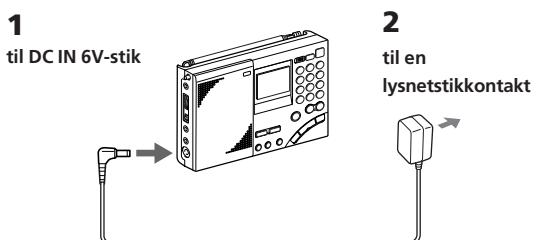

1 Tilslut lysnetadapteren til DC IN 6V-stikket.

2 Tilslut lysnetadapteren til en stikkontakt.

Bemærkninger

- Buk eller sno ikke netledningen kraftigt, og placer ikke tunge genstande på ledningen.
- Tag altid fat i stikket, når ledningen trækkes ud. Træk ikke i selve ledningen.
- Tag lysnetadapteren ud af stikkontakten og radioen, når enheden ikke skal bruges i længere tid.

Indstille aktuelt klokkeslæt

“0:00” blinker på displayet, når batterierne sættes i første gang, eller når enheden er blevet nulstillet. Indstil tiden til det aktuelle klokkeslæt.

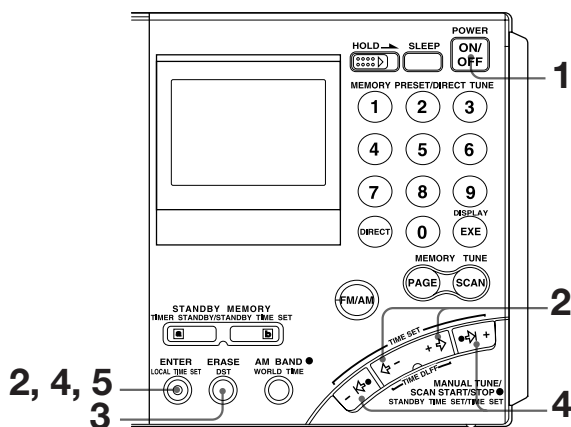

Brugte med eksterne strømkilder
Indstille aktuelt klokkeslæt

Denne enhed kan vise lokal tid, som er tiden i din tidszone, samt tiden i alle andre områder i verden.

Til beregning af tiden i andre områder i verden bruges tidsforskellen* mellem lokal tid og UTC (Universal Time Coordinated) (se side 14, “Tidsforskel med UTC for hvert område”). For at finde den korrekte tid skal du indstille den korrekte tid og tidsforskel for det område, du befinder dig i.

* Denne enhed bruger tidszoner til at finde bestemte områder.

- 1 Hvis radioen er tændt, skal du trykke på POWER ON/OFF for at slukke den.

Bemærk! Du kan ikke indstille uret, når radioen er tændt.

- 2 Hold LOCAL TIME SET nede, og tryk på ← - eller + → for at vælge tidsforskellen mellem lokal tid og UTC.

TIME ZONE-indikatoren vises. Hver gang du trykker på ← - eller + →, forøges eller formindskes tidsforskellen (UTC + eller -) og urets “time” i overensstemmelse hermed.

Der kan høres to korte bip, når tidsforskellen justeres til ±0.

Når du slipper LOCAL TIME SET, forsvinder TIME ZONE-indikatoren, og tidsforskellen med UTC bestemmes.



Indstille aktuelt klokkeslæt (fortsat)

- 3** Hvis du vil indstille sommertid, skal du trykke på DST for at få vist indikatoren ☀️.
Hvis sommertid ikke bruges i dit område, er funktionen ikke aktiveret, eller ☀️ er allerede vist. Fortsæt med trin 4.

- 4** Hold LOCAL TIME SET nede, og tryk på \leftarrow eller \rightarrow for at indstille lokal tid.
Hver gang du trykker på \leftarrow eller \rightarrow , formindskes eller forøges det aktuelle klokkeslæt med et minut. Hvis du vil ændre tallene hurtigt, skal du holde \leftarrow eller \rightarrow nede.
Der kan høres to korte bip, når tiden indstilles til "0:00".

- 5** Slip LOCAL TIME SET.
": " begynder at blinke, og uret begynder at gå.

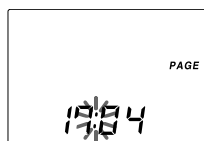

Sådan skiftes til uret, mens radioen er tændt

Tryk på EXE. Displayet vender automatisk tilbage til den forrige tilstand efter ca. 10 sekunder, eller når der trykkes på EXE igen. Tidsvisningen forlænges, når der trykkes på WORLD TIME-knappen under visning af uret, eller når der trykkes på \leftarrow - eller \rightarrow under visning af verdenstid. Under visning af uret kan radiofunktioner, f.eks. ændring af frekvenser, ikke udføres. Uret vises ikke under automatisk indstilling (side 20) eller hukommelsessøgning (side 24).

For områder med sommertid

Tryk på DST for at få vist indikatoren ☀️, hvis du nu er i sommertidsperioden. Når sommertidsperioden er slut, skal du trykke på DST for at rydde indikatoren ☀️. Tidsdisplayet indstilles automatisk.

Råd

- Uret vises i 24-timers format.
- Tryk på LOCAL TIME SET for at få "0:00" til at holde op med at blinke.
- Slip LOCAL TIME SET ved lydsignalet for at justere klokkeslættet på sekundet.

Finde tiden i andre områder i verden

Du kan få vist tiden i ethvert andet område i verden (verdenstid).

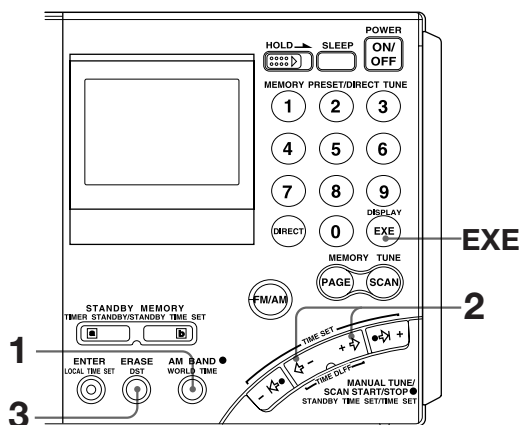

Finde tiden i andre områder i verden

- 1** Tryk på WORLD TIME.
Hvis radioen er tændt, skal du trykke på EXE for at vise uret, inden der trykkes på WORLD TIME.
- 2** Tryk på ← - eller + → for at få vist tidsforskellen med UTC for den by (område), du vil se.
Der kan høres to korte bip, når tidsforskellen justeres til ±0.
- 3** Tryk på DST for at få vist indikatoren ☀, hvis det angivne område er i sommertidsperioden.
Der vises det aktuelle klokkeslæt for det område, du vil se.

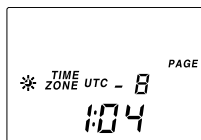

Sådan skiftes til lokal tid igen

Tryk på WORLD TIME igen.

Finde tiden i andre områder i verden (fortsat)

Tidsforskel mellem lokal tid og UTC

Tabellen viser tidsforskellen med UTC for hvert område.

“+1:00” angiver én time længere fremme end UTC, og

“-1:00” angiver én time før UTC.

Forholdet mellem UTC, lokal tid og tidsforskel er som følger:

$$\text{Tidsforskel} = \text{lokal tid}^* - \text{UTC}$$

* Lokal tid inden omstilling til sommertid. Indstillingen DST påvirker ikke visningen af tidsforskellen.

Tidsforskel med UTC for hvert område

Tidsforskel	Større by eller område
±0	London
+1	Centraleuropa, Amsterdam, Stockholm, København, Zurich, Paris, Wien, Bruxelles, Berlin, Madrid, Lissabon, Rom
+2	Cairo, Athen, Istanbul
+3	Jeddah, Riyadh, Nairobi, Moskva
+4	Dubai
+5	Karachi
+6	Dhaka (Dacca)
+7	Bangkok, Jakarta
+8	Singapore, Beijing, Hong Kong
+9	Tokyo, Seoul
+10	Sydney, Guam
+11	Solomon, Noumea
+12	Auckland, Fiji
-11	Samoa
-10	Hawaii, Honolulu, Tahiti
-9	Anchorage
-8	Los Angeles, San Francisco, Vancouver
-7	Denver, Calgary
-6	Chicago, Dallas, Mexico City
-5	New York, Toronto, Panama, Lima
-4	Caracas, Santiago
-3	Rio de Janeiro, San Paulo, Buenos Aires
-2	Fernando Island
-1	Azorerne

Ændre MW-kanaltrinnet

MW-kanaltrinnet er forskelligt fra område til område som vist i tabellen herunder. Vælg kanaltrinnet i henhold til dit område.

Kanaltrin i henhold til område

Område	Kanaltrin
Nord- og sydamerikanske lande	10 kHz
Andre lande	9 kHz

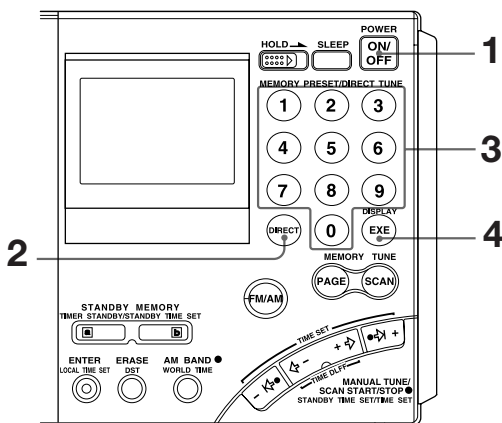

1 Tryk på POWER ON/OFF for at slukke for radioen.

2 Tryk på DIRECT.

Udfør trin 3 inden for 10 sekunder. Ellers vender enheden tilbage til tilstanden inden trin 2. Gentag i så fald fra trin 2. Udfør derudover også trinnene efter trin 3 inden for 10 sekunder.

3 Angiv kanaltrinnet med talknapperne.

Tryk på 9 for at angive 9 kHz, og tryk på 1 og 0 for at angive 10 kHz.

4 Tryk på EXE for at afslutte funktionen.

Det angivne kanaltrin blinker i ca. 3 sekunder, og enheden vender tilbage til uret.

Der kan høres to korte bip, når der indtastes andre tal end "9" og "10". Gentag i dette tilfælde fra trin 2, når der er vendt tilbage til uret.

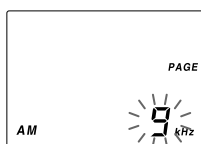

Angive frekvensen direkte

- Direkte indstilling

Hvis du kender frekvensen på den station, du vil lytte til, kan du bruge talknapperne til at stille ind på den hurtigt og nøjagtigt.

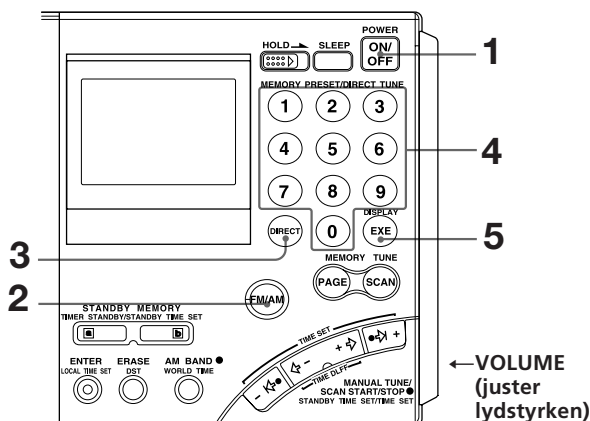

1 Tryk på POWER ON/OFF for at tænde for radioen.

2 Tryk på FM/AM for at vælge et bånd.

Vælg AM for at lytte til SW (kortbølge), MW (mellembølge) eller LW (langbølge).

3 Tryk på DIRECT.

Frekvensen forsvinder fra displayet.

Udfør trin 4 inden for 10 sekunder. Ellers vender enheden tilbage til tilstanden inden trin 3. Gentag i så fald fra trin 3. Udfør derudover også trinnene efter trin 4 inden for 10 sekunder.

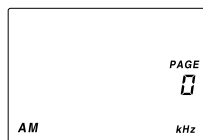

4 Tryk på talknapperne, og indtast frekvensen på den ønskede station.

FM-bånd: Du kan ignorere decimaltallet.

Eksempel: Tryk på 8, 9 og 5 for at angive 89,5 MHz.

AM-bånd: Du kan ignorere de sidste 3 tal, hvis de alle er nul.

Eksempler: Tryk på 8, 1 og 0 for at angive 810 kHz.

Tryk på 1 og 0 for at angive 10000 kHz.

Tryk på 1, 2, 0, 9 og 5 for at angive 12095 kHz.

Det mindste frekvenstrin til direkte indtastning er 0,05 MHz (50 kHz) for FM og 1 kHz for AM.

5 Tryk på EXE.

Enheden stiller ind på den angivne frekvens. "TUNE" vises på displayet, når der er stillet ind på stationen.

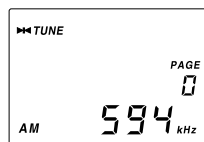

Sådan rettes fejlindtastning

Tryk på DIRECT, og gentag fra trin 3.

Hvis du indtaster en ugyldig frekvens

Du kan høre to korte bip, og displayet vender tilbage til den frekvens, du lytter til. Kontroller frekvensen, og gentag fra trin 3.

Sådan slukkes radioen

Tryk på POWER ON/OFF.

Råd

- Du kan bruge stereohovedtelefonerne (ekstraudstyr) til at lytte til FM-stereoudsendelser.
- Når du lytter til nyhedsudsendelser, kan du indstille TONE-vælgeren til NEWS for at forstærke stemmen. Indstil vælgeren til MUSIC, når du lytter til musik.
- Det kan være vanskeligt at modtage frekvenser omkring 3,64 MHz på grund af interne fejlsignaler, der genereres af de indbyggede oscillatorer.

Forbedre modtagelsen

FM-modtagelse

Træk teleskopantennen ud, og juster retning og vinkel.

(Se "Teleskopantenne", side 5)

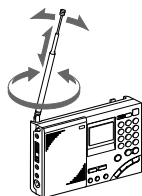

MW/LW-modtagelse

Skub teleskopantennen ind, og drej enheden for at ændre den indbyggede ferritantennes retning.

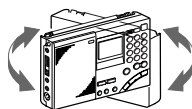

SW-modtagelse

Træk teleskopantennen helt ud lodret.

Du kan få endnu bedre SW-modtagelse ved at bruge den medfølgende eksterne antenne (side 34)

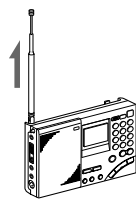

I tilfælde af interferens

Drej ATT-kontakten på siden af enheden til ON, og juster ATT-drejeknappen (side 21).

Dårlig modtagelse

Tilslut den eksterne antenne (ekstraudstyr) (side 35).

Vælg frekvensen manuelt

- Manuel indstilling

Brug \leftarrow , \Rightarrow eller \leftarrow -, + \Rightarrow til at ændre frekvensen.

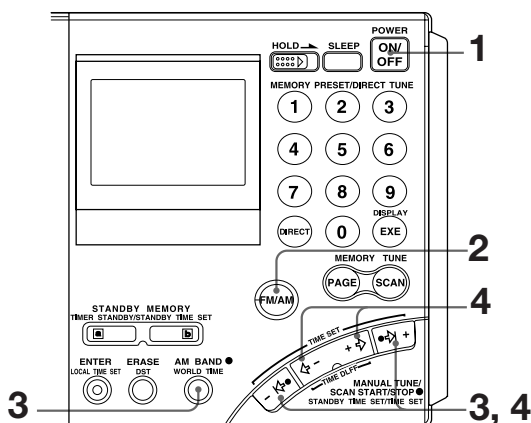

1 Tryk på POWER ON/OFF for at tænde for radioen.

2 Tryk på FM/AM for at vælge et bånd.
Vælg AM for at lytte til SW-, MW- eller LW-udsendelser.

3 For AM-bånd skal du holde AM BAND nede og trykke på \leftarrow eller \Rightarrow for at vælge MW (mellembølge), LW (langbølge) eller meterbånd (kortbølge).

Båndets laveste frekvens (meterbånd) vises på displayet, hver gang der trykkes på knappen.

Spring dette trin over ved brug af FM.

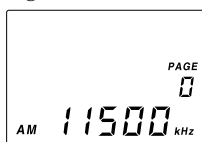

4 Tryk på \leftarrow , \Rightarrow eller \leftarrow -, + \Rightarrow flere gange for at stille ind på den ønskede station.

Frekvensen ændres i kanalrinnene vist herunder, hver gang der trykkes på knappen, og "" vises, når der er stillet ind på en station.

Bånd	Når ydre \leftarrow eller \Rightarrow trykkes ned	Når indre \leftarrow - eller + \Rightarrow trykkes ned
FM	0,05 MHz	0,05 MHz
SW	5 kHz	1 kHz
MW	9 kHz eller 10 kHz	1 kHz
LW	9 kHz	1 kHz

Råd

- Enheden foretager en automatisk søgning, når \rightarrow eller \leftarrow holdes nede (se "Søge efter stationen automatisk - automatisk indstilling", side 20).
- Frekvensen skifter hurtigt, når \leftarrow - eller \rightarrow holdes nede, og standser, når knappen slippes. På AM-båndene (MW, SW og LW) søger enheden kontinuerligt i området 150 til 29999 kHz.

Hvad er et meterbånd?

Meterbånd henviser til frekvensbånd, som kortbølgeudsendelser er opdelt i bølgelængder på. Normalt er udsendelser tildelt internationale frekvenser. Med denne enhed er der 14 meterbånd.

Frekvensområde på bånd/meterbånd

Enhed: kHz for AM, MHz for FM

Bånd	Frekvensområde	Søgefrekvensområde	Meterbånd	
AM	LW	150-529	153-522	-
	MW	530-1620	530-1620 *	-
			531-1620 **	-
	SW	1621-29999	2250-2550	120-meter bånd
			3150-3450	90-meter bånd
			3850-4050	75-meter bånd
			4700-5100	60-meter bånd
			5900-6250	49-meter bånd
			7100-7400	41-meter bånd
			9400-10000	31-meter bånd
			11500-12150	25-meter bånd
			13500-13900	22-meter bånd
			15000-15900	19-meter bånd
			17450-18000	16-meter bånd
18850-19100			15-meter bånd	
21450-21950	13-meter bånd			
25600-26100	11-meter bånd			
FM	76,00-108,00	76,00-108,00	-	

* 10 kHz kanaltrin (se side 15).

** 9 kHz kanaltrin (se side 15).

Bemærk

Kortbølgeudsendelsers faktiske frekvensområde og meterbåndenes område for denne enhed kan være forskellige. Se den medfølgende "Wave Handbook" for at få flere oplysninger.

Søge efter stationen automatisk

- Automatisk indstilling

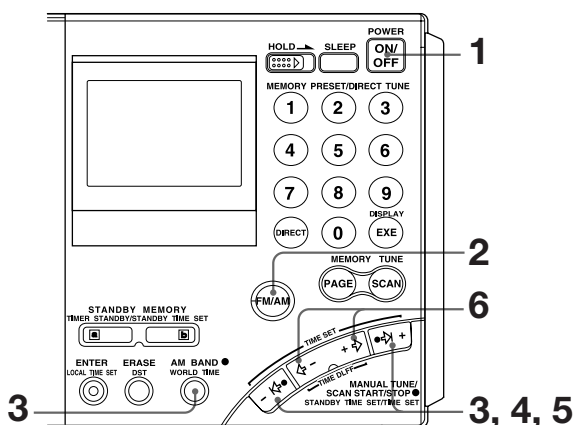

- 1** Tryk på POWER ON/OFF for at tænde for radioen.
- 2** Tryk på FM/AM for at vælge et bånd.
Vælg AM for at lytte til SW-, MW- eller LW-udsendelser.
- 3** For AM-bånd skal du holde AM BAND nede og trykke på \leftarrow eller \rightarrow for at vælge MW (mellembølge), LW (langbølge) eller meterbånd (kortbølge).
Båndets laveste frekvens (meterbånd) vises på displayet, hver gang der trykkes på knappen.
Spring dette trin over ved brug af FM.
- 4** Hold \leftarrow eller \rightarrow nede i ca. 2 sekunder. Slip, når enheden begynder at søge.
Der søges automatisk efter stationer. Enheden standser ved hver modtagelse og genoptager søgningen efter ca. 3 sekunder (automatisk indstilling).
Enheden søger inden for det valgte båndes eller meterbåndes frekvensområde (se "Frekvensområde på bånd/meterbånd", side 19).
- 5** Når enheden stiller ind på den ønskede udsendelse, skal du trykke på den ydre \leftarrow eller \rightarrow .
Den automatiske søgning standser på den pågældende station.
- 6** Tryk på den indre \leftarrow - eller \rightarrow for at justere til den optimale frekvens.

Råd

- Enheden søger efter frekvenserne i faldende rækkefølge, når \rightarrow holdes nede, og i stigende rækkefølge, når \leftarrow holdes nede.
- Hvis du vil ændre søgeretning, skal du holde enten \rightarrow eller \leftarrow nede modsat den aktuelle retning i 3 sekunder. Det er praktisk, når du vil vende tilbage til den forrige modtagelse, efter at enheden har genoptaget søgningen.

Sådan justeres modtagfølsomheden ved søgning

– Med ATT-kontakten og ATT-drejeknappen

Når du søger efter MW-udsendelser om aftenen, når modtagelsen er intens, eller når du søger under forhold med interferens, kan enheden ofte standse søgningen uden at finde udsendelser.

Hvis enheden ofte standser søgningen, kan modtagfølsomheden justeres.

Indstil under normale forhold ATT-kontakten til OFF (maksimal modtagfølsomhed).

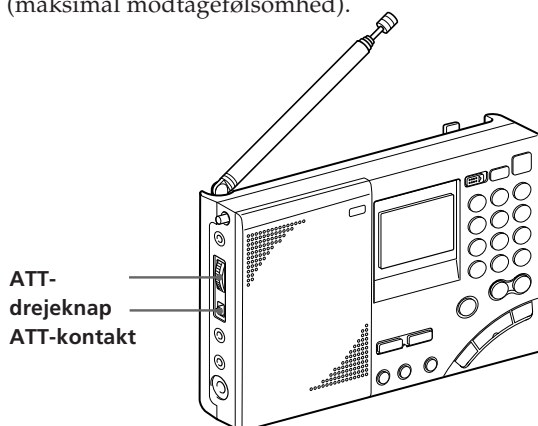

1 Indstil ATT-kontakten til ON.

ATT-drejeknappen er aktiveret.

2 Drej ATT-knappen, og juster modtagfølsomheden.

Drej ATT-knappen mod MAX for at reducere følsomheden. Enheden springer svagere signaler over og standser kun ved stærkere.

Bemærk

Hvis ATT-knappen drejes for meget mod MAX, standser enheden overhovedet ikke ved svagere signaler. Indstil ATT-kontakten til OFF, hvis du ikke skal bruge dæmperen.

Forudindstille stationer

– Forudindstilling

Der er i alt 10 tilgængelige sider til forudindstillinger (side 0 til 9), og du kan forudindstille op til 10 stationer pr. side og dermed maksimalt 100 forudindstillede stationer. Med forudindstilling kan du stille ind på stationer ved blot at bruge talknapperne (0 til 9).

Nem måde med forudindstilling

Til kortbølgeudsendelser (SW) er tilgængelige frekvenser forskellige afhængigt af tiden og perioden selv for den samme station. Med forudindstilling af forskellige frekvenser for den samme station på en side kan du nemt stille ind på stationen med hukommelsessøgning (side 24).

(Oplysninger om frekvenser for hver station finder du i den medfølgende Wave Handbook).

Forudindstille og ændre stationer

Der kan allerede være forudindstillet frekvenser i hukommelsen på købstidspunktet. I dette tilfælde kan de unødvendige stationer slettes eller ændres.

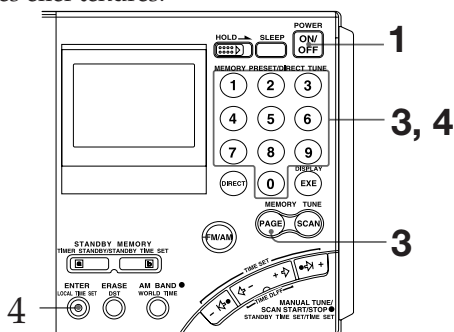

1 Tryk på POWER ON/OFF for at tænde for radioen.

2 Stil ind på den station, du vil forudindstille.

Oplysninger om indstilling finder du under Direkte indstilling (side 16), Manuel indstilling (side 18) eller Automatisk indstilling (side 20).

3 Tryk på PAGE, og tryk på en talknap mellem 0 og 9 for at vælge et sidenummer.

Nummeret ændres fra et blinkende display til et konstant display, og sidenummeret fastlægges.

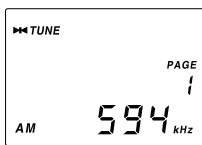

4 Hold ENTER nede, og tryk på en talknap mellem 0 og 9 for at vælge et forudindstillet nummer.

Der kan høres to korte bip, og PRESET-indikatoren skifter fra blinkende til konstant. Frekvensen gemmes under det valgte forudindstillede nummer.

Eksemplet viser, at AM 594 kHz er gemt under det forudindstillede nummer 1 for sidenummer 1.

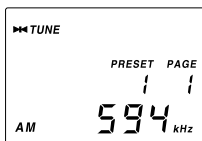

Bemærk

Hvis der allerede er gemt en station under den knap, du valgte, overskrives den med den nye forudindstilling.

Stille ind på en forudindstillet station

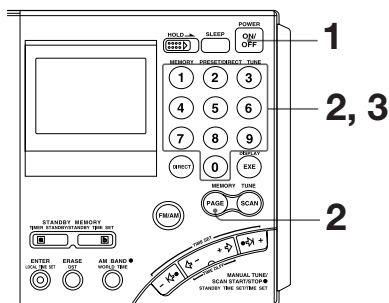

- 1 Tryk på POWER ON/OFF for at tænde for radioen.
- 2 Tryk på PAGE, og tryk på det sidenummer (0 til 9), hvor den ønskede station er gemt.
- 3 Tryk på talknappen (0 til 9) for den ønskede forudindstillede station.
Radioen stiller ind på den station, der er tildelt knappen.

Hvis der ikke er forudindstillet en station

To korte bip kan høres, når der trykkes på knappen (0 til 9), og efter at " - - - " vises et øjeblik, vender enheden tilbage til den forrige visning.

Slette en forudindstillet station

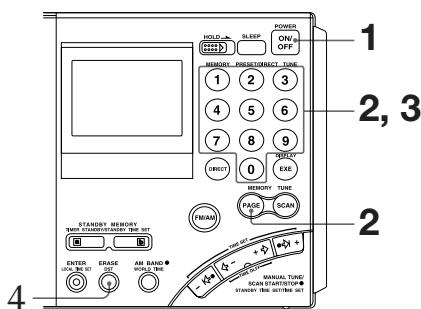

- 1 Tryk på POWER ON/OFF for at tænde for radioen.
- 2 Tryk på PAGE, og tryk på det sidenummer (0 til 9), hvor den station, der skal slettes, er gemt.
- 3 Tryk på talknappen (0 til 9) for den station, der skal slettes.
- 4 Hold ERASE nede.
Det forudindstillede nummer blinker, mens du holder ERASE nede. Der kan høres to korte bip efter ca. 3 sekunder, og den gemte station slettes. Visningen af det forudindstillede nummer forsvinder.

Søge efter tilgængelige stationer ud fra forudindstillinger

– Hukommelsessøgning

Du kan søge efter stationer gemt på en side.

Nem måde med hukommelsessøgning

Med hukommelsessøgning standser søgningen på de tilgængelige stationer. Ved at gemme frekvenser for en kortbølgestation (SW), som varierer efter en sides tid og periode, kan den tilgængelige frekvens modtages ved at søge på den pågældende side.

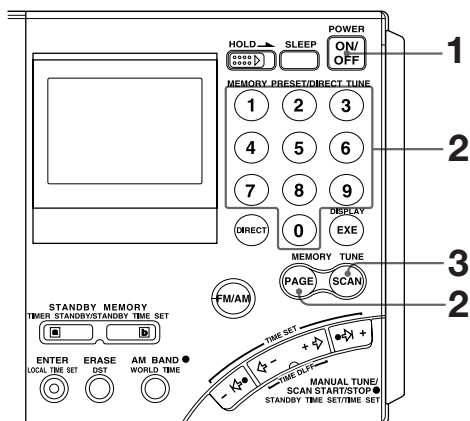

- 1 Tryk på POWER ON/OFF for at tænde for radioen.
- 2 Tryk på PAGE, og tryk på talknappen (0 til 9) for den side, der skal søges på.
- 3 Tryk på SCAN.

Enheden søger efter alle stationer, der er forudindstillet på den valgte side, i stigende rækkefølge, og standser ved signalmodtagelse. Tryk på SCAN igen for at vælge den næste station. Når der er søgt på det højeste forudindstillede nummer, vender enheden tilbage til det laveste forudindstillede nummer og søger igen.

Sådan standses hukommelsessøgning

Tryk på SCAN, mens hukommelsessøgningen er i gang.

Når ingen stationer er tilgængelige

Hvis der ikke modtages stationer efter søgningen, vender enheden tilbage til det forudindstillede nummer, hvor søgningen startede, og der kan høres to korte bip.

Når du trykker på SCAN på en side uden forudindstillinger

Der kan høres to korte bip, "----" vises, og enheden vender tilbage til den forrige tilstand.

Råd

- Søgningen foretages hurtigere, hvis du forudindstiller frekvenser i faldende eller stigende rækkefølge i de forudindstillede numres rækkefølge.
- Ved søgning om aftenen, når modtagelsen er intens, eller når der forekommer interferens, kan enheden ofte standse søgningen uden at finde udsendelser. I dette tilfælde indstilles ATT-kontakten til ON, og ATT-drejeknappen justeres (se "Sådan justeres modtagefølsomheden ved søgning", side 21). Indstil under normale forhold ATT-kontakten til OFF.

Bemærk

Mange internationale kortbølgeudsendelser sendes i et begrænset tidsrum. Enheden kan derfor muligvis ikke stille ind på stationen uden for udsendelsens tidspunkt, eller enheden stiller muligvis ind på en anden station som f.eks. dit områdes lokalstation osv.

Modtage SSB- og CW-transmissioner

Med denne enhed kan du modtage SSB- (Single Side Band - enkeltsidebånd) og CW-transmissioner (Continuous Wave - kontinuerlig bølge).

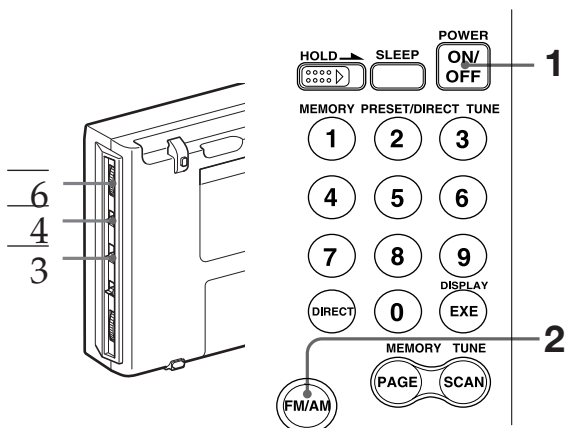

1 Tryk på POWER ON/OFF for at tænde for radioen.

2 Tryk på FM/AM for at vælge AM.

3 Indstil AM MODE-vælgeren til SSB.

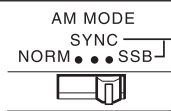

4 Indstil LSB/USB-vælgeren til enten LSB eller USB.
Vælg LSB for at modtage CW-transmission.



5 Juster frekvensen.

Oplysninger om indstilling finder du under Direkte indstilling (side 16), Manuel indstilling (side 18) eller Automatisk indstilling (side 20).

6 Brug SSB FINE TUNE-drejeknappen for at finjustere til en frekvens med den bedste modtagelse.

Du kan finjustere den modtagne frekvens i et område på ca. $\pm 1,5$ kHz. Frekvensvisningen ændres ikke i løbet af dette tidsrum.



Råd

Flere oplysninger om SSB og CW finder du under "Tip om radiobølger", side 41.

Justere til optimal AM-modtagelse

- synkron-detektering

Med synkron-detektering kan du justere AM-modtagelsen (især SW-modtagelse) til optimale forhold.

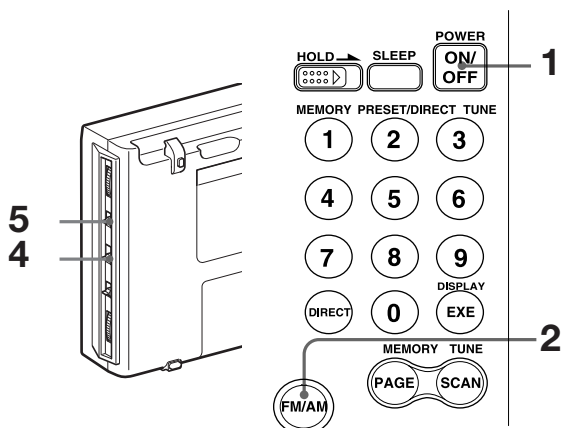

1 Tryk på POWER ON/OFF for at tænde for radioen.

2 Tryk på FM/AM for at vælge AM.

3 Juster frekvensen.

Oplysninger om indstilling finder du under Direkte indstilling (side 16), Manuel indstilling (side 18), Automatisk indstilling (side 20) eller Hukommelsessøgning (side 24).

4 Indstil AM MODE-vælgeren til SYNC.

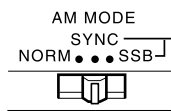

5 Indstil LSB/USB-vælgeren til enten LSB eller USB, alt efter den bedste modtagelse.

SYNCLOCK-indikatoren vises, når synkron-detekteringskredsløbet er låst.

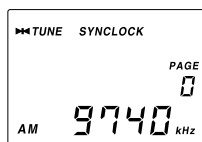

Råd

Flere oplysninger om synkron-detektering finder du under "Tip om radiobølger", side 41.

Bemærk

SYNCLOCK-indikatoren vises muligvis ikke, når det modtagne signal er svagt, og synkron-detektering aktiveres ikke.

Modtage SSB- og CW-transmissioner
Justere til optimal AM-modtagelse – synkron-detektering

Vågne til radioen eller alarmen - standbyfunktion

Vågne til radioen

Du kan vågne til dit yndlingsradioprogram med standbyfunktionen. Du kan forudindstille forskellige frekvenser og standbytider under STANDBY MEMORY **a** og **b**.

Oplysninger om at vågne til alarmen finder du under "Vågne til alarmen", side 30.

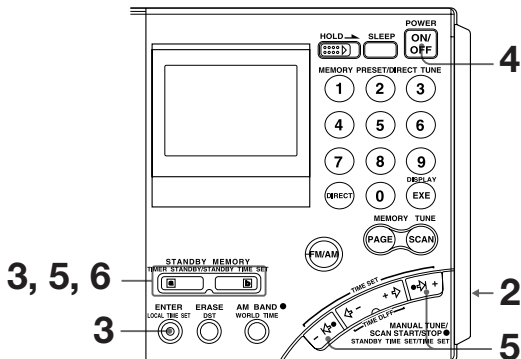

Sørg for, at uret er indstillet korrekt inden brug af standbyfunktionen (side 11).

Standbytimeren aktiveres, når det indstillede tidspunkt og det viste tidspunkt falder sammen. Det er ikke nødvendigt at tage højde for lokal tid og verdenstid. Hvis du vil vågne klokken 8:00, skal der indstilles til 8:00. Når standbytiden er indstillet, skal du blot indstille den viste tid til lokal tid eller klokkeslættet i det område, du vil bruge (verdenstid), og standbyfunktionen aktiveres klokken 8:00 i det angivne område.

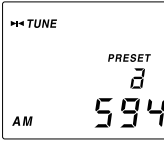
- 1** Stil ind på den station, du vil lytte til.
Oplysninger om indstilling finder du under de forskellige indstillingsmetoder (side 16–27).
- 2** Juster lydstyrken med VOLUME-drejeknappen.
- 3** Hold ENTER nede, og tryk på STANDBY MEMORY **a** eller **b**.
Når ENTER holdes nede, blinker PRESET-indikatoren. Der kan høres to korte bip, når der trykkes på STANDBY MEMORY **a** eller **b**, og den valgte station gemmes under standbyhukommelseknappen. Hukommelsesnummer "a" eller "b" vises på displayet.

- 4** Tryk på POWER ON/OFF for at slukke for radioen.
Bemærk
Sluk altid for radioen, når standbytiden indstilles. Tiden kan ikke indstilles, når radioen er tændt.

- 5** Hold STANDBY MEMORY **a** eller **b** valgt i trin 3 nede, og tryk på \leftarrow eller \rightarrow flere gange for at indstille standbytiden.

Tiden ændres med et minut, hver gang der trykkes på \leftarrow eller \rightarrow . Hold knappen nede for hurtigt at ændre tallene.

Når **a** eller **b** holdes nede, blinker STANDBY **a** eller STANDBY **b** på displayet.

- 6** Slip STANDBY MEMORY **a** eller **b**.

“STANDBY **a**” eller “STANDBY **b**” lyser, og standbyindstillingen er afsluttet. Klokkeslættet vender tilbage til aktuelt klokkeslæt.



- 7** Få vist tidspunktet i det område, som standbyfunktionen skal aktiveres for (lokal tid eller verdenstid).

Når tidspunktet nås, og standbyfunktionen aktiveres

Radioen tænder, SLEEP-indikatoren vises, og den forudindstillede station modtages. Strømmen slås automatisk fra efter ca. 60 minutter.

Sådan kontrolleres standbytiden

Hold STANDBY MEMORY **a** eller **b** nede med radioen slukket. Den forudindstillede tid vises, mens knappen er trykket ned.

Sådan ændres standbytiden

Udfør trin 4 og efterfølgende, og indstil den nye tid.

Sådan annulleres standbyfunktionen

Tryk på STANDBY MEMORY **a** eller **b** med radioen slukket, så “STANDBY **a**” eller “STANDBY **b**” ryddes fra displayet. Slip på dette tidspunkt knappen **a** eller **b** inden for et sekund. Ellers fortsætter enheden til trin 5 for at indstille standbytiden igen.

Råd

- Hvis du midlertidigt vil annullere standbyfunktionen, skal du slukke for radioen og skubbe HOLD i retning af pilen, så “ \ominus ” vises. Timeren aktiveres igen, når “ \ominus ” ryddes fra displayet (se “Forebygge driftsfejl - Hold-funktion”, side 32).
- Når standbyforudindstillingerne er angivet, tænder radioen hver dag på det forudindstillede tidspunkt, medmindre standbyfunktionen annulleres ved at rydde STANDBY **a** eller STANDBY **b**. Selv når standbyfunktionen annulleres, slettes stationen og tidspunktet gemt i STANDBY MEMORY **a** eller **b** ikke, før der overskrives med nye indstillinger.
- Hvis standbyhukommelsen er i standbystatus, aktiveres den, selvom du lytter til radioen. Radioen skifter til den forudindstillede standbyfrekvens på standbytidspunktet.
- Du kan indstille både STANDBY **a** og **b** til standbystatus samtidig. Radioen tænder på det første standbytidspunkt for at modtage den første standbyfrekvens, skifter derefter til den anden standbyfrekvens på det andet standbytidspunkt.
- Hvis både STANDBY **a** og **b** er indstillet til det samme standbytidspunkt, aktiveres kun STANDBY **a**.

Vågne til radioen **a** eller **b** alarmen – standbyfunktion (fortsat)

Vågne til alarmen

Hvis STANDBY MEMORY eller aktiveres alarmen uden en forudindstillet frekvens, aktiveres alarmen på standbytidspunktet. Slet, hvis en frekvens er forudindstillet.

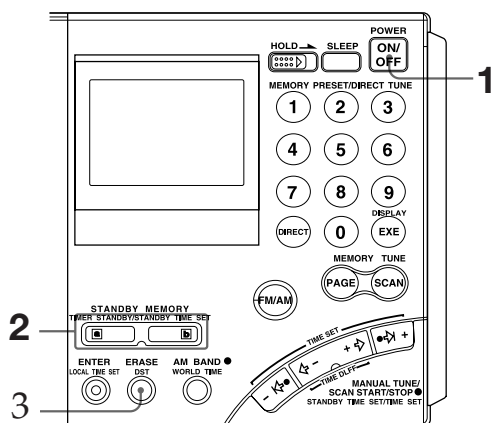

- 1** Tryk på POWER ON/OFF for at tænde for radioen.
- 2** Tryk på STANDBY MEMORY **a** eller **b**.
Den forudindstillede station modtages.
Hvis ingen frekvens er gemt, kan der høres to korte bip, “- - - -” vises på displayet, og enheden vender tilbage til den forrige tilstand. Fortsæt til trin 4.
- 3** Hold ERASE nede.
Det forudindstillede nummer blinker, mens ERASE holdes nede. Der kan høres to korte bip efter ca. 3 sekunder, og den gemte station slettes. Indikatoren “a” eller “b” ryddes fra displayet.
- 4** Følg trin 4 og efterfølgende i “Vågne til radioen”, side 28, for at indstille standbytiden.
Alarmen aktiveres på standbytidspunktet og standser efter ca. 3 minutter.

Sådan standses alarmlyden

Tryk på en vilkårlig knap foran.

Bemærkninger

- Alarmens lydstyrken kan ikke justeres med VOLUME-drejeknappen.
- Hvis standbytidspunktet nås, mens du lytter til radioen, slukkes der for radioen og skiftes til uret, og alarmen aktiveres.

Falde i søvn og lytte til radioen

– søvn-timerfunktion

Du kan falde i søvn, mens du lytter til radioen. Radioen slukker automatisk, når den indstillede tid (60 minutter, 45 minutter, 30 minutter eller 15 minutter) er forløbet.

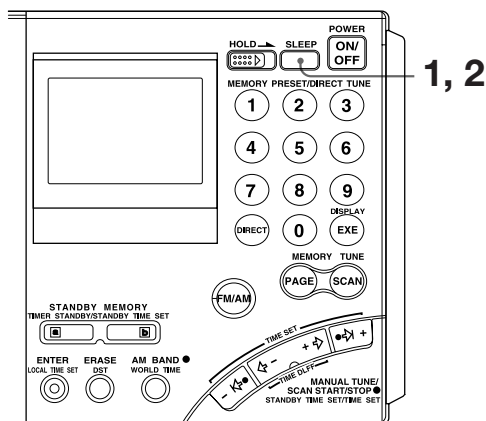

Falde i søvn og lytte til radioen – søvn-timerfunktion

1 Tryk på SLEEP.

“60” vises for søvn-timerens aktiveringstid, og “SLEEP” blinker. Hvis radioen er slukket, når der trykkes på SLEEP, tændes den.

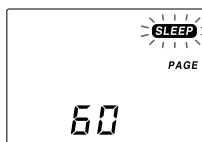

2 Tryk på SLEEP flere gange, indtil det ønskede tidspunkt vises, mens “SLEEP” blinker.

Displayet skifter som vist herunder, hver gang der trykkes på knappen.

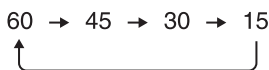

Der kan høres korte bip ved retur til 60. SLEEP-indikatoren skifter til en konstant visning ca. 3 sekunder efter, at tiden er indstillet. Visningen af aktiveringstiden skifter til frekvensvisning, og søvn-timeren starter.

3 Vælg den station, du vil lytte til, og juster lydstyrken.

Når den indstillede tid er forløbet, slukkes der automatisk for radioen.

Sådan slukkes der for radioen, inden søvn-timerens indstilling nås

Tryk på POWER ON/OFF.

Sådan forlænges søvn-timerens aktiveringstid

Tryk på SLEEP igen, og indstil tiden.

Forebygge driftsfejl - Hold - funktion

Når Hold-funktionen er aktiveret, er alle knapper deaktiveret, og utilsigtet brug er forhindret, når radioen transporteres eller bruges. Hold-funktionen kan også bruges til midlertidigt at annullere standbytimerfunktionen.

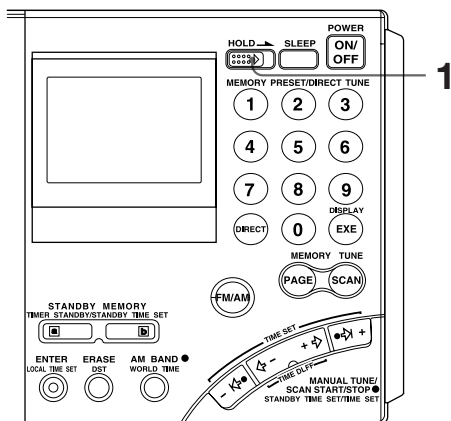

1 Skub HOLD-kontakten i pilens retning.

“”-indikatoren vises, og alle knapperne deaktiveres.

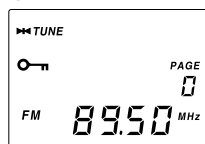

Sådan annulleres HOLD-funktionen

Skub HOLD-kontakten i retningen modsat pilen, så “” forsvinder fra displayet.

Råd

Når Hold-funktionen aktiveres, mens radioen er slukket, er standbytimerfunktionen midlertidigt annulleret (se “Vågne til radioen eller alarmer - standbyfunktion”, side 28). Standbytimeren kan kun annulleres midlertidigt, når radioen er slukket.

Optage udsendelser

Du kan optage radioudsendelser ved at slutte radioen til en kassettebåndoptager med et forbindelseskabel.

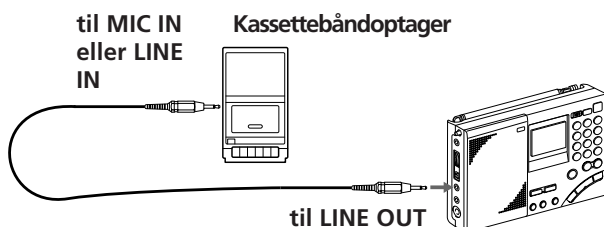

- 1 Tilslut radioen til en kassettebåndoptager med forbindelseskablet (ekstraudstyr).

Brug det korrekte kabel til båndoptagertypen.

Kassettebåndoptager		Forbindelseskabel (ekstraudstyr)
Type	Jackstik	
Mono	MIC IN (minijackstik)	RK-G135
Stereo	MIC IN (minijackstik)	RK-G134
	LINE IN (minijackstik)	RK-G136
	LINE IN (jackstik)	RK-G129

- 2 Stil ind på den station, du vil optage.
Indstil TONE-vælgeren til NEWS eller MUSIC efter behov.
- 3 Optag på kassettebåndoptageren.

Ved optagelse på en stereokassettebåndoptager

Begge kanaler optages i mono. Hvis du vil optage FM-udsendelser i stereo, skal du sørge for at sætte hovedtelefoner i \odot -jackstikket. Ellers optages begge kanaler i mono.

Råd

Justering af VOLUME-drejeknappen på radioen har ingen indflydelse på optagelsen.

Bruge den medfølgende eksterne SW-antenne

Selvom du normalt kan lytte til SW-udsendelser (kortbølge) med teleskopantennen, kan du bruge den medfølgende SW-antenne, når modtagelsen er dårlig, f.eks. i en stålbygning osv., eller når du vil have en mere stabil modtagelse.

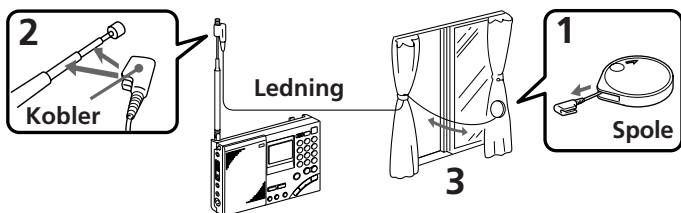

1 Træk ledningen helt ud af spolen.

2 Sæt kobleren på teleskopantennen.

3 Placer antenneledningen.

Hvis vinduet kan åbnes: Undgå beskadigelse, og placer ledningen uden for vinduet sammen med spolen.

Hvis vinduet ikke kan åbnes: Træk ledningen helt ud i vinduets bredde.

Bemærk

Når du placerer den kompakte antenne udenfor, skal du sørge for, at den ikke generer andre. Fastgør endvidere antennen korrekt, så den ikke falder.

Efter brug

Drej spolen i pilens retning for trække ledningen ind.



Bruge de eksterne antenner (ekstraudstyr)

Til bedre modtagelse af udsendelser i SW (kortbølge), MW (mellembølge) og LW (langbølge) kan du bruge den langtrækkende antenne AN-102 eller aktive SW-antenne AN-LP1 (ekstraudstyr).

Installation

- Placer ikke radioen eller antennen i nærheden af fluorescerende lys, fjernsyn, telefoner, computere osv., da det kan medføre støj.
- Installer den eksterne antenne så langt fra veje som muligt.
- Yderligere oplysninger om den eksterne antenne finder du i instruktionsvejledningen, der følger med antennen.
- Når du bruger den eksterne antenne, skal du sørge for, at teleskopantennen er skubbet helt ind.

Bemærkninger

- Eftersom det er nødvendigt at vælge frekvensen med antennecontrolleren til den aktive SW-antenne AN-LP1, opnår du muligvis ikke den bedste ydelse med radioens funktion til hukommelsessøgning med tilsluttet AN-LP1.
- Tilslut ikke andre eksterne antenner i AM EXT ANT-jackstikket end de anbefalede. Dette jackstik leverer jævnspænding til strømforsyning af antennen.
- Rør aldrig den eksterne antennes ledning i tordenvejr, og træk med det samme lysnetadapteren ud af radioen, hvis lysnettet bruges.

Stille ind med AN-102

Når der stilles ind på SW-udsendelser

Forbind antennecontrollerens udgangsjackstik og enhedens AM EXT ANT-jackstik (ekstern AM-antenneindgang) med forbindelseskablet (følger med AN-102).

Når der stilles ind på MW-/LW-udsendelser

- 1** Forbind antennecontrollerens OUTPUT-jackstik og antennekoblerens INPUT-jackstik med forbindelseskablet (forbindelseskabel og antennekobler følger med AN-102).
- 2** Placer antennekobleren i nærheden af radioen, og hvor der er god modtagelse.
Skub teleskopantennen på radioen ind.

Brug den medfølgende eksterne SW-antenne (kortbølge)
Brug de eksterne antenner (ekstraudstyr)

Forholdsregler og vedligeholdelse

Om placering

- Placer ikke enheden i nærheden af varmekilder som f.eks. radiatorer eller ventilationskanaler, eller på et sted med direkte sollys, meget støv, fugtighed, regn, mekaniske rystelser eller stød.
- Brug enheden inden for et temperaturområde på 0°C til 40°C. Hvis den bruges i temperaturer uden for dette område, vises angivelser på displayet muligvis uregelmæssigt (dvs. 88.88). Hvis den bruges i temperaturer under dette område, skifter displayet muligvis meget langsomt. Enheden vender tilbage til normal tilstand, når den igen bruges inden for det anbefalede temperaturområde.
- Modtagelse kan være vanskelig eller støjende i køretøjer eller bygninger. Prøv at bruge enheden i nærheden af et vindue.

Om sikkerhed

- Brug kun enheden med 6 V jævnstrøm med fire R6-batterier (størrelse AA).
Til brug med lysnettet benyttes den anbefalede lysnetadapter (ekstraudstyr) til denne enhed. Brug ikke andre typer lysnetadaptere.
- Enheden er ikke afbrudt fra lysnetkilden, så længe den er tilsluttet stikkontakten, selv om selve enheden er blevet slukket.
- Tag vekselstrømsadapteren ud af stikdåsen, når apparatet ikke bruges i længere tid.
- Navnepladen med oplysninger om driftsspænding osv. findes bag på enheden.
- Hvis der trænger noget ind i enheden, skal strømmen afbrydes, og den skal undersøges af en fagkyndig tekniker inden videre brug. Sørg for, at der ikke trænger væske eller andet ind i enhedens DC IN 6V-jackstik. Det kan medføre fejl på enheden.
- Hvis kabinettet bliver beskidt, skal du rengøre det med en blød tør klud, der er fugtet med et mildt rengøringsmiddel. Brug aldrig rengøringsmidler med slibemidler eller kemiske opløsningsmidler, da det kan beskadige kabinettet.
- Der er en stærk magnet i højttaleren. Kreditkort med magnetisk kodning og fjederoptrukne armbåndsure må derfor ikke komme i nærheden af enheden, så eventuel beskadigelse fra magneten undgås.
- I tordenvejr og ved brug af den eksterne antenne skal lysnetadapteren med det samme tages ud af stikkontakten, hvis den er tilsluttet. Rør aldrig antenneledningen under tordenvejr.
- Forbind aldrig en jordledning med et gasrør.

-
- Undgå at tabe eller anvende unødigt kraft på enheden. Det kan medføre fejl.

Service og reparation

Hvis du bringer enheden til service eller reparation, skal du notere vigtige forudindstillinger. Afhængigt af reparationen bliver de muligvis slettet.

Hvis du har spørgsmål om eller problemer med enheden, bedes du henvende dig til den nærmeste Sony-forhandler.

Fejlfinding

Hvis du får problemer med enheden, skal du læse brugervejledningen igen og kontrollere følgende inden anmodning om reparation.

Symptom	Årsag og afhjælpning
Radioen accepterer ikke tryk på knapperne.	HOLD-funktionen er aktiveret. → Skub HOLD-kontakten i retningen modsat pilen (så "ON" forsvinder). (side 32)
Strømmen tændes ikke, når der trykkes på POWER ON/OFF.	Forkert isætning af batterier. Svage batterier. → Sæt batterierne i med korrekt polaritet. Udskift med nye batterier. Lysnetadapteren er frakoblet. → Tilslut lysnetadapteren korrekt.
Displayet virker ikke.	Forkert isætning af batterier. → Sæt batterierne i med korrekt polaritet.
Displayet er nedtonet.	Svage batterier. → Udskift med nye batterier.
Displayet er langsomt.	Enheden bruges i meget lav temperatur eller høj luftfugtighed. → Brug enheden under de korrekte forhold.
Der er ingen lyd.	Der er skruet helt ned for lydstyrken. → Juster lydstyrken. Hovedtelefonerne er tilsluttet. → Tag hovedtelefonerne ud. Forkert isætning af batterier. → Sæt batterierne i med korrekt polaritet.
Der er støj, dårlig modtagelse eller svag følsomhed.	Svage batterier. → Udskift med nye batterier. Forkert indstilling eller antennejustering. → Juster indstillingen og antennen korrekt. Svagt radiosignal. → Lyt til radioen i nærheden af et vindue, hvis enheden bruges i et køretøj eller en bygning. ATT-kontakt er indstillet til ON. → Indstil ATT-kontakten til OFF (side 21).
Kan ikke gennemføre direkte indstilling.	Du brugte mere end 10 sekunder mellem knaphandlinger. → Afslut hver knaphandling inden for 10 sekunder.
Kan ikke forudindstille en station.	Forkert procedure. → Hold ENTER nede, og tryk på en talknap (0-9) (side 22).
Kan ikke genkalde en forudindstillet station.	Du trykkede på en forkert talknap for den ønskede station. → Tryk på det korrekte tal. Forudindstillingen blev slettet utilsigtet. → Forudindstil stationen igen (side 22).

Symptom	Årsag og afhjælpning
Radioen tænder ikke på standbytidspunktet.	<p>Du glemte at trykke på STANDBY MEMORY a eller b</p> <p>→ Tryk på STANDBY MEMORY a eller b (side 29).</p> <p>HOLD-funktionen er aktiveret.</p> <p>→ Skub HOLD-kontakten i retningen modsat pilen (så "ON" forsvinder). (side 32).</p> <p>Du brugte mere end 60 sekunder til at udskifte batterierne.</p> <p>→ Indstil den korrekte tid.</p> <p>Der er skruet helt ned for lydstyrken.</p> <p>→ Juster lydstyrken.</p> <p>Der er ikke gemt frekvenser i STANDBY MEMORY.</p> <p>→ Gem en frekvens i STANDBY MEMORY (side 28).</p>
Kan ikke foretage hukommelses-søgning.	<p>Der er ingen forudindstillede stationer på den side, der skal søges på, eller der er kun én forudindstilling.</p> <p>→ Forudindstil 2 eller flere stationer på siden, der skal søges på.</p> <p>ATT-kontakt er indstillet til ON.</p>
Automatisk søgning standser ikke.	<p>→ Indstil ATT-kontakten til OFF, eller juster ATT-drejeknappen.</p>

Specifikationer

Kredsløbssystem	FM: Superheterodyn AM: Superheterodyn med dobbeltkonvertering
Frekvensområde	FM: 76-108 MHz SW: 1621-29999 kHz MW: 530-1620 kHz LW: 150-529 kHz
Udgang	LINE OUT-jackstik (stereominijackstik) × 1 Optageudgangseffekt ca. 245 mV, udgangsimpedans mindre end 10 k Ω ⌀-jackstik (hovedtelefoner) (stereominijackstik) × 1 16 Ω
Højtaler	Ca. 77 mm diameter, 8 Ω × 1
Maks. udgang	380 mW (ved 10% harmonisk forvrængning)
Strømkrav	Jævnstrøm 6 V, fire R6-batterier (størrelse AA)
Ekstern strømkilde	DC IN 6V
Mål	Ca. 190 × 118,8 × 35,3 mm med fremspringende dele (b/h/d)
Vægt	Ca. 536 g Ca. 608 g (med fire R6-batterier (størrelse AA))

Medfølgende tilbehør

Bæretaske (1)
Kompakt antenne AN-71 (1)
Wave Handbook (1)

Ekstra tilbehør

Langtrækkende LW/MW/SW-antenne AN-102

Aktiv SW-antenne AN-LP1

Lysnetadapter AC-E60HG

Forbindelseskabel RK-G135 (stereoministik ↔ ministik)
RK-G134 (stereoministik ↔ stereoministik)
RK-G136 (stereoministik ↔ stereoministik)
RK-G129 (stereoministik ↔ jackstik × 2)

Lysnetadapterens driftsspænding varierer efter det land, den er solgt i. Køb lysnetadapteren i det land, som du skal bruge den i.

Alt ekstra tilbehør angivet herover kan muligvis ikke fås hos din forhandler. Bed forhandleren om detaljerede oplysninger om det ekstra tilbehør, der kan fås i dit land.

Design og specifikationer kan ændres uden forudgående varsel.

Tip om radiobølger

Hvad er SSB (Single Side Band - enkeltsidebånd)?

SSB er meget anvendt af radioamatører og ved erhvervsmæssige radiotransmissioner og almindeligt udbredt på mange amatørband på grund af den uovertrufne signaltæthed. Den imponerende signaltæthed har minimal interferens sammenlignet med DSB (Double Side Band - dobbeltsidebånd) grundet strukturen med halv båndbredde.

Generelt anvender SSB-transmissioner USB-modulation (Upper Side Band - øvre sidebånd), mens amatørbandtransmissioner under 10 MHz anvender LSB-modulation (Lower Side Band - nedre sidebånd).

Traditionelle radioer uden et BFO-kredsløb (Beat Frequency Oscillator - beatscillator) kan ikke modtage SSB-transmissioner tilfredsstillende. Denne enhed kan modtage SSB-transmissioner tilfredsstillende med det indbyggede BFO-kredsløb.

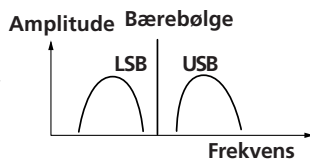

Hvad er CW (Continuous Wave - kontinuerlig bølge)?

CW er også meget anvendt af radioamatører og ved erhvervsmæssige radiotransmissioner. I modsætning til andre signaler bliver en bærebølges amplitude ikke moduleret ved CW-transmissioner. CW-transmissioner transporterer oplysninger ved at afbryde bærebølgen og bruge morsekode som kommunikationsmiddel.

Denne enhed kan modtage CW-transmissioner tilfredsstillende med det indbyggede BFO-kredsløb, men kun som stødlyde. For at kunne forstå de oplysninger, der sendes ved CW-transmissioner, er det forudsætning, at man forstår morsekoden.

Hvad er synkronisering?

Der er to underliggende forhindringer for optimal AM-modtagelse: forvrængning grundet fading og interferens fra tætliggende radiostationer.

Med synkronisering afhjælpes disse gener effektivt.

Forvrængning grundet fading forårsages generelt af overmodulation, som forekommer, når en bærebølgekomponent i det modtagne signal dæmpes undervejs. Denne enheds synkroniseringskredsløb genererer en ren bærebølgefrequens uden niveauevariation, som er ideelt synkroniseret med den originale bærebølge for at kompensere for den dæmpede bærebølgekomponent og derfor reducerer forvrængning markant. På tilsvarende måde anvender AM-udsendelser (LW, MW og SW) generelt DSB-signaler (Double Side Band) til transmissioner, hvori de modulerede signaler sendes ved hjælp af både det øvre og nedre sidebånd (USB og LSB). I de fleste tilfælde påvirkes et af sidebåndene af interferens fra tætliggende radiostationer (dvs. stød). Denne enheds

synkroniseringskredsløb udtrækker en af de to sider (USB eller LSB) af DSB-signalet (Double Side Band), som er fri for interferens. Det giver mulighed for tydelig modtagelse uden interferens fra tætliggende radiostationer.

