



# Záznamník

SK

## Návod na použitie

### *Záznam majiteľa*

Typové označenie (Model No.) je umiestnené na zadnej strane zariadenia a výrobné číslo (Serial No.) je umiestnené vo vnútri priestoru pre batérie. Výrobné číslo si poznamenajte do kolónky uvedenej nižšie. Kedykoľvek budete kontaktovať predajcu Sony ohľadom tohto zariadenia, informujte ho o uvedených číslach/označeniach.

Model No. ICD-P320

Serial No. \_\_\_\_\_

**IC RECORDER****ICD-P320**

## Informácia pre spotrebiteľov

### INFORMÁCIA

Správa federálnej komisie pre komunikácie (FCC-Federal Communication Commission)

Toto zariadenie bolo testované a bolo zistené, že vyhovuje požiadavkám, stanoveným pre digitálne zariadenia triedy B, v zhode s časťou 15 predpisov FCC. Splnenie týchto podmienok zaručuje ochranu proti rušivým interferenciám pri bežnej inštalácii v domácnosti. Toto zariadenie generuje, používa a môže vyžarovať rádiové frekvenčnú energiu a v prípade, že nie je inštalované a používané v súlade s pokynmi, môže zapríčiniť prenikanie rušivých interferencií do rádiodokumentačnej siete.

Nie je však možné zaručiť, že sa rušenie v špecifických prípadoch nevyskytne aj pri správnej inštalácii. Ak zariadenie spôsobuje nežiaduce rušenie rozhlasového alebo televízneho signálu, napr. pri zapnutí alebo vypnutí zariadenia, spotrebiteľovi sa odporúča pokúsiť sa potlačiť interferencie jedným z nasledovných spôsobov:

- Presmerovať alebo premiestniť prijímaciu anténu.
- Zväčšiť vzdialenosť medzi týmto zariadením a prijímačom.
- Pripojiť zariadenie do elektrickej zásuvky zapojenej na inú fázu než je pripojený prijímač.
- Konzultovať problém s predajcom, prípadne so skúseným rádio/TV technikom.

Upozorňujeme vás, že akoukoľvek manipuláciou so zariadením, ktorá nie je výslovne uvedená v tomto návode, sa zbavujete práva na prípadnú reklamáciu výrobku.

Ak máte akékoľvek otázky ohľadom tohto zariadenia, kontaktujte najbližšieho predajcu Sony alebo pozri <http://www.sony.com/>

### Vyhlasenie o zhode

Obchodný názov: Sony  
Model: ICD-P320  
Zodp. spoločnosť: Sony Electronics Inc.  
Adresa: 16450 W. Bernardo Dr,  
San Diego, CA  
92127 U.S.A.

Toto zariadenie spĺňa podmienky časti 15 predpisov FCC. Prevádzka je podmienená splnením dvoch podmienok: (1) Zariadenie nemôže spôsobovať rušivé interferencie a (2) zariadenie musí absorbovať všetky prijaté interferencie, vrátane interferencií, ktoré môžu spôsobiť neželanú prevádzku.

## Informácia

PREDAJCA NENESIE ŽIADNU ZODPOVEDNOSŤ ZA PRIAME, NÁHODNÉ, NÁSLEDNÉ POŠKODENIA AKEJKOL'VEK POVAHY, ANI ZA STRATY A UJMY, KTORÉ VZNIKLI CHYBOU ZARIADENIA, ALEBO POUŽÍVANÍM AKÉHOKOL'VEK INÉHO ZARIADENIA.

## Bezpečnostné upozornenia

### Napájanie

- Zariadenie je určené len pre prevádzku pri jednosmernom napáaní 3 V. Použite dve alkalické batérie LR03 (veľkosť AAA).

### Bezpečnosť

- Zariadenie nepoužívajte počas riadenia akéhokoľvek motorového vozidla ani počas bicyklovania.

### Manipulácia

- Nenechávajte zariadenie v blízkosti zdrojov tepla, nevystavujte ho priamemu slnečnému žiareniu, nadmernému pôsobeniu prachu alebo mechanickým otrasom.
- Ak by došlo k vniknutiu akéhokoľvek pevného objektu alebo kvapaliny do zariadenia, vyberte batérie a pred opätovným použitím nechajte zariadenie prekontrolovať v autorizovanom servise.

### Rušenie

- V prípade, že zariadenie umiestnite do blízkosti zdroja striedavého prúdu, žiarivky alebo mobilného telefónu, môže byť pri nahrávaní alebo pri prehrávaní počuť šum.
- Rušenie (šum) sa môže nahráť aj v prípade, že náhodou šuchnete prstom alebo iným predmetom po zariadení počas nahrávania.

### Údržba

- Na čistenie povrchu zariadenia použite jemnú handričku, mierne navlhčenú vo vode. Nepoužívajte lieh, benzín alebo riedidlá.

Ak máte akékoľvek otázky alebo problémy týkajúce sa vášho zariadenia, kontaktujte najbližšieho predajcu Sony.

### Odporúčanie k zálohovaniu dát

Aby ste predišli možnému riziku straty údajov z dôvodu náhodnej aktivácie zariadenia alebo jeho poruchy, odporúčame vám zálohovať vaše záznamy vytvorením kópii v kazetovom záznamníku alebo v PC atď.

# Obsah

## ► *Začínáme*

**Krok 1: Vloženie batérií** ..... 4

**Krok 2: Nastavenie hodín** ..... 5

## ► *Základné operácie*

**Nahrávanie záznamov** ..... 6

**Prehrávanie záznamov** ..... 8

**Odstránenie záznamov** ..... 10

**Index častí a ovládacích prvkov** ..... 11

## ► *Rôzne spôsoby záznamu*

Pridanie dodatočného záznamu ..... 12

Nahrávanie cez externý mikrofón alebo z iného zariadenia ..... 13

## ► *Ďalšie funkcie*

Rozdelenie záznamu ..... 13

Presúvanie záznamov do iného priečinka

— Funkcia Move ..... 14

Prehrávanie záznamov v stanovenom čase s upozorňujúcim signálom ..... 14

Voľba režimu zobrazenia ..... 16

Ochrana pred náhodnou aktiváciou

— Funkcia HOLD ..... 17

Vypnutie zvukového signálu (pípania) ..... 17

Zmena režimu záznamu ..... 17

Súvislé prehranie všetkých záznamov v priečinku ..... 17

Vypnutie indikátora OPR (LED) ..... 18

Využitie softvéru "Digital Voice Editor" ..... 18

Riešenie problémov ..... 18

Technické údaje ..... 19

# Krok 1: Vloženie batérií

## 1 Posuňte a odklopte kryt priestoru pre batérie.

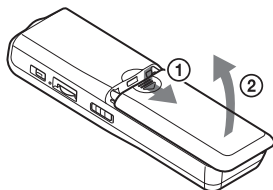

## 2 Vložte dve alkalické batérie LR03 (veľkosť AAA) a založte kryt. Dodržte správnu polaritu.

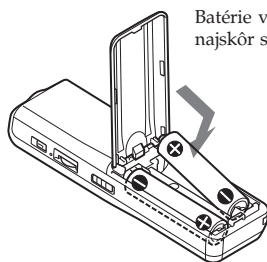

Batérie vkladajte najskôr stranou -

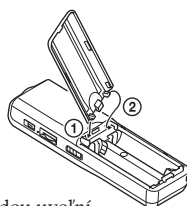

Ak sa kryt batérií náhodou uvoľní, upevnite ho podľa obrázka.

Zobrazenie pre nastavenie hodín sa na displeji zobrazí pri prvom vložení batérií, prípadne ak meníte batérie za nové. Vykonaním krokov 2 až 3 z časti "Krok 2: Nastavenie hodín" nastavte dátum a čas.

### Výmena batérií

Stav batérií je na displeji zobrazovaný indikátorom.

Keď bliká , vymeňte batérie za nové.

Keď bliká , batérie sú vybité. Zariadenie nebude funkčné.

### Výdrž batérií\*

Pri nepretržitom používaní je dostupný čas v režime HQ cca 11 hodín pre nahrávanie/7,5 hodiny pre prehrávanie a v režime SP a LP cca 22 hodín pre nahrávanie/11 hodín pre prehrávanie.

\* Pri použití alkalických batérií Sony LR03 (veľkosť AAA)

\* Pri prehrávaní cez vstavaný reproduktor a nastavení hlasitosti na strednú hodnotu

Výdrž batérií môže byť v závislosti od spôsobu používania zariadenia kratšia.

### Poznámky

- Nepoužívajte mangánové batérie.
- Pri výmene batérií sa na displeji zobrazí zobrazenie pre nastavenie hodín. Ak k tomu dôjde, opätovne nastavte dátum a čas. Nahrané záznamy a nastavenie upozorňujúceho signálu však zostanú uchované.
- Pri výmene batérií vždy vymeňte obidve batérie za nové.
- Nenabíjajte nedobijateľné batérie.
- Ak nebudete zariadenie dlhší čas používať, vyberte batérie. Predídete tak prípadnému poškodeniu zariadenia vytečením batérií a následnou koróziou.
- Ak zariadenie spracúva údaje, na displeji sa zobrazí "ACCESS", alebo indikátor OPR bliká naoranžovo. Počas spracúvania údajov nevyberajte batérie. V opačnom prípade sa môžu údaje poškodiť.

# Krok 2: Nastavenie hodín

Pri prvom vložení batérií, prípadne pri výmene batérií, sa na displeji zobrazí zobrazenie pre nastavenie hodín. V takomto prípade postupujte od kroku 2.

## 1 Zobrazte ponuku pre nastavenie hodín.

- ① Zatláčajte a pridržiajte **DISPLAY/MENU** na viac ako sekundu, kým sa na displeji nezobrazí **MODE**.

Zariadenie sa prepne do režimu Menu.

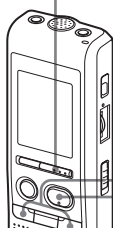
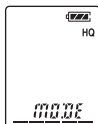

- ② Stláčaním - **◀◀** alebo **▶▶+** zobrazte **"SET DATE"**.



- ③ Stlačte **▶■PLAY/STOP**. Bliká číslo pre rok.

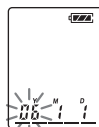

## 2 Nastavte dátum.

- ① Stláčaním - **◀◀** alebo **▶▶+** zvolte rok.



**Rada**

Pre zvolenie roku 2006 zobrazte "06Y".

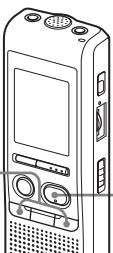

- ② Stlačte **▶■PLAY/STOP**. Bliká číslo pre mesiac.



- ③ Postupne nastavte mesiac a deň, potom stlačte **▶■PLAY/STOP**. Bliká číslo pre hodinu.



## 3 Nastavte čas.

- ① Stláčaním - **◀◀** alebo **▶▶+** nastavte hodinu.



- ② Stlačte **▶■PLAY/STOP**. Bliká číslo pre minútu.



- ③ Nastavte minútu.



- ④ Pri zaznení časového signálu (napr. z rozhlasu) stlačte **▶■PLAY/STOP**. Obnoví sa zobrazenie **"SET DATE"**.



- ⑤ Stláčením **■STOP** vypnete režim Menu. Ak ponecháte zariadenie v režime zastavenia a viac ako 3 sekundy ho nepoužijete, na displeji sa zobrazí aktuálny čas.

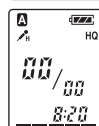

**Rada**

Zariadenie nemá prepínač zapnutie/vypnutie. Displej je stále zapnutý.

# Nahrávanie záznamov

Do každého zo štyroch priečinkov (A, B, C a D) môžete nahráť až 99 záznamov. Keďže sa novo nahraný záznam automaticky pridáva za posledný záznam, nahrávanie môžete spustiť veľmi rýchlo bez toho, aby ste vyhľadávali koniec posledného záznamu.

|       |          |          |             |                |
|-------|----------|----------|-------------|----------------|
| Napr. | Záznam 1 | Záznam 2 | Nový záznam | Voľný priestor |
|-------|----------|----------|-------------|----------------|

## Poznámka

Pred vytvorením dlhého záznamu vymeňte batérie za nové a skontrolujte ich stav pomocou indikátora stavu batérií.

## Poznámka k nahrávaniu

Ak počas nahrávania suchnete prstom alebo iným predmetom po zariadení, môže sa do záznamu nahráť šum.

## Maximálny čas záznamu

Maximálny čas záznamu vo všetkých priečinkoch je nasledovný. Záznamy môžete nahrávať až do vyčerpania maximálnej dĺžky záznamov v jednom priečinku.

HQ\* 7 h. 20 min.

SP\*\* 19 h. 35 min.

LP\*\*\* 32 h. 10 min.

(h.: hodiny / min.: minúty)

\* HQ: Režim vysokokvalitného záznamu (monofonický zvuk)

\*\* SP: Režim štandardného záznamu (monofonický zvuk)

\*\*\* LP: Režim dlhšieho záznamu (monofonický zvuk)

## Poznámky

- Ak chcete nahrávať vo vyššej kvalite zvuku, zvolte režim HQ. Informácie o prepínaní režimu záznamu pozri v časti "Zmena režimu záznamu".
- Pred vytváraním dlhého záznamu skontrolujte stav batérií pomocou indikátora batérií.
- Maximálny čas záznamu a počet záznamov, ktoré môžete vytvoriť, závisí od podmienok používania.
- Ak nahrávate záznamy v zmiešaných režimoch HQ, SP aj LP, maximálny čas pre záznam sa pohybuje v rozmedzí od maximálneho času pre záznam v režime HQ po maximálny čas pre záznam v režime LP.
- Z dôvodu systémových obmedzení digitálneho záznamového systému je najkratšia časová jednotka záznamu v tomto zariadení cca 2 sekundy. Môžu sa preto vyskytnúť nasledovné situácie:
  - Ak je záznam kratší než 2 sekundy, bude napriek tomu identifikovaný, ako keby mal 2 sekundy, takže zostávajúci čas pre záznam môže poklesnúť o viac, než je skutočná dĺžka takéhoto záznamu.
  - Keď je celková dĺžka jednotlivého záznamu dlhšia než 2 sekundy, ale nie je deliteľná číslom 2, zostávajúci čas pre záznam môže poklesnúť o viac, než je skutočná dĺžka takéhoto záznamu.
  - Súčet hodnoty na počítadle (uplynutý čas záznamu) a zostávajúceho času pre záznam môže byť nižší, než je celkový dostupný čas pre záznam.

## 1 Zvoľte režim záznamu.

Pozri časť "Zmena režimu záznamu" ďalej v texte.

## 2 Zvoľte priečink.

Pozri časť "Výber priečinka" ďalej v texte.

## 3 Spustite nahrávanie.

① Stlačte **REC/PAUSE**.

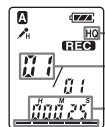

Režim záznamu  
Číslo aktuálneho záznamu  
Počítadlo\*

Indikátor voľnej kapacity pamäte

② Hovorte do vstavaného mikrofónu.

Indikátor OPR  
(Počas nahrávania svieti načerveno.)

\* Na displeji je zobrazené zvolené tlačidlom DISPLAY/MENU.

Počas nahrávania nie je potrebné držať zatlačené tlačidlo **REC/PAUSE**.

## 4 Zastavte nahrávanie.

**REC/PAUSE**

**PLAY/STOP**

**◀◀**  
(Vyhľadávanie vzad - Review)

Stlačte **STOP**.  
Zariadenie sa nastaví na začiatok aktuálneho záznamu.

Ak po ukončení záznamu nezmeníte priečink, pri ďalšom nahrávaní sa záznam uloží do toho istého priečinka.

| Pre   | Vykonajte  |
|---|--|
| Pozastavenie nahrávania*                                | Stlačte <b>●  REC/PAUSE</b> .<br>Počas pozastavenia nahrávania bliká indikátor OPR načerveno a na displeji bliká "PAUSE".  |
| Ukončenie pozastavenia a obnovenie nahrávania           | Stlačte <b>●  REC/PAUSE</b> .<br>Nahrávanie sa obnoví z toho istého bodu. (Pre ukončenie nahrávania po jeho pozastavení stlačte <b>■STOP</b> .)  |
| Počúvanie aktuálneho záznamu                            | Stlačným <b>■STOP</b> zastavte nahrávanie a stlačte <b>▶■PLAY/STOP</b> .   |
| Okamžité prehranie nahraného záznamu                    | Stlačte <b>▶■PLAY/STOP</b> počas nahrávania.   |
| Prehľadávanie vzad počas nahrávania (Vyhľadávanie vzad) | Držte zatlačené <b>◀◀</b> počas nahrávania alebo pozastavenia nahrávania. Režim záznamu sa ukončí a začne sa prehľadávanie aktuálneho záznamu. Prehrávanie sa spustí od bodu, kde uvoľníte tlačidlo.   |
| Nastavenie citlivosti mikrofónu                         | Citlivosť mikrofónu je možné nastaviť pomocou menu. Pozri časť "Nastavenie citlivosti mikrofónu".<br>H (vysoká): Nahrávanie stretnutí, alebo nahrávanie v tichom a/alebo rozľahlom prostredí.<br>L (nízka): Nahrávanie pri diktovaní, alebo nahrávanie na hlučných miestach. |

\* Cca hodinu po pozastavení záznamu sa pozastavenie automaticky ukončí a zariadenie sa prepne do režimu zastavenia.

## Výber priečinka

**1** Zatlačte a pridržte **DISPLAY/MENU** na viac ako sekundu, kým sa na displeji nezobrazí "MODE".

**2** Stláčaním **◀◀** alebo **▶▶+** zobrazte "FOLDER" a stlačte **▶■PLAY/STOP**.

**3** Stláčaním **◀◀** alebo **▶▶+** zvolte želaný priečink a stlačte **▶■PLAY/STOP**.

**4** Stláčaním **■STOP** vypnete režim Menu.

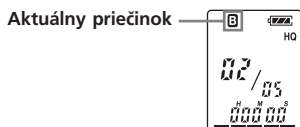
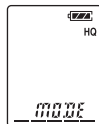

## Indikátor voľnej kapacity pamäte

Indikátor voľnej kapacity pamäte sa počas záznamu znižuje po jednom políčku.

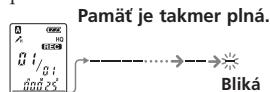

Amat je takmer plná. Ak zostávajúci čas pre záznam klesne pod 5 minút, posledné políčko indikácie voľnej kapacity pamäte bude blikat.

Ak zobrazíte zostávajúci čas pre záznam, v prípade že bude zostávajúci čas už len 1 minútu, bude tiež zostávajúci čas pre záznam blikat. Ak je pamäť plná, záznam sa automaticky ukončí a na displeji bude blikat hlásenie "FULL" sprevádzané výstražným signálom. Pokračovanie je možné až po odstránení ľubovoľného nepotrebného záznamu.

### Poznámky

- Ak je pamäť plná a stlačíte tlačidlo **●||REC/PAUSE**, na displeji bude blikat hlásenie "FULL" sprevádzané výstražným signálom. Pokračovanie je možné až po odstránení ľubovoľného nepotrebného záznamu.
- Ak stlačíte **●||REC/PAUSE**, keď už je vo zvolenom priečinku 99 záznamov, na displeji bude blikat hlásenie "FULL" sprevádzané výstražným signálom. Zvoľte iný priečink, alebo odstráňte nepotrebné záznamy.

## Automatické spustenie záznamu pri zaregistrovaní zvuku

### — Funkcia Advanced VOR

Ak je v ponuke Menu nastavená funkcia VOR (voice operated recording - zvukom ovládaný záznam) na ON (zapnutá), záznam sa začne automaticky, keď záznamník zachytí nejaký zvuk. (Na displeji je zobrazené "VOR".)



Nahrávanie sa ukončí vtedy, keď záznamník neregistruje žiadny zvuk. (Na displeji bude blikat "VOR PAUSE".)

# Nahrávanie záznamov (pokračovanie)

## Nastavenie citlivosti mikrofónu

- 1 Zatláčajte a pridržiajte DISPLAY/MENU na viac ako sekundu, kým sa na displeji nezobrazí "MODE".
- 2 Stláčaním **◀◀** alebo **▶▶+** zvolíte "SENS" a stlačte **▶■**PLAY/STOP.
- 3 Stláčaním **◀◀** alebo **▶▶+** zvolíte "H (vysoká citlivosť)" alebo "L (nízka citlivosť)" a stlačte **▶■**PLAY/STOP.
- 4 Stláčením **■**STOP vypnete režim Menu.

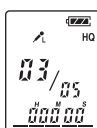

### Poznámka

Funkcia VOR reaguje na okolité zvuky. V menu nastavte citlivosť mikrofónu na "H (vysoká)" alebo "L (nízka)". Ak po zmene nastavenia citlivosti nie ste spokojní s výsledným záznamom, prípadne ak sa chystáte vykonať dôležitý záznam, nastavte VOR na OFF.

# Prehrávanie záznamov

Pre prehranie staršieho záznamu začnite krokom 1.  
Pre prehranie práve vykonaného záznamu začnite od kroku 3.

## 1 Zvoľte priečinok.

Pozri časť "Výber priečinka" ďalej v texte.

## 2 Zvoľte číslo záznamu.

Stláčaním **◀◀** alebo **▶▶+** zobrazíte číslo požadovaného záznamu.

- **◀◀**: nižšie čísla záznamov
- ▶▶+**: vyššie čísla záznamov

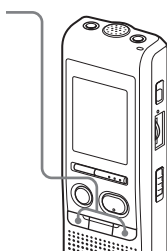

Číslo zvoleného záznamu

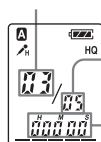

Počet záznamov v priečinku

Počítadlo\*

## Opakované prehrávanie záznamu — Repeat Play

Počas prehrávania zatláčajte **▶■**PLAY/STOP na viac než 1 sekundu.

Zobrazí sa "↺" a zvolený záznam sa prehráva opakovane.

Štandardné prehrávanie obnovíte opätovným stláčením **▶■**PLAY/STOP. Prehrávanie zastavíte stláčením **■**STOP.

## Súvislé prehranie všetkých záznamov v priečinku — Continuous Play

Pomocou funkcie CONT v ponuke Menu môžete aktivovať funkciu súvislého prehrania všetkých záznamov v priečinku. Keď nastavíte CONT na ON, môžete prehrať všetky záznamy v priečinku postupne za sebou.

\* Na displeji je zobrazené zvolené tlačidlo DISPLAY/MENU (pozri ďalej v texte).



# 3

## Spustíte prehrávanie.

① Stlačte ►■PLAY/STOP.

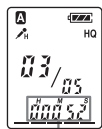

Počítadlo (alebo zvolený režim zobrazenia)



Konektor ◯ (slúchadlá)

Indikátor OPR  
(Počas prehrávania  
svieti nazeleno.)

② Pomocou VOL  
nastavte hlasitosť.

■STOP

Po prehraní jedného záznamu sa zariadenie zastaví na začiatku nasledujúceho záznamu. Keď je funkcia Continuous play (Súvislé prehrávanie) nastavená na "ON" (pozri opačnú stranu), zariadenie sa zastaví po prehraní všetkých záznamov v priečinku.

Ak bol prehraný posledný záznam v priečinku, zariadenie sa zastaví na začiatku posledného záznamu.

### Diskrétné počúvanie

Do konektora ◯ (slúchadlá) zapojte slúchadlá (nedodávané). Vstavaný reproduktor sa automaticky deaktivuje. Ak počujete šum (hluk), vyčistite konektor slúchadiel.

### Ďalšie operácie

| Pre   | Vykonajte   |
|---|---|
| Zastavenie na aktuálnej pozícii                     | Stlačte ►■PLAY/STOP alebo ■STOP.<br>Pre obnovenie prehrávania z toho istého bodu, znova stlačte ►■PLAY/STOP.  |
| Posuv na začiatok aktuálneho záznamu                | Stlačte jedenkrát - ◀◀.*  |
| Posuv na nasledujúci záznam                         | Stlačte jedenkrát ►►+.*   |
| Posuv na predchádzajúce záznamy/nasledujúce záznamy | Stláčajte - ◀◀ alebo ►►+.<br>(V režime zastavenia držaním zatlačeného tlačidla preskakujete záznamy súvislo.) |

\* Tieto operácie je možné vykonať, ak je v Menu nastavené EASY-S (funkcia Easy Search) na "OFF".

### Vyhľadávanie vpred/vzad počas prehrávania (Cue/Review)

Pre vyhľadávanie vpred držte počas prehrávania zatlačené tlačidlo ►►+ a uvoľnite ho v bode, kde si želáte obnoviť prehrávanie.

Pre vyhľadávanie vzad držte počas prehrávania zatlačené tlačidlo - ◀◀ a uvoľnite ho v bode, kde si želáte obnoviť prehrávanie.

Ak držíte tlačidlo ►►+ alebo - ◀◀ zatlačené dlhšie než 10 sekúnd, zariadenie spustí vyhľadávanie vyššou rýchlosťou. Počas prvých 7 sekúnd vyhľadávania vpred/vzad bude počuť zvuk. Pri vyhľadávaní vyššou rýchlosťou nebude počuť zvuk.

Počas vyhľadávania vpred/vzad bude bez ohľadu na nastavenie režimu zobrazenia zobrazené počítadlo.

### Radá

Ak sa vyhľadávanie ukončí na konci posledného záznamu, na displeji 5-krát zabliká "END". (Nebudete počuť zvuk.) Ak počas blikania "END" držíte tlačidlo - ◀◀ zatlačené, záznam bude prehrávaný vzad zvýšenou rýchlosťou a štandardné prehrávanie sa obnoví v bode, v ktorom tlačidlo uvoľníte. Keď prestane blikáť "END" a zhasne indikátor OPR, zariadenie sa nastaví na začiatok posledného záznamu. Ak je posledný záznam dlhý a prehrávanie chcete spustiť v jeho neskoršej časti, zatlačením a pridržením tlačidla ►►+ prehrajte záznam zrýchlene až na jeho koniec a potom počas blikania "END" držte zatlačené tlačidlo - ◀◀ a vyhľadajte požadovaný bod. (Pri zázname, ktorý nie je posledný, sa nastavte na začiatok nasledujúceho záznamu a prehrávaním vzad vyhľadajte požadovaný bod.)

### Rýchle vyhľadanie bodu, z ktorého chcete spustiť prehrávanie (Easy Search)

Ak je v ponuke Menu nastavené EASY-S na "ON", je možné posunúť sa stlačením ►►+ v zázname o cca 10 sekúnd vpred. Funkciu ocentie pri vyhľadávaní želaného bodu v dlhých záznamoch. (Na displeji je zobrazené "EASY-S".)

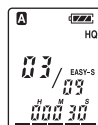

# Odstránenie záznamov

Nahrané záznamy môžete odstraňovať postupne po jednom, alebo môžete odstrániť všetky záznamy v priečinku naraz. Odstránený záznam však už nie je možné obnoviť.

## Odstraňovanie záznamov po jednom

Keď odstránite nejaký záznam, ostatné záznamy sa posunú vpred a prečísľujú sa tak, aby medzi nimi nevzniklo prázdne miesto bez záznamu.

**Pred odstránením**

|          |          |          |          |          |
|----------|----------|----------|----------|----------|
| Záznam 1 | Záznam 2 | Záznam 3 | Záznam 4 | Záznam 5 |
|----------|----------|----------|----------|----------|

Odstránenie záznamu č. 3



**Po odstránení**

|          |          |          |          |
|----------|----------|----------|----------|
| Záznam 1 | Záznam 2 | Záznam 3 | Záznam 4 |
|----------|----------|----------|----------|

Záznamy za odstráneným záznamom sa prečísľujú.



- 1 Počas prehrávania záznamu, ktorý chcete odstrániť, stlačte ERASE alebo v režime zastavenia zatlačte ERASE na viac než 1 sekundu.

Zaznie pípnutie a 10-krát sa opakovaně prehráva celý záznam, pričom bliká číslo záznamu a hlásenie "ERASE".

- 2 Počas tohto opakovaného prehrávania záznamu znova stlačte ERASE.

Záznam sa odstráni a zostávajúce záznamy sa prečísľujú. (Napríklad ak odstránite záznam č. 3, záznam č. 4 sa prečísľuje na záznam č. 3.

Po odstránení sa zariadenie nastaví na začiatok nasledujúceho záznamu.)

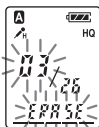

### Zrušenie odstraňovania

Pred krokom 2 stlačte ■STOP.

### Odstránenie ostatných záznamov

Opakujte kroky 1 a 2.

### Odstránenie časti záznamu

Najsprávnejšie záznam rozdeľte a potom postupujte podľa krokov pre odstraňovanie záznamov.

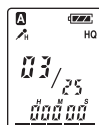

## Odstránenie všetkých záznamov v priečinku

Napr.

**Priečinok A**

|          |          |          |                |
|----------|----------|----------|----------------|
| Záznam 1 | Záznam 2 | Záznam 3 | Voľný priestor |
|----------|----------|----------|----------------|

**Priečinok B**

|          |          |          |
|----------|----------|----------|
| Záznam 1 | Záznam 2 | Záznam 3 |
|----------|----------|----------|

Voľný priestor

|          |          |          |
|----------|----------|----------|
| Záznam 1 | Záznam 2 | Záznam 3 |
|----------|----------|----------|

- 1 Pomocou DISPLAY/MENU zvolte priečinok, ktorý chcete vymazať. (Pozri časť "Výber priečinka")



- 2 Zatláčte a pridržierte ■STOP a súčasne zatláčte ERASE na viac než 1 sekundu.

Na 10 sekúnd bude blikáť "ALL ERASE".

- 3 Keď zobrazenie bliká, stlačte ERASE.

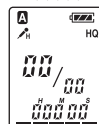
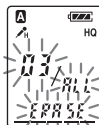

### Zrušenie odstraňovania

Pred krokom 3 stlačte ■STOP.

# Index častí a ovládacích prvků

## Zariadenie

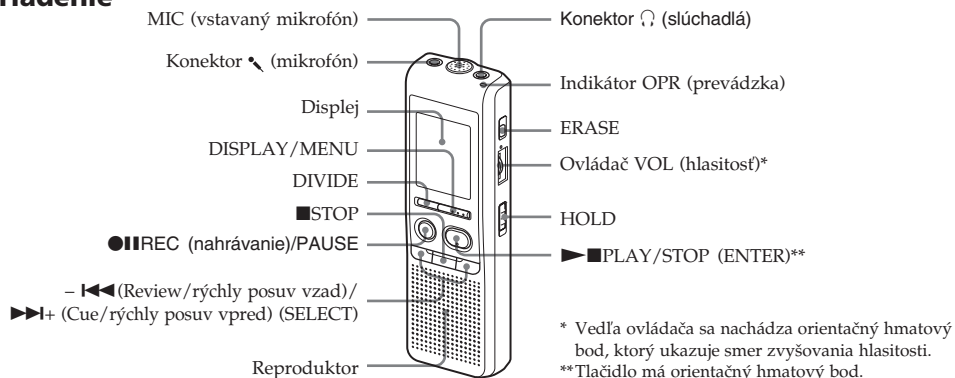

## Displej

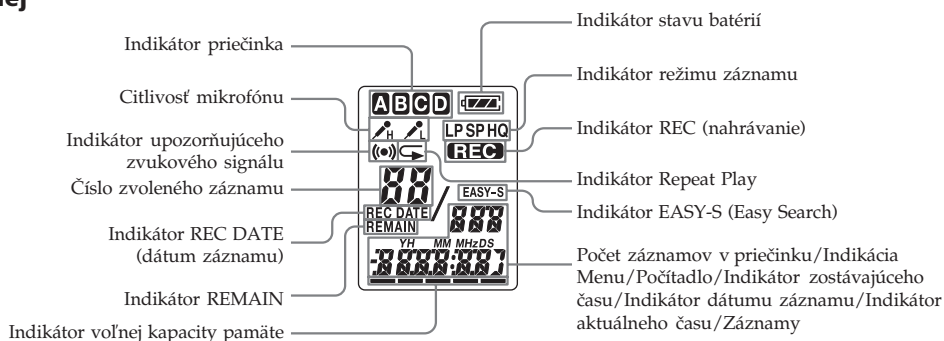

## Zadná časť

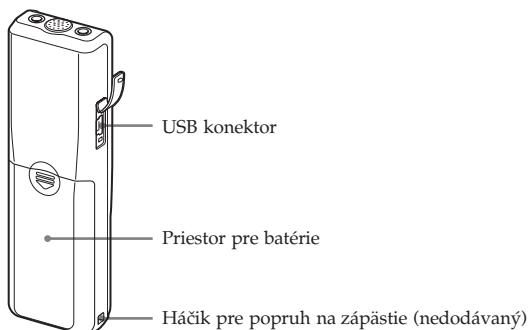

## ►Rôzne spôsoby nahrávania

### Pridanie dodatočného záznamu

#### Využívanie pridania dodatočného záznamu

Pri výrobnom nastavení nemôžete pripojiť ďalší záznam, aby nedošlo k neželanému odstráneniu iného záznamu. Ak chcete pridať záznam k už existujúcemu záznamu, alebo prepísať pôvodný záznam, zmeňte nastavenie REC-OP podľa nasledovného postupu.

**1** Zatlačte a pridržte DISPLAY/MENU na viac ako sekundu, kým sa na displeji nezobrazí "MODE".



**2** Stláčaním - I◀◀ alebo ▶▶+ zobrazte "REC-OP" a stlačte ▶■PLAY/STOP.



Zobrazí sa okno pre pridávanie dodatočného záznamu.

**3** Stláčaním - I◀◀ alebo ▶▶+ zvolte "ON" a stlačte ▶■PLAY/STOP.



Nastavenie sa zmení.

**4** Stláčaním - I◀◀ alebo ▶▶+ zvolte "ADD" alebo "OVER" a stlačte ▶■PLAY/STOP.

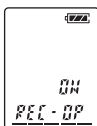

- ADD: pridanie záznamu k už nahranému záznamu.
- OVER: Pridanie záznamu prepísaním.

**5** Stláčením ■STOP vypnete režim Menu.

#### Zakázanie pridávania záznamu

V kroku 3 zvolte "OFF" a potom stlačte ▶■PLAY/STOP.

#### Pridanie ďalšieho záznamu k staršiemu záznamu

Záznam môžete pridať k práve prehrávanému záznamu.

#### Ak ste v ponuke Menu zvolili "ADD"

Pridaný záznam sa umiestni za aktuálny záznam a bude považovaný za jeho súčasť.

Počas

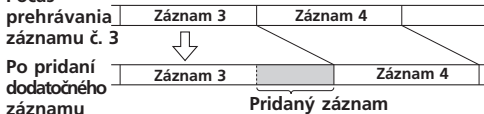

#### Ak ste v ponuke Menu zvolili "OVER"

Po zvolení bodu v zázname je možné pridať nový záznam prepísaním. Časť záznamu od zvoleného bodu sa odstráni.

Počiatkový bod prepisovaného záznamu

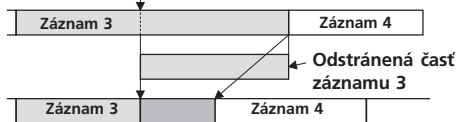

Záznam pridaný prepísaním časti záznamu č. 3

**1** Počas prehrávania zatlačte a pridržte ■REC/PAUSE.

Na displeji sa zobrazí indikácia "REC".

Bude blikať "ADD" alebo "OVER" a zariadenie sa prepne do režimu pozastavenia nahrávania.

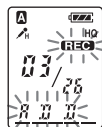

**2** Kým blikať "ADD" alebo "OVER", stlačte ■REC/PAUSE znova.

Indikátor OPR bude svietiť načerveno. Spustí sa pridávanie alebo prepísanie záznamu.

**3** Stláčením ■STOP nahrávanie zastavíte.

#### Poznámky

- Ak je voľná kapacita pamäte nedostatočná, nemôžete pridať alebo prepísať záznam.
- Pridaný alebo prepísaný časť záznamu sa nahrá v rovnakom režime záznamu (HQ, SP alebo LP).

## Nahrávanie cez externý mikrofón alebo z iného zariadenia

- 1 Do konektora  (mikrofón) zapojte mikrofón s napájaním alebo iné zariadenie.

### Pri nahrávaní cez externý mikrofón

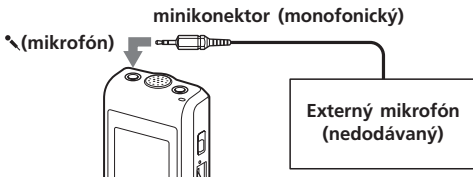

Po pripojení externého mikrofónu sa vstavaný mikrofón automaticky vypne. Po pripojení mikrofónu s napájaním bude mikrofón automaticky napájaný zo záznamníka.

### Pri nahrávaní z iného zariadenia

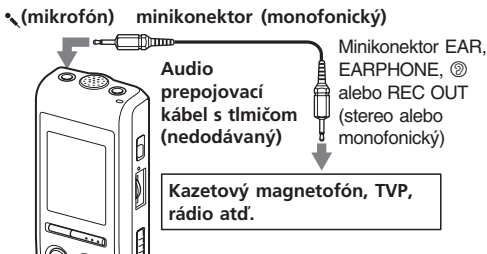

- 2 Nahrávanie vykonajte podľa postupu v časti "Nahrávanie záznamov".

#### Poznámky

- Prepojenia vykonajte správne a pevne.
- Za účelom kontroly správnosti prepojení a nastavenia hlasitosti odporúčame vykonať skúšobný záznam.
- Pri pripojení iného zariadenia než Sony pozri návod na použitie príslušného zariadenia.

## Rozdelenie záznamu

Počas nahrávania alebo prehrávania môžete záznam rozdeliť na dve časti a rozdelenému záznamu sa priradí nové číslo záznamu. Rozdelením záznamu môžete jednoducho vyhľadať želaný bod, od ktorého chcete záznam prehrať, najmä ak ide o dlhý záznam napr. prednášok. Záznamy môžete deliť, kým celkový počet záznamov v priečinku nebude 99.

Počas nahrávania alebo prehrávania záznamu stlačte **DIVIDE** v bode, kde chcete záznam rozdeliť.

- Ak stlačíte **DIVIDE** počas nahrávania: Nové číslo záznamu sa pridá v mieste, kde stlačíte tlačidlo a na displeji trikrát zabliká nové číslo záznamu a "DIVIDE". Záznam sa rozdelí na dva; záznamy však budú nahrané bez medzery (prázdneho miesta).

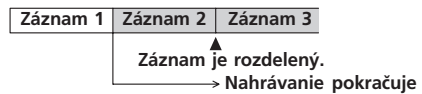
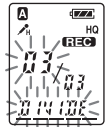



#### Rada

Záznamy môžete rozdeliť aj počas pozastavenia nahrávania.

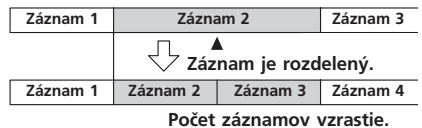
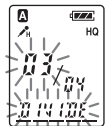
- Ak stlačíte **DIVIDE** počas prehrávania: Záznam sa rozdelí v mieste, kde stlačíte tlačidlo a na displeji trikrát zabliká nové číslo záznamu a "DIVIDE". Čísla ďalších záznamov sa zvýšia o jedno.



### Prehrávanie rozdeleného záznamu

Stláčaním  alebo  zobrazíte požadované číslo záznamu, keďže každá rozdelená časť záznamu má svoje vlastné číslo.

#### Súvislé prehranie rozdelených záznamov

Podľa popisu v časti "Súvislé prehranie všetkých záznamov v priečinku" nastavte v ponuke Menu položku CONT na ON.

#### Poznámky

- Ak už zvolený priečinok obsahuje 99 záznamov, nie je možné záznamy deliť. V takomto prípade odstránením nepotrebných záznamov alebo presunutím záznamov do iného priečinka znížte počet záznamov na 98 alebo menej ešte pred samotným delením.
- Ak rozdelíte záznam, ktorému bolo priradené nastavenie upozorňujúceho signálu, signál zostane priradený len pôvodnému číslu rozdeleného záznamu.
- Záznam nie je možné rozdeliť v prvej a poslednej sekunde záznamu.
- Ak záznam delíte príliš často, zariadenie neskôr nemusí záznam dokázať rozdeliť.
- Po rozdelení záznamu zariadenie nedokáže rozdelené záznamy spojiť. Ak chcete spojiť rozdelené záznamy, použite dodávaný aplikačný softvér.

## Presúvanie záznamov do iného priečinka — Funkcia Move

Nahrané záznamy môžete presunúť do iného priečinka.

Príklad: Presunutie záznamu č. 3 z priečinka A do priečinka C

**1** Kým je zariadenie zastavené, zvolíte záznam, ktorý chcete presunúť.

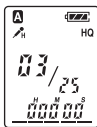

**2** Zatlačte a pridržte DISPLAY/MENU na viac ako sekundu, kým sa na displeji nezobrazí "MODE".



**3** Stláčaním -<<< alebo >>>+ zobrazíte "MOVE" a stlačte >>>■PLAY/STOP.

Bliká určený cieľový priečink.



**4** Stláčaním -<<< alebo >>>+ zvolíte priečink, do ktorého chcete premiestniť záznam (v tomto prípade C).



**5** Stlačte >>>■PLAY/STOP.

Záznam sa presunie do cieľového priečinka.



**6** Stláčením ■STOP vypnete režim Menu.

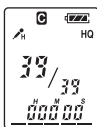

### Zrušenie presunutia záznamu(ov)

Stlačte ■STOP pred krokom 5.

#### Poznámka

Funkcia presúvania nevytvorí kópiu záznamu v druhom priečinku. Ak presuniete záznam do iného priečinka, z pôvodného priečinka sa tento záznam odstráni.

## Prehrávanie záznamov v stanovenom čase s upozorňujúcim signálom

Vo zvolenom čase sa môže prehrať zvolený záznam, pred ktorým zaznie upozorňujúci signál. Ak v kroku 6 zvolíte "B-ONLY", spustí sa iba upozorňujúci signál a prehrávanie sa nespuští.

**1** Zvolíte priečink (pozri časť "Výber priečinka") a zobrazíte záznam, ktorý chcete prehrať s upozorňujúcim signálom.



**2** Zvolíte režim nastavovania upozorňujúceho signálu.



① Zatlačte a pridržte DISPLAY/MENU na viac ako sekundu, kým sa na displeji nezobrazí "MODE".

② Stláčaním -<<< alebo >>>+ zobrazíte "ALARM OFF".

(Ak už má zvolený záznam nastavený upozorňujúci signál, zobrazí sa "ALARM ON". Ak nechcete meniť vykonané nastavenie, stláčením ■STOP vypnete režim Menu.)



#### Poznámka

Ak nie sú nastavené hodiny, alebo vo zvolenom priečinku nie je žiadny záznam, hlásenie "ALARM OFF (alebo ON)" sa nezobrazí a upozorňujúci signál nie je možné nastaviť.

③ Stlačte >>>■PLAY/STOP. Začne blikať "OFF".

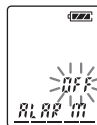

④ Stláčaním -<<< alebo >>>+ zobrazíte "ON". Začne blikať "ON".

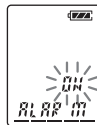

⑤ Stlačte >>>■PLAY/STOP. Na displeji začne blikať "DATE".



### 3 Nastavte dátum pre upozorňujúci signál.

#### Prehranie v nastavenom dátume

(Záznam sa bude prehrávať v ten istý deň, v tú istú hodinu každý rok, kým záznam neodstránite.)

- ① Počas blikania "DATE" stlačte ►■PLAY/STOP.

Bliká číslica pre rok.



- ② Stláčaním – I◀◀ alebo ►►I+ zvolte rok a stlačte ►■PLAY/STOP.

Bliká číslica pre mesiac.



- ③ Stláčaním – I◀◀ alebo ►►I+ zvolte mesiac a stlačte ►■PLAY/STOP.

Indikátor pre deň začne blikaf.



- ④ Stláčaním – I◀◀ alebo ►►I+ zvolte deň.

#### Prehranie jedenkrát týždenne

- Stláčaním – I◀◀ alebo ►►I+ zvolte deň v týždni.



#### Prehranie každý deň v ten istý čas

- Stláčaním – I◀◀ alebo ►►I+ zvolte "DAILY".

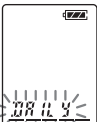

### 4 Stlačte ►■PLAY/STOP.

Bliká číslica pre hodinu.



### 5 Nastavte čas pre upozorňujúci signál.

- ① Stláčaním – I◀◀ alebo ►►I+ zvolte hodinu a stlačte ►■PLAY/STOP.

Bliká číslica pre minútu.



- ② Stláčaním – I◀◀ alebo ►►I+ zvolte minútu a stlačte ►■PLAY/STOP.

Zobrazí sa "B-PLAY".



### 6 Nastavte zvuk upozorňujúceho signálu.

- ① Stláčaním – I◀◀ alebo ►►I+ zvolte zvuk upozorňujúceho signálu z "B-PLAY" (prehrávanie záznamu po upozorňujúcom signále) alebo "B-ONLY" (len upozorňujúci signál).

- ② Stlačte ►■PLAY/STOP.

Zobrazí sa hlásenie "ALARM ON".



### 7 Stláčaním ►■STOP vypnete režim Menu.

Ak zvolíte číslo záznamu, ktorý má priradený upozorňujúci signál, zobrazí sa indikátor "(\*)".

V nastavenom čase bude cca 10 sekúnd zaznievať upozorňujúci signál a spustí sa prehrávanie zvoleného záznamu. (Ak ste nastavili "B-ONLY", zaznie len zvuk upozorňujúceho signálu.)

Počas prehrávania bude na displeji blikaf hlásenie "ALARM".

Po prehraní záznamu sa zariadenie zastaví na konci prehraného záznamu.

#### Opätovné vypočutie záznamu

Stlačte ►■PLAY/STOP. Ten istý záznam sa prehrá od začiatku.

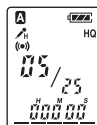

Pokračovanie ➡

## Zrušenie nastavenia upozorňujúceho signálu pred spustením prehrávania

Stlačte ■STOP, keď zaznieva upozorňujúci signál.

Vypnutie je možné vykonať, aj keď je aktivovaná funkcia HOLD.

### Poznámky

- Ak nie sú nastavené hodiny alebo vo zvolenom priečinku nie je žiadny záznam, upozorňujúci signál nie je možné nastaviť (po stlačení DISPLAY/MENU v kroku 2 sa zariadenie neprepne do režimu nastavenia pre upozorňujúci signál).
- Ak sa pokúšate nastaviť prehrávanie s upozorňujúcim signálom, pričom ste už jedno nastavenie vykonali, z dôvodu ochrany pred novým nastavením sa zobrazí hlásenie "PRE SET".
- Ak náhodou v stanovenom čase prehrávate nejaký iný záznam, v nastavenom čase sa prehrávanie konkrétneho záznamu ukončí a spustí sa prehrávanie nastaveného záznamu.
- Ak nastavený čas nastane počas vykonávania záznamu, upozorňujúci signál v dĺžke 10 sekúnd zaznie až po dokončení nahrávania záznamu. V nastavenom čase pre upozorňujúci signál bude na displeji blikať indikátor "(\*)".
- Ak by sa počas nahrávania mal spustiť upozorňujúci signál pre viac než jeden záznam, prehrá sa len prvý takýto záznam.
- Ak nastane nastavený čas, keď je aktívny režim Menu, upozorňujúci signál zaznie a režim Menu sa vypne.
- Ak odstránite záznam, ktorému bolo priradené nastavenie upozorňujúceho signálu, toto nastavenie sa tiež zruší.
- Ak rozdelíte záznam, ktorému bolo priradené nastavenie prehrávania s upozorňujúcim signálom, prehrávanie sa zastaví v bode rozdelenia záznamu.
- Hlasitosť prehrávania môžete nastaviť ovládačom VOL.
- Ak nastavený čas nastane počas odstraňovania, upozorňujúci signál zaznie na 10 sekúnd a prehrávanie sa spustí až po dokončení odstraňovania.
- Nastavenie upozorňujúceho signálu sa po prehraní záznamu nezruší. Pre zrušenie nastavenia vykonajte nižšie uvedený postup.

## Zrušenie alebo zmena nastavenia upozorňujúceho signálu

- Zvoľte záznam, pre ktorý ste nastavili spustenie upozorňujúceho signálu a zatlačením a pridržením DISPLAY/MENU na viac ako 1 sekundu zapnete režim MENU.
- Stláčaním - I◀◀ alebo ▶▶+ zvolte "ALARM ON".
- Stláčaním ►■PLAY/STOP rozblikajte "ON".
- Zrušenie nastavenia upozorňujúceho signálu:** Stláčaním - I◀◀ alebo ▶▶+ rozblikajte "OFF" a stlačte ►■PLAY/STOP.  
**Zmena nastavenia upozorňujúceho signálu:** Stlačte ►■PLAY/STOP. Keď sa zobrazí nastavenie pre upozorňujúci signál, vykonaním vyššie krokov 3 až 6 z časti "Prehrávanie záznamov v stanovenom čase s upozorňujúcim signálom" zmeňte nastavenie upozorňujúceho signálu.
- Stláčením ■STOP vypnete režim Menu.

## Voľba režimu zobrazenia

Režim zobrazenia môžete meniť pre režimy zastavenia, záznamu a prehrávania.

Po každom stlačení tlačidla DISPLAY/MENU sa bude režim meniť nasledovne:

### ☞ Zobrazenie aktuálneho času

Ak ponecháte zariadenie v režime zastavenia a viac ako 3 sekundy ho nepoužijete, na displeji sa zobrazí aktuálny čas bez ohľadu na zvolený režim zobrazenia.

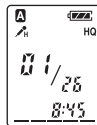

### Počítadlo:

Uplynutý čas prehrávania/  
Dĺžka jedného záznamu

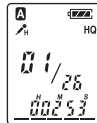

### Zostávajúci čas (REMAIN):

V režime prehrávania:  
Zostávajúci čas prehrávania jedného záznamu. V režime zastavenia a nahrávania:  
Zostávajúci čas pre nahrávanie.

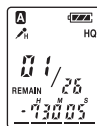

### Dátum záznamu (REC DATE)\*:

Dátum nahrávania aktuálneho záznamu.



### Čas záznamu (REC DATE)\*\*:

Čas nahrávania aktuálneho záznamu.

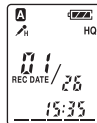

\* Ak ešte nebol nastavený dátum, zobrazí sa "--Y--M--D".

\*\*Ak ešte neboli nastavené hodiny, zobrazí sa "--:--".



## Ochrana pred náhodnou aktiváciou — Funkcia HOLD

Posuňte prepínač HOLD do polohy "ON". Trikrát zabliká hlásenie "HOLD", čo indikuje, že všetky funkcie tlačidiel súablokované.

Ak aktivujete funkciu HOLD počas zastavenia, na displeji zabliká "HOLD" a následne sa vypnú všetky zobrazenia.

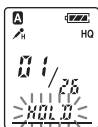
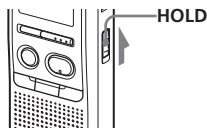

### Zrušenie funkcie HOLD

Posuňte prepínač HOLD do polohy "OFF".

#### Poznámka

Ak je funkcia HOLD aktivovaná počas nahrávania, musíte ju zrušiť ešte pred ukončením nahrávania.

#### Rada

Aj keď je funkcia HOLD aktivovaná, môžete ukončiť prehrávanie záznamu s upozorňujúcim signálom. Takéto prehrávanie zastavíte stlačením ■STOP.

## Vypnutie zvukového signálu (pípania)

**BEEP ON:** Ako potvrdenie vykonania operácie zaznie zvukový signál (pípanutie).

**BEEP OFF:** S výnimkou upozorňujúceho signálu žiadny iný zvukový signál nezaznieva.

**1** Zatláčajte a pridržiajte DISPLAY/MENU na viac ako sekundu, kým sa na displeji nezobrazí "MODE".



**2** Stláčaním - ◀◀ alebo ▶▶+ zobrazíte "BEEP ON (alebo OFF)" a stlačíte ▶■PLAY/STOP. Bude blikať "ON (alebo OFF)".



**3** Stláčaním - ◀◀ alebo ▶▶+ zvolíte "ON" alebo "OFF" a stlačíte ▶■PLAY/STOP. Nastavenie je dokončené.



**4** Stlačením ■STOP vypnete režim Menu.

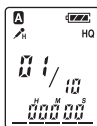

## Zmena režimu záznamu

**HQ:** Môžete nahrávať vysokokvalitný zvuk (monofonický zvuk).

**SP:** Môžete nahrávať lepší zvuk (monofonický zvuk).

**LP:** Môžete nahrávať dlhšiu dobu (monofonický zvuk).

**1** Zatláčajte a pridržiajte DISPLAY/MENU na viac ako sekundu, kým sa na displeji nezobrazí "MODE".



**2** Skontrolujte, či je zobrazené "MODE" a stlačíte ▶■PLAY/STOP.

Bude blikať "HQ (alebo SP, LP)".



**3** Stláčaním - ◀◀ alebo ▶▶+ zvolíte "HQ", "SP" alebo "LP" a stlačíte ▶■PLAY/STOP.

Nastavenie je dokončené.



**4** Stlačením ■STOP vypnete režim Menu.

Nastavenie sa aplikuje a obnoví sa štandardné zobrazenie.

Ak ponecháte zariadenie v režime zastavenia a viac ako 3 sekundy ho nepoužijete, na displeji sa zobrazí aktuálny čas a zvolený režim záznamu.



## Súvislé prehranie všetkých záznamov v priečinku

**CONT ON:** Súvislé prehranie všetkých záznamov v priečinku.

**CONT OFF:** Prehrávanie sa zastaví na konci každého záznamu.

**1** Zatláčajte a pridržiajte DISPLAY/MENU na viac ako sekundu, kým sa na displeji nezobrazí "MODE".



**2** Stláčaním - ◀◀ alebo ▶▶+ zobrazíte "CONT" a stlačíte ▶■PLAY/STOP.

Bude blikať "ON (alebo OFF)".



**3** Stláčaním - ◀◀ alebo ▶▶+ zvolíte "ON" alebo "OFF" a stlačíte ▶■PLAY/STOP.

Nastavenie je dokončené.



**4** Stlačením ■STOP vypnete režim Menu.



## Vypnutie indikátora OPR (LED)

Počas nahrávania alebo prehrávania indikátor OPR (prevádzka) svieti alebo bliká. Indikátor OPR môžete vypnúť, aj keď je záznamník v prevádzke.

**1** Zatláčte a pridržte **DISPLAY/MENU** na viac ako sekundu, kým sa na displeji nezobrazí **"MODE"**.



**2** Stláčaním **←←** alebo **→→** zobrazte **"LED"** a stlačte **▶■PLAY/STOP**.

Bude blikáť **"ON (alebo OFF)"**.



**3** Stláčaním **←←** alebo **→→** zvolte **"OFF"** a stlačte **▶■PLAY/STOP**.

Nastavenie je dokončené.



**4** Stlačením **■STOP** vypnete režim Menu.

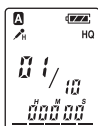

## Využitie softvéru "Digital Voice Editor"

Pripojením záznamníka k PC pomocou dodávaného USB kábla môžete softvér "Digital Voice Editor" využívať nasledovne:

- Uložiť záznamy zo záznamníka na pevný disk PC.
- Prenášať záznamy z PC späť do záznamníka.
- Prehrávať a upravovať záznamy vo vašom PC.
- Pomocou softvéru MAPI e-mail posielat zvukové záznamy e-mailom.

Podrobnosti pozri v návode na použitie programu "Digital Voice Editor 2".

### Prepojenie

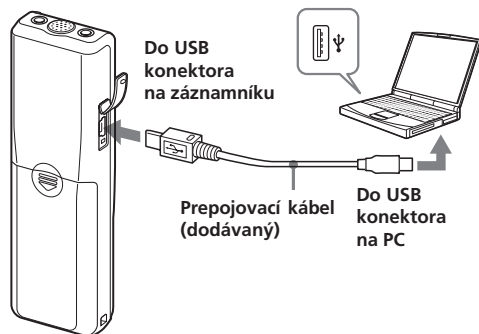

## Riešenie problémov

Skôr ako pristúpite k žiadosti o opravu, prezrite si tento prehľad. Ak problémy naďalej pretrvávajú, kontaktujte najbližšieho predajcu Sony.

### Zariadenie nepracuje.

- Batérie nie sú vložené podľa správnej polarizácie.
- Batérie sú vybité.
- Tlačidlá sú blokované prepínačom HOLD. (Pri stlačení akéhokoľvek tlačidla trikrát zabliká "HOLD".)

### Z reproduktora nepočuť zvuk.

- Sú pripojené slúchadlá.
- Hlasitosť je na minimálnej úrovni.

### Nie je možné spustiť nahrávanie a zobrazí sa hlásenie "FULL".

- Pamäť je plná. Odstráňte nepotrebné záznamy.
- Vo zvolenom priechinku je uložených už 99 záznamov. Zvoľte iný priechinok, alebo odstráňte nepotrebné záznamy.

### Počuť šum.

- Počas záznamu ste suchli prstom alebo iným predmetom po zariadení, z tohto dôvodu sa do záznamu nahral šum.
- Počas prehrávania alebo nahrávania bolo zariadenie umiestnené blízko zdroja striedavého prúdu, žiarivky alebo mobilného telefónu.
- Konektor pripojeného mikrofónu bol počas nahrávania znečistený. Vyčistite ho.
- Konektor slúchadla/slúchadiel je znečistený. Vyčistite ho.

### Úroveň záznamu je nízka.

- V menu nastavte citlivosť mikrofónu na "H (vysoká)".

### Nahrávanie sa prerušilo.

- Je aktivovaná funkcia Advanced VOR. Nastavte VOR na "OFF".

### Úroveň záznamu je nestála (pri nahrávaní hudby atď.).

- Toto zariadenie má automatické nastavenie úrovne záznamu pre nahrávanie prednášok, hlasových záznamov atď. Nie je určené pre nahrávanie hudby.

### Zobrazilo sa "--Y--M--D" alebo "--:--".

- Nenastavili ste hodiny.

### V zobrazení REC DATE sa zobrazilo "--Y--M--D" alebo "--:--".

- Dátum a čas záznamu sa nezobrazia, ak ste v čase nahrávania nemali nastavený dátum a čas.

### Záznam nie je možné rozdeliť.

- Záznam nie je možné rozdeliť v priechinku, v ktorom je už 99 záznamov.
- Ak príliš často delíte záznamy, zariadenie neskôr nemusí dokázať záznamy rozdeliť.
- Záznam nie je možné rozdeliť v prvej alebo poslednej sekunde záznamu.

## Záznamy nie je možné nahrávať až do maximálneho času pre záznam.

- Ak nahrávate záznamy v zmiešaných režimoch HQ, SP aj LP, maximálny čas pre záznam sa pohybuje v rozmedzí od maximálneho času pre záznam v režime HQ po maximálny čas pre záznam v režime LP.
- Ak je v každom z priečinkov nahraných už 99 záznamov, nie je možné nahrávať ďalšie záznamy.
- Z dôvodu systémových obmedzení digitálneho záznamového systému nahrá toto zariadenie vždy minimálnu časovú jednotku. Keď celková dĺžka jednotlivého záznamu nie je deliteľná minimálnou časovou jednotkou, zostávajúci čas pre záznam môže poklesnúť o viac, než je súčet skutočných dĺžok všetkých už vykonaných záznamov.

## Zostávajúci čas pre nahrávanie zobrazený na displeji je kratší ako čas zobrazený v dodávanom softvéri "Digital Voice Editor".

- Zariadenie potrebuje určitú kapacitu pamäte na systémovú operáciu. Táto kapacita sa odráta od zostávajúcej voľnej kapacity (času) a toto je príčinou rozdielu.

## Zariadenie nepracuje správne.

- Vyberte batérie a opäť ich vložte.

Nezabudnite, že počas servisných činností môže dôjsť k odstráneniu nahraných záznamov.

## Technické údaje

### Záznamové médium

Vstavaná pamäť Flash s kapacitou 64 MB, monofonický záznam

### Čas záznamu

HQ: 7 hodín 20 minút

SP: 19 hodín 35 minút

LP: 32 hodín 10 minút

### Frekvenčný rozsah

HQ: 260 Hz - 6 800 Hz

SP/LP: 220 Hz - 3 400 Hz

### Reproduktor

Priemer cca 2,8 cm

### Výkon

250 mW

### Vstup/Výstup

- Konektor pre slúchadlá (minikonektor) pre slúchadlo/slúchadlá s impedanciou 8 - 300 Ohm

- Konektor pre mikrofón (minikonektor, monofonický)

Napájanie

Minimálna vstupná úroveň 0,6 mV

Impedancia mikrofónu 3 kOhm alebo nižšia

- USB konektor

### Napájanie

Dve alkalické batérie LR03 (veľkosť AAA):

3 V DC

### Rozmery

34,6 x 109,5 x 18,0 mm (bez prečnievajúcich častí a ovládacích prvkov)

### Hmotnosť (vrátane batérií)

68 g

### Dodávané príslušenstvo

Návod na použitie (Pre záznamník (1)/

Pre aplikačný softvér (1))

Alkalické batérie LR03 (veľkosť AAA) (2)

(len modely pre USA a Kanadu)

Slúchadlá (1) (okrem modelov pre USA,

Kanadu a Európu)

Prenosné puzdro (1) (okrem modelov pre USA,

Kanadu a Európu)

USB prepojavací kábel (1)

Aplikačný softvér (CD-ROM) (1)

### Voliteľné príslušenstvo

Elektretový kondenzátorový mikrofón

ECM-DM5P, ECM-CZ10, ECM-Z60, ECM-TL1

(pre nahrávanie z telefónu)

Audio prepojavací kábel RK-G64HG/

RK-G69HG (Okrem modelov pre Európu.)

Aktívny reproduktor SRS-T88, SRS-T80

Váš predajca nemusí poskytovať kompletný sortiment uvedeného voliteľného príslušenstva. Podrobné informácie vám poskytne predajca.

Právo na zmeny vyhradené.

<http://www.sony.net/>

Sony Corporation Printed in Slovak Republic (EU)

SK



**Likvidácia starých elektrických a elektronických zariadení (Platí v Európskej únii a ostatných európskych krajinách so zavedeným separovaným zberom)**

Tento symbol na výrobku alebo obale znamená, že s výrobkom nemôže byť nakladané ako s domovým odpadom. Miesto toho je potrebné ho doručiť do vyhradeného zberného miesta na recykláciu elektrozariadení. Tým, že zaistíte správne zneškodnenie, pomôžete zabrániť potencionálnemu negatívnemu vplyvu na životné prostredie a ľudské zdravie, ktoré by v opačnom prípade hrozilo pri nesprávnom nakladaní s týmto výrobkom. Recyklácia materiálov pomáha uchovávať prírodné zdroje. Pre získanie ďalších podrobných informácií o recyklácii tohoto výrobku kontaktujte prosím váš miestny alebo obecný úrad, miestnu službu pre zber domového odpadu alebo predajňu, kde ste výrobok zakúpili.