

# IC rekorder

Priprema	_____	██████████
Osnovni postupci	_____	██████████
Ostali načini snimanja	_____	██████████
Ostali načini reprodukcije	_____	██████████
Uređivanje poruka	_____	██████████
Slušanje FM radija	_____	██████████
Uporaba izbornika	_____	██████████
Uporaba računala	_____	██████████
Dodatne informacije	_____	██████████
U slučaju problema	_____	██████████

Upute za uporabu

**IC RECORDER**

ICD-UX200/UX300/UX300F

## Za korisnike u Europi

### Zbrinjavanje starih električnih i elektroničkih uređaja (primjenjuje se u Europskoj uniji i ostalim europskim zemljama s posebnim sustavom za prikupljanje otpada)



Ova oznaka na proizvodu ili na ambalaži označava da se ovaj proizvod ne smije zbrinjavati kao kućni otpad. On treba biti zbrinut na za tu namjenu predviđenom mjestu za reciklažu električne ili elektroničke opreme. Pravilnim zbrinjavanjem starog proizvoda

čuvate okoliš i brinete za zdravlje svojih bližnjih. Nepravilnim odlaganjem proizvoda ugrožava se okoliš i zdravlje ljudi. Reciklažom materijala pomažete u očuvanju prirodnih izvora. Za detaljne informacije o reciklaži ovog proizvoda, molimo kontaktirajte vašu lokalnu upravu, odlagalište otpada ili trgovinu gdje ste kupili proizvod.

Odgovarajući pribor: Slušalice, USB spojni kabel

### Zbrinjavanje starih baterija (primjenjuje se u Europskoj uniji i ostalim europskim zemljama s posebnim sustavom za prikupljanje otpada)



Ova oznaka na bateriji ili njenom pakiranju označava da se isporučene baterije ne smije zbrinjavati kao ostali kućni otpad. Na nekim baterijama može se nalaziti ovaj simbol u kombinaciji s kemijskim simbolom. Kemijski simboli za živu (Hg) ili olovo (Pb) stavljaju se na baterije koje sadrže više od 0,0005% žive ili 0,004% olova. Pravilnim zbrinjavanjem baterija pomažete sprečavanju negativnih posljedica po okoliš i ljudsko zdravlje, do kojih bi njihovo nepravilno odlaganje moglo dovesti. Reciklažom materijala pomažete u očuvanju prirodnih izvora. U slučaju da vaš uređaj, iz sigurnosnih razloga, zbog efikasnosti ili cjelovitosti podataka, zahtijeva ugrađenu bateriju za svoj rad, takvu bateriju smije zamijeniti isključivo stručna osoba. Kako biste na siguran način zbrinuli baterije, odnesite ih u za to namijenjeni centar za prikupljanje i recikliranje električne i elektronske opreme. Za sve ostale baterije, molimo pogledajte u uputama o sigurnom načinu njihove zamjene. Baterije odnesite u centar za prikupljanje i recikliranje isluženih baterija. Za detaljne informacije o reciklaži ovog proizvoda, molimo kontaktirajte vašu lokalnu upravu, odlagalište otpada ili trgovinu gdje ste kupili proizvod.

## **Napomena za korisnika: sljedeće napomene odnose se samo na uređaje prodane u zemljama koje primjenjuju smjernice Europske unije**

Proizvođač ovog proizvoda je Sony Corporation, 1-7-1 Konan, Minato-ku Tokyo, 108-0075 Japan. Odgovorni predstavnik za EMC i sigurnost proizvoda je Sony, Deutschland GmbH, Hedelfinger Strasse 61, 70327 Stuttgart, Njemačka. Za sva pitanja vezana uz usluge i jamstvo, molimo obratite se na adrese navedene u pratećem servisnom ili jamstvenom listu.

- Snimljena glazba ograničena je isključivo za osobnu uporabu. Za uporabu u druge svrhe potrebna je dozvola vlasnika autorskih prava.
- Sony ne preuzima odgovornost za nepotpuno snimanje/prijenos ili oštećenja podataka zbog problema s IC rekorderom ili računalom.
- Ovisno o vrsti teksta i znakovima, tekst prikazan na IC rekorderu možda se neće prikazati pravilno na uređaju. Uzrok tome je:
  - Kapacitet spojenog IC rekordera.
  - Nepravilan rad IC rekordera.
  - Sadržaj je napisan na jeziku ili znakovima koje IC rekorder ne podržava.

## **Napomena za korisnike u Republici Hrvatskoj**

### **IZJAVA O SUKLADNOSTI**

Proizvođač ovog proizvoda je Sony Corporation, 1-7-1 Konan Minato-ku, Tokyo 108-0075, Japan.

Sony, odnosno njegov ovlaštenu zastupnik Sony Central and Southeast Europe Kft. , Predstavništvo u Republici Hrvatskoj izjavljuje da je ovaj proizvod uskladen s bitnim zahtjevima tehničkih propisa koji su za ovaj proizvod utvrđeni.

Izjave o sukladnosti dostupne su na internet stranici

[www.sukladnost-sony.com.hr](http://www.sukladnost-sony.com.hr)

# Sadržaj

## Priprema

Korak 1: Provjera sadržaja isporuke .....	7
Opis dijelova i kontrola .....	8
Korak 2: Punjenje baterije .....	9
Kada napuniti/zamijeniti bateriju .....	11
Korak 3: Uključivanje IC rekordera .....	12
Uključivanje napajanja .....	12
Isključivanje napajanja .....	12
Korak 4: Podešavanje sata .....	13
Podešavanje sata nakon punjenja baterije .....	13
Podešavanje sata preko izbornika .....	13
Korak 5: Podešavanje jezika prikaza na pokazivaču .....	15
Sprečavanje slučajnog rukovanja (HOLD) .....	17
Zaključavanje tipaka .....	17
Otključavanje tipaka .....	17

## Osnovni postupci

Snimanje .....	18
Slušanje .....	21
Brisanje .....	25

## Ostali načini snimanja

Promjena postavki snimanja .....	27
Odabir moda snimanja .....	27
Podešavanje osjetljivosti mikrofona .....	28
Filtriranje niskih frekvencija – funkcija LCF .....	30
Automatsko pokretanje snimanja pri pojavi zvuka – VOR funkcija .....	31
Funkcije pri snimanju .....	33
Praćenje snimanja .....	33
Dijeljenje poruke pri snimanju .....	33
Snimanje preko drugih uređaja .....	35
Snimanje pomoću vanjskog mikrofona .....	35
Snimanje iz drugih izvora .....	36

## Ostali načini reprodukcije

Promjena načina reprodukcije .....	40
Odgovarajući načini reprodukcije .....	40
Podešavanje brzine reprodukcije – DPC funkcija .....	41
Promjena postavki reprodukcije .....	43
Odabir moda reprodukcije .....	43
Za jasniju reprodukciju ljudskog glasa – funkcija Noise Cut .....	45
Odabir efekta zvuka .....	46

Reprodukcija poruke u željeno vrijeme pomoću alarma.....	48
Reprodukcija preko drugih uređaja.....	51
Snimanje pomoću drugih uređaja .....	51

## Uređivanje poruka

Brisanje svih poruka u mapi .....	52
Prebacivanje poruke u drugu mapu.....	53
Dijeljenje poruke u dva dijela.....	55

## Slušanje FM radija

Ugađanje FM radijske postaje .....	57
Odabir između zvučnika i slušalica kod slušanja FM radija .....	58
Promjena osjetljivosti prijema FM radija .....	59
Snimanje FM emisija.....	60
Automatsko pohranjivanje FM radijskih postaja .....	61
Promjena osjetljivosti pretraživanja ....	62
Ručno pohranjivanje FM radijskih postaja .....	64
Slušanje pohranjene radijske postaje .....	65
Brisanje pohranjenih FM radijskih postaja .....	66

## Uporaba izbornika

Podešavanje preko izbornika .....	68
Postavke izbornika.....	69

## Uporaba računala

Uporaba IC rekordera s računalom.....	80
Sistemski zahtjevi za računalo.....	80
Spajanje IC rekordera na računalo.....	81
Struktura mapa i datoteka .....	82
Kopiranje poruka s IC rekordera na računalo radi pohrane.....	84
Kopiranje glazbenih datoteka iz računala na IC rekorder i njihova reprodukcija .....	85
Kopiranje glazbene datoteke iz računala na IC rekorder (drag and drop) .....	85
Kako bolje uživati u glazbenim datotekama.....	87
Uporaba IC rekordera kao USB memorije – funkcija pohrane podataka .....	88
Uporaba Voice Recognition softvera .....	89
Uvod u softver za prepoznavanje glasa .....	89
Izrada datoteke korisnika prilagođene vašem snimljenom govoru (učenje).....	89
Odspajanje IC rekordera od računala.....	91

## **Dodatne informacije**

Uporaba USB AC adaptera (opcija).....	92
Odspajanje IC rekordera iz zidne utičnice.....	93
Mjere opreza .....	94
Tehnički podaci .....	96
Sistemske zahtjevi .....	96
Dizajn i tehnički podaci .....	97
Trajanje baterija .....	100

## **U slučaju problema**

U slučaju problema .....	102
Poruke pogreške.....	109
Ograničenja sustava .....	112
Display Window Guide.....	113
Zaštitni znakovi.....	116

## Korak 1: Provjera sadržaja isporuke

### IC rekorder (1)

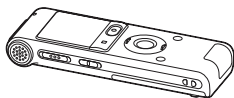

Uklonite foliju s pokazivača prije uporabe IC rekordera.

### NH-AAA (veličina AAA) punjiva baterija (1)



### Stereo slušalice (1)



### USB priključni kabel (1)

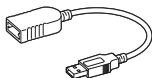

Ako se IC rekorder ne može izravno spojiti na računalo, upotrijebite isporučeni USB spojni kabel.

### Torbica za nošenje (1)

### Kutija za bateriju (1)

### CD-ROM (1)

(Upute za uporabu u PDF formatu.)

### Upute za uporabu

Upozoravamo korisnika da promjene ili preinake na uređaju koje nisu izričito navedene u ovom priručniku mogu dovesti do gubitka prava na uporabu ovog uređaja.

# Opis dijelova i kontrola

## Prednja strana

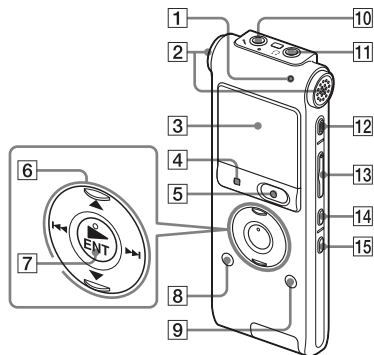

- 1 Indikator rada
- 2 Ugrađeni stereo mikrofoni
- 3 Pokazivač
- 4 Tipka ■ STOP
- 5 Tipka ● REC (snimanje)/PAUSE
- 6 Kontrolna tipka (▲, ▼/◀▶ (preskakanje/ubrzano unatrag), ▶▶ povratak/ubrzano naprijed))
- 7 Tipka ► (reprodukcija)/ENT (unos)\*
- 8 Tipka ☰ (mapa)
- 9 Tipka MENU
- 10 Priključnica 🎧 (mikrofon)\*

- 11 Priključnica 🎧 (slušalice)
- 12 Tipka ERASE
- 13 Tipka VOL (glasnoća) +\*/-
- 14 Tipka ↺ (ponavljanje) A-B
- 15 Tipka DIVIDE

## Stražnja strana

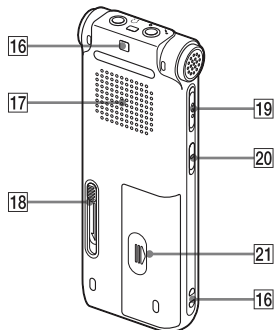

- 16 Otvor za vrpцу (nije priložena)
- 17 Zvučnik
- 18 Kliznik USB priključka
- 19 Preklopka HOLD/POWER
- 20 Preklopka DPC (SPEED CTRL)
- 21 Pretinac za bateriju

\* Ove tipke i priključnica imaju ispupčenje. Ispupčenje služi kao pomoć tijekom uporabe i za razlikovanje priključnica.



## Korak 2: Punjenje baterije

Uklonite foliju s pokazivača prije uporabe IC rekordera.

Spojite IC rekorder na uključeno računalo i punitite bateriju dok indikator baterije ne postane **FULL**.

Kada prvi put upotrebljavate IC rekorder ili ako ga niste upotrebljavali neko vrijeme, preporučuje se da punitite bateriju više puta dok se ne prikaže indikator "**FULL**".

Potrebno je oko 3 sata i 30 minuta za potpuno punjenje prazne baterije.\*<sup>1</sup>

Bateriju također možete puniti pomoću AC-U50A USB AC adaptera (nije priložen) i sl.

### 1 Umetnite punjivu bateriju.

Pomaknite i podignite pokrov pretinca za bateriju, umetnite jednu NH-AAA punjivu bateriju pazeći na oznake polariteta te zatvorite pokrov pretinca.

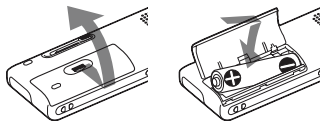

### 2 Spojite USB priključak IC rekordera u USB priključnicu na računalo.

Pomaknite kliznik USB priključka na stražnjoj strani IC rekordera u smjeru strelice i umetnite USB priključak u USB priključnicu na uključenom računalo.\*<sup>2</sup>

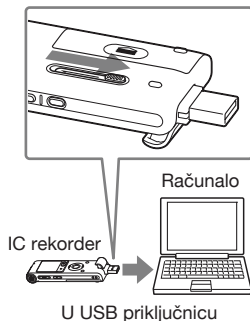

Dok se baterija puni, prikazuje se "Connecting" i animacija punjenja baterije.

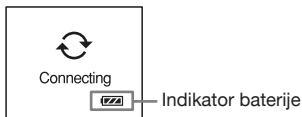

### 3 Odspojite IC rekorder od računala.

Sljedite postupak opisan u nastavku jer se u suprotnom, podaci sadržani na IC rekorderu mogu oštetiti ili mogu postati nečitki.

#### ① Sljedeći postupak izvedite na računalo.

U Windows zaslonu, lijevom tipkom miša kliknite na ikonu na dnu radne površine računala.



→ Lijevom tipkom miša kliknite na "Safely remove USB Mass Storage Device".

Ikona može biti drugačija kod drugih operativnih sustava.

Na zaslonu Macintosh računala, povucite ikonu "IC RECORDER" s radne površine u "Trash" i pustite je ondje.

Detalje o odspajanju IC rekordera od računala pogledajte u uputama za uporabu računala.

- ② Provjerite je li nestao prikaz s pokazivača IC rekordera.
- ③ Odspojite IC rekorder iz USB priključnice računala i pomaknite kliznik USB priključka u smjeru strelice kako biste uvukli USB priključak.

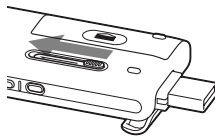

\*1 Vrijeme je samo okvirno i vrijedi za potpuno punjenje potpuno praznih baterija pri sobnoj temperaturi. Vrijeme punjenja ovisi o preostalom naponu baterija i uvjetima punjenja. Također je potrebno više vremena ako je temperatura baterija niska ili ako su baterije zamijenjene tijekom prijenosa podataka na IC rekorder.

\*2 Ako se IC rekorder ne može izravno spojiti na računalo, upotrijebite isporučeni USB spojni kabel.

## **■ Napomena**

Ako se ne prikazuje animirani indikator baterije, punjenje nije bilo ispravno. Pogledajte "U slučaju problema" na str. 105.

## **Kod uporabe potpuno napunjene baterije ili LR03 (veličina AAA) alkalne baterije**

Slijedite korak 1.

### **💡 Savjeti**

- Nemojte upotrebljavati manganske baterije uz ovaj IC rekorder.
- Kod zamjene baterije, snimljene poruke i podešeni alarmi neće se obrisati čak i ako izvadite bateriju.
- Sat nastavlja s radom nakon što izvadite bateriju još približno 3 minute.

## **Kada napuniti/zamijeniti bateriju**

Indikator baterije na pokazivaču prikazuje stanje baterije.

## **Indikator preostalog napona baterije**

 : Napunite punjivu bateriju ili je zamijenite novom.



 : Prikazuje se "Low Battery" i IC rekorder prestaje raditi.

# Korak 3: Uključivanje IC rekordera

## Uključivanje napajanja

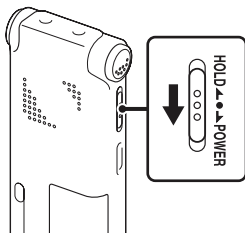

Držite preklopku HOLD/POWER u smjeru "POWER" dulje od jedne sekunde. IC rekorder se uključuje i prikazuje se "Accessing...".

## Isključivanje napajanja

Držite preklopku HOLD/POWER u smjeru "POWER" dulje od dvije sekunde dok se ne prikaže "Power Off".

## 💡 Savjeti

- Ako IC rekorder nećete upotrebljavati dulje vrijeme, savjetujemo da ga isključite.
- Ako IC rekorderom ne rukujete određeno vrijeme, aktivirat će se funkcija automatskog isključivanja. (Tvornički je vrijeme do automatskog isključivanja podešeno na "10min".) Preko izbornika možete podesiti željeno vrijeme do isključivanja (str. 78).

## Korak 4: Podešavanje sata

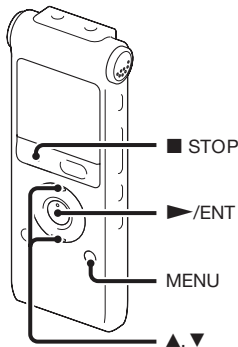

Sat je potrebno podesiti kako biste mogli upotrebljavati funkciju alarma ili snimiti datum i vrijeme. Izbornik za podešavanje vremena se pojavi kad prvi put umetnete bateriju ili ako je IC rekorder bio bez baterija dulje od 3 minute. Prikazuje se "Set Date&Time" i na pokazivaču trepere znamenke godine.

### Podešavanje sata nakon punjenja baterije

- 1 Pritisnite ▲ ili ▼ na kontrolnoj tipki za podešavanje godine, mjeseca, dana, sata i minute navedenim redom i zatim pritisnite ►/ENT.

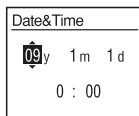

- 2 Pritisnite ■ STOP za povratak u mod zaustavljene reprodukcije.

### Podešavanje sata preko izbornika

Dok je IC rekorder u stop modu, sat možete podesiti preko izbornika.

- 1 Odaberite "Date&Time" u izborniku.
  - ① Pritisnite MENU za otvaranje izbornika.

Prikazuje se izbornik.

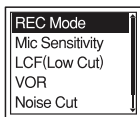

- 2 Pritisnite ▲ ili ▼ na kontrolnoj tipki za odabir "Detail Menu" i zatim pritisnite ►/ENT.
- 3 Pritisnite ▲ ili ▼ na kontrolnoj tipki za odabir "Date&Time" i zatim pritisnite ►/ENT.

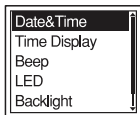

- 2 Pritisnite ▲ ili ▼ na kontrolnoj tipki za odabir "09y 1m 1d" i zatim pritisnite ►/ENT.

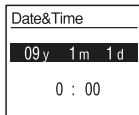

- 3 Pritisnite ▲ ili ▼ na kontrolnoj tipki za podešavanje godine, mjeseca, dana, sata i minute navedenim redom i zatim pritisnite ►/ENT.

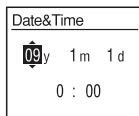

- 4 Pritisnite ■ STOP za povratak u mod zaustavljene reprodukcije.

#### ■ Napomena

Ako ne pritisnete ►/ENT unutar jedne minute od unosa postavki sata, mod podešavanja sata se poništava i vraća se normalan prikaz na pokazivač.

#### Prikaz tekućeg datuma i vremena

Pritisnite ■ STOP za prikaz tekućeg datuma i vremena.

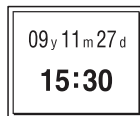

## Korak 5: Podešavanje jezika prikaza na pokazivaču

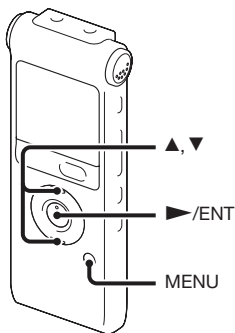

Možete odabrati jezik za prikaz poruka, izbornika, naziva mapa, naziva datoteka i sl. između šest jezika.

- 1 Pritisnite MENU za otvaranje izbornika. Prikazuje se izbornik.

- 2 Pritisnite ▲ ili ▼ na kontrolnoj tipki za odabir "Detail Menu" i zatim pritisnite ►/ENT.

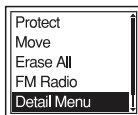

- 3 Pritisnite ▲ ili ▼ na kontrolnoj tipki za odabir "Language" i zatim pritisnite ►/ENT.

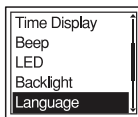

- 4 Pritisnite ▲ ili ▼ na kontrolnoj tipki za odabir željenog jezika i zatim pritisnite ►/ENT.

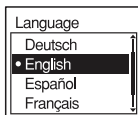

Možete odabrati sljedeće jezike.

Deutsch (njemački), English (engleski),  
Español (španjolski), Français (francuski),  
Italiano (talijanski), Русский (ruski)



# Sprečavanje slučajnog rukovanja (HOLD)

## Zaključavanje tipaka

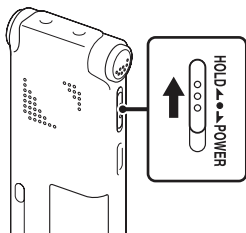

Pomaknite preklopku HOLD/POWER u smjeru "HOLD". Na približno 3 sekunde prikazuje se "HOLD" kao oznaka da su zaključane sve funkcije tipaka.

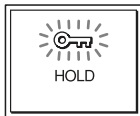

## Otključavanje tipaka

Pomaknite preklopku HOLD/POWER prema sredini tako da se otključaju sve tipke.

### **Napomena**

Dok je aktivirana funkcija HOLD tijekom snimanja, sve funkcije tipaka su zaključane kako bi se spriječilo slučajno rukovanje. Za prekid snimanja, prvo isključite funkciju HOLD

### **Savjet**

Alarm se može isključiti čak i ako je funkcija HOLD aktivirana pritiskom na bilo koju tipku. (Ne može se zaustaviti normalna reprodukcija.)

# Snimanje

### ■ Napomena

- Prije početka snimanja, isključite HOLD funkciju i uključite napajanje.

### Odabir mape

- 1** Pritisnite  za prikaz izbornika za odabir mape.

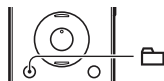

- 2** Pritisnite ▲ ili ▼ na kontrolnoj tipki za odabir mape u koju želite pohraniti snimljene poruke (FOLDER01-10).

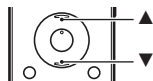

Tvornički je kreirano 10 mapa za snimanje u IC rekorderu.

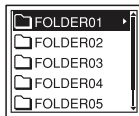

- 3** Pritisnite /ENT.



## Pokretanje snimanja

- 1 Pritisnite ● REC/PAUSE u stop modu.  
Indikator rada svijetli crveno.  
Nije potrebno pritisnuti i držati ● REC/PAUSE tijekom snimanja.  
Nova poruka će se automatski snimiti nakon prethodne.

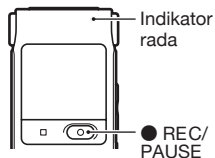

- 2 Usmjerite ugrađene mikrofone u smjeru zvuka koji se snima.



## Zaustavljanje snimanja

- 1 Pritisnite ■ STOP.  
Prikazuje se "Accessing..." i IC rekorder se zaustavlja na početku tekuće snimke.



## Napomena o pristupu podacima

IC rekorder snima podatke i pohranjuje ih u memoriju dok se na pokazivaču prikazuje "Accessing...". Tijekom pristupa nemojte vaditi bateriju ili spajati ili odspajati USB AC adapter (opcija). Podaci bi se mogli oštetiti.

## Ostali postupci

pausa snimanja*	Pritisnite ● REC/PAUSE. Tijekom pauze snimanja, indikator rada treperi crveno i na pokazivaču treperi "● II".
nastavak snimanja iz pauze	Ponovno pritisnite ● REC/PAUSE. Snimanje se nastavlja od tog dijela. (Za zaustavljanje snimanja nakon pauze, pritisnite ■ STOP.)
slušanje trenutne snimke odmah nakon snimanja	Pritisnite ►/ENT. Snimanje se zaustavlja i započinje reprodukcija od početka upravo snimljene poruke.
slušanje tijekom snimanja	Pritisnite i zadržite ◀◀ na kontrolnoj tipki tijekom snimanja ili pauze snimanja. Snimanje se zaustavlja i možete preslušavati poruku uz pretraživanje unatrag i ubrzanu reprodukciju. Kad otpustite ◀◀ na kontrolnoj tipki, reprodukcija započinje od odabranog mjesta.

\* Sat vremena nakon pauziranja snimanja, snimanje se automatski isključuje i IC rekorder prelazi u stop mod.

### Savjeti

- Poruke snimljene ovim IC rekorderom snimaju se kao MP3 datoteke.
- U svaku mapu možete snimiti do 99 poruka.
- Prije početka snimanja, savjetujemo da iskušate radi li snimanje ili pratite snimanje (str. 33).

### Napomene

- Ako slučajno prstom ili nekim predmetom dodirnete ili ostružete IC rekorder tijekom snimanja, mogu se snimiti smetnje.
- Prije snimanja provjerite indikator preostalog napona baterije (str. 11).

# Slušanje

## ■ Napomena

- Prije početka reprodukcije, isključite HOLD funkciju i uključite napajanje.

## Pokretanje reprodukcije

1 Pritisnite .

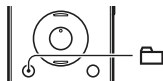

2 Pritisnite ▲ ili ▼ na kontrolnoj tipki za odabir mape.

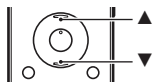

3 Pritisnite ►► na kontrolnoj tipki.

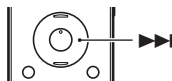

4 Pritisnite ▲ ili ▼ na kontrolnoj tipki za odabir poruke koju želite reproducirati.

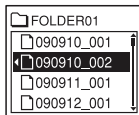
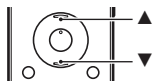

---

**5** Pritisnite ►/ENT.

Uskoro započine reprodukcija i indikator rada svijetli zeleno. (Ako je "LED" podešeno na "OFF" u izborniku (str. 77), indikator rada ne svijetli.)

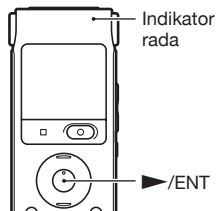

---

**6** Pritisnite VOL +/- za podešavanje glasnoće.



---

## Zaustavljanje reprodukcije

**1** Pritisnite ■ STOP.



## Ostali postupci

zaustavljanje na trenutnom položaju (funkcija pauze reprodukcije)	Pritisnite ►/ENT. Za nastavak reprodukcije od tog mjesta, ponovno pritisnite ►/ENT.
povratak na početak trenutne poruke	Jednom pritisnite ◀◀ na kontrolnoj tipki.*
povratak na prethodne poruke	Više puta pritisnite ◀◀ na kontrolnoj tipki. (Kada je uređaj zaustavljen, pritisnite i zadržite tipku kako biste preskakali poruke bez prekida.)
prijelaz na sljedeću poruku	Jednom pritisnite ►► na kontrolnoj tipki.*
prijelaz na sljedeće poruke	Više puta pritisnite ►► na kontrolnoj tipki. (Kada je uređaj zaustavljen, zadržite tipku kako biste preskakali poruke bez prekida.)

\* Funkcije su dostupne kad je opcija "Easy Search" podešena na "OFF" (str. 73).

## Prikaz tijekom reprodukcije poruka

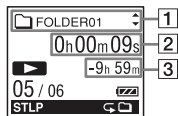

### 1 Podaci o datoteci

Pritisnite ▲ ili ▼ na kontrolnoj tipki za provjeru informacija tijekom reprodukcije. Poruka snimljena pomoću IC rekordera prikazuje se na sljedeći način.

: Naziv mape: FOLDER01-FOLDER10

: Naslov: Datum\_broj datoteke (npr. 090101\_001 ili FM\_090101\_001)

: Naziv izvođača: Moja snimka

: Naziv datoteke: Datum\_broj datoteke (npr. 090101\_001 ili FM\_090101\_001)

Možete promijeniti naziv mape, naslov, naziv izvođača i/ili broj datoteke na računalu.

## 2 Stanje brojača

Način prikaza možete odabrati u izborniku (str. 74).

Proteklo vrijeme: Proteklo vrijeme reprodukcije jedne poruke

Preostalo vrijeme: Preostalo vrijeme poruke.

Datum snimanja: Datum snimanja

Vrijeme snimanja: Vrijeme snimanja

## 3 Preostalo vrijeme snimanja

Prikazuje preostalo vrijeme snimanja u satima, minutama i sekundama.

Ako je preostalo više od 10 sati snimanja, vrijeme se prikazuje u satima.

Ako je preostalo više od 10 minuta i manje od 10 sati, vrijeme se prikazuje u satima i minutama.

Ako je preostalo manje od 10 minuta, vrijeme se prikazuje u minutama i sekundama.



# Brisanje

## ■ Napomene

- Kad se poruka jednom obriše, ne može se više vratiti.
- Prije brisanja poruke, isključite HOLD funkciju i uključite napajanje.

## Odabir i brisanje poruke

---

**1** Odaberite poruku koju želite izbrisati dok je IC rekorder u stop modu ili modu reprodukcije.

---

**2** Pritisnite ERASE.

Uz naziv poruke prikazuje se "Erase?".

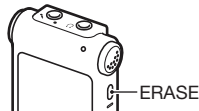

**3** Pritisnite ▲ ili ▼ na kontrolnoj tipki za odabir mape "Execute".

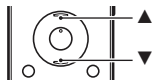
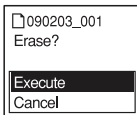

---

#### 4 Pritisnite ►/ENT.

Na pokazivaču se prikazuje "Erasing..." i odabrana poruka se briše.

Kada je jedna poruka izbrisana, ostalim porukama se ponovno dodjeljuju brojevi kako između poruka ne bi ostala praznina.

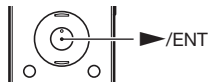

---

### Za odustajanje od brisanja

- 1 Odaberite "Cancel" u koraku 3 iz "Odabir i brisanje poruke" i zatim pritisnite ►/ENT.

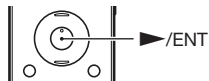

### Brisanje druge poruke

Ponovite iste korake od početka.

### Brisanje dijela poruke

Prvo podijeliti poruku u dva dijela (str. 55) i zatim ponovite gore opisani postupak.

# Promjena postavki snimanja

## Odabir moda snimanja

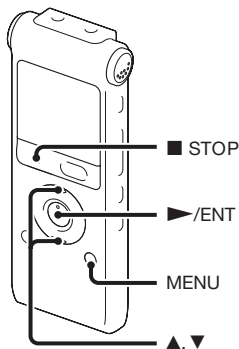

Možete odabrati način snimanja u izborniku dok je IC rekorder u stop modu ili u modu FM radija.

- 1 Pritisnite MENU za otvaranje izbornika.  
Prikazuje se izbornik.

- 2 Pritisnite ▲ ili ▼ na kontrolnoj tipki za odabir "REC Mode" i zatim pritisnite ►/ENT.

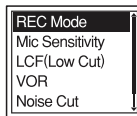

- 3 Pritisnite ▲ ili ▼ na kontrolnoj tipki za odabir "ST", "STSP", "STLP", "SP" ili "LP" te zatim pritisnite ►/ENT.

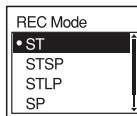

- 4 Pritisnite ■ STOP za zatvaranje izbornika.

ST	Mod snimanja stereo zvuka visoke kvalitete (44,1 kHz/192 kbps) Snima se stereo zvuk visoke kvalitete.
STSP	Mod snimanja uz standardnu reprodukciju stereo zvuka (44,1 kHz/128 kbps) Možete snimati stereo zvuk.
STLP	Mod snimanja uz dugotrajnu reprodukciju stereo zvuka (22,05 kHz/48 kbps) Možete dulje vrijeme snimati stereo zvuk.
SP	Mod snimanja uz standardnu reprodukciju mono zvuka standardne kvalitete (44,1 kHz/32 kbps) Možete snimati uz standardnu kvalitetu.
LP	Mod snimanja uz dugotrajnu reprodukciju mono zvuka (11,025 kHz/8 kbps) Možete dulje vrijeme snimati mono zvuk.

Za snimanje zvuka bolje kvalitete, odaberite ST ili STSP mod.

Mod snimanja je početno podešen na "ST" kad kupite IC recorder.

### **Napomena**

Mod snimanja ne može se podesiti tijekom snimanja.

## Podešavanje osjetljivosti mikrofona

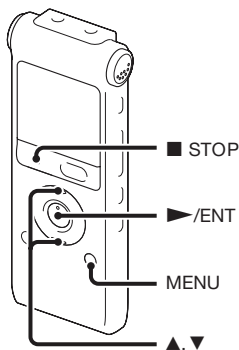





Osjetljivost mikrofona možete podesiti u izborniku za vrijeme snimanja ili dok je snimanje zaustavljeno.

**1** Pritisnite MENU za otvaranje izbornika.

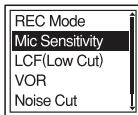
Prikazuje se izbornik.

- 2 Pritisnite ▲ ili ▼ na kontrolnoj tipki za odabir "Mic Sensitivity" i zatim pritisnite ►/ENT.



- 3 Pritisnite ▲ ili ▼ na kontrolnoj tipki za odabir "S-High ", "High " ili "Low " i zatim pritisnite ►/ENT.

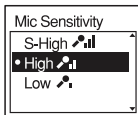

- 4 Pritisnite ■ STOP za zatvaranje izbornika.

---

S-High  Za snimanje zvuka podalje od IC rekordera ili tihog zvuka, kao što je kod snimanja u prostranoj prostoriji.

---

High  Za snimanje zvuka normalnog razgovora ili na sastanku, kod snimanja u sobi za sastanke ili tijekom intervjua.

---

Low  Za snimanje diktata pomoću mikrofona ispred usta, zvuka u blizini IC rekordera ili glasnog zvuka.

---

Početno je osjetljivost mikrofona podešena na "High " kod kupovine IC rekordera.

## Filtriranje niskih frekvencija – funkcija LCF

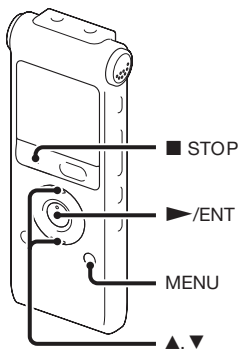

Ako funkciju LCF (Low Cut Filter) podesite na "ON", dok snimanje zaustavljeno ili za vrijeme snimanja, možete filtrirati niske frekvencije kako biste smanjili šum vjetra i sl. i tako snimiti jasniju poruku,

- 1 Pritisnite MENU za otvaranje izbornika. Prikazuje se izbornik.

- 2 Pritisnite ▲ ili ▼ na kontrolnoj tipki za odabir "LCF (Low Cut)" i zatim pritisnite ►/ENT.

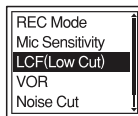

- 3 Pritisnite ▲ ili ▼ na kontrolnoj tipki za odabir "ON" i zatim pritisnite ►/ENT.

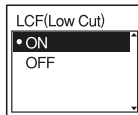

Funkcija LCF tvornički je podešena na "OFF" kad kupite IC recorder.

- 4 Pritisnite ■ STOP za zatvaranje izbornika.

### Za isključivanje funkcije LCF

Podesite "LCF (Low Cut)" na "OFF" u koraku 3.

## Automatsko pokretanje snimanja pri pojavi zvuka – VOR funkcija

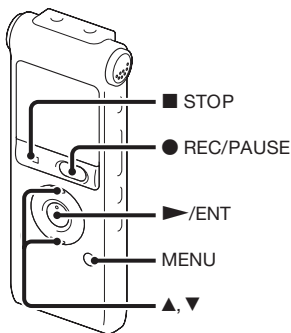

Funkciju VOR (Voice Operated Recording) možete podesiti na "ON" dok je IC recorder zaustavljen ili snima kako biste omogućili da započne snimanje kad prepozna zvuk i prekine kad zvuk nestane te tako izbjegli snimanje za vrijeme tišine.

- 1 Pritisnite MENU za otvaranje izbornika. Prikazuje se izbornik.

- 2 Pritisnite ▲ ili ▼ na kontrolnoj tipki za odabir "VOR" i zatim pritisnite ►/ENT.

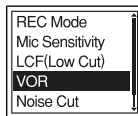

- 3 Pritisnite ▲ ili ▼ na kontrolnoj tipki za odabir "ON" i zatim pritisnite ►/ENT.

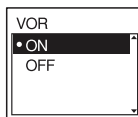

Funkcija VOR je početno podešena na "OFF" kad kupite IC recorder.

- 4 Pritisnite ■ STOP za zatvaranje izbornika.
- 5 Pritisnite ● REC/PAUSE.

Na pokazivaču se prikazuje "REC" i "VOR".

Snimanje se pauzira kad se ne prepoznaje zvuk a indikatori "VOR" i "●" trepere. Kad IC recorder ponovno prepozna zvuk, snimanje se nastavlja.

## Isključivanje VOR funkcije

Podesite "VOR" na "OFF" u koraku 3.

### **📌 Napomena**

Na funkciju VOR utječu okolni zvukovi. Podesite "Mic Sensitivity" u izborniku u skladu s uvjetima snimanja. Ako snimanje nije zadovoljavajuće nakon promjene osjetljivosti mikrofona ili ako želite snimiti nešto važno, podesite "VOR" na "OFF" u izborniku.



# Funkcije pri snimanju

## Praćenje snimanja

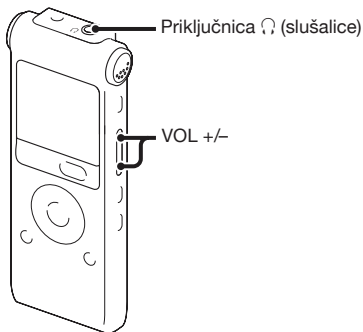

Spojite li na priključnicu 📞 (slušalice) isporučene stereo slušalice prije početka, možete nadzirati snimanje. Možete podesiti glasnoću zvuka u slušalicama pomoću VOL +/-, no razina snimanja se ne mijenja.

## Dijeljenje poruke pri snimanju

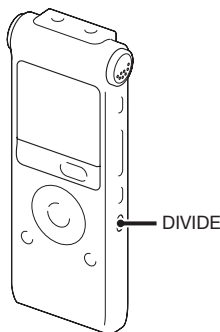

Poruku možete podijeliti tijekom snimanja tako da je podijeljena na dva dijela i svakom dijelu se dodjeljuje novi broj. Nakon što se poruka podijeli, nije moguće spojiti je zajedno.

## 1 Pritisnite DIVIDE tijekom snimanja.

Na pokazivaču se prikazuje "Dividing..." i novi broj poruke dodjeljuje se na mjestu gdje ste pritisnuli tipku. Poruka se snima kao dvije poruke, međutim, snimanje se nastavlja bez prekida.

Poruka 1	Poruka 2	Poruka 3
----------	----------	----------



Poruka se dijeli.

Poruka 2 i poruka 3 snimaju se bez prekida.

### Savjet

Poruku koja se trenutno snima možete podijeliti tijekom pauze snimanja.

### Napomena

Kad podijelite poruku na dva dijela, na mjestu dijeljenja kraj prve i početak druge poruke mogu biti prekinuti.

# Snimanje preko drugih uređaja

## Snimanje pomoću vanjskog mikrofona

Stereo mikrofoni

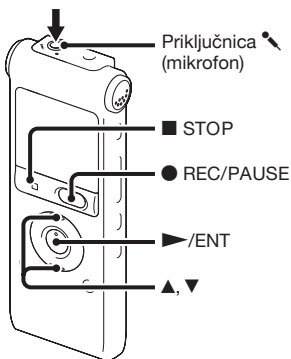

- 1 Spojite vanjski mikrofoni u priključnicu (mikrofon) dok je IC rekorder u stop modu.

Na pokazivaču se prikazuje "Select Input". Ako se ne prikaže "Select Input", podesite preko izbornika (str. 79).

- 2 Pritisnite ▲ ili ▼ na kontrolnoj tipki za odabir "MIC IN" i zatim pritisnite ►/ENT.

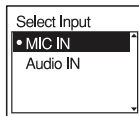

- 3 Pritisnite ■ STOP za zatvaranje izbornika.
- 4 Pritisnite ● REC/PAUSE za snimanje.

Ugrađeni mikrofoni se automatski isključuju.

Ako razina ulaznog signala nije dovoljna, podesite osjetljivost mikrofona na IC rekorderu.

Ako spojite plug in power vrstu mikrofona, mikrofoni se automatski napajaju iz IC rekordera.

### Preporučeni mikrofoni

Možete upotrijebiti Sony ECM-CS10 ili ECM-CZ10, ECM-DS70P ili ECM-DS30P electret kondenzatorski mikrofoni (opcija).

## Snimanje zvuka iz telefona ili mobilnog telefona

Možete upotrijebiti electret kondenzatorski mikrofoni sa slušalicama ECM-TL1 (opcija) za snimanje zvuka iz telefona ili mobilnog telefona.

Podrobnosti o načinu spajanja potražite u uputi za uporabu mikrofona ECM-TL1.

### **Napomene**

- Nakon povezivanja a prije početka snimanja, provjerite kvalitetu zvuka razgovora i razinu snimanja.
- Ukoliko se snimi zvučni signal telefona ili ton biranja broja, razina glasnoće snimljenog razgovora može biti niža. U tom slučaju, pokrenite snimanje nakon što razgovor započne.
- Funkcija VOR možda neće raditi, ovisno o vrsti telefona koji se koristi ili stanju linije.
- Ne možemo preuzeti nikakvu odgovornost za bilo kakve neugodnosti, čak i ako ne možete snimiti razgovor pomoću IC rekordera.

## Snimanje iz drugih izvora

Vanjska oprema

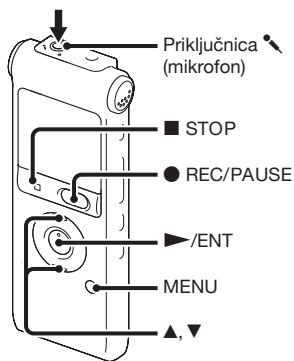

Glazbene datoteke možete kreirati bez uporabe računala tako da snimate zvuk iz drugih uređaja spojenih na IC rekorder.

### **Savjeti**

- Prije početka snimanja, savjetujemo da iskušate radi li snimanje.
- Ako ulazna razina nije dovoljno visoka, spojite priključnicu za slušalice (stereo mini priključnica) drugog uređaja na priključnicu (mikrofon) IC rekordera i podesite razinu glasnoće na uređaju spojenom na IC rekorder.

## Snimanje uz uporabu funkcije sinkronizacije

**1** Pritisnite MENU za otvaranje izbornika. Prikazuje se izbornik.

**2** Pritisnite ▲ ili ▼ na kontrolnoj tipki za odabir "Detail Menu" i zatim pritisnite ►/ENT.

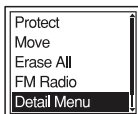

**3** Pritisnite ▲ ili ▼ na kontrolnoj tipki za odabir "SYNC REC" i zatim pritisnite ►/ENT.

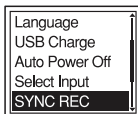

**4** Pritisnite ▲ ili ▼ na kontrolnoj tipki za odabir "ON" i zatim pritisnite ►/ENT.

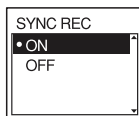

**5** Pritisnite ■ STOP za zatvaranje izbornika.

**6** Spojite uređaj na IC rekorder dok je rekorder u stop modu.

Spojite izlaznu audio priključnicu (stereo mini priključnica) drugog uređaja na priključnicu  (mikrofon) na IC rekorderu pomoću audio spojnog kabela.

Na pokazivaču se prikazuje "Select Input". Ako se ne prikaže "Select Input", podesite preko izbornika (str. 79).

**7** Pritisnite ▲ ili ▼ na kontrolnoj tipki za odabir "Audio IN" i zatim pritisnite ►/ENT.

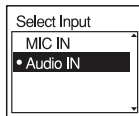

**8** Pritisnite **■** STOP za zatvaranje izbornika.

**9** Pritisnite **●** REC/PAUSE za snimanje.

Treperi "**● || SYNC**" i IC rekorder prelazi u pauzu snimanja.

**10** Pokrenite reprodukciju na komponenti spojenoj na IC rekorder.

Na pokazivaču se prikazuje "**REC SYNC**" i počinje sinkronizirano snimanje.

Sinkronizirano snimanje prelazi u pauzu ako nema zvuka dulje od 2 sekunde i počne treperiti "**● || SYNC**".

IC rekorder nastavlja snimati drugu poruku kad se prepozna zvuk.

### **⚠ Napomene**

- Tijekom sinkroniziranog snimanja nije moguće podijeliti poruku (str. 33) i nije moguće pauzirati snimanje (str. 20).
- Ovisno o uređaju spojenom na IC rekorder, funkcija sinkroniziranog snimanja možda neće raditi pravilno zbog razlike u razini ulaznog audio signala.

## **Snimanje bez uporabe funkcije sinkroniziranog snimanja**

**1** Pritisnite MENU za otvaranje izbornika.

Prikazuje se izbornik.

**2** Pritisnite **▲** ili **▼** na kontrolnoj tipki za odabir "Detail Menu" i zatim pritisnite **▶/ENT**.

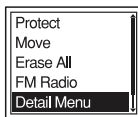

**3** Pritisnite **▲** ili **▼** na kontrolnoj tipki za odabir "SYNC REC" i zatim pritisnite **▶/ENT**.

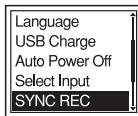

- 4 Pritisnite ▲ ili ▼ na kontrolnoj tipki za odabir "OFF" i zatim pritisnite ►/ENT.

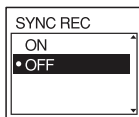

- 5 Pritisnite ■ STOP za zatvaranje izbornika.

- 6 Spojite uređaj na IC rekorder dok je rekorder u stop modu.

Spojite izlaznu audio priključnicu (stereo mini priključnica) drugog uređaja na priključnicu  (mikrofon) na IC rekorderu pomoću audio spojnog kabela.

Na pokazivaču se prikazuje "Select Input".

Ako se ne prikaže "Select Input", podesite preko izbornika (str. 79).

- 7 Pritisnite ▲ ili ▼ na kontrolnoj tipki za odabir "Audio IN" i zatim pritisnite ►/ENT.

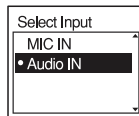

- 8 Pritisnite ■ STOP za zatvaranje izbornika.

- 9 Pritisnite ● REC/PAUSE za snimanje.

Automatski se isključuju ugrađeni mikrofoni i snima se zvuk iz spojenog uređaja.

- 10 Pokrenite reprodukciju na komponenti spojenoj na IC rekorder.



#### **Napomena**

Kod snimanja iz drugih uređaja, osjetljivost mikrofona ne može se podesiti.





# Promjena načina reprodukcije

## Odgovarajući načini reprodukcije



### Slušanje uz veću kvalitetu zvuka

- Slušanje preko slušalica:  
Priključite isporučene stereo slušalice u priključnicu  (slušalice). Ugrađeni zvučnik se automatski isključuje.
- Slušanje preko vanjskog zvučnika:  
Spojite aktivni ili pasivni zvučnik (opcija) u priključnicu  (slušalice).

### Brzo pronalaženje željenog mjesta za reprodukciju (Easy Search)

Ako je "Easy Search" podešen na "ON" (str. 73) u izborniku, možete brzo pronaći mjesto od kojeg želite pokrenuti reprodukciju pritiskom  ili  na kontrolnoj tipki više puta tijekom reprodukcije ili pauze reprodukcije. Jednim pritiskom na  na kontrolnoj tipki vraćate se približno 3 sekunde ili prelazite naprijed približno 10 sekundi jednim pritiskom na tipku . Funkcija je korisna kod pronalaženja željenog mjesta u duljim snimkama.

### Pretraživanje prema naprijed/unatrag tijekom reprodukcije (Cue/Review)

- Pretraživanje prema naprijed (Cue):  
Pritisnite i zadržite  na kontrolnoj tipki tijekom reprodukcije i otpustite na mjestu gdje želite nastaviti reprodukciju.
- Pretraživanje unatrag (Review):  
Pritisnite i zadržite  na kontrolnoj tipki tijekom reprodukcije i otpustite na mjestu gdje želite nastaviti reprodukciju.

IC rekorder pretražuje uz malu brzinu uz zvuk reprodukcije. Funkcija je korisna za preslušavanje riječ po riječ unatrag ili naprijed. Nakon toga, ako pritisnete i zadržite tipku, IC rekorder započinje pretraživati većom brzinom.

### Kad se poruke reproduciraju do kraja posljednje poruke

- Dođe li normalna ili ubrzana reprodukcija do kraja zadnje poruke, oko 5 sekundi svijetli "MESSAGE END".
- Kad "MESSAGE END" prestane treperiti i indikator rada se isključi, IC rekorder se zaustavlja na početku zadnje poruke.



- Ako pritisnete i zadržite **◀◀** na kontrolnoj tipki dok treperi "MESSAGE END", poruke se ponovno reproduciraju uz ponavljanje i normalna reprodukcija će se nastaviti na mjestu gdje otpustite tipku.
- Ako je zadnja poruka duga i želite početi reprodukcije negdje dalje u poruci, pritisnite i zadržite **▶▶** na kontrolnoj tipki za prijelaz na kraj poruke i zatim pritisnite **◀◀** na kontrolnoj tipki dok treperi "MESSAGE END" za povratak na željeno mjesto.
- Za ostale poruke (osim zadnje), prijedite na početak sljedeće poruke i reproducirajte unatrag do željenog mjesta.

## Ponavljanje reprodukcije poruke

Tijekom reprodukcije pritisnite i zadržite tipku **▶/ENT** dok se ne prikaže "1". Ponavljat će se reprodukcija odabrane poruke.

Za nastavak normalne reprodukcije, ponovno pritisnite **▶/ENT**.

## Podešavanje brzine reprodukcije – DPC funkcija

### Stražnja strana

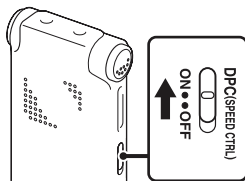

### Prednja strana



Kad pomaknete preklopku DPC (Digital Pitch Control) na "ON", možete podesiti brzinu reprodukcije između +100% i - 50% normalne brzine u izborniku. Poruka se reproducira uz normalan zvuk zahvaljujući digitalnoj obradi zvuka.

- 1** Pomaknite preklopku DPC (SPEED CTRL) na "ON".
- 2** Želite li povećati brzinu reprodukcije, pritisnite ▲ na kontrolnoj tipki dok je IC rekorder u modu reprodukcije.  
Svakim pritiskom tipke možete povećati brzinu 5% za + između -50% i 0% te 10% za + između 0% i 100%.
- 3** Želite li smanjiti brzinu reprodukcije, pritisnite ▼ na kontrolnoj tipki dok je IC rekorder u modu reprodukcije.  
Svakim pritiskom tipke možete smanjiti brzinu 5% za - između 0% i -50% te 10% za - između 100% i 0%.

## **Za nastavak normalne reprodukcije**

Pomaknite preklopku DPC (SPEED CTRL) na "OFF".

### **Napomene**

- Kod poruka snimljenih kao WMA/AAC-LC datoteke, može se podešavati brzina reprodukcije između 0% i - 50%.
- Kad bilo koju poruku ponavljate tako da pritisnete i zadržite ►/ENT pri reprodukciji (str. 41), ili kod ponavljanja reprodukcije određenog dijela A-B (str. 44), ne možete podesiti brzinu reprodukcije.

# Promjena postavki reprodukcije

## Odabir moda reprodukcije

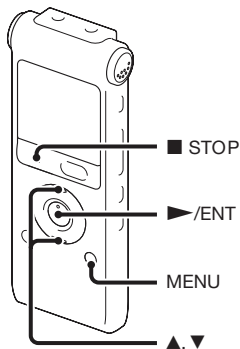

Mod reprodukcije možete odabrati u izborniku.

- 1 Pritisnite MENU za pristup izborniku dok je IC rekorder u stop modu ili modu reprodukcije.

Prikazuje se izbornik.



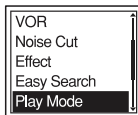

- 2 Pritisnite ▲ ili ▼ na kontrolnoj tipki za odabir "Play Mode" i zatim pritisnite ►/ENT.

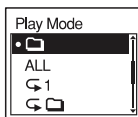



- 3 Pritisnite ▲ ili ▼ na kontrolnoj tipki za odabir "1", "📁", "ALL", "↶ 1", "↷ 📁" ili "↶ ALL" i zatim pritisnite ►/ENT.



- 4 Pritisnite ■ STOP za zatvaranje izbornika.

1	Poruka se reproducira.
	Poruke iz jedne mape se kontinuirano ponavljaju.
ALL	Sve poruke se kontinuirano ponavljaju.
 1	Jedna poruka se ponavlja.
 	Poruke iz jedne mape se ponavljaju.
 ALL	Sve poruke se ponavljaju.

## Ponavljanje željenog odsječka poruke – A - B Repeat

- 1 Tijekom reprodukcije pritisnite  (ponavljanje) A-B za odabir točke A.  
Prikazuje se "A-B B?".
- 2 Ponovno pritisnite  (ponavljanje) A-B za odabir završne točke B.  
Prikazuje se " A-B" i ponavlja se reprodukcija odabranog odsječka.

Za nastavak normalne reprodukcije:  
Pritisnite /ENT.

Za zaustavljanje A-B Repeat reprodukcije:  
Pritisnite  STOP.

Za promjenu odabranog odsječka A-B:  
Tijekom reprodukcije odsječka A-B, ponovno pritisnite  (ponavljanje) A-B za odabir nove početne točke A. Zatim odaberite novu završnu točku B kao u koraku 2.

### Napomena

Ne može se odabrati završna točka B prije odabira početne točke A.

## Za jasniju reprodukciju ljudskog glasa – funkcija Noise Cut

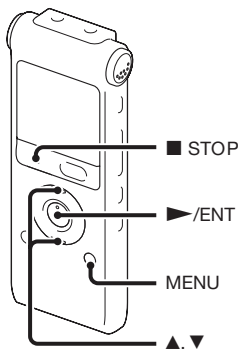

Kad je funkcija Noise Cut podešena u izborniku na "ON", smanjuje se izobličenje vrlo niskih i visokih frekvencija izvan raspona ljudskog glasa tako da se ljudski glas može jasnije čuti.

- 1 Pritisnite MENU za pristup izborniku dok je IC rekorder u stop modu ili modu reprodukcije.

Prikazuje se izbornik.

- 2 Pritisnite ▲ ili ▼ na kontrolnoj tipki za odabir "Noise Cut" i zatim pritisnite ►/ENT.

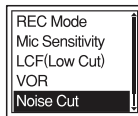

- 3 Pritisnite ▲ ili ▼ na kontrolnoj tipki za odabir "ON" i zatim pritisnite ►/ENT.

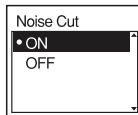

- 4 Pritisnite ■ STOP za zatvaranje izbornika.

### ■ Napomene

- Učinak funkcije Noise Cut može se razlikovati ovisno o uvjetima snimanja zvuka.
- Kod uporabe ugrađenog zvučnika ili pri slušanju FM radija, funkcija Noise Cut ne radi.

### Isključivanje funkcije Noise Cut

Podesite "Noise Cut" na "OFF" u koraku 3.

## Odabir efekta zvuka

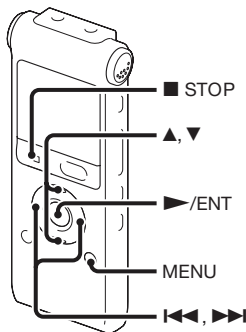

Preko izbornika možete podesiti željeni efekt zvuka pri reprodukciji.

- 1 Pritisnite MENU za pristup izborniku dok je IC rekorder u stop modu ili modu reprodukcije.  
Prikazuje se izbornik.

- 2 Pritisnite ▲ ili ▼ na kontrolnoj tipki za odabir "Effect" i zatim pritisnite ►/ENT.

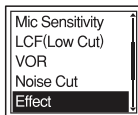

- 3 Pritisnite ▲ ili ▼ na kontrolnoj tipki za odabir željenog efekta reprodukcije i zatim pritisnite ►/ENT.

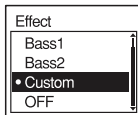

- 4 Odaberete li "Custom", možete pritisnuti ▲ ili ▼ na kontrolnoj tipki za podešavanje razine zvuka za svaki pojas.  
Pritisnite ◀◀ ili ▶▶ na kontrolnoj tipki za pomak na pojas slijeva ili zdesna.
- 5 Pritisnite ►/ENT za zatvaranje prozora Custom.
- 6 Pritisnite ■ STOP za zatvaranje izbornika.

Pop	Naglašava srednje frekvencije, idealno za vokalnu glazbu.
Rock	Naglašava visoke i niske frekvencije za postizanje snažnog zvuka.
Jazz	Naglašava visoke frekvencije za postizanje živahnog zvuka.
Bass1	Naglašava basove.
Bass2	Još jače naglašava basove.
Custom	Možete kreirati vlastitu razinu zvuka za 5 pojasa za EQ.
OFF	Funkcija Effect ne radi.

### **■ Napomene**

- Pri uporabi ugrađenog zvučnika ili slušanju FM radija, ova postavka ne vrijedi.
- Kad je u izborniku funkcija Noise Cut podešena na "ON", ova postavka ne vrijedi.

# Reprodukcija poruke u željeno vrijeme pomoću alarma

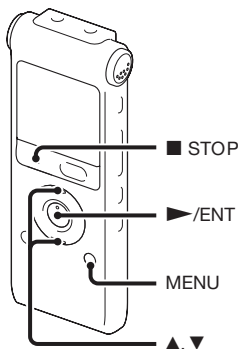

U željeno vrijeme možete podesiti oglašavanje alarma i početak reprodukcije željene poruke. Poruke možete reproducirati željenog datuma, jednom tjedno ili u isto vrijeme svaki dan.

Možete podesiti maksimalno 30 alarma.

- 1 Odaberite poruku koju želite reproducirati s alarmom.

- 2 Uđite u mod podešavanja alarma.

- 1 Pritisnite MENU za pristup izborniku dok je IC rekorder u stop modu. Prikazuje se izbornik.
- 2 Pritisnite ▲ ili ▼ na kontrolnoj tipki za odabir "Alarm" i zatim pritisnite ►/ENT.

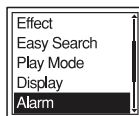

- 3 Pritisnite ▲ ili ▼ na kontrolnoj tipki za odabir "New" i zatim pritisnite ►/ENT.

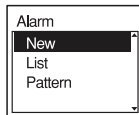



### 3 Podesite datum i vrijeme alarma.

- ① Pritisnite ▲ ili ▼ na kontrolnoj tipki za odabir "Date", dan u tjednu ili "Daily" i zatim pritisnite ►/ENT.
- ② **Ako odaberete "Date":**  
Podesite redom godinu, mjesec, datum, sat i minute prema opisu uputa u "Korak 4: Podešavanje sata" na str. 13.  
Prikazuje se "Executing..." i postavke.  
**Ako odaberete dan u tjednu ili "Daily":**  
Pritisnite ▲ ili ▼ na kontrolnoj tipki za podešavanje sati i zatim pritisnite ►/ENT, pritisnite ▲ ili ▼ na kontrolnoj tipki za podešavanje minuta i pritisnite ►/ENT.

### 4 Pritisnite ■ STOP za zatvaranje izbornika. Postupak podešavanja je završen i na pokazivaču se prikazuje "(●)" (indikator alarma).

## Za promjenu podešenja alarma

- 1 Odaberite "Alarm" – "List" u izborniku i zatim pritisnite ►/ENT.  
Prikazuje se popis alarma.

- 2 Pritisnite ▲ ili ▼ na kontrolnoj tipki za odabir opcije koju želite promijeniti i zatim pritisnite ►/ENT.

- 3 Pritisnite ▲ ili ▼ na kontrolnoj tipki za odabir "Edit" i zatim pritisnite ►/ENT.

- 4 Odaberite "Date", dana u tjednu ili "Daily" i zatim pritisnite ►/ENT.

- 5 Podesite datum i vrijeme te pritisnite ►/ENT.  
Prikazuje se "Executing..." i postavke.

- 6 Pritisnite ■ STOP za zatvaranje izbornika.

## Za poništenje podešenja alarma

Slijedite korake 1 i 2 u "Za promjenu podešenja alarma". U koraku 3 odaberite "Cancel" i pritisnite ►/ENT. Prikazuje se "Cancel Alarm?". Pritisnite ▲ ili ▼ na kontrolnoj tipki za odabir "Execute" i zatim pritisnite ►/ENT. Alarm se isključuje i indikator alarma nestaje s pokazivača.

## Za podešavanje uzorka alarma

- 1 Odaberite "Alarm" – "Pattern" u izborniku i zatim pritisnite ►/ENT.

**2** Pritisnite ▲ ili ▼ na kontrolnoj tipki za odabir "Beep&Play", "Beep" ili "Play" i zatim pritisnite ►/ENT.

**3** Pritisnite ■ STOP za zatvaranje izbornika.

## **Kada dođe podešeni datum i vrijeme**

U podešeno vrijeme prikazuje se na pokazivaču "Alarm" te će se alarm i odabrana poruka reproducirati uz primjenu odabranog uzorka alarma.

Kad je završena reprodukcija, IC rekorder se automatski zaustavlja. (Kad je uzorak alarma podešen na "Beep&Play" ili "Play", IC rekorder će se zaustaviti na početku odabrane poruke.)

## **Za ponovno slušanje iste poruke**

Pritisnite ►/ENT i ista poruka će se ponovno reproducirati od početka.

## **Za zaustavljanje reprodukcije alarma**

Pritisnite bilo koju tipku osim VOL +/- dok se čuje zvuk alarma. Ako je aktivirana funkcija HOLD, alarm se može isključiti pritiskom na bilo koju tipku.

## **■ Napomene**

- Može se podesiti samo jedan alarm za svaku od poruka.
- Ako sat nije podešen ili nije snimljena poruka, alarm se ne može podesiti.
- Alarm se uključuje čak i ako u izborniku podesite "Beep" na "OFF" (str. 77).
- Ako vrijeme alarma nastupi za vrijeme snimanja, alarm će se čuti nakon završetka snimanja. Kad dođe vrijeme za alarm, treperi "Ⓢ".
- Ako vrijeme alarma nastupi tijekom ažuriranja podataka, podešenje alarma se automatski poništava.
- Ako se istovremeno treba aktivirati više alarma, reproducira se samo prva poruka uz alarm.
- Nakon što se podesi alarm, alarm se ne poništava čak ni nakon reprodukcije poruke.
- Ukoliko se alarm reproducira tijekom reprodukcije druge poruke koja je podešena pomoću alarma, reprodukcija se zaustavlja i reproducira se nova poruka.
- Ako podijelite poruku za koju ste podesili alarm, postavka alarma ostaje samo za prvi dio podijeljene poruke.
- Ako obrišete poruku na koju ste podesili alarm, alarm se također poništava.

# Reprodukcija preko drugih uređaja

## Snimanje pomoću drugih uređaja

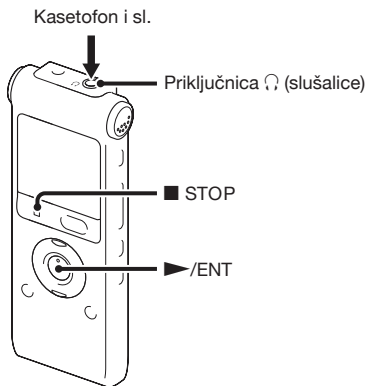

Zvuk s IC rekordera možete snimati drugom opremom.

Prije početka snimanja, savjetujemo da iskušate radi li snimanje pravilno.

- 1** Spojite priključnicu Ⓞ (slušalice) na IC rekorderu s audio ulaznom priključnicom (stereo mini priključnica) na drugom uređaju pomoću audio spojnog kabela.
- 2** Pritisnite ▶ /ENT za pokretanje reprodukcije i istovremeno uključite pripravno stanje snimanja na spojenom uređaju. Poruka iz IC rekordera će se snimiti na spojenom uređaju.
- 3** Pritisnite ■ STOP na IC rekorderu i spojenom uređaju istovremeno kako biste prekinuli snimanje.

### ■ Napomena

Kod vašeg prodavatelja možda nećete pronaći neki od gore navedenog pribora. Molimo, za dodatne informacije obratite se dobavljaču.

# Brisanje svih poruka u mapi

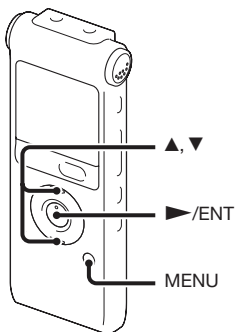

### **Napomena**

Ako odabrana mapa sadržava zaštićenu poruku, tu poruku ne možete izbrisati.

- 1 Odaberite mapu koja sadrži poruke koje želite obrisati dok je IC rekorde u stop modu.
- 2 Pritisnite MENU za otvaranje izbornika. Prikazuje se izbornik.

- 3 Pritisnite ▲ ili ▼ na kontrolnoj tipki za odabir "Erase All" i zatim pritisnite ►/ENT.

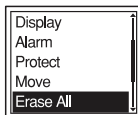

- 4 Pritisnite ▲ ili ▼ na kontrolnoj tipki za odabir "Execute" i zatim pritisnite ►/ENT.

Na pokazivaču se prikazuje "Erasing..." i brišu se poruke iz odabrane mape.

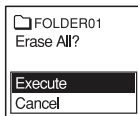

- 5 Pritisnite ■ STOP za zatvaranje izbornika.

### **Za odustajanje od brisanja**

Odaberite "Cancel" u koraku 4 i zatim pritisnite ►/ENT.

# Prebacivanje poruke u drugu mapu

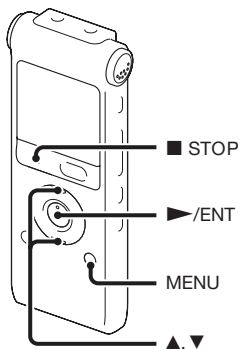

## ■ Napomene

- Dok se kao indikator mape prikazuje "📁", poruka se ne može prebaciti (str. 82).
- Poruka se ne može prebaciti u mapu 📁.

- 1 Odaberite poruku koju želite prebaciti.
- 2 Pritisnite MENU za pristup izborniku dok je IC rekorder u stop modu ili modu reprodukcije.  
Prikazuje se izbornik.

- 3 Pritisnite ▲ ili ▼ na kontrolnoj tipki za odabir "Move" i zatim pritisnite ►/ENT.  
Reproducira se poruka koju želite prebaciti.

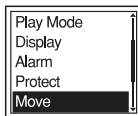

- 4 Pritisnite ▲ ili ▼ na kontrolnoj tipki za odabir mape u koju želite prebaciti poruku i zatim pritisnite ►/ENT.  
Prikazuje se "Executing..." i poruka se prebacuje na zadnje mjesto u određenoj mapi.

Kad prebacite poruku u drugu mapu, originalna poruka u prethodnoj mapi se briše.

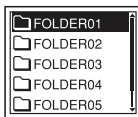

**5** Pritisnite ■ STOP za zatvaranje izbornika.

## **Za odustajanje od prebacivanja poruke**

Pritisnite ■ STOP prije koraka 4.

# Dijeljenje poruke u dva dijela

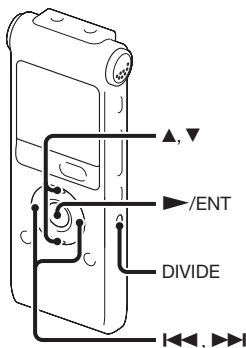

Poruku možete podijeliti tijekom reprodukcije tako da je podijeljena na dva dijela i svakom dijelu se dodjeljuje novi broj. Dijeljenjem poruke možete na vrlo jednostavan način pronaći željeni dio poruke koji želite reproducirati nakon dužeg snimanja, primjerice sastanka. Poruke je moguće dijeliti dok ukupan broj poruka u mapi ne dosegne maksimalni dozvoljeni broj.

**1** Pritisnite DIVIDE za vrijeme reprodukcije poruke koju želite podijeliti.  
Uz naziv poruke prikazuje se "Divide?".

**2** Pritisnite ▲ ili ▼ na kontrolnoj tipki za odabir "Execute" i zatim pritisnite ►/ENT.  
Prikazuje se "Dividing...", novom dijelu podijeljene poruke dodjeljuje se novi broj i broj sljedećih poruka povećava se za jedan.

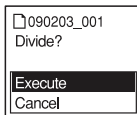

Poruka 1	Poruka 2	Poruka 3	
	↓ ▲ Poruka se dijeli.		
Poruka 1	Poruka 2	Poruka 3	Poruka 4

Povećavaju se brojevi poruka.

## **■ Napomene**

- Za dijeljenje poruke potreban je određeni slobodan prostor u memoriji.
- Kad se dijeli poruka koja ima naziv i ime izvođača, novi dio zadržava jednak naslov i ime izvođača te naziv datoteke.
- Ne mogu se dijeliti druge poruke osim onih snimljenih pomoću IC rekordera (MP3/WMA/AAC-LC datoteke prebačene s računala).
- Nakon što se poruka podijeli, ne može se više spojiti na IC rekorderu.
- Ako podijelite poruku uz koju je podešen alarm, jednaka postavka alarma ostaje samo za poruku prije dijeljenja.
- Uslijed ograničenja sustava možda nećete moći podijeliti poruku na njenom početku ili kraju.

## **Reprodukcija podijeljene poruke**

Pritisnite **◀◀** ili **▶▶** na kontrolnoj tipki za prikaz broja poruke jer podijeljene poruke svaka ima svoj broj.



# Ugađanje FM radijske postaje

(samo za ICD-UX300F)

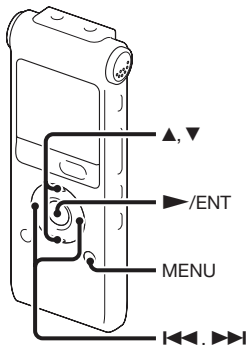

Kabel slušalice služi kao FM antena i zato spojite slušalice dok slušate radio.

### **Napomena**

Baterija se ne može puniti za vrijeme FM prijema.

- 1 Pritisnite MENU za otvaranje izbornika. Prikazuje se izbornik.
- 2 Pritisnite ▲ ili ▼ na kontrolnoj tipki za odabir "FM Radio" i zatim pritisnite ►/ENT.  
IC rekorder prelazi u mod FM radijskog prijema.

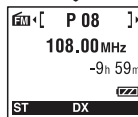
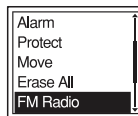

- 3 Pritisnite ▲ ili ▼ na kontrolnoj tipki za odabir frekvencije.

- 4** Više puta pritisnite ◀◀ ili ▶▶ na kontrolnoj tipki za ugađanje postaje ili pritisnite i zadržite ◀◀ ili ▶▶ na kontrolnoj tipki dok se ne počnu izmjenjivati frekvencije na pokazivaču.

IC rekorder automatski pretražuje radijske frekvencije i zaustavlja se kad pronade dobar prijem.

Ako ne možete ugoditi postaju, više puta pritisnite ◀◀ ili ▶▶ na kontrolnoj tipki za promjenu frekvencije korak po korak.

### Prikaz kod slušanja FM radija



### Odabir između zvučnika i slušalica kod slušanja FM radija

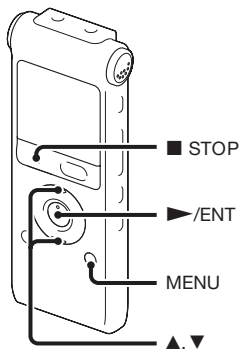

Tijekom FM prijema ili FM snimanja, preko izbornika možete odabrati zvuk iz zvučnika ili iz slušalica.

- 1** Tijekom FM prijema ili FM snimanja pritisnite MENU za pristup izborniku pri slušanju FM radija.
- Prikazuje se izbornik.

- 2** Pritisnite ▲ ili ▼ na kontrolnoj tipki za odabir "Audio Output" i zatim pritisnite ►/ENT.

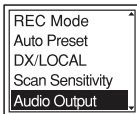

- 3** Pritisnite ▲ ili ▼ na kontrolnoj tipki za odabir "Headphones" ili "Speaker" i zatim pritisnite ►/ENT.

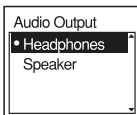

FM reprodukcija podešena je na "Headphones" kad kupite IC recorder.

- 4** Pritisnite ■ STOP za zatvaranje izbornika.

## Promjena osjetljivosti prijema FM radija

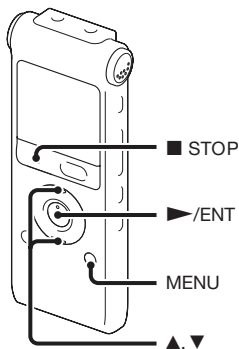

Možete podesiti osjetljivost prijema kod slušanja FM radija.

- 1** Pritisnite MODE za otvaranje izbornika za vrijeme slušanja FM radija.  
Prikazuje se izbornik.

- 2** Pritisnite ▲ ili ▼ na kontrolnoj tipki za odabir "DX/LOCAL" i zatim pritisnite ►/ENT.

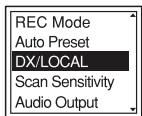

- 3** Pritisnite ▲ ili ▼ na kontrolnoj tipki za odabir "DX" ili "LOCAL" i zatim pritisnite ►/ENT.



- 4** Pritisnite ■ STOP za zatvaranje izbornika.

---

**DX** U normalnim okolnostima odaberite ovu postavku.

---

**LOCAL** Odaberite ovu postavku ako postoje smetnje uzrokovane snažnim električnim poljem oko odašiljačke antene radijske postaje i sl.

---

#### **■ Napomena**

Odaberite "DX" kad je prijem na IC rekorderu loš zbog slabog signala.

## Snimanje FM emisija

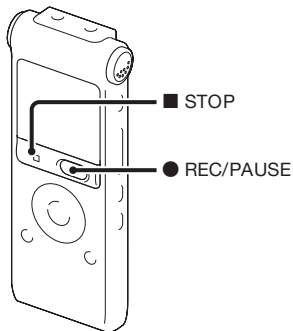

- 1** Ugodite postaju koju želite snimati.
- 2** Pritisnite ● REC/PAUSE za snimanje.
- 3** Pritisnite ■ STOP za zaustavljanje snimanja.

# Automatsko pohranjivanje FM radijskih postaja

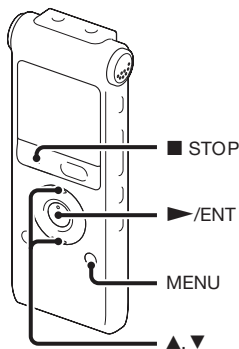

Možete automatski pohraniti do 30 FM radijskih postaja preko izbornika.

- 1 Pritisnite MODE za otvaranje izbornika za vrijeme slušanja FM radija.  
Prikazuje se izbornik.

- 2 Pritisnite ▲ ili ▼ na kontrolnoj tipki za odabir "Auto Preset" i zatim pritisnite ►/ENT.

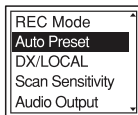

- 3 Pritisnite ▲ ili ▼ na kontrolnoj tipki za odabir "Execute" i zatim pritisnite ►/ENT.

IC rekorder automatski pretražuje dostupne radijske frekvencije i pohranjuje u memoriju postaje od nižih frekvencija prema višima. Dok se automatski pohranjuju FM radijske postaje, treperi programski broj koji se može sljedeći dodijeliti.

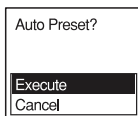

## Zaustavljanje automatskog pohranjivanja

Pritisnite **■** STOP. Pohranjene postaje do trenutka kad ste pritisnuli **■** STOP ostaju u memoriji.

## Promjena osjetljivosti pretraživanja

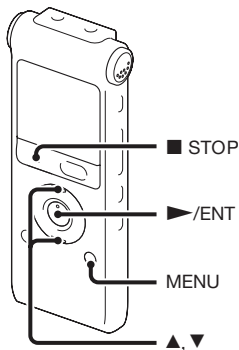

Možete podesiti osjetljivosti pretraživanja kod podešavanja FM radijskih postaja.

- 1** Pritisnite MODE za otvaranje izbornika za vrijeme slušanja FM radija. Prikazuje se izbornik.

- 2** Pritisnite ▲ ili ▼ na kontrolnoj tipki za odabir "Scan Sensitivity" i zatim pritisnite ►/ENT.

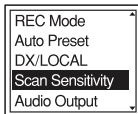

- 3** Pritisnite ▲ ili ▼ na kontrolnoj tipki za odabir "High(SCAN H)" ili "Low(SCAN L)" i zatim pritisnite ►/ENT.

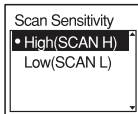

Početno je osjetljivost pretraživanja podešena na "High(SCAN H)" kod kupovine IC rekordera.

- 4** Pritisnite ■ STOP za zatvaranje izbornika.

# Ručno pohranjivanje FM radijskih postaja

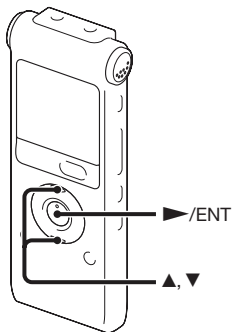

U memoriju IC rekordera možete pohraniti do 30 FM radijskih postaja.

- 1** Ugodite postaju koju želite pohraniti pod programskim brojem.  
Ako postaja koju želite ugoditi nije već pohranjena, prikazuje se "P - -". U tom slučaju je možete pohraniti pod novim programskim brojem.

- 2** Pritisnite ►/ENT.

Na pokazivaču se prikazuje programski broj, frekvencija i "Set?".

- 3** Pritisnite ▲ ili ▼ na kontrolnoj tipki za odabir "Execute" i zatim pritisnite ►/ENT.

Postaja se pohranjuje u memoriju.

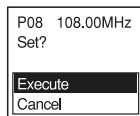



# Slušanje pohranjene radijske postaje

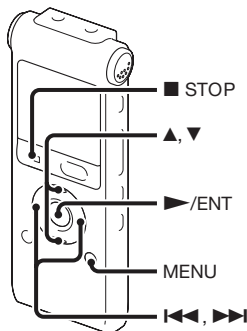

- 1 Pritisnite MENU za pristup izborniku dok je IC rekorder zaustavljen. Prikazuje se izbornik.
- 2 Pritisnite ▲ ili ▼ na kontrolnoj tipki za odabir "FM Radio" i zatim pritisnite ►/ENT.

IC rekorder prelazi u mod FM radijskog prijema.

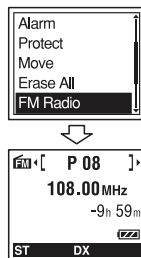

- 3 Pritisnite ▲ ili ▼ na kontrolnoj tipki za odabir programskog broja.
- 4 Više puta pritisnite ◀◀ ili ▶▶ na kontrolnoj tipki dok se ne prikaže željeni programski broj. Ako pritisnete i zadržite ◀◀ ili ▶▶ na kontrolnoj tipki, programski brojevi za izmjenjuju ubrzano.
- 5 Pritisnite ■ STOP za isključivanje FM radija.

# Brisanje pohranjenih FM radijskih postaja

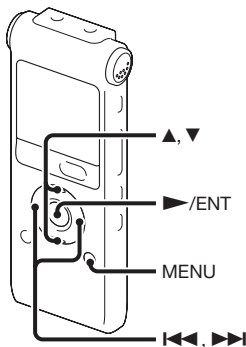

Prikaz na pokazivaču može se razlikovati od stvarnog u nekim regijama.

- 1 Pritisnite MENU za otvaranje izbornika. Prikazuje se izbornik.
- 2 Pritisnite ▲ ili ▼ na kontrolnoj tipki za odabir "FM Radio" i zatim pritisnite ►/ENT.

IC recorder prelazi u mod FM radijskog prijema.

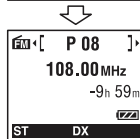
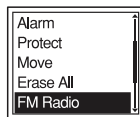

- 3 Za ugađanje postaje, više puta pritisnite ◀◀ ili ▶▶ na kontrolnoj tipki dok se ne prikaže programski broj koji želite obrisati.
- 4 Pritisnite ►/ENT. Na pokazivaču se prikazuje programski broj, frekvencija i "Erase?".
- 5 Pritisnite više puta ▲ ili ▼ na kontrolnoj tipki za odabir "Execute" i zatim pritisnite ►/ENT.

Programski broj se mijenja u "P - -".

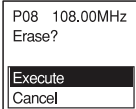

# Podešavanje preko izbornika

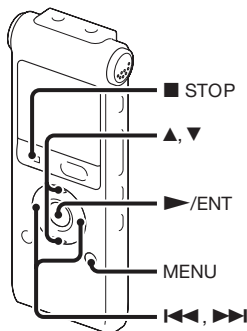

- 1** Pritisnite MENU za otvaranje izbornika.  
Prikazuje se izbornik.

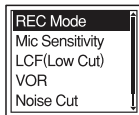

- 2** Pritisnite ▲ ili ▼ na kontrolnoj tipki za odabir opcije izbornika koju želite podesiti i zatim pritisnite ►/ENT.

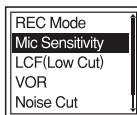

- 3** Pritisnite ▲ ili ▼ na kontrolnoj tipki za odabir postavke koju želite podesiti i zatim pritisnite ►/ENT.

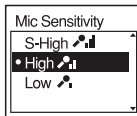

- 4** Pritisnite ■ STOP za zatvaranje izbornika.

### ■ Napomena

Ako ne pritisnete nijednu tipku unutar jedne minute, prikaz izbornika se automatski isključuje i vraća se normalan prikaz.







### Za povratak na prethodni prikaz

Pritisnite ◀◀ na kontrolnoj tipki tijekom prikaza izbornika.

### Za zatvaranje izbornika

Pritisnite ■ STOP ili MENU.



# Postavke izbornika

Opcije izbornika	Postavke	Način rada (○ : moguće podešavanje/ —: nije moguće podešavanje)				
		Stop mod	Mod reprodukcije	Mod snimanja	Mod FM radija	Mod snimanja s FM radija
REC Mode	ST, STSP, STLP, SP, LP	○	—	—	○	—
Mic Sensitivity	S-High  , High  , Low 	○	—	○	—	—
LCF(Low Cut)	ON, OFF	○	—	○	—	—
VOR	ON, OFF	○	—	○	—	—
Noise Cut	ON, OFF	○	○	—	—	—
Effect	Pop, Rock, Jazz, Bass1, Bass2, Custom, OFF	○	○	—	—	—
Easy Search	ON, OFF	○	○	—	—	—
Play Mode	1,  , ALL,  1,  ,  ALL	○	○	—	—	—
Display	Elapsed Time, Remain Time, REC Date, REC Time	○	○	○	—	○
Alarm	New, List, Pattern	○	—	—	—	—
Protect	Execute, Cancel	○	—	—	—	—
Move	(Mapa koja se prebacuje)	○	○	—	—	—
Erase All	Execute, Cancel	○	—	—	—	—
FM Radio*			○	—	—	—
Auto Preset*	Execute, Cancel	—	—	—	○	—
DX/LOCAL*	DX, LOCAL	—	—	—	○	○

\* samo za ICD-UX300F

Opcije izbornika	Postavke	Način rada (○ : moguće podešavanje/ —: nije moguće podešavanje)				
		Stop mod	Mod repro- dukcije	Mod snimanja FM	Mod FM radija	Mod snimanja s FM radija
Scan Sensitivity*	High(SCAN H), Low(SCAN L)	—	—	—	○	—
Audio Output*	Headphones, Speaker	—	—	—	○	○
Detail Menu		○	—	—	—	—
Date&Time	__y__m__d__ : __	○	—	—	—	—
Time Display	12-Hour, 24-Hour	○	—	—	—	—
Beep	ON, OFF	○	—	—	—	—
LED	ON, OFF	○	—	—	—	—
Backlight	ON, OFF	○	—	—	—	—
Language	Deutsch (njemački), English (engleski), Español (španjolski), Français (francuski), Italiano (talijanski), Русский (ruski)	○	—	—	—	—
USB Charge	ON, OFF	○	—	—	—	—
Auto Power Off	5min, 10min, 30min, 60min	○	—	—	—	—
Select Input	MIC IN, Audio IN	○	—	—	—	—
SYNC REC	ON, OFF	○	—	—	—	—
Format	Execute, Cancel	○	—	—	—	—





\* samo za ICD-UX300F

Opcije izbornika	Postavke (*: Početna postavka)	Pogledajte str.
<b>REC Mode</b>	<p>Odabir moda snimanja.</p> <p>ST*: Stereo snimanje uz visoku kvalitetu</p> <p>STSP: Stereo snimanje uz standardnu kvalitetu</p> <p>STLP: Stereo snimanje uz dugotrajnu reprodukciju</p> <p>SP: Snimanje uz standardnu mono reprodukciju</p> <p>LP: Snimanje uz dugotrajnu mono reprodukciju</p>	27
<b>Mic Sensitivity</b>	<p>Podešavanje osjetljivosti mikrofona.</p> <p>S-High  Za snimanje zvuka podalje od IC rekordera ili tihog zvuka, kao što je kod snimanja u prostranoj prostoriji.</p> <p>High *: Za snimanje zvuka normalnog razgovora ili na sastanku, kod snimanja u sobi za sastanke ili tijekom intervjua.</p> <p>Low  Za snimanje diktata pomoću mikrofona ispred usta, zvuka u blizini IC rekordera ili glasnog zvuka.</p>	28
<b>LCF(Low Cut)</b>	<p>Podešavanje funkcije LCF (Low Cut Filter) za filtriranje niskih frekvencija kako bi se smanjio šum vjetra i dobila jasnija snimka.</p> <p>ON: Aktivirana je funkcija LCF.</p> <p>OFF*: Funkcija LCF je isključena.</p>	30

Opcije izbornika	Postavke (*: Početna postavka)	Pogledajte str.
<b>VOR</b>	Podešavanje funkcije VOR (Voice Operated Recording). ON: Snimanje započinje kad IC rekorder prepozna zvuk i pauzira kad nema zvuka, uklanjajući tako snimanje za vrijeme tišine. Funkcija VOR je aktivna kad se pritisne ● REC/PAUSE. OFF*: Funkcija VOR ne radi.	31
<b>Noise Cut</b>	Podešavanje funkcije Noise Cut. ON: Smanjuje se izobličenje vrlo niskih i visokih frekvencija izvan raspona ljudskog glasa tako da se ljudski glas može jasnije čuti. OFF*: Funkcija Noise Cut ne radi.	45



Opcije izbornika	Postavke (*: Početna postavka)	Pogledajte str.
Effect	<p>Podešavanje željenog efekta zvuka pri reprodukciji u izborniku.</p> <p>Pop: Naglašava srednje frekvencije, idealno za vokalnu glazbu.</p> <p>Rock: Naglašava visoke i niske frekvencije za postizanje snažnog zvuka.</p> <p>Jazz: Naglašava visoke frekvencije za postizanje živahnog zvuka.</p> <p>Bass1: Naglašavaju se basovi.</p> <p>Bass2: Još jače naglašava basove.</p> <p>Custom: Možete kreirati vlastitu razinu zvuka za 5 pojasa za EQ.</p> <p>OFF*: Funkcija Effect ne radi.</p> <p><b>■ Napomena</b> Pri reprodukciji poruke preko ugrađenog zvučnika, slušanju FM radija ili kad je funkcija Noise Cut u izborniku podešena na "ON", funkcija Effect ne radi.</p>	46
Easy Search	<p>Podešavanje funkcije jednostavnog pretraživanja.</p> <p>ON: Možete prijeći približno 10 sekundi prema naprijed pritiskom na ►► na kontrolnoj tipki ili oko 3 sekunde unatrag pritiskom na ◀◀ na kontrolnoj tipki . Ova funkcija je korisna kod pronalaženja željenog mjesta u duljim snimkama.</p> <p>OFF*: Funkcija jednostavnog pretraživanja ne radi. Kad pritisnete ◀◀ ili ►► na kontrolnoj tipki, poruka se pretražuje prema naprijed ili unatrag.</p>	40

Opcije izbornika	Postavke (*: Početna postavka)	Pogledajte str.
<b>Play Mode</b>	<p>Odabire mod reprodukcije.</p> <p>1:  Poruka se reproducira.</p> <p>*:  Poruke iz jedne mape se kontinuirano ponavljaju.</p> <p>ALL:  Sve poruke se kontinuirano ponavljaju.</p> <p> 1:  Jedna poruka se ponavlja.</p> <p> *:  Poruke iz jedne mape se ponavljaju.</p> <p> ALL:  Sve poruke se ponavljaju.</p>	43
<b>Display</b>	<p>Promjena načina prikaza.</p> <p>Proteklo vrijeme*:  Proteklo vrijeme reprodukcije jedne poruke</p> <p>Remain Time:  Tijekom reprodukcije ili u stop modu, prikazuje se preostalo vrijeme poruke  Tijekom snimanja, prikazuje se raspoloživo vrijeme snimanja</p> <p>REC Date:  Datum snimanja</p> <p>REC Time:  Vrijeme snimanja</p>	—

Opcije izbornika	Postavke (*: Početna postavka)	Pogledajte str.
<b>Alarm</b>	<p>Podešavanje alarma.</p> <p>New*:            Za podešavanje alarma, odaberite "New" i podesite datum, vrijeme ili dan u tjednu ili odaberite svakodnevno aktiviranje.</p> <p>List:            Prikazuje se popis datuma ili dana u tjednu te vremena za koje je već podešen alarm.            Edit: Možete promijeniti odabrani datum ili dan u tjednu i vrijeme.            Cancel: Možete poništiti postavku alarma za odabrani datum ili dan u tjednu.</p> <p>Pattern:            Podešava uzorak zvuka alarma za sve postavke alarma.            Beep&amp;Play*: Nakon oglašavanja alarma reproducira se odabrana poruka.            Beep: Oglasit će se samo alarm.            Play: Reproducirat će se samo odabrana poruka.</p>	48
<b>Protect</b>	<p>Zaštite odabranu poruku kako biste spriječili njezino brisanje, dijeljenje ili premještanje.</p> <p>Execute:            Štiti odabranu poruku. Odaberete li poruku koja je već zaštićena, poništite zaštitu.</p> <p>Cancel*:            "Set Protection?" ili "Erase Protection?" se ne izvršava.</p>	–
<b>Move</b>	<p>Odabrana poruka prebacuje se u odabranu mapu. Prije pokušaja prebacivanja poruke, odaberite poruku koju želite prebaciti i zatim otvorite izbornik.</p>	53
<b>Erase All</b>	<p>Obrisat će se sve poruke u odabranoj mapi.</p> <p>Pritisnite  za povratak na prikaz mape prije brisanja poruke i odabir mape iz koje želite obrisati sve poruke te zatim prijedite u izbornik i odaberite "Execute".</p>	52

<b>Opcije izbornika</b>	<b>Postavke (*: Početna postavka)</b>	<b>Pogledajte str.</b>
<b>FM Radio**</b>	IC rekorder prelazi u mod FM radijskog prijema.	57
<b>Auto Preset**</b>	Automatski pretražuje dostupne frekvencije. Postaje se pohranjuju u memoriju. Execute: Aktivira se automatsko pretraživanje. Cancel*: Prekida se automatsko pretraživanje.	61
<b>DX/LOCAL**</b>	Podešava osjetljivost prijema kod slušanja FM radija. DX*: U normalnim okolnostima odaberite ovu postavku. LOCAL: Odaberite ovu postavku ako postoje smetnje uzrokovane snažnim električnim poljem oko odašiljačke antene radijske postaje i sl.	59
<b>■ Napomena</b>		
Odaberite "DX" kad je prijem na IC rekorderu loš zbog slabog signala.		
<b>Scan Sensitivity**</b>	Podešavanje osjetljivosti pretraživanja kod podešavanja FM radijskih postaja. High(SCAN H)*: Osjetljivost pretraživanja je podešena na visoku. Low(SCAN L): Osjetljivost pretraživanja je podešena na nisku.	62
<b>Audio Output**</b>	Tijekom FM prijema ili FM snimanja, možete odabrati zvuk iz zvučnika ili iz slušalica. Headphones*: Zvuk se reproducira preko slušalica. Speaker: Zvuk se reproducira preko zvučnika.	58

\*\* samo za ICD-UX300F

Opcije izbornika	Postavke (*: Početna postavka)	Pogledajte str.
<b>Detail Menu</b>		
<b>Date&amp;Time</b>	Sat možete podesiti podešavanjem godine, mjeseca, dana, sata i minute navedenim redom.	13
<b>Time Display</b>	Podešavanje formata sata. 12-Hour: 12:00AM = ponoć, 12:00PM = podne 24-Hour*: 0:00 = ponoć, 12:00 = podne	–
<b>Beep</b>	Uključivanje ili isključivanje zvučnog signala. ON*: Čuje se zvučni signal kao potvrda izvršenog postupka ili kao upozorenje na grešku. OFF: Ne čuje se zvučni signal.  <b>■ Napomena</b> Alarm se uključuje čak i ako u izborniku podesite "Beep" na "OFF".	–
<b>LED</b>	Uključivanje i isključivanje indikatora rada tijekom uporabe. ON*: Indikator rada svijetli ili treperi tijekom snimanja ili reprodukcije. OFF: Indikator rada ne svijetli niti treperi tijekom rada.  <b>■ Napomena</b> Kad je IC rekorder spojen na računalo, indikator rada svijetli ili treperi čak i ako je "LED" podešeno na "OFF".	–

Opcije izbornika	Postavke (*: Početna postavka)	Pogledajte str.
<b>Backlight</b>	Uključivanje ili isključivanje pozadinskog osvjetljenja pokazivača. ON*: Pozadinsko osvjetljenje pokazivača svijetli oko 10 sekundi. OFF: Pozadinsko osvjetljenje se ne aktivira čak ni tijekom rukovanja uređajem.	–
<b>Language</b>	Odabir jezika za prikaz poruka, izbornika, naziva mapa, naziva datoteka i sl. Deutsch (njemački), English (engleski), Español (španjolski), Français (francuski), Italiano (talijanski), Дóñéčé (ruski)	15
<b>USB Charge</b>	Uključivanje ili isključivanje punjenja baterije preko USB veze. ON*: Baterija se puni. OFF: Baterija se ne puni.	9
<b>■ Napomena</b>		
Ako upotrebljavate USB AC adapter (opcija) za spajanje IC rekordera u zidnu utičnicu, baterija se puni bez obzira na ovu postavku.		
<b>Auto Power Off</b>	Ako IC rekorder ostavite uključen kroz podešeno vrijeme, automatski će se isključiti. 5min: IC rekorder će se isključiti nakon otprilike 5 minuta. 10min*: IC rekorder će se isključiti nakon otprilike 10 minuta. 30min: IC rekorder će se isključiti nakon otprilike 30 minuta. 60min: IC rekorder će se isključiti nakon otprilike 60 minuta.	–

Opcije izbornika	Postavke (*: Početna postavka)	Pogledajte str.
<b>Select Input</b>	<p>Odabir vanjskog ulaza koji će se snimati preko priključnice (mikrofon).</p> <p>MIC IN*:            Odabir snimanja poruke preko vanjskog mikrofona.</p> <p>Audio IN:            Odabir kod snimanja pomoću drugog uređaja.</p>	35, 36
<b>SYNC REC</b>	<p>Ako se podesi na "ON", IC rekorder prelazi u pauzu snimanja ako nema zvuka dulje od 2 sekunde, nakon čega pokreće snimanje nove poruke kad se prepozna zvuk.</p> <p>ON:            Aktivirana je funkcija sinkroniziranog snimanja.</p> <p>OFF*:            Isključena je funkcija sinkroniziranog snimanja.</p>	36
<b>Format</b>	<p>Odabire se formatiranje memorije.</p> <p>Execute:            Prikazuje se "Formatting..." i memorija se formatira.</p> <p>Cancel*:            Memorija se ne formatira.</p> <p><b>■ Napomene</b></p> <ul style="list-style-type: none"> <li>• Upotrijebite ovu funkciju za formatiranje memorije IC rekordera.</li> <li>• Kad se memorija formatira, obrisat će se svi podaci pohranjeni u IC rekorder. Nakon što se memorija obriše, nije moguće obnoviti obrisane podatke.</li> </ul>	—

# Uporaba IC rekordera s računalom

Spojite li IC rekorder na računalo, ono će ga prepoznati i moći ćete prenositi podatke među njima.

### **Kopiranje poruka iz IC rekordera na računalo radi pohrane (str. 84)**

Možete kopirati poruke snimljene na IC rekorderu kako biste ih pohranili.

### **Kopiranje glazbenih datoteka iz računala na IC rekorder i njihova reprodukcija (str. 85)**

Možete kopirati MP3/WMA/AAC-LC datoteke iz računala tako da ih jednostavno povučete i pustite dok je IC rekorder spojen s računalom. Također možete reproducirati kopirane datoteke.

### **Uporaba IC rekordera kao USB memorije – funkcija pohrane podataka (str. 88)**

Možete privremeno pohraniti slikovne ili tekstualne podatke pohranjene na računalu na IC rekorder.

## **Sistemske zahtjevi za računalo**

Pogledajte "Sistemske zahtjevi" na str. 96.



## Spajanje IC rekordera na računalo

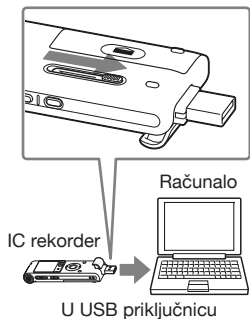

**1** Pomaknite kliznik USB priključka na stražnjoj strani IC rekordera u smjeru strelice i umetnite USB priključak u USB priključnicu na uključenom računalu.

**2** Provjerite je li IC rekorder pravilno prepoznat.

Windows operativni sustav: otvorite "My Computer" ili "Computer" i uvjerite se da je "IC RECORDER" prepoznat.

Macintosh operativni sustav: uvjerite se da je "IC RECORDER" pogon prikazan na radnoj površini.

Računalo prepoznaje IC rekorder čim se uspostavi veza. Kad je IC rekorder spojen na računalo, na pokazivaču IC rekordera prikazano je "Connecting".

Ako ne možete umetnuti USB priključak IC rekordera izravno u USB priključnicu računala, koristite isporučeni USB spojni kabel.

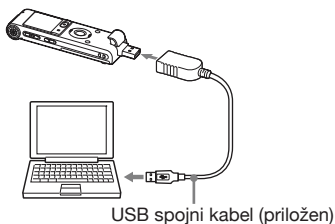

### **Napomene**

- Ako spojite više od dva USB uređaja na vaše računalo, normalan rad nije zajamčen.
- Nije zajamčena uporaba ovog IC rekordera s USB hubom ili USB produžnim kabelom, osim s onim koji je isporučen.
- Ovisno o spojenim USB uređajima, moguće su nepravilnosti u radu.

- Prije spajanja IC rekordera na računalo, provjerite je li u njega uložena baterija.
- Savjetujemo vam da odspojite IC rekorder iz računala kad ne koristite IC rekorder s računalom.

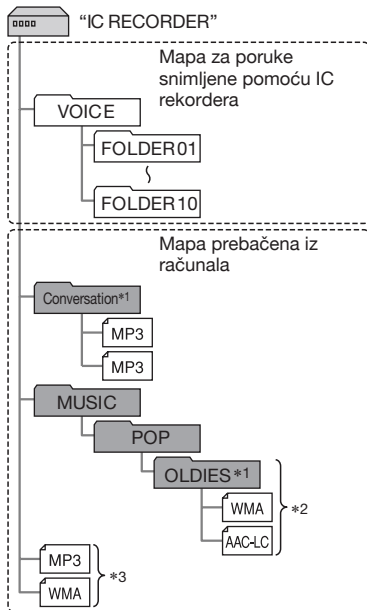

## Struktura mapa i datoteka

Spojite li IC rekorder na računalo, možete vidjeti strukturu mapa i datoteka na zaslonu računala.



Mape i datoteke se prikazuju na zaslonu računala na prikazan način.

Mape na pokazivaču IC rekordera su označene na sljedeći način:

- : Mape u koje možete snimati pomoću IC rekordera (Već su bile izrađene kad ste kupili IC rekorder.)
- : Mapa prebačena iz računala (Prikazuju se kad su iz računala prebačene glazbene datoteke.)

### Napomena

Pomoću IC rekordera možete snimati poruke u najviše 10 mapa (FOLDER01-10).

- \*1 Naziv mape u koju su pohranjene glazbene datoteke prikazuje se na IC rekorderu u izvornom obliku, tako da je praktično unaprijed mapi dati lako prepoznatljiv naziv. Mape prikazane na slici su primjer naziv mapa.
- \*2 IC rekorder može prepoznati do 8 razina mapa koje su kopirane na njega.
- \*3 Ako kopirate MP3 datoteke pojedinačno, prikazat će se kao "No Folder".

### Savjeti

- Možete promijeniti naziv mape, naslov, naziv izvođača i/ili broj datoteke na računalu.
- Na IC rekorderu je moguć prikaz naslova ili izvođača i sličnih podataka snimljenih u glazbene datoteke. Unesite ID3 tag informacije pomoću softvera kojim ste izradili MP3 datoteke na vašem računalu.
- Možete prikazati informacije redom tako da pritisćete kontrolnu tipku ▲ ili ▼ (str. 86).

### Napomene

- Nije moguće kopirati 511 ili više mapa (osim VOICE mapa) ili datoteka u korijensku mapu koja je smještena odmah ispod "IC RECORDER" na računalu. To se događa zbog ograničenja sustava (samo za ICD-UX200).
- Ako nije unesen naziv zapisa niti ime izvođača, prikazat će se "Unknown".

# Kopiranje poruka s IC rekordera na računalo radi pohrane

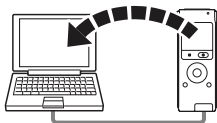

Možete pohraniti poruke ili mape tako da ih kopirate iz IC rekordera na računalo.

**1** Spojite IC rekordera na računalo (str. 81).

**2** Kopirajte poruke ili mape koje želite prebaciti na računalo.

Povucite i pustite željene poruke ili mape iz "IC RECORDER" na lokalni disk računala.

 **Kopiranje poruke ili mape (drag and drop)**

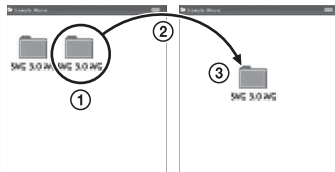

- 1 Kliknite i zadržite,
- 2 povucite,
- 3 i zatim pustite.

**3** Odspojite IC rekorder s računala (str. 91).

Želite li kreirati CD, koristite komercijalno dostupnu aplikaciju za snimanje CD-a, aplikaciju za snimanje CD-a instaliranu na računalo, ili Windows Media Player. Za detalje o uporabi aplikacije za snimanje CD-a ili Windows Media Playera, pogledajte upute za uporabu isporučene sa softverskom aplikacijom ili se obratite proizvođaču.

# Kopiranje glazbenih datoteka iz računala na IC rekorder i njihova reprodukcija

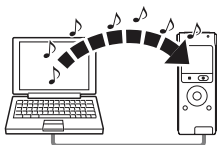

Možete kopirati glazbu ili druge audiodatoteke (MP3/WMA/AAC-LC\*) iz računala na IC rekorder postupkom povlačenja i puštanja, zatim ih možete reproducirati na IC rekorderu.

MP3/WMA/AAC-LC datoteku možete načiniti primjenom softverske aplikacije i sl. instalirane na vašem računalu.

\* Formate datoteka koji se mogu reproducirati na IC rekorderu provjerite u "Tehničkim podacima" (str. 96).

## Kopiranje glazbene datoteke iz računala na IC rekorder (drag and drop)

**1** Spojite IC rekordera na računalo (str. 81).





**2** Kopirajte mapu s MP3 datotekama na IC rekorder.

U Windows operativnom sustavu pomoću aplikacije Explorer, a u Macintosh operativnom sustavu pomoću aplikacije Finder, povucite i spustite (drag and drop) mapu na IC rekorder.

IC rekorder može prepoznati do 500 mapa. Možete kopirati najviše 999 datoteka u jednu mapu i ukupno najviše 5000 datoteka.

**3** Odspojite IC rekorder s računala (str. 91).

**4** Pritisnite .

**5** Pritisnite  ili  na kontrolnoj tipki kako biste odabrali mapu () u koju su pohranjene glazbene datoteke i zatim pritisnite  na kontrolnoj tipki.

**6** Pritisnite ▲ ili ▼ na kontrolnoj tipki za odabir glazbene datoteke koju želite reproducirati.

**7** Pritisnite ►/ENT za pokretanje reprodukcije.

**8** Pritisnite ■ STOP za zaustavljanje reprodukcije.

Maksimalno vrijeme reprodukcije (zapisa\*) kod reprodukcije glazbenih datoteka pomoću IC rekordera je sljedeće:

	<b>48 kbps</b>	<b>128 kbps</b>	<b>256 kbps</b>
ICD-UX200	89 h 15 min (1338 zapis)	33 h 25 min (501 zapis)	16 h 40 min (250 zapis)
ICD-UX300/ UX300F	178 h 40 min (2680 zapisa)	67 h (1005 zapisa)	33 h 25 min (501 zapis)

\* Kod prijenosa MP3 datoteka na IC rekorder od kojih svaki traje 4 minute.

### **■ Napomena**

Ako ste prenijeli glazbene datoteke pomoću računala, te datoteke možda neće biti kopirane redosljedom prijenosa zbog ograničenja sustava. Želite li glazbene datoteke kopirati s računala na IC rekorder jednu po jednu, možete prikazati i reproducirati glazbene datoteke redosljedom kopiranja.

## **Prikaz za vrijeme reprodukcije glazbene datoteke**

Pritisnite ▲ ili ▼ na kontrolnoj tipki za provjeru informacija o glazbenoj datoteci tijekom reprodukcije.

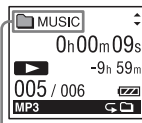

: Naziv mape

: Naslov

: Naziv izvođača

: Naziv datoteke

### **Savjet**

Možete promijeniti naziv mape, naslov, naziv izvođača i/ili broj datoteke na računalu.

## Kako bolje uživati u glazbenim datotekama

### Odabir moda reprodukcije

Preko izbornika možete odabrati mod reprodukcije, kao što je reprodukcija jedne datoteke, kontinuirana reprodukcija datoteka u jednoj mapi, kontinuirana reprodukcija svih glazbenih datoteka, ponavljanje jedne datoteke, ponavljanje datoteka u jednoj mapi ili ponavljanje svih glazbenih datoteka. Detalje potražite na str. 43.

### Podešavanje brzine reprodukcije – DPC (Digital Pitch Control) funkcija

Preko izbornika možete podesiti brzinu reprodukcije između +100% i –50% od normalne brzine. Kod poruka snimljenih kao WMA/AAC-LC datoteke, može se podešavati brzina reprodukcije između 0% i –50%.

Detalje potražite na str. 41.

### Odabir efekta zvuka

Možete smanjiti šum ili podesiti efekt kao što je "Pop", "Rock", "Jazz", "Bass1", "Bass2" ili "Custom" za stavku za reprodukciju u izborniku.

Detalje potražite na str. 45 i 46.

## Reprodukcija poruke u željeno vrijeme pomoću alarma

Možete započeti reprodukciju odabrane poruke u željeno vrijeme.

Detalje potražite na str. 48.

## Uporaba IC rekordera kao USB memorije – funkcija pohrane podataka

Kad je IC rekorder spojen s računalom, izravno ili putem spojnog USB kabela, na IC rekorder se mogu privremeno pohraniti slikovni ili tekstualni podaci, kao i poruke i datoteke snimljene pomoću IC rekordera. Vaše računalo treba zadovoljiti navedene sistemske zahtjeve kako biste IC rekorder mogli koristiti kao USB memoriju. Detalje o sistemskim zahtjevima potražite na str. 96.



# Uporaba Voice Recognition softvera

Kad na računalo instalirate softver za prepoznavanje glasa (nije isporučen), možete transkribirati poruku u tekstualnu datoteku.

## Uvod u softver za prepoznavanje glasa

Dragon NaturallySpeaking je softver za prepoznavanje glasa koji omogućuje raspoznavanje i transkribiranje snimljenog glasa u poruci te konvertiranje glasa u tekstualnu datoteku.

Za detalje o Dragon NaturallySpeaking softveru, pogledajte upute za uporabu isporučene uz Dragon NaturallySpeaking. Za informacije o uporabi Dragon NaturallySpeaking softvera, pogledajte dokumentaciju isporučenu uz softver. Za najnoviju verziju i informacije o dostupnosti Dragon NaturallySpeaking softvera po regijama, molimo, posjetite internetsku stranicu: <http://www.nuance.com>

### **Napomene**

- Značajku transkribiranja možete koristiti samo ukoliko ste na računalo instalirali softver Dragon NaturallySpeaking Select ili Professional Edition (nije isporučeno).

Za instalaciju Dragon NaturallySpeaking softvera, vaše računalo treba udovoljavati određenim sistemskim zahtjevima.

- Možete transkribirati sljedeće poruke, pohranjene na IC rekorderu ili računalu:
  - Poruke snimane u ST, STSP, STLP ili SP modu snimanja (MP3 datoteke)
  - 44,1/16/11 kHz 16-bitne WAV/AAC-LC datoteke pohranjene na računalu
- Ne možete transkribirati poruku koja sadrži glasove više od jedne osobe.

## Izrada datoteke korisnika prilagođene vašem snimljenom govoru (učenje)

### Što je to "učenje"?

Prije nego što možete transkribirati snimljene poruke pomoću Dragon NaturallySpeaking softvera, potrebno je izraditi datoteku korisnika koja je posebno prilagođena zvuku vašeg snimljenog govora. Ovaj postupak zove se "učenje". Kad je učenje dovršeno, Dragon NaturallySpeaking izrađuje datoteku govora korisnika koja sadrži informacije o vašem snimljenom govoru.

- Pogledajte upute za uporabu ili datoteku pomoći, isporučene uz Dragon NaturallySpeaking, jer su neki dijelovi učenja isti kao i oni koji su potrebni za diktat izravno na računalo pomoću slušalica s mikrofonom.
- Čak i ako ste već izradili datoteku govora korisnika pomoću slušalica s mikrofonom, trebali biste izraditi odvojenu datoteku govora za IC rekorder radi postizanja veće točnosti prepoznavanja.

## Savjeti za uporabu IC rekordera

Kod transkribiranja poruka snimljenih IC rekorderom, sljedeći savjeti mogu vam pomoći pri postizanju maksimalne točnosti prepoznavanja.

- **Podesite "REC Mode" na "ST", "STSP", "STLP" ili "SP" u izborniku.** Kod izrade datoteke govora korisnika (učenje), podesite "REC Mode" na mod na kojem inače koristite softver za prepoznavanje govora.
- **Podesite "Mic Sensitivity" na "Low" u izborniku.**

- **Čvrsto držite IC rekorder i pokrenite snimanje.**

Držite IC rekorder tako da se mikروفon nalazi na oko 2 – 3 cm udaljenosti od kutova vaših usta, ne izravno ispred. Ovo umanjuje zvuk vašeg daha u snimci, te omogućuje maksimalnu točnost prepoznavanja.

## Napomena

Kako bi se postigla maksimalna točnost prepoznavanja, izbjegavajte snimanje na bučnim mjestima, primjerice, na postaji podzemne željeznice.

# Odspajanje IC rekordera od računala

Slijedite postupak u nastavku jer se u suprotnom podaci mogu oštetiti.

- 1 Provjerite da indikator rada ne svijetli.
- 2 Sljedeći postupak izvedite na računalu.  
U Windows zaslonu, lijevom tipkom miša kliknite na ikonu na dnu radne površine računala.



→ Ljevom tipkom miša kliknite na "Safely remove USB Mass Storage Device". Ikona može biti drugačija kod drugih operativnih sustava.  
Na zaslonu Macintosh računala, povucite ikonu "IC RECORDER" s radne površine u "Trash" i pustite je ondje.  
Detalje o odspajanju IC rekordera od računala pogledajte u uputama za uporabu računala.

- 3 Provjerite je li nestao prikaz s pokazivača IC rekordera.
- 4 Odspojite IC rekorder iz USB priključnice računala i pomaknite kliznik USB priključka u smjeru strelice kako biste uvukli USB priključak.

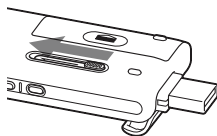

# Uporaba USB AC adaptera (opcija)

USB priključak IC rekordera



USB AC adapter  
(opcija)

Punjivu bateriju možete puniti i spajanjem IC rekordera u zidnu utičnicu preko USB AC adaptera AC-U50A (opcija).

Bateriju možete puniti za vrijeme uporabe IC rekordera, što je korisno kod duljih snimanja. Kada prvi put upotrebljavate IC rekorder ili ako ga niste upotrebljavali neko vrijeme, preporučuje se da punite baterije više puta dok se ne prikaže indikator "FULL". Potrebno je oko 3 sata i 30 minuta za potpuno punjenje prazne baterije.\*

### **Napomena**

Kod vašeg prodavatelja možda nećete pronaći neki od navedenog pribora. Molimo, za dodatne informacije obratite se dobavljaču.

**1** Spojite USB AC adapter (opcija) u zidnu utičnicu.

**2** Pomaknite kliznik USB priključka IC rekordera i spojite IC rekorder na USB AC adapter.

Dok se baterija puni, prikazuje se animirani indikator baterije.

Sada možete upotrebljavati IC rekorder za vrijeme punjenja baterije.



\* Vrijeme je samo okvirno i vrijedi za potpuno punjenje potpuno praznih baterija pri sobnoj temperaturi. Vrijeme punjenja ovisi o preostalom naponu baterija i uvjetima punjenja. Također je potrebno više vremena ako je temperatura baterija niska ili ako su baterije zamijenjene tijekom prijenosa podataka na IC rekorder.

## Odspajanje IC rekordera iz zidne utičnice

Slijedite postupak opisan u nastavku jer se u suprotnom, podaci sadržani na IC rekorderu mogu oštetiti ili mogu postati nečitki.

- 1 Ako snimate ili reproducirate poruku, pritisnite **■** STOP kako bi IC rekorder prešao u stop mod.
- 2 Provjerite da indikator rada ne svijetli.
- 3 Odspojite IC rekorder iz USB AC adaptera i zatim odspojite USB AC adapter iz zidne utičnice.

### **■** Napomene

- Tijekom snimanja (indikator rada svijetli ili treperi crveno) ili pristupa podacima (indikator rada treperi narančasto),
  - IC rekorder se ne smije spajati ili odspajati iz USB AC adaptera spojenog u zidnu utičnicu.
  - USB AC adapter spojen s IC rekorderom se ne smije spajati ili odspajati iz zidne utičnice.

Podaci bi se mogli oštetiti. Ako IC rekorder obrađuje veću količinu podataka, animacija ažuriranja se može prikazivati dulje vrijeme. To ne znači da se IC rekorder pokvario.

Pričekajte dok prikaz pokretanja uređaja ne nestane s pokazivača.

- Dok se upotrebljava USB AC adapter (opcija), na pokazivaču se ne prikazuje indikator stanja baterije.

# Mjere opreza

## O napajanju

Za napajanje uređaja koristite isključivo 1,5 V ili 1,2 V DC. Upotrijebite jednu LR03 (veličine AAA) alkalnu bateriju ili jednu NH-AAA punjivu bateriju.

## O sigurnosti

Ne koristite uređaj tijekom upravljanja vozilom, vožnje bicikla ili upravljanja motornim vozilom.

## O rukovanju

- Ne ostavljajte uređaj na mjestima blizu izvora topline ili pod izravnim utjecajem sunčeve svjetlosti, pretjerane prašine ili mehaničkih udara.
- Ukoliko neki predmet ili tekućina prođu u uređaj, uklonite bateriju i prije sljedeće uporabe, neka uređaj provjeri kvalificirani tehničar.
- Pazite da uređaj ne polijete vodom. Nije vodonepropustan. Osobito pazite u sljedećim situacijama.
  - Kad uređaj imate u džepu te idete u kupaonicu i sl.  
Kad se saginjete, uređaj može upasti u vodu i namočiti se.

- Kad uređaj koristite u okruženju gdje je izložen kiši, snijegu ili vlazi.
- U uvjetima gdje se znojite. Dirate li uređaj mokrim rukama ili ga stavljate u džep mokre odjeće, može se namočiti.

- Koristite li slušalice na vrlo suhom zraku, možete osjetiti bol u ušima. To se ne događa zbog kvara slušalica, već zbog nakupljanja statičkog elektriciteta u vašem tijelu. Stvaranje statičkog elektriciteta možete smanjiti nošenjem odjeće koja nije od sintetike.

## O smetnjama

- Tijekom snimanja ili reprodukcije ste postavili IC rekorder u blizini izvora napajanja, fluorescentne svjetiljke ili mobilnog telefona tako da se mogu čuti smetnje.
- Ako prstom ili nekim predmetom dodirnete ili ostružete IC rekorder tijekom snimanja, mogu se snimiti smetnje.

## O održavanju

Za čišćenje kućišta upotrijebite meku tkaninu lagano natopljenom vodom. Nemojte upotrebljavati alkohol, benzin ili razrjeđivač.

Ukoliko imate pitanja ili problem vezan uz uređaj, obratite se najbližem Sony prodavatelju.

### **Savjet o sigurnosnim kopijama**

Kako biste spriječili potencijalnu opasnost od gubljenja podataka uzrokovanu slučajnim djelovanjem ili kvarom IC rekordera, savjetujemo da napravite zaštitne kopije snimljenih poruka na vrpcu, računalo i sl.

# Tehnički podaci

## Sistemske zahtjevi

### Operativni sustavi:

- Windows Vista® Ultimate Service Pack 1 ili noviji
- Windows Vista® Business Service Pack 1 ili noviji
- Windows Vista® Home Premium Service Pack 1 ili noviji
- Windows Vista® Home Basic Service Pack 1 ili noviji
- Windows® XP Media Center Edition 2005 Service Pack 3 ili noviji
- Windows® XP Media Center Edition 2004 Service Pack 3 ili noviji
- Windows® XP Media Center Edition Service Pack 3 ili noviji
- Windows® XP Professional Service Pack 3 ili noviji
- Windows® XP Home Edition Service Pack 3 ili noviji
- Windows® 2000 Professional Service Pack 4 ili noviji
- Mac OS X (v10.2.8-v10.5)
- Već instaliran

### ■ Napomene

- Rad se ne može jamčiti sa sustavima koji nisu ovdje navedeni (Windows® 98, Linux i sl.).
- 64 bitne verzije Windows® XP nisu podržane.
- Za informacije o najnovijim verzijama i kompatibilnosti s vašim operativnim sustavom, posjetite stranicu za podršku za IC rekorder.  
<http://support.sony-europe.com/DNA>

### Hardversko okruženje:

- Port: USB priključnica
- Zvučna kartica: Zvučne kartice koje su kompatibilne s Microsoft® Windows® operativnim sustavima.

### ■ Napomena

- Nisu podržani sljedeći sustavi:
  - Operativni sustavi koji nisu navedeni u lijevom stupcu
  - Osobno konstruirana računala ili operativni sustavi
  - Nadograđeni operativni sustavi
  - Multi-boot sustavi
  - Multi-monitor sustavi



## Kod uporabe Windows® 2000 Professional

Instalirajte driver iz "SonyRecorder\_Driver.exe" na IC rekorderu.

## Dizajn i tehnički podaci

### Dio za snimanje IC rekordera

Kapacitet (iskoristivi)

ICD-UX200: 2 GB

(približno 1,79 GB = 1 928 822 784 bajtova)

ICD-UX300/UX300F: 4 GB

(približno 3,59 GB = 3 860 922 368 bajtova)

Dio kapaciteta memorije koristi se za upravljanje podacima.

Frekvencijski raspon

- ST: 40 Hz - 20 000 Hz
- STSP: 40 Hz - 15 000 Hz
- STLP: 60 Hz - 7500 Hz
- SP: 60 Hz - 10 000 Hz
- LP: 60 Hz - 3400 Hz

Brzine prijenosa i frekvencije uzorkovanja za MP3 datoteke\*1

Brzina prijenosa: 32 kbps - 320 kbps, VBR

Frekvencije uzorkovanja:

16/22,05/24/32/44,1/48 kHz

\*1 Podržana je i reprodukcija MP3 datoteka snimljenih pomoću IC rekordera. Nisu podržani svi uređaji za kodiranje.

Brzina prijenosa i frekvencije uzorkovanja\*2 kod WMA datoteka

Brzina prijenosa: 32 kbps - 192 kbps\*3, VBR  
Frekvencije uzorkovanja: 44,1 kHz

\*2 WMA Ver. 8 Class2A je kompatibilna, međutim, MBR (Multi Bit Rate), Lossless, Professional i Voice nisu podržani. IC rekorder ne može reproducirati sadržaje s DRM zaštitom. Nisu podržani svi uređaji za kodiranje.

\*3 Funkcija NoiseSubstitution nije podržana i zato reprodukcija postaje jednostavna uz brzinu prijenosa od 32 kbps.

Brzine prijenosa i frekvencije uzorkovanja za AAC-LC datoteke\*4

Brzina prijenosa: 16 kbps - 320 kbps, VBR  
Frekvencije uzorkovanja:

11,025/12/16/22,05/24/32/44,1/48 kHz

\*4 Nisu podržani svi uređaji za kodiranje.

### FM radijski prijemnik

Frekvencijski raspon

87,5 MHz - 108 MHz

Međufrekvencija 150 kHz

Antena

Kabel stereo slušalica

## Općenito

### Zvučnik

Približno 16 mm promjera

### Ulaz/izlaz

- Priključnica za mikrofon (mini, stereo)
  - ulaz za napajanje, minimalna ulazna razina 0,9 mV, 3 kilohma ili manja impedancija mikrofona
- Priključnica za slušalice (mini, stereo)
  - izlaz za slušalice 8 - 300 ohma
- USB priključak
  - Kompatibilno s High-Speed USB

### Kontrola brzine reprodukcije (DPC)

+100% do -50% (MP3)

0% do -50% (WMA/AAC-LC)

### Izlazna snaga

90 mW

### Napajanje

Jedna NH-AAA punjiva baterija (priložena):

1,2 V DC

Jedna LR03 (veličina AAA) alkalna baterija

(opcija): 1,5 V DC

### Radna temperatura

5 °C - 35 °C

Dimenzije (š/v/d) (bez dijelova koji strše i kontrola) (JEITA)\*5

36,6 mm × 98,5 mm × 14,6 mm

## Masa (JEITA)\*5

Približno 58 g zajedno s NH-AAA punjivom baterijom

\*5 Izmjerena vrijednost prema standardima JEITA (Japan Electronics and Information Technology and Industries Association)

## Isporučeni pribor

Pogledajte str. 7.

## Dodatan pribor

Aktivni zvučnik SRS-M50

Electret kondenzatorski mikrofon ECM-CS10, ECM-CZ10, ECM-DS70P, ECM-DS30P, ECM-TL1

Punjiva baterija NH-AAA-B2K

USB AC adapter AC-U50A

Punjač baterije BCG-34HS2KA

Kod vašeg prodavatelja možda nećete pronaći neki od gore navedenog pribora. Molimo, za dodatne informacije obratite se dobavljaču.

Dizajn i tehnički podaci podložni su promjenama bez najave. Proizvođač ne preuzima odgovornost za eventualne tiskarske pogreške.

## Maksimalno vrijeme snimanja\*6\*7

Maksimalno vrijeme snimanja svih mapa je kako slijedi.

	<b>ST mod</b>	<b>STSP mod</b>	<b>STLP mod</b>	<b>SP mod</b>	<b>LP mod</b>
ICD-UX200	22 h	33 h	89 h	133 h	535 h
	15 min	25 min	15 min	55 min	45 min
ICD-UX300/ UX300F	44 h	67 h	178 h	268 h	1072 h
	40 min		40 min	5 min	25 min

(h: sati/min: minute)

\*6 Kad namjeravate dugotrajno kontinuirano snimati, možda ćete tijekom snimanja trebati zamijeniti bateriju novom. Detalje o trajanju baterije potražite na str. 100.

\*7 Maksimalno vrijeme snimanja će se razlikovati ako snimate u različitim modovima snimanja.

## Trajanje baterija\*1

### Kod uporabe Sony NH-AAA punjive baterije

Mod snimanja	ST*2	STSP*3	STLP*4	SP*5	LP*6	Glazbena datoteka (128 kbps/44,1 kHz)
Snimanje	Oko 11 h	Oko 11 h 30 min	Oko 14 h	Oko 12 h	Oko 14 h 30 min	–
Reprodukcija*7 preko zvučnika	Oko 20 h	Oko 20 h 30 min	Oko 22 h	Oko 21 h 30 min	Oko 21 h	Oko 20 h 30 min
Reprodukcija preko slušalica	Oko 42 h	Oko 43 h 30 min	Oko 49 h 30 min	Oko 50 h	Oko 53 h 30 min	Oko 43 h 30 min
FM snimanje	Oko 3 h 30 min	Oko 4 h 30 min	Oko 4 h	Oko 4 h	Oko 5 h	–

FM prijem: Oko 6 h

(h: sati/min: minute)

### Kod uporabe Sony LR03 (SG) (veličina AAA) alkalne baterije

Mod snimanja	ST*2	STSP*3	STLP*4	SP*5	LP*6	Glazbena datoteka (128 kbps/44,1 kHz)
Snimanje	Oko 11 h	Oko 12 h	Oko 15 h	Oko 12 h 30 min	Oko 15 h	–
Reprodukcija*7 preko zvučnika	Oko 26 h 30 min	Oko 27 h 30 min	Oko 29 h	Oko 28 h 30 min	Oko 30 h	Oko 27 h 30 min

<b>Mod snimanja</b>	<b>ST*2</b>	<b>STSP*3</b>	<b>STLP*4</b>	<b>SP*5</b>	<b>LP*6</b>	<b>Glazbena datoteka (128 kbps/44,1 kHz)</b>
Reprodukcija preko slušalica	Oko 63 h	Oko 67 h	Oko 75 h 30 min	Oko 75 h	Oko 83 h	Oko 67 h
FM snimanje	Oko 3 h 30 min	Oko 4 h 30 min	Oko 4 h	Oko 4 h	Oko 5 h	

FM prijem : Oko 7 h 30 min

(h: sati/min: minute)





- \*1 Vijek trajanja baterije je izmjeren metodama testiranja u vlasništvu tvrtke Sony. Vrijeme trajanja baterije može se smanjiti ovisno o načinu uporabe IC rekordera
- \*2 ST: Stereo snimanje uz visoku kvalitetu
- \*3 STSP: Stereo snimanje uz standardnu kvalitetu
- \*4 STLP: Stereo snimanje uz dugotrajnu reprodukciju
- \*5 SP: Snimanje uz standardnu mono reprodukciju
- \*6 LP: Snimanje uz dugotrajnu mono reprodukciju
- \*7 Kod reprodukcije preko ugrađenog zvučnika uz glasnoću na razini 15



# U slučaju problema

Prije odnošenja IC rekordera u servis, provjerite sljedeće natuknice. Ukoliko problem postoji i nakon provjere, obratite se najbližem Sony servisu.

Molimo imajte na umu da se snimljene poruke mogu obrisati kod servisiranja ili popravka.

Pojava	Rješenje
IC rekorder se ne može isključiti.	<ul style="list-style-type: none"><li>• Držite preklopku HOLD/POWER u smjeru "POWER" dulje od dvije sekunde dok je IC rekorder zaustavljen (str. 12).</li></ul>
IC rekorder se ne može uključiti.	<ul style="list-style-type: none"><li>• IC rekorder je isključen. Držite preklopku HOLD/POWER u smjeru "POWER" dulje od jedne sekunde (str. 12).</li></ul>
IC rekorder se automatski isključuje.	<ul style="list-style-type: none"><li>• Ako IC rekorderom ne rukujete određeno vrijeme, aktivirat će se funkcija automatskog isključivanja. (Tvornički je vrijeme do automatskog isključivanja podešeno na "10min".) Preko izbornika možete podesiti željeno vrijeme do isključivanja (str. 78).</li></ul>
Prikaz ne nestaje s pokazivača. Prikaz je zamućen.	<ul style="list-style-type: none"><li>• Uklonite zaštitnu foliju s pokazivača prije uporabe IC rekordera.</li></ul>
IC rekorder ne radi.	<ul style="list-style-type: none"><li>• Baterija je uložena s nepravilno okrenutim polaritetima (str. 9).</li><li>• Baterija je prazna (str. 11).</li><li>• IC rekorder je isključen. Držite preklopku HOLD/POWER u smjeru "POWER" dulje od jedne sekunde (str. 12).</li><li>• Aktivirana je funkcija HOLD. Pomaknite preklopku HOLD/POWER prema sredini (str. 17).</li></ul>
Iz zvučnika se ne čuje zvuk.	<ul style="list-style-type: none"><li>• Glasnoća je podešena na najmanju razinu (str. 21).</li><li>• Priključene su slušalice (str. 40).</li><li>• Dok slušate FM radio, "Audio Output" je podešen na "Headphones". Podesite na "Speaker" (str. 58).</li></ul>

Pojava	Rješenje
Čuje se zvuk iz zvučnika dok su priključene slušalice.	<ul style="list-style-type: none"> <li>Ako ne priključite pravilno slušalice tijekom reprodukcije, zvuk se može čuti iz zvučnika. Odspojite slušalice i ponovno ih pravilno spojite.</li> <li>Dok slušate FM radio, "Audio Output" je podešen na "Speaker". Podesite na "Headphones" (str. 58).</li> </ul>
Ne svijetli indikator rada.	<ul style="list-style-type: none"> <li>"LED" je podešeno na "OFF". Prikažite izbornik i podesite "LED" na "ON" (str. 77).</li> </ul>
Prikazuje se "Memory Full" i ne možete pokrenuti snimanje.	<ul style="list-style-type: none"> <li>Memorija je puna. Izbrišite neke poruke (str. 25) ili obrišite sve poruke nakon što ih pohranite na računalo.</li> </ul>
Prikazuje se "File Full" i ne može se rukovati IC rekorderom.	<ul style="list-style-type: none"> <li>U odabranu  mapu je snimljeno ukupno 99 poruka ili je ukupno snimljeno 990 poruka (ako je kreirano 10 mapa). Zato nije moguće snimiti drugu poruku ili prebaciti poruku, Izbrišite neke poruke (str. 25) ili obrišite sve poruke nakon što ih pohranite na računalo.</li> </ul>
Snimanje je prekinuto.	<ul style="list-style-type: none"> <li>Aktivirana je funkcija VOR. Podesite "VOR" na "OFF" u izborniku (str. 31).</li> </ul>
Čuju se smetnje.	<ul style="list-style-type: none"> <li>Tijekom snimanja ste zagreblili IC rekorder nekim predmetom ili prstom tako da su se snimile smetnje.</li> <li>Tijekom snimanja ili reprodukcije ste postavili IC rekorder u blizini izvora napajanja, fluorescentne svjetiljke ili mobilnog telefona.</li> <li>Priključak spojenog mikrofona je bio zaprljan tijekom snimanja. Očistite priključak.</li> <li>Priključak  (slušalice) je zaprljan. Očistite priključak.</li> </ul>
Razina snimanja je niska.	<ul style="list-style-type: none"> <li>"Mic Sensitivity" (osjetljivost mikrofona) podešena je na "Low ".</li> <li>Otvorite izbornik i podesite "Mic Sensitivity" na "High " ili "S-High " (str. 28).</li> </ul>

Pojava	Rješenje
Funkcija VOR ne radi.	<ul style="list-style-type: none"> <li>• Aktivirana je funkcija sinkroniziranog snimanja (str. 36). Podesite "SYNC REC" na "OFF" u izborniku (str. 79).</li> <li>• Pri snimanju FM prijema, funkcija VOR ne radi.</li> </ul>
Ne možete podijeliti poruku.	<ul style="list-style-type: none"> <li>• Za dijeljenje poruke potreban je određeni slobodan prostor u memoriji.</li> <li>• Ako je u mapu snimljeno 99 poruka, nije moguće podijeliti poruku unutar te mape. U mapu  snimljeno je 99 poruka. Izbrišite neke poruke (str. 25) ili obrišite sve poruke nakon što ih pohranite na računalo.</li> <li>• Aktivirana je funkcija sinkroniziranog snimanja (str. 36). Podesite "SYNC REC" na "OFF" u izborniku (str. 79).</li> <li>• Uslijed ograničenja sustava možda nećete moći podijeliti poruku na njenom početku ili kraju.</li> <li>• Ne mogu se dijeliti ili premještati druge poruke osim onih snimljenih pomoću IC rekordera (MP3/WMA/AAC-LC datoteke prebačene s računala).</li> <li>• Ako poruku često dijelite, uređaj je možda neće moći dalje dijeliti.</li> </ul>
Kod snimanja s druge opreme, ulazna snaga je prevelika ili nije dovoljno snažna.	<ul style="list-style-type: none"> <li>• Spojite priključnicu za slušalice na drugoj opremi s priključnicom  (mikrofon) na IC rekorderu i podesite glasnoću na opremi koja je spojena na IC rekorder.</li> </ul>
Brzina reprodukcije je prevelika ili premala.	<ul style="list-style-type: none"> <li>• Brzina reprodukcije je podešena u DPC. Pomaknite preklopu DPC (SPEED CTRL) na "OFF" ili pritisnite ▲ ili ▼ na kontrolnoj tipki za ponovno podešavanje brzine u DPC (str. 41).</li> </ul>
Prikazuje se "--:--".	<ul style="list-style-type: none"> <li>• Niste podesili sat (str. 13).</li> </ul>
Na REC Date pokazivaču je prikazano "--y--m--d" ili "--:--".	<ul style="list-style-type: none"> <li>• Ukoliko ste poruku snimili dok sat nije bio podešen, datum i vrijeme snimanja neće biti prikazani.</li> </ul>



Pojava	Rješenje
U izborniku je prikazan manji broj opcija.	<ul style="list-style-type: none"><li>• Opcije izbornika prikazuju se različito ovisno o načinu rada (stop, reprodukcija, snimanje, FM radijski prijem) (str. 69).</li></ul>
Baterija kratko traje.	<ul style="list-style-type: none"><li>• Trajanje baterije navedeno na str. 100 odnosi se na reprodukciju uz glasnoću podešenu na 15. Trajanje baterije može se smanjiti ovisno o načinu uporabe IC rekordera.</li></ul>
Baterija je prazna nakon što ste je ostavili umetnutu dulje vrijeme, bez uporabe IC rekordera.	<ul style="list-style-type: none"><li>• Čak i ako ne upotrebljavate IC rekorder, baterija se po malo troši. Trajanje baterije u tom slučaju ovisi o vlažnosti zraka i ostalim uvjetima okoliša. Ako nećete upotrebljavati IC rekorder dulje vrijeme, preporučljivo je isključiti ga (str. 12) ili izvaditi bateriju. Također, podesite li "Auto Power Off" u izborniku na kratko razdoblje (str. 78), možete spriječiti trošenje baterije u slučaju da zaboravite isključiti IC rekorder.</li></ul>
Baterija je prazna kad odspojite IC rekorder iz USB AC adaptera nakon što ste ostavili IC rekorder spojen duže vrijeme, sasvim napunjen.	<ul style="list-style-type: none"><li>• Kad se baterija napuni dokraja, ne puni se automatski čak i ako ostavite IC rekorder spojen na USB AC adapter. IC rekorder možete koristiti dok je spojen na USB AC adapter, ali ga ponovno puniti nakon odspajanja.</li></ul>
Ne prikazuje se indikator punjenja.	<ul style="list-style-type: none"><li>• Ne koristite punjivu bateriju ili koristite drugu vrstu baterije (alkalnu, mangansku i sl.)</li><li>• Punjiva baterija je pogrešno umetnuta.</li><li>• "USB Charge" iz "Detail Menu" podešeno je na "OFF" u izborniku. Za punjenje baterije preko računala, podesite opciju na "ON".</li><li>• Bateriju ne možete puniti pri reprodukciji poruka putem ugrađenog zvučnika ili pri slušanju FM radijskog programa.</li></ul>

Pojava	Rješenje
Indikator punjenja nestaje usred punjenja.	<ul style="list-style-type: none"> <li>• Uložena je punjiva baterija koja nije tipa NH-AAA ili nepunjiva baterija (alkalna, manganska i sl.).</li> <li>• Punjivoj bateriji je istekao radni vijek.</li> <li>• Bateriju ne možete puniti pri reprodukciji poruka putem ugrađenog zvučnika ili pri slušanju FM radijskog programa.</li> </ul>
Umjesto indikatora stanja baterije, trepće "COLD" ili "HOT".	<ul style="list-style-type: none"> <li>• Temperatura okoline je izvan raspona za punjenje baterija. Bateriju puniti uz temperaturu okoliša između 5 °C i 35 °C.</li> </ul>
Trajanje punjive baterije je kratko.	<ul style="list-style-type: none"> <li>• Upotrebljavate punjivu bateriju uz temperaturu okoliša ispod 5 °C. Puniti bateriju uz temperaturu između 5 °C i 35 °C.</li> <li>• IC rekorder nije upotrebljavan neko vrijeme. Napunite i ispraznite punjivu bateriju nekoliko puta pomoću IC rekordera.</li> <li>• Zamijenite isluženu punjivu bateriju novom.</li> <li>• Indikator baterije je prikazan samo kratko vrijeme, no baterija nije do kraja napunjena. Potrebno je oko 3 sata i 30 minuta za potpuno punjenje prazne baterije.</li> </ul>
Promijenjena opcija izbornika ne funkcionira.	<ul style="list-style-type: none"> <li>• Ako se baterija izvadi kratko nakon promjene postavke u izborniku, postavka izbornika možda neće raditi.</li> </ul>

Pojava	Rješenje
Baterija se ne može puniti spajanjem IC rekordera na računalo.	<ul style="list-style-type: none"> <li>• Kad IC rekorder spojite na računalo koje trenutno ne radi, baterija se neće puniti.</li> <li>• Čak i kad je računalo uključeno te je u štednom modu (pripravno stanje ili mirovanje), ne možete puniti bateriju.</li> <li>• "USB Charge" iz "Detail Menu" podešeno je na "OFF" u izborniku. Za punjenje baterije preko računala, podesite opciju na "ON".</li> <li>• Odspojite IC rekorder iz računala i ponovno ga spojite.</li> <li>• Ne može se jamčiti rad ako vaš sustav ne zadovoljava kriterije navedene na str. 96.</li> <li>• Dok slušate FM radio, baterija se ne može puniti.</li> </ul>
Zvuk radijske postaje je slab ili loše kvalitete.	<ul style="list-style-type: none"> <li>• Baterija je slaba. Zamijenite bateriju novom (str. 9).</li> <li>• Odmaknite uređaj od TV-a.</li> </ul>
Slika na TV-u postaje nestabilna.	<ul style="list-style-type: none"> <li>• Ako slušate FM program u blizini TV-a sa sobnom antenom, odmahnite IC rekorder od TV-a.</li> </ul>
Prijem FM postaja nije moguć ili se čuje mnogo šuma.	<ul style="list-style-type: none"> <li>• Slušalice nisu spojene (kabel slušalica služi kao FM antena).</li> <li>• Spojite slušalice u priključnicu  (slušalice) i razvucite kabel slušalica.</li> <li>• "DX/LOCAL" je podešeno na "LOCAL". Podesite na "DX" (str. 76).</li> </ul>
Nije moguće pohraniti FM radijsku postaju.	<ul style="list-style-type: none"> <li>• Već ste pohranili 30 FM radijskih postaja. Obrišite neželjene radijske postaje (str. 66).</li> <li>• "Scan Sensitivity" je podešeno na "Low(SCAN L)". Podesite na "High(SCAN H)" (str. 76).</li> </ul>
Potrebno je mnogo vremena za pokretanje IC rekordera.	<ul style="list-style-type: none"> <li>• Ako IC rekorder treba procesuirati veliku količinu podataka, možda će trebati mnogo vremena za pokretanje IC rekordera. To ne znači da se IC rekorder pokvario. Pričekajte dok prikaz pokretanja uređaja ne nestane.</li> </ul>

Pojava	Rješenje
IC rekorder ne radi pravilno.	<ul style="list-style-type: none"> <li>Izvadite bateriju i ponovno je umetnite (str. 9).</li> </ul>
IC rekorder ne radi.	<ul style="list-style-type: none"> <li>Možda ste formatirali memoriju IC rekordera pomoću računala. Upotrijebite funkciju na IC rekorderu za formatiranje memorije (str. 79).</li> </ul>
Računalo ne prepoznaje IC rekorder. Mapa/datoteka ne može se prebaciti s računala.	<ul style="list-style-type: none"> <li>Odspojite IC rekorder iz računala i ponovno ga spojite.</li> <li>Nemojte upotrebljavati USB hub ili USB produžni kabel osim priloženog USB kabela. Spojite IC rekorder izravno na računalo ili upotrijebite priloženi spojni USB kabel.</li> <li>Ne može se jamčiti rad ako vaš sustav ne zadovoljava kriterije navedene na str. 96.</li> <li>Ovisno o položaju USB priključnice, IC rekorder se možda neće prepoznati. Ako se to dogodi, iskušajte drugu priključnicu.</li> </ul>
Datoteka prebačena iz računala ne može se reproducirati.	<ul style="list-style-type: none"> <li>Format datoteke može se razlikovati od onih koje IC rekorder može reproducirati (MP3/WMA/AAC-LC).</li> </ul>
Ne može se podići operativni sustav računala.	<ul style="list-style-type: none"> <li>Restartate li računalo dok je na njega spojen ovaj uređaj, računalo se može zamrznuti ili će možda neće pravilno pokrenuti. Odspojite uređaj s računala i ponovno pokrenite računalo.</li> </ul>

# Poruke pogreške

Poruka pogreške	Uzrok/rješenje
Low Battery Level	<ul style="list-style-type: none"><li>• Nije moguće formatirati memoriju ili obrisati sve datoteke u mapi zbog premalog napona baterije. Pripremite novu bateriju kojom ćete zamijeniti praznu.</li></ul>
Low Battery	<ul style="list-style-type: none"><li>• Baterija je prazna. Zamijenite bateriju novom. Ili napunite punjivu bateriju ili je zamijenite staru bateriju novom.</li></ul>
Memory Full	<ul style="list-style-type: none"><li>• Preostali kapacitet IC rekordera je nedovoljan. Prije snimanja obrišite neke poruke.</li></ul>
File Full	<ul style="list-style-type: none"><li>• Ako se u odabranoj mapi nalazi preko 99 poruka ili ukupan broj datoteka pohranjenih na IC rekorder dosegne maksimum, nije moguće snimati nove poruke. Prije snimanja poruke obrišite neke poruke.</li></ul>
File Damaged	<ul style="list-style-type: none"><li>• Nije moguće reproducirati ili editirati poruke jer su podaci odabrane datoteke oštećeni.</li></ul>
Format Error	<ul style="list-style-type: none"><li>• IC rekorder se ne može uključiti preko računala jer ne postoji kopija kontrolne datoteke potrebne za rad. Formatirajte IC rekorder pomoću funkcije formatiranja preko izbornika.</li></ul>
Process Error	<ul style="list-style-type: none"><li>• IC rekorder nije uspio pristupiti memoriji. Izvadite i zatim ponovno umetnite bateriju.</li><li>• Snimite sigurnosnu kopiju podataka i zatim formatirajte IC rekorder preko izbornika.</li></ul>
Set Date&Time	<ul style="list-style-type: none"><li>• Podesite sat jer u suprotnom ne može se podesiti alarm.</li></ul>
No File	<ul style="list-style-type: none"><li>• Odabrana mapa ne sadrži poruke. Zbog toga nije moguće premjestiti poruku, podesiti alarm i sl.</li></ul>

<b>Poruka pogreške</b>	<b>Uzrok/rješenje</b>
Already Set	<ul style="list-style-type: none"> <li>• Odabrana poruka je već podešena za reprodukciju alarma. Odaberite drugu poruku.</li> <li>• Podesili ste alarm za isti datum i vrijeme za koje ste prethodno podesili drugu poruku. Promijenite postavku alarma.</li> </ul>
Past Date/Time	<ul style="list-style-type: none"> <li>• Podesili ste alarm na vrijeme koje je već prošlo. Provjerite vrijeme i podesite točan datum i vrijeme.</li> </ul>
No Setting	<ul style="list-style-type: none"> <li>• Ako niste podesili alarm, popis alarma se ne prikazuje. Izvršite podešavanje alarma za "New".</li> </ul>
Settings are Full	<ul style="list-style-type: none"> <li>• Možete podesiti do 30 alarma. Poništite neželjene alarme.</li> <li>• Ako je već pohranjeno 30 FM postaja u memoriju IC rekordera, nije moguće pohraniti novu FM postaju.</li> </ul>
File Protected	<ul style="list-style-type: none"> <li>• Odabrana poruka je zaštićena i sada je "Reading only" datoteka. Ne može se obrisati. Isključite zaštitu na IC rekorderu ili isključite "Read only" na računalu kako biste editirali poruku pomoću IC rekordera.</li> </ul>
Unknown Data	<ul style="list-style-type: none"> <li>• Ti podaci nisu u datotečnom formatu koji IC rekorder podržava. IC rekorder podržava MP3 datoteke (.mp3), WMA datoteke (.wma) i AAC-LC datoteke (.m4a). Pogledajte "Dizajn i tehnički podaci" na str. 97.</li> <li>• Nije moguća reprodukcija datoteka sa zaštitom od kopiranja.</li> </ul>
Invalid Operation	<ul style="list-style-type: none"> <li>• Nije moguće prebaciti poruku jer postoji više od jedne mape s jednakim nazivom. Promijenite nazive datoteka.</li> <li>• Poruka u mapi  ne može se prebaciti ili podijeliti.</li> <li>• Ne mogu se podijeliti poruke koje nisu snimljene pomoću IC rekordera.</li> </ul>
New Message	<ul style="list-style-type: none"> <li>• Najveća veličina snimljene poruke/glazbene datoteke je 1 GB. Kad veličina snimljene poruke/glazbene datoteke premaši granicu, snima se nova poruka.</li> </ul>

<b>Poruka pogreške</b>	<b>Uzrok/rješenje</b>
Change Folder	<ul style="list-style-type: none"><li>• Ako u mapi  nema MP3 datoteka, na pokazivaču se ne prikazuju mape i zato se mijenja postavka mape.</li></ul>
System Error	<ul style="list-style-type: none"><li>• Došlo je do pogreške sustava koja nije prethodno spomenuta. Izvadite bateriju i ponovno je umetnite.</li></ul>
Invalid when Noise Cut is ON	<ul style="list-style-type: none"><li>• Kad je funkcija "Noise Cut" u izborniku podešena na "ON", postavka u izborniku "Effect" nema učinka. Isključite funkciju Noise Cut.</li></ul>

# Ograničenja sustava

IC rekorder ima određena ograničenja. Sljedeći problemi koji se mogu pojaviti nisu kvar uređaja.

Pojava	Uzrok/rješenje
Nije moguće snimanje poruka do maksimalnog vremena snimanja.	<ul style="list-style-type: none"><li>• Ako snimate poruke u kombinaciji ST, STSP, STLP, SP i LP modova, vrijeme snimanja varira između maksimalnog vremena snimanja u ST modu, do maksimalnog vremena snimanja u LP modu.</li><li>• Zbroj vremena na brojaču (proteklo vrijeme snimanja) i preostalo vrijeme snimanja mogu biti manji od maksimalnog vremena snimanja IC rekordera.</li></ul>
Nije moguće prikazati ili reproducirati glazbene datoteke redom.	<ul style="list-style-type: none"><li>• Ako ste prenijeli glazbene datoteke pomoću računala, te datoteke možda neće biti kopirane redosljedom prijenosa zbog ograničenja sustava. Želite li glazbene datoteke kopirati s računala na IC rekorder jednu po jednu, možete prikazati i reproducirati glazbene datoteke redosljedom kopiranja.</li></ul>
Poruka/glazbena datoteka automatski se dijeli.	<ul style="list-style-type: none"><li>• Veličina datoteke poruke/glazbene datoteke premašuje graničnu vrijednost (1 GB) i zato se automatski dijeli.</li></ul>
Nije moguć unos malih slova.	<ul style="list-style-type: none"><li>• Ovisno o kombinaciji slova koja se upotrebljavaju za naziv mape kreirane na računalu, slova mogu postati velika.</li></ul>
Umjesto naziva mape, naslova, naziva izvodača ili naziva datoteke prikazuje se "□".	<ul style="list-style-type: none"><li>• Upotrijebljeno je slovo koje se ne može prikazati na IC rekorderu. Na računalu zamijenite slovo nekim koje se može prikazati na IC rekorderu.</li></ul>
Ne možete odrediti završnu točku B.	<ul style="list-style-type: none"><li>• Ne može se odabrati završna točka B prije odabira početne točke A.</li></ul>
Kod podešavanja reprodukcije odsječka A-B, podešene točke mogu malo odstupati.	<ul style="list-style-type: none"><li>• Ovisno o datotekama, podešena mjesta se mogu pomaknuti.</li></ul>



# Display Window Guide

## Prikaz dok je uređaj zaustavljen ili snima

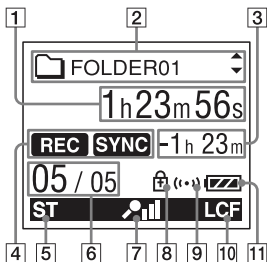

- 1 Indikator proteklog/preostalog vremena/  
Indikator datuma i vremena snimanja
- 2 Naziv mape/ Naziv poruke/  
Naziv izvođača/ Indikator naziva  
datoteke  
Pritisnite ▲ ili ▼ na kontrolnoj tipki za  
prikaz naziva mape, poruke ili izvođača  
navedenim redom.

- 3 Indikator preostalog vremena snimanja  
Prikazuje preostalo vrijeme snimanja  
u satima, minutama i sekundama. Ako  
je preostalo više od 10 sati snimanja,  
vrijeme se prikazuje u satima.  
Ako je preostalo više od 10 minuta i  
manje od 10 sati, vrijeme se prikazuje  
u satima i minutama. Ako je preostalo  
manje od 10 minuta, vrijeme se prikazuje  
u minutama i sekundama.
- 4 Indikator načina rada  
Prikazuje sljedeće, ovisno o trenutnom  
načinu rada  
 : stop  
 : reprodukcija  
 : snimanje  
 : pripravno stanje snimanja/pauza  
snimanja  
 : snimanje uz funkciju VOR  
 : pauza snimanja uz funkciju  
VOR (treperi)  
Ako pritisnete REC/PAUSE za pauzi-  
ranje snimanja kad je "VOR" podešeno  
na "ON" u izborniku, treperi samo  
indikator "".

**REC SYNC** : Sinkronizirano snimanje

**● II SYNC** : Treperi za vrijeme pauze sinkroniziranog snimanja.

**◀▶** : preskakanje/ubrzano naprijed, povratak/ubrzano unatrag

**◀▶** : kontinuirani prijelaz unatrag/naprijed

#### 5 Indikator načina snimanja

Prikaz odabranog načina snimanja kad je IC rekorder u stop modu, te prikaz trenutnog načina snimanja kad je IC rekorder u modu reprodukcije ili snimanja.

**ST** : Mod snimanja uz standardnu reprodukciju stereo zvuka i visoku kvalitetu zvuka

**STSP** : Mod snimanja uz standardnu reprodukciju stereo zvuka

**STLP** : Mod snimanja uz dugotrajnu reprodukciju stereo zvuka

**SP** : Mod snimanja uz standardnu reprodukciju mono zvuka

**LP** : Mod snimanja uz dugotrajnu reprodukciju mono zvuka

Prikaz je sljedeći ako je datoteka prebačena s računala.

**MP3** : Prebačena MP3 datoteka

**WMA** : Prebačena WMA datoteka

**AAC** : Prebačena AAC-LC datoteka

Prikazuje sljedeće kad IC rekorder ne može dobiti informacije o modu snimanja.

**---** : Unknown (nepoznat)

6 Broj odabrane poruke/ukupan broj poruka u mapi

7 Indikator osjetljivosti mikrofona  
Prikazuje osjetljivost mikrofona.

**🔊** : Snimanje uz još višu razinu snimanja.

**🔊** : Snimanje uz visoku razinu snimanja.

**🔊** : Snimanje uz nisku razinu snimanja.

8 Zaštitni indikator

Prikazuje se ako je za poruku podešena zaštita.

9 Indikator alarma

Prikazuje se ako je uz poruku podešen alarm.

10 Indikator LCF (Low Cut Filter)

Prikazuje se kad je "LCF (Low CUT)" podešeno na "ON" u izborniku.

11 Indikator baterije

Kad se upotrebljavaju obične baterije, prikazuje se preostali napon baterija. Tijekom punjenja punjivih baterija, prikazuje se animacija.

## Prikaz tijekom reprodukcije

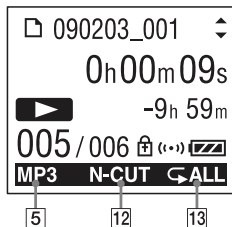

### 12 Noise Cut/Effect

Prikazuje postavku za "Noise Cut" ili "Effect" u izborniku.

**N-CUT** : Noise Cut

**POP** : Pop

**ROCK** : Rock

**JAZZ** : Jazz

**BA1** : Bass1

**BA2** : Bass2

**CC** : Custom

### 13 Ponavljanje reprodukcije

**G 1** : Prikazuje se kod ponavljanja reprodukcije jedne poruke.

**G [ ]** : Prikazuje se kod ponavljanja reprodukcije poruka iz jedne mape.

**G ALL** : Prikazuje se kod ponavljanja reprodukcije svih poruka.

## Prikaz kod slušanja FM radija

(samo za ICD-UX300F)

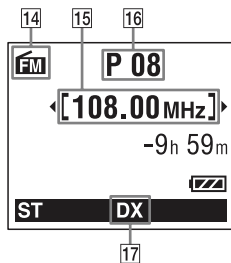

14 FM indikator

15 Radijska frekvencija

16 Programski broj

17 Osjetljivost prijema

**LOCAL**: LOCAL

**DX** : DX

# Zaštitni znakovi

- Microsoft, Windows i Windows Vista su zaštitni znaci tvrtke Microsoft Corporation registrirani u SAD-u i/ili drugim zemljama.
- Apple, Macintosh i Mac OS su zaštitni znakovi tvrtke Apple Inc. registrirani u SAD-u i drugim zemljama.
- Nuance, Nuance logotip, Dragon, Dragon NaturallySpeaking i RealSpeak su zaštitni znakovi i/ili registrirani zaštitni znakovi tvrtke Nuance Communications, Inc. registrirani u SAD-u i/ili drugim zemljama.
- MPEG Layer-3 tehnologija audio kodiranja i patenti su licenca tvrtki Fraunhofer IIS i Thomson.

Svi drugi zaštitni znakovi i registrirani zaštitni znakovi su u vlasništvu njihovih tvrtki. Nadalje, oznake "TM" i "®" ne spominju se na svim mjestima u ovom priručniku.