

# IC Rekorder

---

## Upute za uporabu

### *Korisniku*

Broj modela naznačen je na stražnjoj strani uređaja, a serijski broj je naznačen unutar pretinca za baterije. Ubilježite serijski broj na dolje predviđeno mjesto. Ti brojevi će Vam biti potrebni prilikom pozivanja Sony ovlaštenog servisa u vezi s ovim uređajem.

Broj modela \_\_\_\_\_      Serijski broj \_\_\_\_\_

## **IC RECORDER**

## **ICD-SX46/SX56/SX66**

## Napomene za korisnike

Program © 1999., 2000., 2001., 2002., 2003., 2004., 2005. Sony Corporation

Dokumentacija © 2005 Sony Corporation

Sva prava pridržana. Ovaj priručnik ili softver opisan u njemu, bilo djelomično ili u potpunosti, ne smije se reproducirati, prevoditi ili mijenjati u bilo kojem strojno čitljivom obliku dopuštenja tvrtke Sony.

TVRTKA SONY SE NI U KOM SLUČAJU NE SMATRA ODGOVORNOM ZA SLUČAJNE, POSLJEDIČNE ILI POSEBNE ŠTETE, UKLJUČUJUĆI POTRAŽIVANJA TREĆIH STRANA, NASTALIH USLIJED UPORABE SOFTVERA I UPUTA ISPORUČENIH S UREĐAJEM.

Tvrtka Sony pridržava pravo promjene ovih uputa i informacija koje one sadrže u bilo koje vrijeme bez prethodne najave.

Softver opisan u ovom priručniku također može biti podložan klauzulama zasebnog ugovora o korištenju.

- Ovaj softver je namijenjen za Windows operativni sustav i ne može se koristiti na Macintosh računalima.
- Isporučen spoini kabel namijenjen je samo za IC rekorder ICD-SX46/SX56/SX66. Ne možete ga koristiti za spajanje drugih IC rekordera.

### Obavijest

PRODAVATELJ NI U KOJEM SLUČAJU NE MOŽE SNOSITI ODGOVORNOST ZA BILO KAKVU VRSTU ŠTETE, GUBITKA ILI TROŠKOVA KOJI SU NASTALI ZBOG KORIŠTENJA OŠTEĆENOG ILI BILO KAKVOG PROIZVODA.

Valjanost CE oznaka je ograničena na samo one zemlje gdje je zakonski sprovedena, uglavnom u zemljama EEA (Europska ekonomska zajednica).

### Zaštitni znakovi

- "LPEČ" i ЛРЕЧ su zaštitni znakovi tvrtke Sony.
- IBM i PC/AT su zaštitni znakovi tvrtke International Business Machines.
- Microsoft, Windows i Outlook su zaštitni znaci tvrtke Microsoft registrirani u SAD i drugim zemljama.  
Copyright ©1995 Microsoft Corporation.  
Sva prava pridržana.  
Djelomični copyright ©1995 Microsoft Corporation.
- Apple i Macintosh su zaštitni znakovi tvrtke Apple Computer registrirani u SAD-u i drugim zemljama.
- Pentium je zaštitni znak tvrtke Intel.
- US i strani patenti licencirani od Dolby Laboratories.

- NaturallySpeaking i Dragon Systems su zaštitni znakovi tvrtke ScanSoft, Inc. registrirani u SAD-u i drugim zemljama.
- Svi drugi zaštitni znakovi i registrirani zaštitni znakovi su znakovi i registrirani zaštitni znakovi odgovarajućih vlasnika. Oznake "TM" ili "®" nisu navedene za svaki pojedinačni slučaj u ovim uputama.
- MPEG Layer-3 tehnologija audio kodiranja i patenti su licenca tvrtki Fraunhofer IIS i Thomson.

"Digital Voice Editor" koristi softverske module:

Microsoft® DirectX®

©2001 Microsoft Corporation. Sva prava pridržana.

### Zbrinjavanje starih električnih i elektroničkih uređaja (primjenjuje se u Europskoj uniji i ostalim europskim zemljama s posebnim sistemima zbrinjavanja)



Ova oznaka na proizvodu ili na ambalaži označava da se ovaj proizvod ne smije zbrinjavati kao kućni otpad. On treba biti zbrinut na za tu namjenu predviđenom mjestu za reciklažu električne ili elektroničke opreme.

Pravilnim zbrinjavanjem starog proizvoda čuvate okoliš i brinete za zdravlje svojih bližnjih.

Nepравilnim odlaganjem proizvoda ugrožava se okoliš i zdravlje ljudi.

Reciklažom materijala pomažete u očuvanju prirodnih izvora. Za detaljne informacije o reciklaži ovog proizvoda, molimo kontaktirajte vašu lokalnu upravu, odlagalište otpada ili trgovinu gdje ste kupili proizvod.

Primjenjiv pribor: slušalice.

## U slučaju problema

Prige odlaska u servis, provjerite sljedeće natuknice. Ukoliko problem postoji i nakon provjere, obratite se najbližem Sony servisu.

### Uređaj ne radi.

- Baterije su nepravilno uložene.
- Baterije su prazne.
- Tipke su blokirane pomoću HOLD preklopke. (Kada pritisnete bilo koju tipku, na pokazivaču se 3 sekunde zadrži poruka "HOLD".)

### Nema zvuka iz zvučnika.

- Uključene su slušalice.
- Glasnoća je postavljena na najmanju razinu.

### Zvuk iz zvučnika se čuje čak i kad su priključene slušalice.

- Ako tijekom reprodukcije ne priključite čvrsto slušalice, može se čuti zvuk iz zvučnika. Odspojite slušalice te ih ponovno čvrsto priključite.

### **OPR indikator ne svijetli.**

- Opcija LED je podešena na "oFF". Uključite izbornik i podesite LED na "on".

### **Ne možete započeti snimanje.**

- Memorija je puna. Izbrišite neke poruke. Ili, pomoći Digital Voice Editor-a spremite poruke s IC rekordera na tvrdi disk računala.
- U odabranom direktoriju je već snimljeno 99 poruka. Odaberite drugi direktorij ili izbrišite neke poruke.

### **Nije moguće obrisati poruku.**

- Poruka ili direktorij koji sadrži odabranu poruku podešena je na "Read-only" na računalu. Odaberite poruku pomoću Windows Explorera i u izborniku "Properties" isključite oznaku pokraj "Read-only".

### **Nije moguće dodati snimku ili snimati preko postojeće poruke.**

- Nedovoljna preostala memorija. Dio poruke iza presnimljenog dijela se briše. Stoga je presnimavanje moguće samo unutar preostalog vremena snimanja.
- Prema tvorničkom podešenju, opcija REC-OP je podešena na "oFF". Uključite izbornik te podesite REC-OP na "on".

### **Snimanje je prekinuto.**

- Napredna funkcija VOR je uključena. Podesite VOR na "oFF".

### **Snimanje se prekida (prilikom snimanja s vanjskog uređaja).**

- Ako za povezivanje izvora zvuka i IC rekordera ne koristite preporučeni spojni audio kabel, zvuk može biti snimljen s prekidima. Obavezno koristite preporučeni audio kabel.

### **Čuju se smetnje.**

- Tijekom snimanja ste zagreblili uređaj nekim predmetom ili prstom tako da su se snimile smetnje.
- Tijekom snimanja ili reprodukcije ste postavili uređaj u blizinu izvora napajanja, izvora fluorescentne svjetlosti ili mobilnog telefona.
- Priključak priključenog mikrofona je bio prljan tijekom snimanja. Očistite priključak.
- Priključak slušalica je zaprljan. Očistite priključak.

### **Razina signala snimanja je niska.**

- Opcija SENS (osjetljivost mikrofona) je podešena na "L". Uključite izbornik i podesite SENS na "H".
- Ako se tiši dijelovi snimljene poruke slabo čuju, postavite VOICE UP na "ON" kako bi ti zvukovi postali čujniji.

### **Reprodukcija se odvija prebrzo ili presporo.**

- Brzina reprodukcije je podešena u DPC. Pomaknite preklopk DPC na "OFF" ili otvorite izbornik te ponovno podesite u DPC.

### **Vidljiva je oznaka "--:--".**

- Niste podesili točno vrijeme.

### **Prikazana je oznaka "--Y--M--D" ili "--:--" na REC DATE pokazivaču.**

- Ukoliko ste poruku snimili dok sat nije bio podešen, datum snimanja neće biti prikazan.

### **U izborniku je prikazano manje opcija.**

- Neke opcije izbornika nisu prikazane tijekom snimanja ili reprodukcije.

### **Nije moguće kombinirati poruke.**

- Za poruku je podešena *bookmark* oznaka. Izbrišite *bookmark* oznaku, zatim kombinirajte poruke.

### **Poruke nisu svrstane u direktoriju prema broju oznake prioriteta.**

- Ako niste razvrstali poruke pomoću isporučenog softvera "Digital Voice Editor", one se svrstavaju istim slijedom kao u računalu. Razvrstajte ih ponovo prema broju oznaka prioriteta pomoću isporučenog softvera "Digital Voice Editor".

### **Preostalo vrijeme na pokazivaču je kraće od onog prikazanog softverom Digital Voice Editor**

- Uređaju je potrebna stanovita količina memorije za rad sustava. Ta se memorija odbija od preostalog vremena i što je razlog razlici.

### **Baterija traje kratko.**

- Trajanje baterija opisano na str. 7 temelji se na reprodukciji putem ugrađenog zvučnika sa srednjom razinom glasnoće (uz uporabu Sonyjevih alkalnih baterija LR03 (SG)). Vijek trajanja baterija ovisi o načinu uporabe uređaja.

### **"ACCESS" prikaz se ne miče s pokazivača.**

- Uređaju je potrebno više vremena da procesuiraju veću količinu podataka, stoga je prikazana poruka "ACCESS". Ova pojava ne predstavlja kvar. Pričekajte dok poruka ne nestane s pokazivača.

### **Uređaj ne radi ispravno.**

- Izvadite i ponovno uložite baterije.

### **Nije moguće spojiti uređaj na računalo.**

- Pogledajte upute za uporabu softvera "Digital Voice Editor 2".

Imajte na umu da se tijekom servisiranja ili popravaka snimljene poruke mogu izbrisati.

# Korak 1. Umetanje baterija

## 1 Pomaknite i podignite pokrov pretinca za baterije.

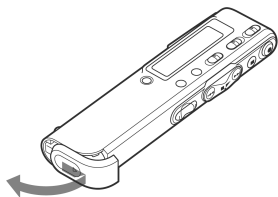

## 2 Umetnite dvije LR03 (veličina AAA) alkalne baterije pazeći na oznake polariteta te zatvorite pokrov pretinca.

Kada prvi put umetnete baterije ili kada umetnete baterije nakon što je uređaj dulje vrijeme bio bez njih, uključite se funkcija podešavanja točnog vremena. Pogledajte korake 2 i 3 postupka "Korak 2: Podešavanje sata" kako biste podesili vrijeme i datum.

Ukoliko se pokrov pretinca za baterije slučajno odvoji, ponovno ga postavite na način koji je prikazan na slici.

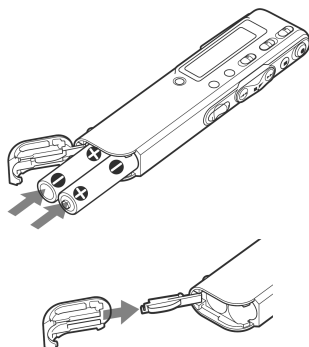

### Indikator preostalog napona baterije

Indikator na pokazivaču prikazuje trenutno stanje baterije.



: Zamijenite obje baterije novima.



: Uređaj će prestati raditi.

**Vijek trajanja baterija\*** (kad koristite Sony alkalne baterije LR03 (SG))

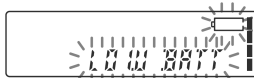

(Način snimanja:)	ST (Stereo)	STLP	SP	LP
Pri snimanju:	Oko 12 sati	Oko 14 sati	Oko 16 sati	Oko 20 sati
Pri reprodukciji:	Oko 9 sati	Oko 9 sati	Oko 11 sati	Oko 13 sati

\* Kontinuirano snimanje/reprodukcija.

\* Prilikom reprodukcije s ugrađenog zvučnika sa srednjom razinom glasnoće.

\* Vijek trajanja baterija se može skratiti, ovisno o načinu uporabe uređaja.

### Priključenje na mrežni napon (osim korejskih i kineskih modela)

Spojite mrežni adapter AC-E30HG (opcija) na priključak DC IN 3V na uređaju te u zidnu utičnicu.

Nemojte koristiti neki drugi mrežni adapter.



**Polaritet priključka**

### Napomene

- Nemojte koristiti manganske baterije u ovom uređaju.
- Prilikom zamjenjivanja baterije, nove baterije umetnite u roku od 3 minute od vađenja starih. U protivnom se na pokazivaču može pojaviti izbornik za podešavanje vremena ili netočno vrijeme i datum. U tom slučaju ponovno podesite datum i vrijeme. Međutim, snimljene poruke i podešenja alarma ostaju pohranjena.
- Nemojte puniti suhe baterije.
- Kada ne namjeravate upotrebljavati uređaj dulje vrijeme, izvadite baterije kako biste spriječili moguće štete uslijed istjecanja elektrolita i korozije.

### Napomena o poruci "ACCESS"

Kad se na pokazivaču pojavi "ACCESS" i OPR indikator trepće narančasto, uređaj očitava podatke. Dok uređaj vrši očitavanje, nemojte vaditi baterije ili odspajati mrežni adapter (osim korejskih i kineskih modela) jer biste na taj način mogli oštetiti podatke.

### Napomena

Ako uređaj treba obraditi veliku količinu podataka, poruka "ACCESS" može biti prikazana dulje vrijeme. Pri tome se ne radi o kvaru uređaja. Pričekajte da ova poruka nestane kako biste mogli nastaviti s uporabom uređaja.

## Korak 2: Podešavanje sata

Sat je potrebno podesiti kako biste mogli koristiti funkciju alarma ili snimati datum i vrijeme.

Izbornik za podešavanje vremena se pojavi kada prvi put umetnete baterije ili kada umetnete baterije nakon što je uređaj dulje vrijeme bio bez njih. U tom slučaju, nastavite od koraka 4.

### Napomena o podešavanju sata

Sat podesite dok je uređaj u stop modu.

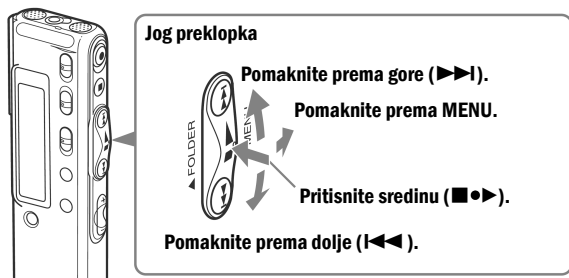

### 1 Pomaknite jog prekloпку prema MENU.

Na pokazivaču se pojavi opcija izbornika.



### 2 Pomaknite jog prekloпку gore ili dolje (▶▶|/|◀◀) za odabir "SET DATE".

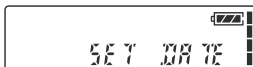

### 3 Pritisnite jog prekloпку (■●▶).

Prikazan je datum i vrijeme. Trepću znamenke godine.



### 4 Podesite datum.

① Pomaknite jog prekloпку gore ili dolje (▶▶|/|◀◀) za odabir znamenki godine.

② Pritisnite jog prekloпку (■●▶).  
Trepću znamenke mjeseca.

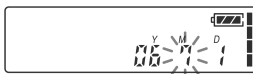

③ Redom podesite mjesec i dan, zatim pritisnite jog prekloпку (■●▶).

Trepću znamenke sata.

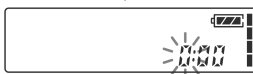
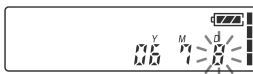

## 5 Podesite vrijeme.

- 1 Pomaknite jog preklopku gore ili dolje (▶▶/◀◀) za odabir znamenki sata.



- 2 Pritisnite jog preklopku (■•▶).  
Trepću znamenke minuta.



- 3 Podesite minute.
- 4 Pritisnite jog preklopku (■•▶).  
Ponovno se pojavi opcija izbornika.

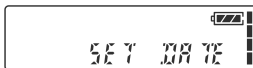

### ***Napomena***

Ako ne pritisnete jog preklopku (■•▶) dulje od minute, funkcija podešavanja sata se isključi i pokazivač se vrati na normalan prikaz.

## 6 Pomaknite jog preklopku prema MENU.

Pokazivač će se vratiti na normalan prikaz.

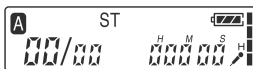

- ☞ Ako uređaj ne koristite dulje od 3 sekunde nakon podešavanja sata, pokazivač će prikazivati točno vrijeme.

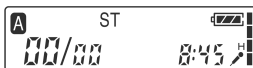

## ► Osnovne funkcije

# Snimanje poruka

Možete snimiti do 99 poruka u svakom od pet direktorija (A, B, C, D i E). Budući da se nova poruka koju želite snimiti automatski dodaje iza završetka posljednje snimljene poruke, snimiti je možete vrlo brzo bez traženja kraja posljednje poruke.

- Dodavanje snimke iza zadnje snimljene poruke
- Dodavanje snimke prethodno snimljenoj poruci
- Snimanje preko postojeće poruke

U ovom odjeljku objašnjava se kako dodati snimku iza zadnje snimljene poruke.

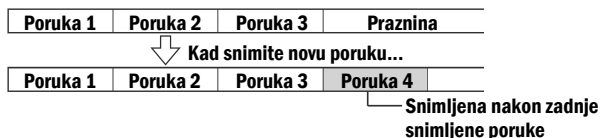

## Maksimalno vrijeme snimanja

Maksimalno vrijeme snimanja za sve datoteke je sljedeće. Možete snimati poruke maksimalno vrijeme u pojedinačni direktorij.

### Način snimanja\*:

#### ICD-SX46

ST	5 h	50 min.
STLP	11 h	15 min.
SP	17 h	50 min.
LP	47 h	35 min.

#### ICD-SX56

ST	11 h	45 min.
STLP	22 h	40 min.
SP	35 h	55 min.
LP	95 h	50 min.

#### ICD-SX66

ST	23 h	40 min.
STLP	45 h	30 min.
SP	72 h	5 min.
LP	192 h	20 min.

(h: sati/min.: minute)

\* Načini snimanja (za snimanje boljom kvalitetom odaberite ST ili STLP način. Za promjenu načina snimanja pogledajte odjeljak "Uporaba izbornika"):

- ST: Stereo snimanje
- STLP: Long play stereo snimanje
- SP: Mono snimanje
- LP: Long play stereo snimanje

### Napomene prije snimanja

- Prije duljih snimanja, provjerite indikator baterije.
- Maksimalno vrijeme snimanja i broj poruka ovisi o uvjetima snimanja.
- Kako ne biste trebali mijenjati baterije tijekom dugotrajnog snimanja, koristite mrežni adapter (opcija) (osim korejskih i kineskih modela).
- Ovisno o zemlji, raspoloživi modeli se mogu razlikovati.
- Mogu se snimiti zvuci trljanja i dodirivanja uređaja.
- Na ovom uređaju nije moguće snimanje u MP3 formatu.

## 1 Odaberite direktorij.

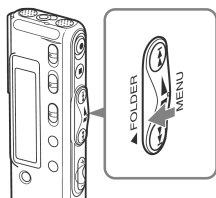

Više puta pomaknite jog preklopku prema **FOLDER** za odabir direktorija (A, B, C, D ili E) u koji želite snimati poruke.

### Odabrani direktorij



## 2 Zaпочните snimanje.

Ugrađeni mikrofon

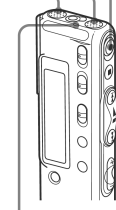

**OPR indikator**  
(tijekom snimanja svijetli crveno\*\*)

### ① Pritisnite ●REC/REC PAUSE.

Tijekom snimanja ne trebate držati pritisnutom tipku ●REC/REC PAUSE.

### ② Govorite u ugrađeni mikrofon.

Način snimanja      Preostala memorija

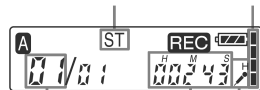

Broj tekuće poruke

Osjetljivost mikrofona

Prikaz brojača\*

\* Pojavi se opcija odabrana u parametru DISP u izborniku.

\*\* Kad je parametar LED u izborniku podešen na "off", indikator OPR se isključuje.

# 3

## Zaustavite snimanje.

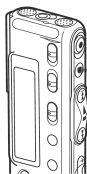

### Pritisnite ■STOP.

Uređaj se zaustavi na početku trenutne snimke. Ukoliko nakon što ste zaustavili snimanje ne želite promijeniti direktorij, sljedeća poruka će se snimiti u isti direktorij.

### Ostale funkcije

Za	Učinite sljedeće
pauzu snimanja*	Pritisnite tipku ●REC/REC PAUSE. Tijekom pauze u snimanju, OPR indikator titra crveno a na pokazivaču titra oznaka "PAUSE".
nastavak snimanja iz pauze	Ponovno pritisnite tipku ●REC/REC PAUSE. Snimanje se nastavlja od tog dijela. (Za zaustavljanje snimanja nakon pauziranja, pritisnite tipku ■STOP.)
preslušavanje snimke odmah nakon snimanja	Pritisnite jog preklopku (■▶). Snimanje se zaustavi i počne reprodukcija od početka upravo snimljene poruke.
preslušavanje tijekom snimanja	Pomaknite jog preklopku prema dolje (◀◀) tijekom snimanja ili pauze snimanja. Snimanje se zaustavi i možete pretraživati snimku prema natrag uz ubrzanu reprodukciju zvuka. Nakon otpuštanja jog preklopke, reprodukcija počne od tog mjesta. Možete dodati ili snimati preko postojećeg sadržaja od tog mjesta.

\* Otprilike jedan sat nakon pauziranja snimanja, pauza se automatski isključuje i uređaj se zaustavlja.

### Napomene o snimanju

- Dok indikator OPR trepće ili svijetli narančasto, nemojte vaditi baterije ili odspajati mrežni adapter (osim korejskih i kineskih modela) jer to može oštetiti podatke.
- Ukoliko tijekom snimanja slučajno trljate ili ogrebete uređaj nekim predmetom, primjerice prstom, snimit će se šumovi.

### Savjeti za uporabu ugrađenog mikrofona

#### Snimanje zvuka podešavanjem u određenom smjeru

Za snimanje zvuka podešavanjem u određenom smjeru, pomaknite preklopku DIRECTNL u položaj "ON". Koristite ovo podešenje kad snimate zvuk na sastancima ili na prostranome mjestu.

#### Snimanje zvuka bez podešavanja u određenom smjeru (snimanje u svim smjerovima)

Pomaknite preklopku DIRECTNL u položaj "oFF".

#### Podešavanje osjetljivosti ugrađenog mikrofona

Možete odabrati osjetljivost mikrofona podešavanjem parametra SENS.

#### Praćenje snimanja

Spojite slušalice (isporučene ili nabavljive) na priključak ◌ (slušalice) te pratite snimanje. Možete podesiti glasnoću s VOL +/-, no glasnoća snimke ostaje ista.

### Napomena

Ako prejako povećate glasnoću ili stavite slušalice pokraj mikrofona, mikrofona može "pokupiti" zvuk sa slušalice što može uzrokovati akustični odjek (zavijajući zvuk).

#### Automatsko pokretanje snimanja glasom — funkcija Advanced VOR

Podesite opciju VOR na "on".



# Reprodukcija poruka

Prilikom reprodukcije prethodno snimljene poruke, počnite od koraka 1.  
Prilikom reprodukcije poruke koju ste upravo snimili, počnite od koraka 3.

## 1 Odaberite direktorij.

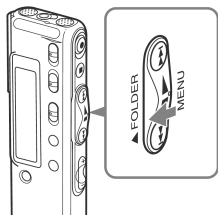

Više puta pomaknite jog preklopku prema **FOLDER** za odabir direktorija (A, B, C, D ili E) u kojem želite reproducirati poruke.

Odabrani direktorij

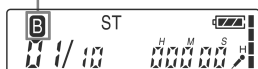

## 2 Odaberite broj poruke.



Pomaknite jog preklopku gore ili dolje (▶▶/◀◀) za odabir broja poruke.

- Pomaknite prema gore (▶▶): za broj sljedeće poruke.
- Pomaknite prema dolje (◀◀): za broj prethodne poruke.

Odabrani broj poruke

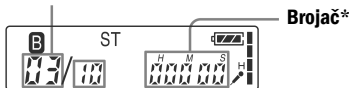

Broj poruka u direktoriju

\* Pojavi se opcija odabrana u parametru DISP u izborniku.

## 3 Pokrenite reprodukciju.

Priključak (slušalice)

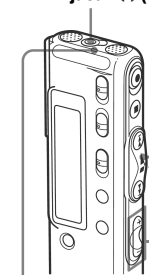

① Pritisnite jog preklopku (▶▶).



② Podesite glasnoću s VOL +/-.

\* Pojavi se opcija odabrana u parametru DISP u izborniku.

\*\* Kad je parametar LED u izborniku podešen na OFF, indikator OPR se isključuje.

OPR indikator (tijekom reprodukcije svijetli zeleno\*\*)

## Pretraživanje prema naprijed/natrag tijekom reprodukcije (Cue/Review)

• **Traženje prema naprijed (Cue):**

Pritisćite jog preklopku gore (▶▶) tijekom reprodukcije i otpustite je na dijelu na kojem želite nastaviti reprodukciju.

• **Traženje prema natrag (Review):**

Pritisćite jog preklopku dolje (◀◀) tijekom reprodukcije i otpustite je na dijelu nastavka reprodukcije.

Uređaj usporeno pretražuje i čuje se zvuk. U tom je slučaju korisno

provjeriti jednu riječ naprijed ili natrag. Zatim, ako nastavite pritisnati jog

preklopku gore ili dolje, uređaj pretražuje ubrzano. Tijekom

pretraživanja naprijed/natrag, na pokazivaču je vidljiv brojač, bez obzira na odabran način prikaza.

## ☞ Kad završi reprodukcija zadnje poruke

• Po završetku ubrzane reprodukcije poruke, poruka "END" trepće u trajanju 5 sekundi i OPR indikator svijetli zeleno. (Zvuk se ne čuje.)

• Kad poruka "END" prestane treptati i OPR indikator se isključuje, uređaj se zaustavi na početku zadnje poruke.

• Nastavite li pritisnati jog preklopku dolje (◀◀) dok trepće poruka "END", poruke se ubrzano reproduciraju, a normalna reprodukcija se nastavlja na dijelu na kojem otpustite preklopku.

• Ako je posljednja poruka duga i želite je reproducirati od kasnijeg dijela, nastavite pritisnati jog preklopku gore (▶▶) za prijelaz na kraj poruke i zatim je Pomaknite prema dolje (◀◀) dok poruka "END" trepće za povratak na željeni dio.

• Kod drugih poruka, prijedite na početak sljedeće poruke i reproducirajte unazad do željenog dijela.

Nakon reprodukcije jedne poruke, uređaj se zaustavi na početku sljedeće poruke.

Poslije reprodukcije zadnje poruke u direktoriju, uređaj se zaustavi na početku zadnje poruke.

Za	Učinite sljedeće
zaustavljanje na trenutnom položaju (funkcija Playback Pause)	Pritisnite ■STOP ili jog preklopku (■●▶). Za nastavak reprodukcije od tog mjesta, ponovno pritisnite jog preklopku (■●▶).
povratak na početak tekuće poruke*	Jednom pomaknite jog preklopku prema dolje (◀◀).**
povratak na prethodne poruke	Više puta pomaknite jog preklopku prema dolje (◀◀). (Kad je uređaj zaustavljen, zadržite jog preklopku pritisnutom za brzi prelazak na prethodne poruke.)
prelazak na sljedeću poruku*	Jednom Pomaknite jog preklopku prema gore (▶▶).**
prelazak na sljedeće poruke	Više puta pomaknite jog preklopku prema gore (▶▶). (Kad je uređaj zaustavljen, pritisnite i zadržite tipku kako biste neprekidno preskakali poruke.)

\* Ako ste označili poruku (*bookmark*), uređaj se zaustavlja na označenom dijelu.

\*\* Ovi postupci izvode se kad je opcija EASY-S podešena na "oFF".

Detalje o postupcima kad je opcija EASY-S podešena na "on" potražite u odjeljku "Uporaba izbornika".

## Reprodukcija uz bolju kvalitetu zvuka

Bolju kvalitetu zvuka je moguće postići na sljedeće načine:

### • Slušanje putem slušalica

Spojite stereo slušalice (isporučene ili dodatno, pogledajte tehničke podatke) na priključak ◡ (slušalice). Ugrađeni zvučnik se automatski isključuje.

### • Slušanje putem vanjskog zvučnika

Spojite aktivni ili pasivni zvučnik (opcija) na priključak ◡ (slušalice).

# Uporaba izbornika

U izborniku možete promijeniti postavke IC rekordera. Tijekom reprodukcije prikaz opcija izbornika je ograničen. Slijedite niže opisani postupak za prikaz izbornika i promjenu postavki.

- 1 Pomaknite jog preklopku prema MENU.  
Uključit će se izbornik.
- 2 Pritisnite jog preklopku prema gore ili dolje (▶▶/|◀◀) za odabir stavke izbornika u kojoj želite promijeniti postavku.
- 3 Pritisnite jog preklopku (■●▶).  
Prikazat će se opcija podešenja odabrane postavke.
- 4 Pritisnite jog preklopku gore ili dolje (▶▶/|◀◀) za odabir podešenja te pritisnite jog preklopku (■●▶).  
Postavka će se izmijeniti.
- 5 Pomaknite jog preklopku prema MENU za izlaz iz izbornika.  
Na pokazivaču će se vratiti normalan prikaz.

## Napomena

Ukoliko tijekom jedne minute ne pritisnete nijednu tipku, izbornik za podešavanje će se automatski isključiti i vratit će se normalan prikaz.

Stavka izbornika	Postavka (*: početna postavka)	Stop/Play/Rec**
MODE	<b>Izbornik za podešavanje načina snimanja.</b> ST*: Snimanje visokokvalitetnog stereo zvuka. STLP: Dugotrajno snimanje stereo zvuka. SP: Snimanje boljeg zvuka (mono zvuk). LP: Dugotrajno snimanje (mono zvuk). <b>Napomena:</b> Preklopka DIRECTNL funkcioniira u "SP" ili "LP" načinu snimanja. U ST ili STLP načinima, gdje je važna kvaliteta reprodukcije zvuka, zvuk je snimljen u stereo načinu, bez obzira da li je preklopka DIRECTNL u položaju "ON"/"OFF".	OK/–/–
SENS	<b>Izbornik za podešavanje osjetljivosti izbornika.</b> H* (high): Snimanje sastanaka na tihim/prostranim mjestima. L (low): Snimanje diktata na bučnim mjestima.	OK/–/OK
DISP	<b>Izbornik za podešavanje načina prikaza (COUNTER*).</b> Pogledajte odjeljak "Odabir načina prikaza".	OK/OK/OK
VOR	<b>Izbornik za podešavanje funkcije VOR (Voice Operated Recording).</b> on: Funkcija VOR je uključena. Snimanje se aktivira zvukom iz okoline i zaustavlja se kad nema zvuka, s tim da se tišina ne snima. oFF*: Funkcija VOR je isključena. Odabrano je normalno snimanje. <b>Napomena:</b> <ul style="list-style-type: none"><li>• Funkcija VOR se uključuje zvukovima iz okoline. Ovisno o uvjetima snimanja, podesite opciju SENS u izborniku. Ukoliko niste zadovoljni snimkom nakon podešavanja osjetljivosti mikrofona, ili za važne snimke, podesite VOR na "oFF".</li><li>• Kad je "VOR" funkcija podešena na "on" u LP načinu snimanja, prikaz vremena REM (preostalo vrijeme) možda neće biti ispravno prikazano (samo ICD-SX66).</li></ul>	OK/–/OK
DPC	<b>Izbornik za podešavanje brzine reprodukcije (on/oFF (0%*)).</b> Pogledajte odjeljak "Podešavanje brzine reprodukcije – DPC".	OK/OK/–

<b>Stavka izbornika</b>	<b>Postavka (*: početna postavka)</b>	<b>Stop/Play/Rec**</b>
EASY-S	<b>Izbornik za podešavanje funkcije brzog pretraživanja.</b> on: Pritiskom jog preklopke prema dolje (I◀◀) vraćate se unatrag za otprilike 3 sekunde, ili pritiskom jog preklopke prema gore (▶▶I) napredujete otprilike 10 sekundi. oFF*: Moguće je pretraživanje poruka unatrag ili unaprijed pritiskom jog preklopke dolje ili gore (▶▶I/I◀◀).	OK/--
CONT	<b>Izbornik za podešavanje neprekidne reprodukcije.</b> on: Neprekidna reprodukcija svih poruka u direktoriju. oFF*: Reprodukcija se zaustavlja na kraju svake poruke.	OK/OK/-
REC-OP	<b>Izbornik za podešavanje načina snimanja dodane snimke (on/oFF*).</b> Pogledajte poglavlje "Dodavanje snimke".	OK/--
SET DATE	<b>Izbornik za podešavanje sata (05Y1M1D*).</b> Pogledajte "Korak 2: Podešavanje sata".	OK/--
BEEP	on*: Svaki postupak će biti popraćen zvučnim signalom. oFF*: Neće biti zvučnog signala osim alarma.	OK/--
LED	<b>Izbornik za uključenje/isključenje OPR indikatora tijekom uporabe (on*/oFF)</b> Pogledajte odjeljak "Isključenje OPR indikatora (LED)".	OK/--
ALARM	<b>Izbornik za podešavanje alarma (on/oFF*).</b> Pogledajte odjeljak "Reprodukcija u podešeno vrijeme alarmom".	OK/--

\*\* Prikaz mogućnosti izmjene podešenja u svakom od načina rada (Stop: stop mod/Play: reprodukcija/Rec: snimanje):  
"OK" označava promjenjivu postavku, a "-" označava postavku koju nije moguće mijenjati.

# Dijelovi i kontrole na uređaju

## Prednja i stražnja strana uređaja

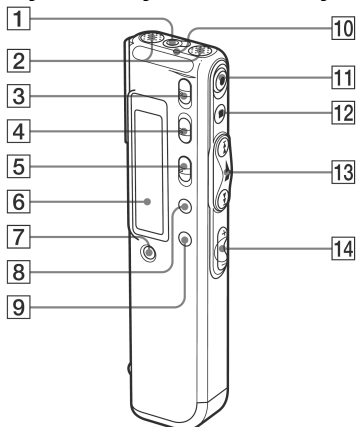

- 1 Priključnica (slušalice)
- 2 Ugrađeni mikrofon
- 3 Preklopka DIRECTNL (smjer)
- 4 Preklopka VOICE UP (Digitalno pojačavanje nečujnih zvukova)
- 5 Preklopka DPC ON/OFF
- 6 Pokazivač
- 7 Tipka ERASE
- 8 Tipka DIVIDE/ (bookmark)
- 9 Tipka A-B (ponavljanje)/PRIORITY
- 10 OPR (uporaba) indikator
- 11 Tipka REC (snimanje)/REC PAUSE
- 12 Tipka STOP
- 13 Jog preklopka  
FOLDER/MENU/ (premotavanje/  
pretraživanje unatrag)/ (premotavanje/  
pretraživanje unaprijed) (reprodukcija/  
stop • enter)
- 14 Tipke VOL (glasnoća) +/-

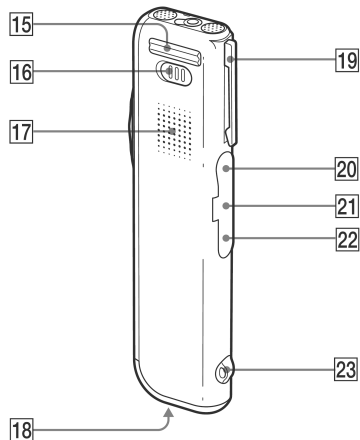

- 15 Baza
- 16 Preklopka HOLD
- 17 Zvučnik
- 18 Odjeljak za baterije
- 19 Hvataljka\*
- 20 Priključnica (mikrofon)
- 21 USB priključnica
- 22 Priključnica DC IN 3 V  
(Ne nalazi se na kineskim i korejskim modelima)
- 23 Ušica za vrpcu za nošenje

### Napomene

- Hvataljku ne vješajte na grube tkanine poput džepova ili kaputa, kako se ne bi slomila.
- Prilikom bavljenja sportskim aktivnostima, pripazite kako vam uređaj pričvršćen hvataljkom na džep ili sl. ne ispadne.

## Pokazivač

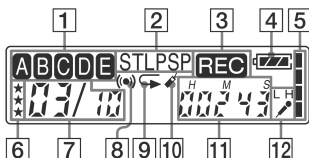

### 1 Oznaka direktorija

Pokazuje tekući direktorij (A, B, C, D ili E).

### 2 Oznaka načina snimanja

**Pokazuje tekući način snimanja:**

- ST: Stereo snimanje
- STLP: Long play stereo način snimanja
- SP: Standardni način snimanja (mono zvuk)
- LP: Produljena reprodukcija (mono zvuk)

### 3 Indikator REC (snimanje)

### 4 Indikator preostalog kapaciteta baterije

Kad je priključen mrežni adapter (opcija), ovaj indikator je isključen (osim korejskih i kineskih modela).

### 5 Indikator preostale memorije

### 6 Oznake prioriteta

### 7 Broj odabrane poruke/ukupan broj poruka u direktoriju

### 8 Indikator alarma

Pojavi se kad je za poruku podešen alarm.

### 9 Indikator ponavljanja reprodukcije

Pojavi se tijekom ponavljanja poruke ili određenog dijela (A-B) poruke.

### 10 Indikator *bookmark* oznake

Pojavi se kada unesete *bookmark* oznaku.

### 11 Brojač/preostalo vrijeme/datum i vrijeme snimanja/točno vrijeme

Pojavi se opcija odabrana u parametru DISP u izborniku.

### 12 Indikator osjetljivosti mikrofona (SENS)

Pokazuje trenutnu osjetljivost mikrofona:

- H (visoka): Za snimanje tihog glasa na sastanku ili na tihom i/ili na prostranom mjestu.
- L (niska): Za snimanje diktata ili na bučnom mjestu.

### ■ Prikaz tijekom snimanja i reprodukcije

Kod običnog snimanja ili reprodukcije, na pokazivaču je prikazan broj poruke, način snimanja i osjetljivost mikrofona za poruku koja se snima ili reproducira te brojač reprodukcije.

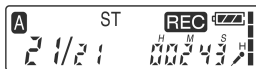

Primjer: poruka se snima kao 21 po redu od postojećih 21 u direktoriju A u ST načinu snimanja s osjetljivošću mikrofona H (visoka).

Kod posebnog načina snimanja ili reprodukcije, poput snimanja preko postojećeg sadržaja, A-B Repeat reprodukcija ili DPC reprodukcija, na pokazivaču trepće oznaka odabranog načina.

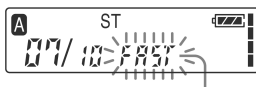

Kad je DPC prekloпка podešena na "ON" za brz početak reprodukcije.

### ■ Prikaz tijekom podešavanja izbornika

Kad je uključen izbornik, prikazane su opcije izbornika i tekuće postavke. Moguće je promijeniti postavku dok trepće.

Odabran je LP način snimanja



Izbornik MODE

Kod podešavanja alarma ili sata, pojavi se izbornik za podešavanje datuma i vremena.



Odabran je 8. srpanj 2006.

### ■ Indikatori preostalog kapaciteta

Kada oslabi baterija ili se snizi kapacitet slobodne memorije, na pokazivaču trepću oznake preostalog kapaciteta.

Tijekom snimanja, indikator preostale memorije se umanjuje za jedan.

Kad se vrijeme preostale memorije smanji na 5 minuta, indikator preostale memorije trepće.

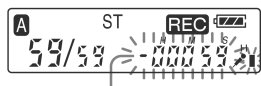

Kad se vrijeme preostale memorije smanji na manje od jedne minute.

Kad je memorija puna, snimanje se automatski zaustavlja i na pokazivaču je prikazana poruka "FULL" popraćena zvučnim signalom. Za nastavak snimanja obrišite nepotrebne poruke.

### *Napomena*

Ukoliko ste podesili opciju BEEP na "oFF", zvučni signal se neće oglasiti.

### ■ Poruke o grešci

Bit će prikazane poruke o grešci ili brojevi pogreške.

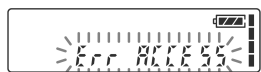

Kad dođe do greške u pristupu podacima



Kad je prikazan broj pogreške

### *Napomene*

- Tijekom reprodukcije MP3 datoteke, prikazano vrijeme možda neće biti ispravno.
- Oznaka "MP3" nije prikazana na pokazivaču čak i tijekom reprodukcije MP3 datoteke.

## ► Različiti načini snimanja

### Dodavanje snimke na prethodno snimljenu poruku

Trenutno reproduciranoj poruci možete dodati snimku tijekom njene reprodukcije.

#### Napomene

- Tvornički je onemogućeno dodavanje na već snimljenu snimku, kako slučajnim pokretom ne bi obrisali postojeću. Pogledajte odjeljak "Uporaba funkcije dodavanja snimke" kako bi promijenili tu postavku.
- Dodani ili presnimljeni dio poruke će biti snimljen u istom načinu (ST, STLP, SP ili LP) kao originalna poruka, bez obzira na trenutnu postavku načina snimanja.
- Nije moguće dodavanje ili presnimavanje snimke ukoliko nema dovoljno memorije. Detaljnije informacije potražite u odjeljku "U slučaju problema".
- Nije moguće dodavanje ili presnimavanje MP3 datoteke.

### Dodavanje snimke na prethodno snimljenu poruku

Kaj je opcija REC-OP u izborniku podešena na "ADD" možete dodati snimku na poruku tijekom reprodukcije (pogledajte odjeljak "Uporaba funkcije dodavanja snimke".)

Dodana snimka će biti smještena iza poruke a brojat će se kao dio te poruke.

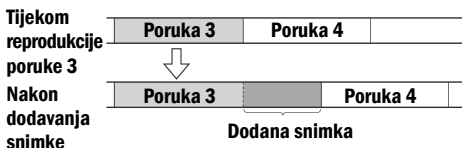

#### 1 Tijekom reprodukcije kratko pritisnite ●REC/REC PAUSE.

Na pokazivaču će treptati "REC" i "ADD" i uređaj će pauzirati snimanje.



#### 2 Dok "REC" i "ADD" trepću, pritisnite ●REC/REC PAUSE.

Prikazana je poruka "REC" i "ADD" trepće 3 sekunde na pokazivaču. OPR indikator svijetli crvenom bojom. Nova snimka će biti dodana na kraju tekuće poruke.

#### 3 Pritisnite ■STOP za zaustavljanje snimanja.

### Dodavanje presnimljene snimke tijekom reprodukcije

Kad je REC-OP u izborniku podešeno na "OVER", moguće je dodati presnimljenu snimku nakon odabira mjesta na snimljenoj poruci. Dio poruke nakon odabranog dijela se briše.

#### Početak presnimljene snimke

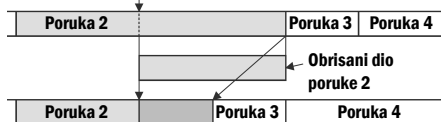

#### Dodana presnimljena snimka u Poruku 2

#### 1 Tijekom reprodukcije kratko pritisnite

##### ●REC/REC PAUSE.

Prikazana je oznaka "REC". "OVER" trepti na pokazivaču i indikator OPR svijetli crveno.



#### 2 Pritisnite ●REC/REC PAUSE za snimanje.

Vraća se u izborniku podešeni prikaz i OPR indikator svijetli crveno.

#### 3 Pritisnite ■STOP za zaustavljanje snimanja.

## Snimanje pomoću vanjskog mikrofona ili s druge opreme

### Prilikom snimanja pomoću vanjskog mikrofona

Spojite vanjski mikrofonski priključnik mikrofona. Kad spojite vanjski mikrofonski uređaj, ugrađeni se automatski isključuje. Kada priključite *plug-in-power* mikrofonski uređaj, on se automatski napaja iz izvora napajanja IC rekordera.

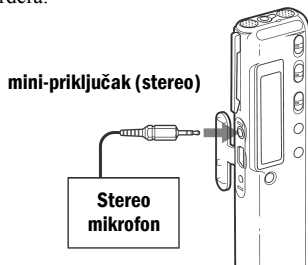

#### ☞ Preporučene vrste mikrofona

Možete koristiti ECM-CS10 Sony electret condenser mikrofonski uređaj (nije isporučeno).



## Snimanje s ostale opreme

Za snimanje zvuka s ostale opreme putem IC rekordera, spojite (mikrofon) priključak IC rekordera u priključnicu slušalica na drugom uređaju (kasetofon, i sl.) audio kabelom s otpornikom. Prije snimanja podesite osjetljivost mikrofona podešavanjem opcije SENS u izborniku na "H" (visoka).

### Napomena

Ukoliko koristite audio kabel bez otpornika, moguće su smetnje zvuka. Koristite audio kabel s otpornikom.

## Snimanje pomoću ostale opreme

Za snimanje zvuka IC rekordera pomoću vanjske opreme, spojite priključak (slušalice) IC rekordera u audio ulazni priključak (mini-priključak, stereo) na drugom uređaju.

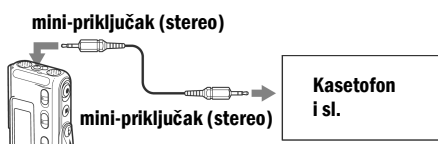

## ► Različiti načini reprodukcije

### Brzo pronalaženje mjesta reprodukcije (Easy Search)

Kad je opcija Easy-S u izborniku podešena na "on", moguće je brzo pronalaženje mjesta od kojeg želite početi reprodukciju uzastopnim pritiskom jog preklapke gore ili dolje (▶▶/◀◀) tijekom reprodukcije ili pauze reprodukcije.

Pritiskom jog preklapke prema dolje (◀◀) vraćate se unatrag za otprilike 3 sekunde, ili pritiskom jog preklapke prema gore (▶▶) napredujete otprilike 10 sekundi. Funkcija je korisna za brzo pronalaženje mjesta početka reprodukcije kod duljih snimaka.

## Podešavanje zvuka reprodukcije pojačavanjem nečujnih zvukova – funkcija Digital Voice Up

Moguće je dobro izbalansirati i podesiti cijelu snimku bolje čujnom pojačavanjem tiših zvukova na optimalnu razinu (Digital Voice Up funkcija). Funkcija je korisna za preslušavanje snimaka sastanka tako da se glas svakog govornika bolje čuje.

### Tijekom reprodukcije ili zaustavljene reprodukcije, pomaknite preklapku VOICE UP u položaj "ON".

Reproducira se poruka s podešenim zvukom.

### Za povratak na normalnu reprodukciju

Pomaknite preklapku VOICE UP na "OFF".

### Napomena

Ovisno o području gdje ste kupili uređaj, naziv preklapke Digital Voice Up se može razlikovati.

## Podešavanje brzine reprodukcije – DPC (Digital Pitch Control)

Brzinu reprodukcije moguće je podesiti između dvostruko veće od normalne (+100%) do upola manje (-50%). Poruka se reproducira u prirodnom tonu zahvaljujući funkciji digitalne obrade.

### Ubrzana ili usporena reprodukcija poruke

Pomaknite preklapku DPC na ON.

Tri sekunde trepće poruka "FAST" ili "SLOW" i poruka se reproducira brzinom odabranom u izborniku.

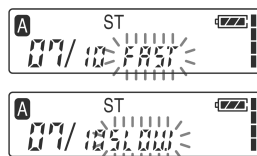

### Za povratak na normalnu reprodukciju

Pomaknite preklapku DPC na "OFF".

### Napomena

Kad želite reproducirati MP3 datoteku na preko 192 kbps, pomaknite DPC preklapku na "OFF", ili ako je preklapka na "ON", podesite brzinu reprodukcije na sporije od 10% (prema -). Ukoliko je brzina podešena na brže od 10% (prema +), na pokazivaču će se pojaviti poruka "NO FAST" i reprodukcija će postati normalna.

## Podešavanje brzine reprodukcije

Brzinu reprodukcije možete podesiti kad je preklopka DPC podešena na ON. Podešenje brzine reprodukcije je aktivno dok ga ne promijenite.

- 1 Pomaknite jog preklopku prema MENU za prikaz izbornika.**



- 2 Pomaknite jog preklopku gore ili dolje (▶▶/◀◀) za odabir "DPC", zatim pritisnite jog preklopku (■▶).**

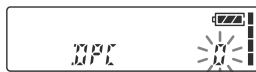

Pojavi se izbornik za podešavanje brzine reprodukcije. Broj koji trepće predstavlja brzinu reprodukcije u postocima, pri čemu je standardna brzina označena s "0".

- 3 Pomaknite jog preklopku gore ili dolje (▶▶/◀◀) za podešavanje brzine reprodukcije.**

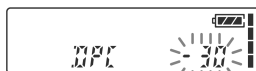

- Ubrzana reprodukcija (do +100% u koracima od 10%): Pomaknite prema gore (▶▶).
- Usporena reprodukcija (do -50% u koracima od 5%): Pomaknite prema dolje (◀◀).

- 4 Pritisnite jog preklopku (■▶).**

Odabrana brzina reprodukcije je potvrđena.

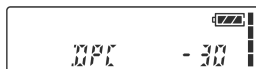

- 5 Pomaknite jog preklopku prema MENU za izlazak iz izbornika.**

Na pokazivač se vraća uobičajeni prikaz.

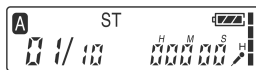

## Označavanje dijela poruke (Bookmark)

Možete unijeti *bookmark* oznaku na neko mjesto u poruci te je koristiti tijekom reprodukcije. Moguće je unijeti samo jednu *bookmark* oznaku u svaku poruku.

**Tijekom reprodukcije ili kad je uređaj zaustavljen pritisnite DIVIDE/ (bookmark) dulje od 1 sekunde.**

Oznaka je unesena i indikator *bookmark* (🔍) trepće 3 sekunde.



Ako dodate oznaku poruci koja je već ima, prethodno dodana oznaka se briše, a nova se dodaje na željeno mjesto.

## Pokretanje reprodukcije od označenog dijela

Pomaknite jog preklopku gore ili dolje (▶▶/◀◀) kad je uređaj zaustavljen tako da indikator trepće tri sekunde. Zatim pritisnite jog preklopku (■▶).

## Brisanje oznake

- 1** Kad je uređaj zaustavljen, pomaknite jog preklopku gore ili dolje (▶▶/◀◀) za prikaz broja poruke s oznakom koju želite obrisati.
- 2** Dok držite pritisnutom tisku DIVIDE/ (bookmark), pritisnite ERASE dulje od jedne sekunde.
- 3** Pritisnite ERASE dok trepće indikator *bookmark* oznake i poruka "ERASE".

## Napomene

- Želite li kombinirati poruke kojima su već dodane *bookmark* oznake, izbrišite te oznake prije spajanja poruka.
- Nije moguće dodavanje oznake na MP3 datoteku.

## Neprekidna reprodukcija svih poruka u direktoriju – Continuous Play

Kad je opcija CONT u izborniku podešena na "ON", možete neprekidno reproducirati sve poruke u direktoriju. To podešenje je moguće promijeniti tijekom reprodukcije.

## Ponavljanje reprodukcije – Repeat Play

Tijekom reprodukcije pritisnite jog preklopku (■▶) dulje od jedne sekunde.

Pojavi se "↶" i odabrana poruka se ponavljano reproducira.

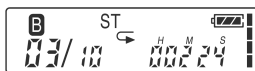

Za nastavak normalne reprodukcije, ponovo pritisnite jog preklopku (■▶). Za zaustavljanje reprodukcije pritisnite ■STOP.

## Neprekidno ponavljanje reprodukcije određenog dijela – A-B Repeat

Tijekom reprodukcije poruke, možete podesiti početnu (A) i završnu točku (B) ponavljanje reprodukcije.

### 1 Tijekom reprodukcije kratko pritisnite A-B ↶ (ponavljanje)/PRIORITY.

Početna točka (A) dijela za ponavljanje je podešena. "A-B B" trepće na pokazivaču.



### 2 Tijekom reprodukcije kratko pritisnite A-B ↶ (ponavljanje)/PRIORITY.

Završna točka (B) dijela za ponavljanje je podešena.

"A-B" i ↶ trepću na pokazivaču i reproducira se označeni dio.

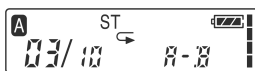

### Za nastavak normalne reprodukcije

Pritisnite jog preklopku (■▶).

### Zaustavljanje A-B reprodukcije

Pritisnite ■STOP.

#### Napomene

- Nije moguće podesiti A-B Repeat za dio koji se preklapa za dvije ili više poruka.
- Ukoliko ne podesite točku B, ona se automatski postavlja na kraj (ili početak) poruke.

## Reprodukcija poruke u željeno vrijeme pomoću alarma

Moguće je podesiti alarm i pokrenuti reprodukciju odabrane poruke u željeno vrijeme. Moguće je reproducirati poruku određenog datuma, jednom tjedno ili svakoga dana u isto vrijeme.

Alarm se može oglasiti i bez reprodukcije poruke.

#### Napomena

Alarm nije moguće podesiti ukoliko nije podešen sat ili ako u odabranom direktoriju nema snimljenih poruka.

### 1 Odaberite poruku koju želite reproducirati.

Više informacija o odabiru poruke potražite u koracima 1 i 2 iz poglavlja "Reprodukcija poruka".

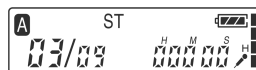

### 2 Otvorite izbornik podešavanja alarma.

#### ① Pomaknite jog preklopku prema MENU.

Na pokazivaču se pojavi izbornik.



- #### ② Pomaknite jog preklopku gore ili dolje (▶▶/|◀◀) za odabir opcije "ALARM OFF".
- Ako je alarm već podešen na "ON", pojavit će se "ALARM ON".

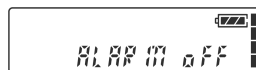

#### ③ Pritisnite jog preklopku (■▶).

Na pokazivaču se pojavi izbornik za podešavanje alarma.

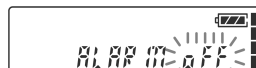

- #### ④ Pomaknite jog preklopku gore ili dolje (▶▶/|◀◀) za odabir "on".

Ako je već odabrana opcija "on", slijedite daljnje korake.

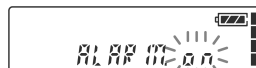

#### ⑤ Pritisnite jog preklopku (■▶).

Na pokazivaču se pojavi oznaka "DATE".



### 3 Podesite datum i vrijeme alarma. Podešavanje reprodukcije u željeno vrijeme

- 1 Pritisnite jog preklopku (■●▶) dok je prikazana oznaka "DATE".  
Trepću znamenke godine.



- 2 Pomaknite jog preklopku gore ili dolje (▶▶|/|◀◀) za odabir godine i pritisnite jog preklopku (■●▶).  
Trepću znamenke mjeseca.



- 3 Podesite mjesec, dan i godinu te pritisnite jog preklopku (■●▶).



#### Za reprodukciju jednom tjedno

Pomaknite jog preklopku gore ili dolje (▶▶|/|◀◀) za odabir dana u tjednu (od "SUN" za nedjelju do "SAT" za subotu). Zatim pritisnite jog preklopku (■●▶).



#### Za reprodukciju u isto vrijeme svakog dana

Pomaknite jog preklopku gore ili dolje (▶▶|/|◀◀) za odabir opcije "DAILY". Zatim pritisnite jog preklopku (■●▶).



### 4 Odaberite vrijeme alarma.

- 1 Pomaknite jog preklopku gore ili dolje (▶▶|/|◀◀) za odabir znamenki sata i pritisnite jog preklopku (■●▶).  
Trepću znamenke minuta.



- 2 Pomaknite jog preklopku gore ili dolje (▶▶|/|◀◀) za odabir znamenki minuta te pritisnite jog preklopku (■●▶).



### 5 Odaberite reprodukciju pomoću alarma.

Pomaknite jog preklopku gore ili dolje (▶▶|/|◀◀) za odabir zvuka alarma između "B-PLAY" (reprodukcija poruke nakon alarma) ili "B-ONLY" (samo alarm)



### 6 Pritisnite jog preklopku (■●▶).

Podešavanje je dovršeno.

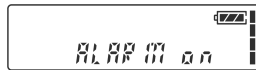

### 7 Pomaknite jog preklopku prema MENU kako biste izašli iz izbornika.

Pokazivač se vrati na normalan prikaz.

Kad odaberete poruku s podešenim alarmom, na pokazivaču se pojavi "(\*)".

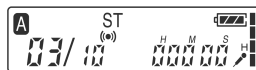

#### Na odabran datum i vrijeme

U podešeno vrijeme će se oglasiti alarm u trajanju od 10 sekundi i reproducirat će se odabrana poruka. (Ako ste u koraku 5 odabrali "B-ONLY", oglasit će se samo alarm.)

Tijekom reprodukcije alarma, na pokazivaču će titirati oznaka "ALARM".

Kada reprodukcija završi, uređaj će se automatski zaustaviti na početku te poruke.

#### ☞ Ponovno slušanje iste poruke

Pritisnite tipku (■●▶). Ista poruka će se reproducirati od početka.

#### ☞ Za poništenje podešenja alarma prije početka reprodukcije

Pritisnite tipku ■STOP dok se čuje zvuk alarma. Možete zaustaviti reprodukciju i ukoliko su tipke blokirane funkcijom HOLD.

#### Za poništenje podešenja alarma

U koraku 2 na odaberite "OFF" te pritisnite jog preklopku (■●▶).

#### Za provjeru podešenja alarma

Slijedite korake 1 i 2 na za prikaz tekućeg datuma i vremena alarma. Zatim slijedite korake 3 do 7 na za promjenu datuma i vremena.

## Napomene

- Ako se u podešeno vrijeme već reproducira druga poruka, njena reprodukcija se zaustavlja i počinje reprodukcija poruke za koju je podešen alarm.
- Ako se u podešeno vrijeme odvija snimanje, alarm se oglašuje po završetku snimanja. U podešeno vrijeme na pokazivaču trepće oznaka "(●)".
- Ako se snimanje odvija u vrijeme kad je podešeno više alarma, reproducira se samo prva poruka.
- Ako je u podešeno vrijeme aktiviran izbornik, oglašuje se alarm i prikaz izbornika nestaje s pokazivača.
- Ako podijelite poruku za koju ste podesili alarm, podešenje alarma vrijedi samo za prvi dio podijeljene poruke.
- Spojite li poruke za koje ste podesili alarm, podešenje alarma za kasniju poruku se briše.
- Podešenje alarma se ne briše nakon oglašavanja alarma.

## ► Editiranje poruka

### Brisanje poruka

Poruke možete brisati jednu po jednu ili možete odjednom izbrisati sve poruke u odabranom direktoriju.

#### Napomena

Imajte na umu da se obrisana poruka više ne može vratiti.

### Brisanje pojedinačnih poruka

Ukoliko želite, možete izbrisati nepotrebne poruke. Nakon brisanja poruke, preostale poruke pomiču se za jedno mjesto unazad i pridjeljuju im se novi brojevi, tako da između njih nema razmaka.



- 1 Pritisnite tipku ERASE tijekom reprodukcije poruke koju želite obrisati ili pritisnite istu tipku dulje od jedne sekunde kad je uređaj zaustavljen.**

Tijekom 10 reprodukcija prvih i posljednjih 5 sekundi poruke, na pokazivaču trepće poruka "ERASE" i broj poruke.



- 2 Pritisnite tipku ERASE tijekom reprodukcije poruke i dok trepće "ERASE".**

Poruka je obrisana i preostalim porukama pridjeljuju se novi brojevi. (Primjerice, ako obrišete Poruku 3, Poruka 4 se mijenja u Poruku 3. Po završetku brisanja, uređaj se zaustavlja na početku sljedeće poruke.)

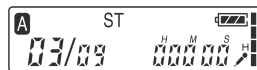

### Za poništenje brisanja

Pritisnite ■STOP prije koraka 2.

### Za brisanje ostalih poruka

Ponovite korake 1 i 2.

### Za djelomično brisanje poruke

Prvo podijelite poruku, zatim slijedite korake na ovoj stranici za brisanje nepotrebne poruke.

### Brisanje svih poruka u direktoriju

Moguće je obrisati sve poruke u direktoriju.

- 1 Više puta pomaknite jog preklopku prema FOLDER za odabir direktorija (A, B, C, D ili E) s porukama koje želite obrisati.**

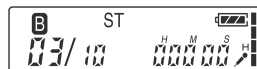

- 2 Dok držite pritisnutom tipku ■STOP, pritisnite ERASE dulje od 1 sekunde.**

Broj poruke i "ALL ERASE" trepću u trajanju deset sekundi.

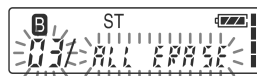

- 3 Dok trepće "ALL ERASE", pritisnite ERASE.**

Brišu se sve poruke u odabranom direktoriju. Sam direktorij se ne briše.

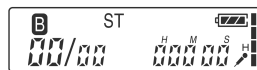

### Za poništavanje brisanja

Pritisnite ■STOP prije koraka 3.

## Dijeljenje poruke na dva dijela/ Kombiniranje poruka

Moguće je podijeliti poruku ili sastaviti više poruka.

- Poruku možete podijeliti na dva dijela tijekom snimanja/reprodukcije.
- Također možete sastavljati poruke kad je uređaj zaustavljen.

### Napomene

- Zbog sustava snimanja ovog uređaja, u nekim slučajevima nećete moći podijeliti ili spajati poruke.
- Nije moguće dijeljenje ili kombiniranje MP3 poruke.

## Dijeljenje poruke

Tijekom snimanja ili reprodukcije možete podijeliti poruku na dva dijela te se podijeljenoj poruci dodjeljuje novi broj. Dijeljenjem poruke možete na jednostavan način pronaći dio koji želite reproducirati kod dugačkih snimaka kao što su sastanci.

Poruke možete dijeliti dok broj poruka u direktoriju ne dosegne 99.

### Napomene

- Za dijeljenje poruke potrebna je određena količina prostora u memoriji. Više informacija potražite u odjeljku "Ograničenja sustava".
- Ako podijelite poruku bez oznaka/e prioriteta, oznaka prioriteta se dodaje na oba dijela podijeljene poruke.

**Tijekom snimanja/reprodukcije poruke, pritisnite tipku DIVIDE/ (bookmark) na mjestu na kojem želite podijeliti poruku.**

- Kad pritisnete DIVIDE/ (bookmark) tijekom snimanja:

Na mjestu na kojem ste pritisnuli tipku dodaje se novi broj poruke, i broj nove poruke te "DIVIDE" trepće 3 sekunde.



Poruka će biti podijeljena u dvije poruke; međutim, one će biti snimljene bez pauze.

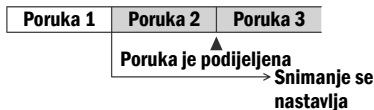

### Savjet

Poruku možete podijeliti i dok je uključena pauza snimanja.

- Kad pritisnete DIVIDE/ (bookmark) tijekom reprodukcije:



Poruka se podijeli u dva dijela na mjestu pritiska tipke, i broj nove poruke te "DIVIDE" trepće 3 sekunde. Brojevi sljedećih poruka će se povećati za jedan.

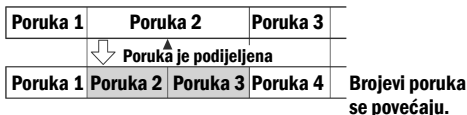

## Reprodukcija podijeljene poruke

Pomaknite jog preklopku gore ili dolje (▶▶/◀◀) za odabir broja poruke budući da dijelovi podijeljene poruke imaju različite brojeve.

### Za neprekidnu reprodukciju podijeljenih poruka

Odaberite ON u opciji "CONT" kao što je to opisano u odjeljku "Promjena podešenja".

## Kombiniranje poruka

Dvije poruke možete spojiti u jednu.



### Napomene

- Nakon spajanja poruka, podešenje alarma druge poruke, oznaka/e prioriteta i bookmark oznake će biti izbrisani.
- Spojite li poruke s bookmark oznakama, sljedećim postupkom se te oznake brišu. Za spajanje poruka, ponovite postupke.
- Nije moguće spojiti poruke snimljene u različitim načinima.

**1 Pritisnite ■STOP za zaustavljanje IC rekordera.**

**2 Pomaknite jog preklopku gore ili dolje (▶▶/◀◀) za odabir sekunde na kojoj želite spojiti dvije poruke.**

**3 Držeći pritisnutom tipku DIVIDE/ (bookmark), pritisnite ERASE dulje od 1 sekunde.**  
10 sekundi će treptati poruka "COMBINE".

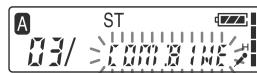

#### 4 Dok oznaka ERASE titra na pokazivaču, pritisnite tipku ERASE.

Dvije poruke se spajaju u jednu, a preostale porukama će se ponovno dodijeliti brojevi kao što je prikazano na slici.

#### Za poništenje brisanja

Pritisnite tipku ■STOP prije koraka 4.

## Premještanje poruka u drugi direktorij

Snimljene poruke možete premjestiti u drugi direktorij. Kad premjestite poruku u drugi direktorij, verzija poruke u prethodnom direktoriju će biti izbrisana.

Primjer: Premještanje Poruke 3 iz direktorija B u direktorij C.

### 1 Započnite reprodukciju poruke koju želite premjestiti.

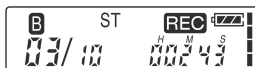

### 2 Više puta pomaknite jog preklopku prema FOLDER za odabir direktorija u koji želite premjestiti poruku.

Na pokazivaču trepće oznaka određene direktorija i "MOVE". Reproduciraju se prvih i posljednjih 5 sekundi poruke.



### 3 Pritisnite jog preklopku (■▶).

Poruka se premješta u određeni direktorij. Poruke su u direktoriju raspoređene prema datumu i vremenu snimanja ili broju oznaka prioriteta.

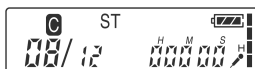

#### Za odustajanje od premještanja poruke

Pritisnite tipku ■STOP prije koraka 3.

## Dodavanje oznaka prioriteta – Priority Mark

Snimljene poruke se obično svrstavaju prema slijedu snimanja.

Dodavanjem oznaka prioriteta (★) važnim porukama, moguće je promijeniti njihov slijed. Postoje četiri razine prioriteta: "★★★" (najviši prioritet), "★★", "★" i bez oznake prioriteta. Ove oznake je moguće dodati kad je uređaj zaustavljen i tijekom reprodukcije.

## Dodavanje oznaka prioriteta kad je uređaj zaustavljen

### 1 Odaberite poruku koju želite označiti.

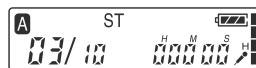

### 2 Pritisnite A-B ⇐ (ponavljanje)/PRIORITY dulje od jedne sekunde.

Na pokazivaču trepće "★" i broj poruke.

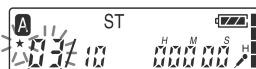

### 3 Više puta pritisnite A-B ⇐ (ponavljanje)/PRIORITY za odabir oznake (oznaka) prioriteta (★) dok trepće pripadajući indikator.

Podešenje je dovršeno kad oznaka (oznake) (★) ostanu svijetliti na pokazivaču i porukama se pridjeljuju novi brojevi.

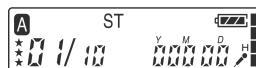

## Dodavanje oznaka prioriteta tijekom reprodukcije

### 1 Pritisnite A-B ⇐ (ponavljanje)/PRIORITY dulje od jedne sekunde tijekom reprodukcije poruke koju želite označiti.

Tijekom 10 reprodukcija prvih i posljednjih pet sekundi poruke, na pokazivaču trepće "★" i broj poruke.

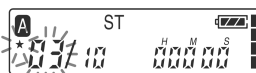

### 2 Više puta pritisnite A-B ⇐ (ponavljanje)/PRIORITY za odabir broja oznake (oznaka) prioriteta (★).

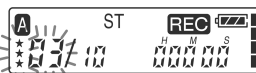

### 3 Pritisnite jog preklopku (■▶) za potvrdu podešenja.

Podešenje je dovršeno i porukama se pridjeljuju novi brojevi.



#### Poruke s oznakama prioriteta

Poruke se razvrstavaju prema oznakama prioriteta (★) u direktoriju. Poruke bez oznake prioriteta pomiču se iza poruka koje imaju tu oznaku.

#### Primjer: Kad su 3 poruke u direktoriju

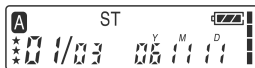

#### Poruka 1



#### Poruka 2



#### Poruka 3

#### ☞ Savjet

Ako u direktoriju ima više od dvije poruke s istim brojem oznake prioriteta, one se svrstavaju prema datumu i vremenu snimanja (Najstarija poruka je prva po redu).

#### Napomena

Oznake prioriteta moguće je dodati i pomoću isporučenog softvera "Digital Voice Editor". Ali poruke se neće svrstati prema oznakama prioriteta osim ako ih ne razvrstate pomoću softvera.

## ▶ Ostale funkcije

### Odabir načina prikaza

Moguće je podesiti izgled pokazivača kad je uređaj zaustavljen, tijekom snimanja i reprodukcije.

#### 1 Pomaknite jog preklopku prema MENU.

Pojavi se izbornik.



#### 2 Pomaknite jog preklopku gore ili dolje (▶▶/◀◀) za odabir "DISP".

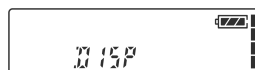

#### 3 Pritisnite jog preklopku (■▶).

Pojavi se izbornik za podešavanje pokazivača.



#### 4 Pomaknite jog preklopku gore ili dolje (▶▶/◀◀) za odabir načina prikaza.

Načini prikaza izmjenjuju se kao što je prikazano.

COUNTER ↔ REM  
↕  
REC TIME ↔ REC DATE

#### 5 Pritisnite jog preklopku (■▶).

#### 6 Pomaknite jog preklopku prema MENU.

Izbornik se isključuje i pokazivač se vrati u normalno stanje.

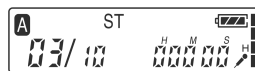

#### ☞ 0 prikazu točnog vremena

Ako uređaj ne koristite dulje od 3 sekunde kad je zaustavljen, pokazivač se prebaci na prikaz točnog vremena kao što je prikazano desno, bez obzira na odabranu funkciju pokazivača.





Možete odabrati sljedeće načine prikaza:

### ■ COUNTER (proteklo vrijeme)

Proteklo vrijeme reprodukcije/snimanja jedne poruke.

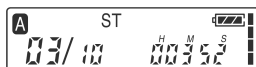

### ■ REM (preostalo vrijeme)

Tijekom reprodukcije: preostalo vrijeme jedne poruke.

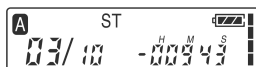

Kad je uređaj zaustavljen i tijekom snimanja: preostalo vrijeme snimanja.

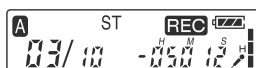

### ■ REC DATE (datum snimanja)

Tijekom reprodukcije ili u pauzi reprodukcije: datum snimanja tekuće poruke.

Tijekom snimanja: tekući datum.

(Ako sat nije bio podešen, bit će prikazano "--Y--M--D".)

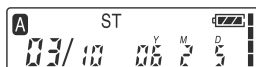

### ■ REC TIME (vrijeme snimanja)

Tijekom reprodukcije ili u pauzi reprodukcije: vrijeme u koje je snimljena tekuća poruka.

Tijekom snimanja: točno vrijeme.

(Ako sat nije bio podešen, bit će prikazano "--:--").

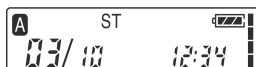

## Isključenje pokazivača

Ovaj uređaj nema prekidač za uključenje/isključenje. Pokazivač je uključen cijelo vrijeme što utječe na trajanje baterije. Za isključenje pokazivača, pomaknite preklopku HOLD u smjeru strelice kad je uređaj zaustavljen.



"HOLD" trepće tri sekunde, zatim se pokazivač isključuje.

Za ponovno uključenje pokazivača, pomaknite preklopku HOLD u suprotnom smjeru.

## Isključenje OPR indikatora (LED)

Tijekom snimanja ili reprodukcije svijetli ili trepće OPR indikator. Možete podesiti da se OPR indikator isključuje čak i kad uređaj radi.

### 1 Pomaknite jog preklopku prema MENU.

Uključi se izbornik.



### 2 Pomaknite jog preklopku gore ili dolje (▶▶|/|◀◀) kako biste odabrali "LED on"

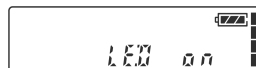

### 3 Pritisnite jog preklopku (■▶).

Prikazan je izbornik za podešavanje opcije LED.

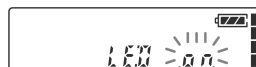

### 4 Pomaknite jog preklopku gore ili dolje (▶▶|/|◀◀) kako biste odabrali "oFF", zatim pritisnite jog preklopku (■▶).

Podešenje je promijenjeno.

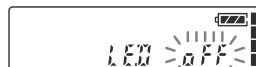

### 5 Pomaknite jog preklopku prema MENU kako biste izašli iz izbornika.

Na pokazivač se vraća uobičajeni prikaz.

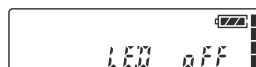

### Za uključenje OPR indikatora

U koraku 4 odaberite "on" te pritisnite jog preklopku (■▶).

## Blokada tipaka – funkcija HOLD

Pomaknite preklopku HOLD u smjeru strelice. Tri sekunde će treptati "HOLD" što znači da su blokirane sve funkcije tipki.

Kad uključite funkciju HOLD dok je uređaj zaustavljen, sve oznake na pokazivaču će se isključiti nakon treptanja oznake "HOLD".



### Za isključenje funkcije HOLD

Pomaknite preklopku HOLD u suprotnom smjeru.

## Savjet

Čak i ukoliko je funkcija HOLD uključena, možete zaustaviti reprodukciju alarma. Za zaustavljanje alarma ili reprodukcije pritisnite tipku ■STOP. (Ne možete zaustaviti standardnu reprodukciju.)

## Dodavanje snimke

Prema tvorničkom podešenju, nije moguće dodati snimku kako ne biste slučajno izbrisali postojeću poruku. Ako želite dodati snimku prethodno snimljenoj poruci ili snimiti poruku preko postojeće, promijenite REC-OP podešenje u donjem postupku.

### 1 Pomaknite jog preklopku prema MENU.

Uključi se izbornik.

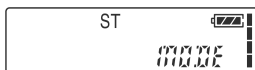

### 2 Pomaknite jog preklopku gore ili dolje (▶▶/◀◀) kako biste odabrali "REC-OP", zatim pritisnite jog preklopku (■▶).

Uključi se funkcija dodavanja snimke.

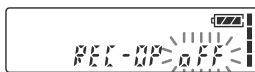

### 3 Pomaknite jog preklopku gore ili dolje (▶▶/◀◀) kako biste odabrali "ON", zatim pritisnite jog preklopku (■▶).

Podešenje je promijenjeno.

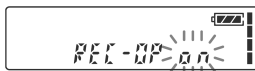

### 4 Pomaknite jog preklopku gore ili dolje (▶▶/◀◀) kako biste odabrali "ADD" ili "OVER", zatim pritisnite jog preklopku (■▶).

- ADD: za dodavanje snimke prethodno snimljenoj poruci.
- OVER: za snimanje preko poruke.



### 5 Pomaknite jog preklopku prema MENU kako biste izašli iz izbornika.

Na pokazivaču se pojavi normalan prikaz.

## Za sprječavanje dodavanja snimke

U koraku 3 odaberite "oFF" te pritisnite jog preklopku (■▶).

## Uporaba "Digital Voice Editor" softvera

Ako priključite IC rekorder na računalo putem isporučenog USB kabela, možete koristiti "Digital Voice Editor" softver za:

- Dodavanje MP3 formata bez konvertiranja,
  - Pohranu poruka s IC rekordera na tvrdi disk računala
  - Prijenos poruka s računala natrag na IC rekorder,
  - Reprodukciju ili mijenjanje poruka na računalu,
  - Slanje govornih e-mail poruka uporabom MAPI e-mail softvera.
  - Transkripciju poruke s IC rekordera uporabom Dragon NaturallySpeaking® softvera za prepoznavanje govora (opcija).
- Detalje potražite u isporučanim uputama za uporabu softvera "Digital Voice Editor 2".

## Spajanje

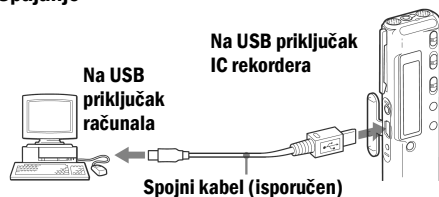

## Napomene o dodavanju MP3 datoteka u IC rekorder

- Kad želite reproducirati MP3 datoteku na preko 192 kbps, pomaknite DPC preklopku na "OFF", ili ako je prekloпка na "ON", podesite brzinu reprodukcije na sporije od 10% (prema -). Ukoliko je brzina podešena na brže od 10% (prema +), na pokazivaču će se pojaviti poruka "NO FAST" i reprodukcija će postati normalna.
- Tijekom reprodukcije MP3 datoteke napravljane s VBR (variable bit rate), prikazano vrijeme možda neće biti točno.
- Tijekom kontinuirane reprodukcije MP3 datoteka na visokoj brzini prijenosa, tipke na IC rekorderu možda neće trenutno funkcionirati.
- Tijekom reprodukcije MP3 datoteke, na pokazivaču neće biti MP3 oznaka.
- Neke funkcije za uređivanje neće biti moguće.

## Maksimalno vrijeme reproduciranja MP3 datoteke

Maksimalno vrijeme reprodukcije MP3 datoteke od 128 mbps:

- ICD-SX46: 2 sata i 10 minuta
- ICD-SX56: 4 sata i 25 minuta
- ICD-SX66: 9 sati

## Potrebna konfiguracija

Minimalna konfiguracija je sljedeća.

- IBM PC/AT ili kompatibilno računalo
  - CPU: 266 MHz Pentium® II procesor ili jači
  - RAM: 64 MB ili više
  - Tvrdi disk: 70 MB ili više, ovisno o veličini i broju datoteka koje pohranjujete.
  - CD-ROM uređaj
  - USB *port*
  - Zvučna kartica: Sound Blaster 16 kompatibilna kartica
  - Monitor: High color (16-bitna boja) ili više, razlučivost 800 x 480 točaka ili više
- OS: Microsoft® Windows® XP Media Center Edition 2004/Windows® XP Media Center Edition/Windows® XP Professional/ Windows® XP Home Edition/ Windows® 2000 Professional/ Windows® Millenium Edition\*/Windows® 98 Second Edition\* standardna instalacija (Ovaj softver nije moguće koristiti sa sustavom Windows® 98, Windows® 95 ili Windows® NT.)
  - \* Osim za kineske modele

### Napomene

- Ovaj softver nije moguće koristiti na Macintosh računalu.
- Računala s nadograđenim ili *multi-boot* operativnim sustavom ne podržavaju ovaj softver.

## ► Dodatne informacije

### Mjere opreza

#### O napajanju

- Uređaj se napaja isključivo naponom 3 V DC. Koristite dvije LR03 (veličina AAA) alkalne baterije.

#### O sigurnosti

- Nemojte koristiti uređaj dok upravljate vozilom, vozite bicikl ili upravljate bilo kakvim motornim vozilom.

#### O rukovanju

- Ne ostavljajte uređaj na mjestima u blizini izvora topline ili mjestima izloženim izravnoj sunčevoj svjetlosti, velikoj prašini ili mehaničkim udarcima.
- Ukoliko u uređaj dospije neki strani predmet ili tekućina, izvadite baterije i prije ponovne uporabe odnesite uređaj na pregled u ovlašteni servis.

#### O smetnjama

- Ukoliko je uređaj tijekom snimanja ili reprodukcije postavljen u blizini izvora napajanja nekog drugog uređaja, fluorescentnog izvora svjetlosti ili mobilnog telefona, mogu se čuti smetnje.
- Smetnje se mogu snimiti i ukoliko tijekom snimanja nekim predmetom, primjerice prstom, trljate ili grebete uređaj.

#### O održavanju

- Za čišćenje kućišta upotrebljavajte vlažnu meku krpu. Nemojte koristiti alkohol, benzin ili razrjeđivač.

Ukoliko imate bilo kakvih problema ili pitanja vezanih za ovaj uređaj, obratite se najbližem Sony zastupniku.

#### Preporuke o sigurnosnim kopijama

Kako biste izbjegli opasnost od gubitka podataka uslijed neke slučajno izvršene radnje ili prilikom kvara na rekorderu, preporučujemo kopiranje snimljenih poruka pomoću kasetofona ili računala.

## O ograničenju sustava IC rekordera

Ovaj uređaj ima stanovita ograničenja. Niže spomenuti problemi u radu ne predstavljaju kvar.

### Snimanje poruka nije moguće do maksimalnog vremena snimanja.

- Ako snimate kombinirajući ST, STLP, SP i LP načine, vrijeme snimanja varira od maksimalnog vremena snimanja u ST načinu do maksimalnog vremena snimanja u LP načinu.
- Zbroj vremena koje pokazuje brojač (proteklo vrijeme snimanja) i preostalog vremena snimanja može biti manje od maksimalnog vremena snimanja.

### Nije moguće podijeliti poruku.

- Nije moguće podijeliti poruku u direktoriju koji ima 99 poruka.
- Ako često dijelite ili kombinirate poruke, uređaj možda neće više moći podijeliti poruku.
- Nije moguće dijeljenje MP3 datoteke. Na pokazivaču se pojavi poruka "NO EDIT".

### Nije moguće kombinirati poruke.

- Nije moguće obrisati oznaku indeksa za kombiniranje poruka snimljenih u različitim načinima (ST/STLP/ SP/LP).
- Ako često dijelite ili kombinirate poruke, uređaj možda neće više moći kombinirati poruke.
- Nije moguće kombinirati MP3 datoteku. Na pokazivaču se pojavi poruka "NO EDIT".

### Nije moguće dodavanje snimke.

- Nije moguće snimiti MP3 datoteku. Na pokazivaču se pojavi poruka "NO EDIT".

### Nije moguće presnimavanje snimke.

- Nije moguće presnimati MP3 datoteku. Na pokazivaču se pojavi poruka "NO EDIT".

### Nije moguć prikaz preostalog vremena u REM (preostalo vrijeme) načinu.

- Prilikom snimanja s VOR funkcijom u LP načinu, možda neće biti točan prikaz vremena (samo ICD-SX66).

### DPC funkcija ne radi

- Nije moguće podesiti veću brzinu od 10% sa MP3 datotekom s brzinom većom od 192 mbps. Na pokazivaču će se pojaviti poruka "NO FAST".

### Nije moguće dodavanje oznake (*bookmark*).

- Nije moguće dodavanje oznake (*bookmark*) na MP3 datoteku. Na pokazivaču se pojavi poruka "NO EDIT".

## Poruke pogreške IC rekordera

Ukoliko se na pokazivaču pojave sljedeće poruke, postupite kako je opisano.

Ukoliko problem i dalje postoji, obratite se najbližem Sony prodavatelju.

### BACK-D

- Podesili ste alarm prekasno. Provjerite i podesite točno vrijeme i datum.

### Err ACCESS

- IC rekorder ne može očitavati podatke iz memorije. Izvadite i ponovno uložite baterije.

### ERR DATA

- "Digital Voice Editor" softver ne podržava tekuću datoteku ili je datoteka oštećena.

### FULL

- Ostalo je premalo slobodne memorije IC rekordera. Prije snimanja izbrišite neke postojeće poruke.
- Ako je u odabrani direktorij već snimljeno 99 poruka ili je u IC rekorderu ostalo premalo slobodne memorije, nije moguće dijeliti poruke. Prije toga obrišite neke poruke.

### LO DC-IN

- Spojili ste nekompatibilni mrežni adapter. Koristite samo kompatibilni adapter (osim korejskih i kineskih modela).

### LOW BATT

- Baterije su slabe. Zamijenite ih novima.

### NO DATA

- Odabrani direktorij ne sadrži poruke. Zbog toga ne možete podesiti alarm itd.

### NO CMB

- Ne možete kombinirati poruke snimljene u različitim načinima.

### PRES SET

- Podesili ste alarm za reprodukciju poruke na datum i vrijeme koje ste ranije podesili za drugu poruku. Promijenite podešenje alarma.

### REC-OP OFF

- Opcija REC-OP u izborniku je podešena na "OFF" i ne može se dodati snimka ili snimati preko postojeće poruke.

### SET DATE

- Ako ne podesite datum i vrijeme, nije moguće podesiti alarm ili vrijeme snimanja. Za podešavanje datuma i vremena, pogledajte "Korak 2: Podešavanje sata".

### ERR 01

- IC rekorder ne može očitavati memoriju ili je ne može formatirati.

### ERR 02

- IC rekorder ne može zapisivati (snimati ili brisati) podatke u memoriju.

### ERR 03

- IC rekorder ne može očitavati memoriju.

### ERR 04

- IC rekorder ne može učitati ili zapisivati podešenja.

### ERR 05

- Došlo je do pogreške koja nije navedena.

Detalje o porukama pogreške softvera "Digital Voice Editor" potražite u *online* Help datotekama.

## Tehnički podaci

### Medij za snimanje

Ugrađena *flash* memorija 128 MB (ICD-SX46) / 256 MB (ICD-SX56) / 512 MB (ICD-SX66), stereo/mono snimanje.

### Vrijeme snimanja

Pogledajte "Snimanje poruka"

### Frekvencijski opseg

- ST: 60 Hz – 13 500 Hz
- STLP: 60 Hz – 6 900 Hz
- SP: 60 Hz – 7 000 Hz
- LP: 80 Hz – 3 500 Hz

### Zvučnik

Promjer oko 16 mm

### Izlazna snaga

150 mW

### Ulaz / izlaz

- Priključak za mikrofonski (minipriključak, stereo)
  - ulaz za *plug in power* mikrofonski s minimalnom ulaznom razinom 0,6 mV, impedancijom od 3 kilohma ili nižom
- Priključak za slušalice (minipriključak, stereo)
  - izlaz za slušalice od 8 – 300 ohma
- USB priključak
- Priključak DC IN 3V (korejski i kineski modeli nemaju ovaj priključak.)

### Kontrola brzine reprodukcije

+100% do -50% (DPC)

### Napajanje

Dvije LR03 (veličina AAA) alkalne baterije: 3 V DC

Dimenzije (š × v × d) (bez dijelova koji strše i kontrola)

28 × 120 × 13,8 mm

Masa (uključujući baterije)

64 g

Isporučeni pribor

Stereo slušalice × 1

USB spojni kabel × 1

Softver na CD-ROM-u × 1

LR03 (veličina AAA) alkalne baterije × 2

Zaštitna torbica × 1

Dodatni pribor

Stereo slušalice MDR-EX71SL, MDR-E931LP/Aktivni zvučnik SRS-T88, SRS-T80/Electret Condenser mikrofonski ECM-CS10, ECM-TL1, ECM-DS70\* (samo za Tourist model)/Spojni audio kabel RK-G134HG, RK-G135HG, RK-G136HG, RK-G139HG (osim europskih modela)/Mrežni adapter AC-E30HG (osim korejskih, kineskih, australskih i modela za novozelandsko tržište)

Vaš prodavatelj možda neće imati sav gore navedeni dodatni pribor. Detaljnije informacije zatražite od prodavatelja.

Dizajn i tehnički podaci podložni su promjenama bez prethodne najave. Proizvođač ne preuzima odgovornost za eventualne tiskarske pogreške.