

SONY®

IC Rekorder

Upute za uporabu

IC RECORDER

ICD-SX25/SX35/SX45/SX55

© 2004 Sony Corporation



Zbrinjavanje starih električnih i elektroničkih uređaja (primjenjuje se u Europskoj uniji i ostalim europskim zemljama s posebnim sistemima zbrinjavanja)

Ova oznaka na proizvodu ili na ambalaži označava da se ovaj proizvod ne smije zbrinjavati kao kućni otpad. On treba biti zbrinut na za tu namjenu predviđenom mjestu za reciklažu električne ili elektroničke opreme. Pravilnim zbrinjavanjem starog proizvoda čuvate okoliš i brinete za zdravlje svojih bližnjih. Nepravilnim odlaganjem proizvoda ugrožava se okoliš i zdravlje ljudi. Reciklažom materijala pomažete u očuvanju prirodnih izvora. Za detaljne informacije o reciklaži ovog proizvoda, molimo kontaktirajte vašu lokalnu upravu, odlagalište otpada ili trgovinu gdje ste kupili proizvod.

Napomene za korisnike

Program © 1999, 2000, 2001, 2002, 2003, 2004 Sony Corporation

Dokumentacija © 2004 Sony Corporation

Sva prava pridržana. Ovaj priručnik ili softver opisan u njemu, bilo djelomično ili u potpunosti, ne smije se reproducirati, prevoditi ili mijenjati u bilo kojem strojno čitljivom obliku dopuštenja tvrtke Sony.

TVRTKA SONY SE NI U KOM SLUČAJU NE SMATRA ODGOVORNOM ZA SLUČAJNE, POSLJEDIČNE ILI POSEBNE ŠTETE, UKLJUČUJUĆI POTRAŽIVANJA TREĆIH STRANA, NASTALIH USLIJED UPORABE SOFTVERA I UPUTA ISPORUČENIH S UREĐAJEM.

Tvrtka Sony pridržava pravo promjene ovih uputa i informacija koje one sadrže u bilo koje vrijeme bez prethodne najave.

Softver opisan u ovom priručniku također može biti podložan klauzulama zasebnog ugovora o korištenju.

- Ovaj softver je namijenjen za Windows operativni sustav i ne može se koristiti na Macintosh računalima.
- Isporučen spojni kabel namijenjen je samo za IC rekorder ICD-SX25/SX35/SX45. Ne možete ga koristiti za spajanje drugih IC rekordera.

Obavijest

PRODAVATELJ NI U KOJEM SLUČAJU NE MOŽE SNOSITI ODGOVORNOST ZA BILO KAKVU VRSTU ŠTETE, GUBITKA ILI TROŠKOVA KOJI SU NASTALI ZBOG KORIŠTENJA OŠTEĆENOG ILI BILO KAKVOG PROIZVODA.

Zaštitni znakovi

- "LPEC" i  su zaštitni znakovi tvrtke Sony.
- IBM i PC/AT su zaštitni znakovi tvrtke International Business Machines.
- Microsoft, Windows i Outlook su zaštitni znaci tvrtke Microsoft registrirani u SAD i drugim zemljama.
Copyright ©1995 Microsoft Corporation.
Sva prava pridržana.
Djelomični copyright ©1995 Microsoft Corporation.
- Apple i Macintosh su zaštitni znakovi tvrtke Apple Computer registrirani u Sjedinjenim državama i drugim zemljama.
- Pentium je zaštitni znak tvrtke Intel.
- NaturallySpeaking i Dragon Systems su zaštitni znakovi tvrtke ScanSoft, Inc. registrirani u SAD-u i drugim zemljama.
- Svi drugi zaštitni znakovi i registrirani zaštitni znakovi su znakovi i registrirani zaštitni znakovi odgovarajućih vlasnika. Oznake "™" ili "®" nisu navedene za svaki pojedinačni slučaj u ovim uputama.

"Digital Voice Editor" koristi sljedeće softverske module:

Microsoft® DirectX® Media Runtime

©2001 Microsoft Corporation. Sva prava pridržana.

Sadržaj

Priprema

Korak 1. Umetanje baterija.....	6
Zamjena baterija	7
Korak 2: Podešavanje sata.....	8

Osnovne funkcije

Snimanje poruka.....	10
Savjeti za uporabu ugrađenog mikrofona	13
Uporaba praktičnih funkcija tijekom snimanja	14
Snimanje pomoću vanjskog mikrofona ili s druge opreme.....	16
Snimanje pomoću vanjskog mikrofona.....	16
Snimanje s druge opreme.....	16
Snimanje s drugom opremom.....	17
Reprodukcija poruka	18
Uporaba pokazivača	23
Odabir načina prikaza.....	26
Isključenje pokazivača.....	28

Različiti načini reprodukcije

Pojačavanje nečujnih zvukova tijekom reprodukcije — funkcija Digital Voice Up.....	29
Podešavanje brzine reprodukcije — DPC (Digital Pitch Control).....	30
Označavanje dijela poruke (Bookmark)	32
Ponavljanje reprodukcije željenog dijela poruke — A-B Repeat	33

Editiranje poruka

Dodavanje snimke	34
Dodavanje snimke prethodno snimljenoj poruci	34
Dodavanje snimke preko poruke tijekom reprodukcije	35
Brisanje poruka	36
Pojedinačno brisanje poruka	36
Brisanje svih poruka u direktoriju	38
Dijeljenje poruke u dva dijela/Kombiniranje poruka	39
Dijeljenje poruke	39
Kombiniranje poruka	41
Premještanje poruka u drugi direktorij	42
Dodavanje oznaka prioriteta — Priority Mark	43
Dodavanje oznaka prioriteta kad je uređaj zaustavljen	43
Dodavanje oznaka prioriteta tijekom reprodukcije	44

Ostale funkcije

Reprodukcija poruke u željeno vrijeme pomoću alarma	45
Isključenje OPR indikatora (LED)	49
Blokada tipaka — funkcija HOLD	50
Dodavanje snimke	51
Promjena podešenja — MENU	52
Uporaba "Digital Voice Editor" softvera	55

Dodatne informacije

Mjere opreza	57
U slučaju problema	58
Poruke pogreške IC rekordera	61
Ograničenja sustava	63
Tehnički podaci	64
Popis dijelova i kontrola	65

► Priprema

Korak 1: Umetanje baterija

1 Pomaknite i podignite pokrov pretinca za baterije.

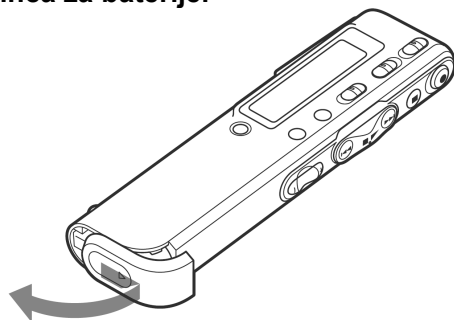

2 Umetnite dvije LR03 (veličina AAA) alkalne baterije pazeći na oznake polariteta, zatim zatvorite pokrov pretinca.



Ukoliko se pokrov pretinca za baterije slučajno odvoji, ponovno ga postavite na način koji je prikazan na slici.

Kad prvi put umetnete baterije ili kad umetnete baterije nakon što je uređaj dulje vrijeme bio bez njih, uključi se funkcija podešavanja točnog vremena. Pogledajte korake 3 do 6 postupka "Korak 2: Podešavanje sata" na str. 8 i 9 kako biste podesili vrijeme i datum.

Priključenje na mrežni napon (osim korejskih i kineskih modela)

Spojite mrežni adapter AC-E30HG (opcija) na priključak DC IN 3V na uređaju te u zidnu utičnicu. Nemojte koristiti neki drugi mrežni adapter.



Polaritet priključka

Zamjena baterija

Indikator baterije na pokazivaču pokazuje stanje baterija.

Napomene

- Nemojte koristiti manganske baterije u ovom uređaju.
- Prilikom zamjenjivanja baterije, nove baterije umetnite u roku od 3 minute od vađenja starih. U protivnom se na pokazivaču može pojaviti izbornik za podešavanje vremena ili netočno vrijeme i datum. U tom slučaju ponovno podesite datum i vrijeme. Međutim, snimljene poruke i podešenja alarma ostaju pohranjena.
- Nemojte puniti suhe baterije.
- Kada ne namjeravate upotrebljavati uređaj dulje vrijeme, izvadite baterije kako biste spriječili moguće štete uslijed istjecanja elektrolita i korozije.

Indikator preostalog napona baterije



: Zamijenite obje baterije novima.



: Uređaj će prestati raditi.

Vijek trajanja baterija* (kad koristite Sony alkalne baterije LR03 (SG))

(Način snimanja:)	ST (Stereo)	STLP	SP	LP
U kontinuiranom snimanju:	Oko 12 sati	Oko 14 sati	Oko 16 sati	Oko 20 sati
U kontinuiranoj reprodukciji:	Oko 9 sati	Oko 9 sati	Oko 11 sati*	Oko 13 sati*

* Kontinuirano snimanje/reprodukcija.

* Prilikom reprodukcije s ugrađenog zvučnika sa srednjom razinom glasnoće.

* Vijek trajanja baterija se može skratiti, ovisno o načinu uporabe uređaja.

Napomena o poruci "ACCESS"

Kad se na pokazivaču pojavi "ACCESS" i OPR indikator trepće narančasto, uređaj očitava podatke. Dok uređaj vrši očitavanje, nemojte vaditi baterije ili odspajati mrežni adapter (osim korejskih i kineskih modela) jer biste na taj način mogli oštetiti podatke.



Napomena

Ako uređaj treba obraditi veliku količinu podataka, poruka "ACCESS" može biti prikazana dulje vrijeme. Pri tome se ne radi o kvaru uređaja. Pričekajte da ova poruka nestane kako biste mogli nastaviti s uporabom uređaja.

Korak 2: Podešavanje sata

Sat je potrebno podesiti kako biste mogli koristiti funkciju alarma ili snimati datum i vrijeme.

Izbornik za podešavanje vremena se pojavi kada prvi put umetnete baterije ili kada umetnete baterije nakon što je uređaj dulje vrijeme bio bez njih. U tom slučaju, nastavite od koraka 4.

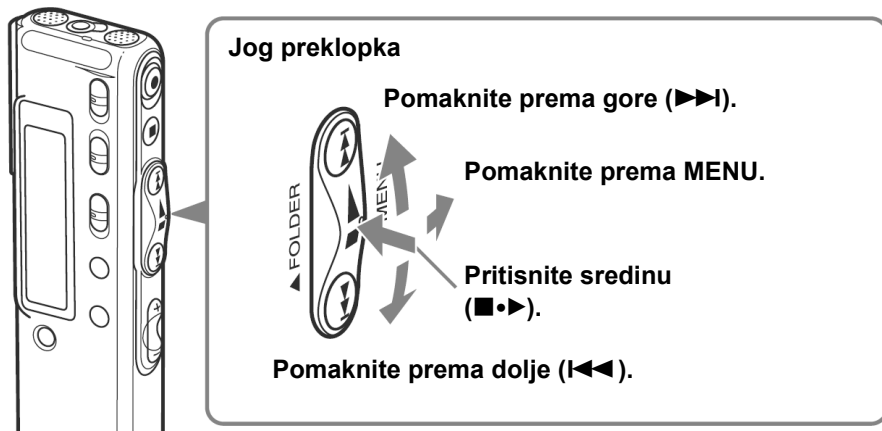

1 Pomaknite jog preklapku prema MENU.

Na pokazivaču se pojavi opcija izbornika.

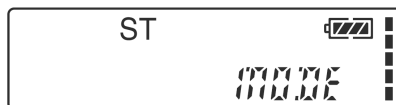

2 Pomaknite jog preklapku gore ili dolje (▶▶/◀◀) za odabir "SET DATE".

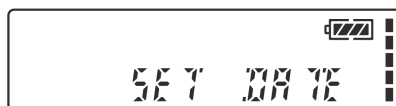

3 Pritisnite jog preklapku (■▶).

Prikazan je datum i vrijeme. Trepću znamenke godine.

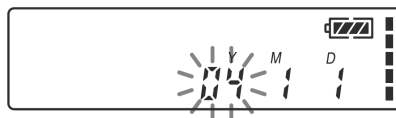

4 Podesite datum.

- ① Pomaknite jog preklapku gore ili dolje (▶▶/◀◀) za odabir znamenki godine.

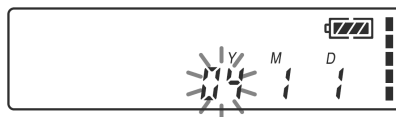

- ② Pritisnite jog preklopku (■•▶). Trepću znamenke mjeseca.
- ③ Redom podesite mjesec i dan, zatim pritisnite jog preklopku (■•▶). Trepću znamenke sata.

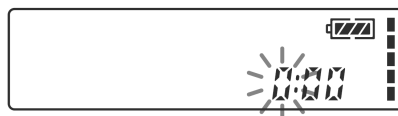
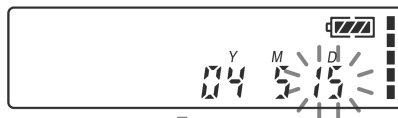

5 Podesite vrijeme.

- ① Pomaknite jog preklopku gore ili dolje (▶▶|/|◀◀) za odabir znamenki sata.
- ② Pritisnite jog preklopku (■•▶). Trepću znamenke minuta.
- ③ Podesite minute.
- ④ Pritisnite jog preklopku (■•▶). Ponovno se pojavi opcija izbornika.

Napomena

Ako ne pritisnete jog preklopku (■•▶) dulje od minute, funkcija podešavanja sata se isključi i pokazivač se vrati na normalan prikaz.



6 Pomaknite jog preklopku prema MENU.

Pokazivač će se vratiti na normalan prikaz.

- ☞ Ako uređaj ne koristite dulje od 3 sekunde nakon podešavanja sata, pokazivač će prikazivati točno vrijeme (str. 26).

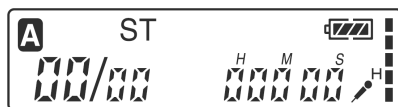

► Osnovne funkcije

Snimanje poruka

Možete snimiti do 99 poruka u svakom od 3 direktorija (A, B i C). Poruke možete snimati na sljedeća tri načina:

- Dodavanje snimke iza zadnje snimljene poruke
- Dodavanje snimke prethodno snimljenoj poruci (str. 34)
- Snimanje preko postojeće poruke (str. 35)

U ovom odjeljku objašnjava se kako dodati snimku iza zadnje snimljene poruke.

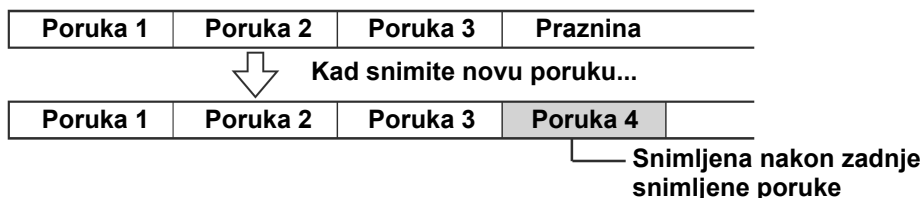

Maksimalno vrijeme snimanja

Maksimalno vrijeme snimanja za sve datoteke je sljedeće. Možete snimati poruke maksimalno vrijeme u pojedinačni direktorij.

Način snimanja*:	ST	STLP	SP	LP
ICD-SX25	1 h 25 min.	2 h 45 min	4 h 20 min.	11 h 35 min.
ICD-SX35	2 h 50 min.	5 h 35 min	8 h 50 min.	23 h 40 min.
ICD-SX45	5 h 50 min.	11 h 15 min	17 h 50 min.	47 h 35 min.
ICD-SX55	11 h 45 min.	22 h 40 min	35 h 55 min	95 h 50 min

(h: sati/min.: minute)

* Načini snimanja (Za snimanje u boljoj kvaliteti, odaberite ST ili STLP. Detalje o promjeni načina snimanja potražite na str. 53.):

ST: Standardno stereo snimanje/STLP: Long play stereo snimanje

SP: Standardno mono snimanje/LP: Produljeno mono snimanje

Napomene

- Prije duljih snimanja, provjerite indikator baterije (str. 7).
- Maksimalno vrijeme snimanja i broj poruka koje možete snimiti ovisе o uvjetima snimanja.
- Kako ne biste trebali mijenjati baterije tijekom dugotrajnog snimanja, koristite mrežni adapter (opcija) (osim korejskih i kineskih modela).
- Ovisno o zemlji, raspoloživi modeli se mogu razlikovati.
- Mogu se snimiti zvuci trljanja i dodirivanja uređaja.

1

Odaberite direktorij.

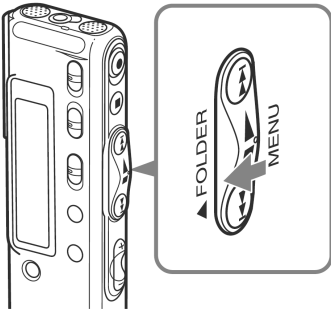

Više puta pomaknite jog preklopmu prema FOLDER za odabir direktorija (A, B ili C) u koji želite snimati poruke.

Odabrani direktorij

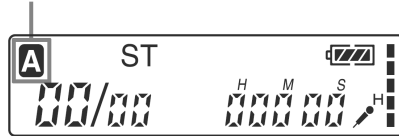

2

Započnite snimanje.

Ugrađeni mikrofon

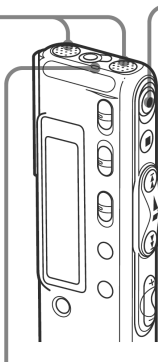

- ① Pritisnite ●REC/REC PAUSE. Tijekom snimanja ne trebate držati pritisnutom tipku ●REC/REC PAUSE.
- ② Govorite u ugrađeni mikrofon.

OPR indikator (tijekom snimanja svijetli crveno**)

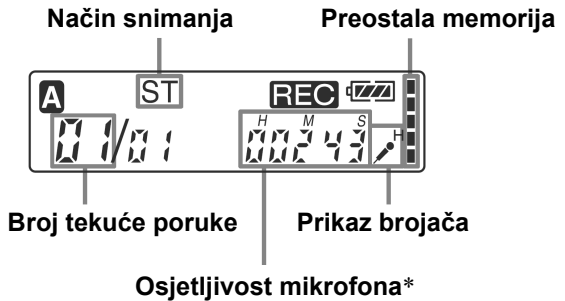

* Pojavi se opcija odabrana u parametru DISP u izborniku (str. 26).

** Kad je parametar LED u izborniku podešen na OFF, indikator OPR se isključuje (str. 49).

Napomene

- Dok indikator OPR trepće ili svijetli narančasto, nemojte vaditi baterije ili odspajati mrežni adapter (osim korejskih i kineskih modela) jer to može oštetiti podatke.
- Ukoliko tijekom snimanja slučajno trljate ili ogrebete uređaj nekim predmetom, primjerice prstom, snimit će se šumovi.

Nastavlja se

Snimanje poruka (nastavak)

3

Zaustavite snimanje.

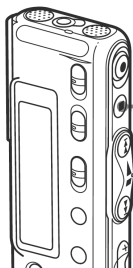

Pritisnite ■STOP.

Uređaj se zaustavi na početku trenutne snimke. Ukoliko nakon što ste zaustavili snimanje ne želite promijeniti direktorij, sljedeća poruka će se snimiti u isti direktorij.

Ostale funkcije

Za	Učinite sljedeće
pauzu snimanja*	Pritisnite tipku ●REC/REC PAUSE. Tijekom pauze u snimanju, OPR indikator titra crveno a na pokazivaču titra oznaka "PAUSE".
nastavak snimanja iz pauze	Ponovno pritisnite tipku ●REC/REC PAUSE. Snimanje se nastavlja od tog dijela. (Za zaustavljanje snimanja nakon pauziranja, pritisnite tipku ■STOP.)
preslušavanje snimke odmah nakon snimanja	Pritisnite jog preklopku (■•▶). Snimanje se zaustavi i počne reprodukcija od početka upravo snimljene poruke.
preslušavanje tijekom snimanja	Pomaknite jog preklopku prema dolje (◀◀) tijekom snimanja ili pauze snimanja. Snimanje se zaustavi i možete pretraživati snimku prema natrag uz ubrzanu reprodukciju zvuka. Nakon otpuštanja jog preklopke, reprodukcija počne od tog mjesta. Možete dodati ili snimiti preko postojećeg sadržaja od tog mjesta.

* Otprilike jedan sat nakon pauziranja snimanja, pauza se automatski isključuje i uređaj se zaustavi.

Savjeti za uporabu ugrađenog mikrofona

Za snimanje zvuka podešavanjem u određenom smjeru

Za snimanje zvuka podešavanjem u određenom smjeru, pomaknite preklopku DIRECTNL u položaj "ON".

Koristite ovo podešenje kad snimate zvuk na sastancima ili na prostranome mjestu.

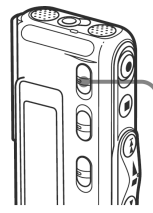

DIRECTNL

Napomena

Preklopka DIRECTNL funkcioniira samo tijekom "SP" ili "LP" snimanja. U ST ili STLP načinu kod kojeg je važna visoka kvaliteta zvuka, automatski se podesi stereo bez obzira na položaj preklopke DIRECTNL (ON/OFF). Detalje o načinima snimanja potražite na str. 53.

Za snimanje zvuka bez podešavanja u određenom smjeru (snimanje u svim smjerovima)

Pomaknite preklopku DIRECTNL u položaj "OFF".

Podešavanje osjetljivosti ugrađenog mikrofona

Možete odabrati osjetljivost mikrofona podešavanjem parametra SENS (str. 53) u izborniku u skladu s uvjetima snimanja:

- H (visoka): Za snimanje tihog glasa na sastanku ili na tihom i/ili na prostranom mjestu.
- L (niska): Za snimanje diktata ili na bučnom mjestu.

SENS podešenje možete promijeniti putem izbornika tijekom snimanja.

Snimanje poruka (nastavak)

Uporaba praktičnih funkcija tijekom snimanja

Praćenje snimanja

Kod snimanja s ugrađenog mikrofona, možete spojiti slušalice (isporučene ili dodatno nabavljive na priključak  (slušalice) te pratiti snimanje pomoću njih. Možete podesiti glasnoću s VOL +/-, no razina glasnoće za snimanje ostaje ista.

Napomena

Ako prejako povećate glasnoću ili stavite slušalice pokraj mikrofona, mikrofoni može "pokupiti" zvuk sa slušalica što može uzrokovati akustični odjek (zavijajući zvuk).

Automatsko pokretanje snimanja glasom – funkcija Advanced VOR

Kad je u izborniku opcija VOR (snimanje upravljano glasom) podešena na ON (uključeno), snimanje počinje kad uređaj prepozna zvuk. (Na pokazivaču je prikazana oznaka "VOR".) Snimanje se prekida kad se zvuk ne čuje. (Na pokazivaču je prikazana oznaka "VOR PAUSE".) VOR podešenje možete promijeniti putem izbornika tijekom snimanja (str. 53).

Napomena

Zvukovi iz okoline utječu na VOR snimanje. Podesite SENS (str. 53) u skladu s uvjetima snimanja. Ako nakon promjene osjetljivosti mikrofona snimanje nije zadovoljavajuće, za važne snimke postavite VOR na OFF.

Indikator preostale memorije

Tijekom snimanja se indikator preostale memorije smanjuje za jedan. Kad preostalo vrijeme snimanja bude manje od 5 minuta, indikator titra.



Kada preostalo vrijeme snimanja dosegne 1 minutu, indikator preostale memorije će treptati na pokazivaču bez obzira na aktivnu funkciju (str. 26).

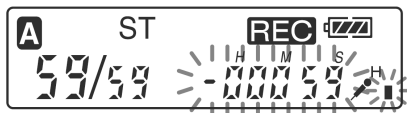

Kad je memorija puna, snimanje se automatski zaustavi, na pokazivaču počne titrati oznaka "FULL" i čuje se zvuk upozorenja. Za nastavak snimanja, izbrišite neke poruke (str. 36).

Napomena

Kada opciju BEEP (str. 54) podesite na OFF, zvuk alarma (bip) neće se oglasiti.

Snimanje pomoću vanjskog mikrofona ili s druge opreme

Moguće je snimati zvuk putem vanjskog mikrofona ili drugog uređaja (kasetofona, MiniDisc uređaja, itd.) priključenog na IC rekorder. Ovisno o uređaju koji koristite, spojite IC rekorder na sljedeći način. Za informacije o raspoloživom priboru obratite se najbližem prodavaču Sonyjevih uređaja.

Snimanje pomoću vanjskog mikrofona

Spojite vanjski mikrofon na priključak  (mikrofon). Kada spojite vanjski mikrofon, ugrađeni mikrofon se automatski isključi. Kad spojite *plug-in-power* mikrofon, on se automatski napaja iz IC rekordera.

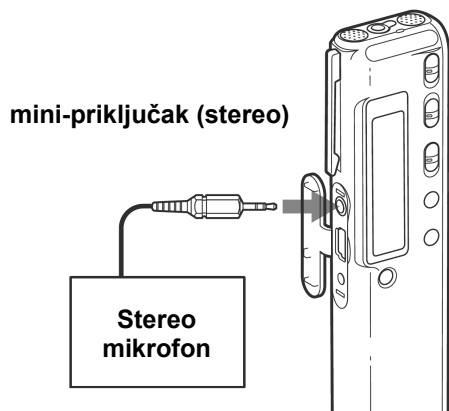

Preporučene vrste mikrofona

Možete koristiti ECM-CS10 Sony mikrofon s elektret kondenzatorom (opcija).

Snimanje s druge opreme

Za snimanje zvuka druge opreme na IC rekorder, povežite priključak  (mikrofon) IC rekordera na priključak za slušalice drugog uređaja (kasetofona, itd.) uporabom preporučenog spojnog audio kabela.

Prije snimanja podesite osjetljivost mikrofona tako da postavite opciju SENS (str. 53) u izborniku na "H" (visoka osjetljivost).

Napomena

Ako ne koristite preporučeni spojni audio kabel, zvuk će se možda snimati s prekidom. Obavezno koristite preporučeni spojni audio kabel.

Snimanje s drugom opremom

Za snimanje zvuka s IC rekordera na drugi uređaj, povežite priključak  (slušalice) IC rekordera s ulaznim audio priključkom (minipriključak, stereo) drugog uređaja.

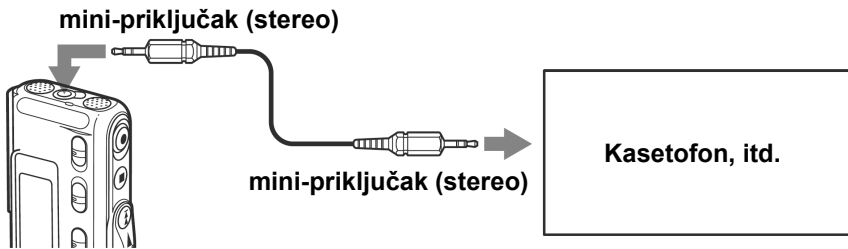

Reprodukcija poruka

Prilikom reprodukcije prethodno snimljene poruke, počnite od koraka 1.
Prilikom reprodukcije poruke koju ste upravo snimili, počnite od koraka 3.

1

Odaberite direktorij.

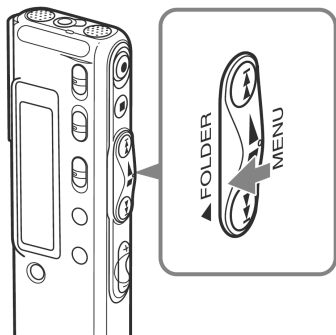

Više puta pomaknite jog preklopku prema FOLDER za odabir direktorija (A, B ili C) u kojem želite reproducirati poruke.

Odabrani direktorij

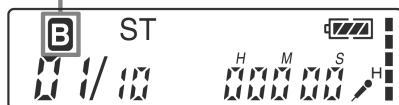

2

Odaberite broj poruke.

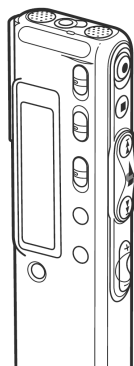

Pomaknite jog preklopku gore ili dolje (▶▶/◀◀) za odabir broja poruke.

- Pomaknite prema gore (▶▶): za broj sljedeće poruke.
- Pomaknite prema dolje (◀◀): za broj prethodne poruke.

Odabrani broj poruke

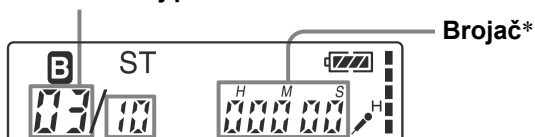

Broj poruka u direktoriju

* Pojavi se opcija odabrana u parametru DISP u izborniku (str. 26).

3

Pokrenite reprodukciju.

Priključak  (slušalice)

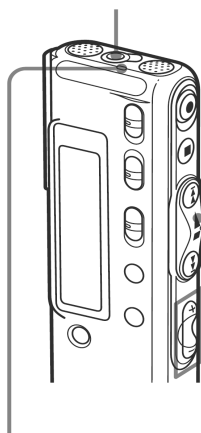

① Pritisnite jog preklopku (■●▶).



Brojač*

② Podesite glasnoću s VOL +/-.

OPR indikator
(tijekom reprodukcije
svijetli zeleno**)

* Pojavi se opcija odabrana u parametru DISP u izborniku (str. 26).

** Kad je parametar LED u izborniku podešen na OFF, indikator OPR se isključuje (str. 49).

Nakon reprodukcije jedne poruke, uređaj se zaustavi na početku sljedeće poruke. Poslije reprodukcije zadnje poruke u direktoriju, uređaj se zaustavi na početku zadnje poruke.

Reprodukcija uz bolju kvalitetu zvuka

Bolju kvalitetu zvuka je moguće postići na sljedeće načine:

• Za slušanje putem slušalica

Spojite stereo slušalice (isporučene ili dodatno nabavljive, pogledajte tehničke podatke na str. 64) na priključak  (slušalice). Ugrađeni zvučnik IC rekordera se automatski isključuje.

• Za slušanje putem vanjskog zvučnika

Spojite aktivni ili pasivni zvučnik (opcija) na priključak  (slušalice).

Nastavlja se

Reprodukcija poruka (nastavak)

Ostale funkcije

Za	Učinite sljedeće
zaustavljanje na trenutnom položaju (funkcija Playback Pause)	Pritisnite ■STOP ili jog preklopku (■●▶). Za nastavak reprodukcije od tog mjesta, ponovno pritisnite jog preklopku (■●▶).
povratak na početak tekuće poruke*	Jednom pomaknite jog preklopku prema dolje (◀◀).**
povratak na prethodne poruke	Više puta pomaknite jog preklopku prema dolje (◀◀◀). (Kad je uređaj zaustavljen, zadržite jog preklopku pritisnutom za brzi prelazak na prethodne poruke.)
prelazak na sljedeću poruku*	Jednom Pomaknite jog preklopku prema gore (▶▶).**
prelazak na sljedeće poruke	Više puta pomaknite jog preklopku prema gore (▶▶▶). (Kad je uređaj zaustavljen, pritisnite i zadržite tipku kako biste neprekidno preskakali poruke.)

* Ako ste označili poruku, uređaj se zaustavlja na označenom dijelu.

** Ovi postupci izvode se kad je opcija EASY-S podešena na OFF. Detalje o postupcima kad je opcija EASY-S podešena na ON potražite na str. 54.

Pojačavanje nečujnih zvukova tijekom reprodukcije – funkcija Digital Voice Up

Kad postavite preklopku VOICE UP na ON, pojačavaju se tihi dijelovi poruke, što omogućuje lakše slušanje tiših glasova. Podešavanjem ukupne glasnoće snimke na optimalnu razinu, zvuk je prilikom reprodukcije ravnomjerniji i čujniji (str. 29).

Napomena

Ovisno o zemlji kupnje uređaja, naziv preklopkke Digital Voice Up može se razlikovati.

Ubrzana ili usporena reprodukcija poruke – DPC (Digital Pitch Control)

Kad podesite brzinu reprodukcije pomoću opcije DPC u izborniku (str. 30), možete ubrzati ili usporiti reprodukciju pomicanjem preklopkke DPC na ON. Kada podesite veću ili manju brzinu od normalne, pojavi se poruka "FAST" ili "SLOW". To podešenje možete promijeniti tijekom reprodukcije.

Brzo nalaženje dijela od kojeg želite otpočeti reprodukciju (Easy Search)

Kad je opcija EASY-S podešena na ON (str. 54) u izborniku, pritiskom jog preklopke gore ili dolje (▶▶|/|◀◀) možete brzo pronaći željeni dio tijekom reprodukcije ili u pauzi.

Moguće je vratiti se približno 3 sekunde unatrag jednim pritiskom jog preklopke dolje (◀◀) ili se pomaknuti približno 10 sekundi naprijed jednim pritiskom jog preklopke gore (▶▶). Ova funkcija je korisna kad želite naći željeni dio duljeg zapisa.

Pretraživanje prema naprijed/natrag tijekom reprodukcije (Cue/Review)

- **Traženje prema naprijed (Cue):** Pritišćite jog preklopku gore (▶▶) tijekom reprodukcije i otpustite je na dijelu na kojem želite nastaviti reprodukciju.
- **Traženje prema natrag (Review):** Pritišćite jog preklopku dolje (◀◀) tijekom reprodukcije i otpustite je na dijelu na kojem želite nastaviti reprodukciju.

Uređaj usporeno pretražuje i čuje se zvuk. U tom je slučaju korisno provjeriti jednu riječ naprijed ili natrag. Zatim, ako nastavite pritiskati jog preklopku gore ili dolje, uređaj pretražuje ubrzano. Tijekom pretraživanja naprijed/natrag, na pokazivaču je vidljiv brojč, bez obzira na odabran način prikaza (str. 26).

Kad završi reprodukcija zadnje poruke

- Po završetku ubrzane reprodukcije posljednje poruke, poruka "END" trepće u trajanju 5 sekundi i OPR indikator svijetli zeleno. (Zvuk se ne čuje.)
- Kad poruka "END" prestane treptati i OPR indikator se isključi, uređaj se zaustavi na početku zadnje poruke.
- Nastavite li pritiskati jog preklopku dolje (◀◀) dok trepće poruka "END", poruke se ubrzano reproduciraju, a normalna reprodukcija se nastavlja na dijelu na kojem otpustite preklopku.
- Ako je posljednja poruka duga i želite je reproducirati od kasnijeg dijela, nastavite pritiskati jog preklopku gore (▶▶) za prijelaz na kraj poruke i zatim je Pomaknite prema dolje (◀◀) dok poruka "END" trepće za povratak na željeni dio.
- Kod drugih poruka, prijedite na početak sljedeće poruke i reproducirajte unazad do željenog dijela.

Reprodukcija poruka (nastavak)

Neprekidna reprodukcija svih poruka u direktoriju — Continuous Play

Kad je opcija CONT (str. 54) u izborniku podešena na ON, možete neprekidno reproducirati sve poruke u direktoriju. To podešenje je moguće promijeniti tijekom reprodukcije.

Ponavljanje reprodukcije — Repeat Play

Tijekom reprodukcije pritisnite jog preklopu (■•▶) dulje od jedne sekunde.

Pojavi se "↶" i odabrana poruka se ponavljano reproducira.

Za nastavak normalne reprodukcije, ponovo pritisnite jog preklopu (■•▶). Za zaustavljanje reprodukcije pritisnite ■STOP.

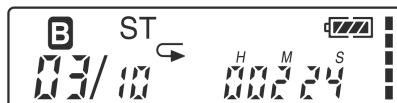

☞ *Ponavljanje reprodukcije željenog dijela poruke — A-B Repeat*

Moguće je podesiti početnu (A) i završnu (B) točku željenog dijela za ponavljanje reprodukcije (str. 33).

Uporaba pokazivača

Dijelovi pokazivača

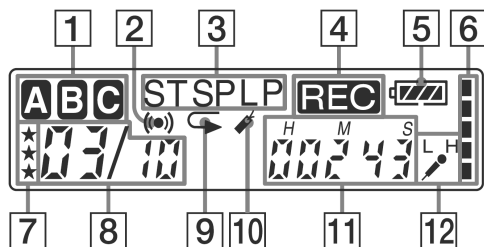

- 1** Oznaka direktorija
Pokazuje tekući direktorij (A, B ili C).
- 2** Indikator alarma (47)
Pojavi se kad je za poruku podešen alarm.
- 3** Oznaka načina snimanja (53)
Pokazuje tekući način snimanja:
 - ST: Stereo snimanje
 - STLP: Long play stereo način snimanja
 - SP: Standardni način snimanja (mono zvuk)
 - LP: Produljena reprodukcija (mono zvuk)
- 4** Indikator REC (snimanje) (11)
- 5** Indikator preostalog kapaciteta baterije (7)
Kad je priključen mrežni adapter (opcija), ovaj indikator je isključen (osim korejskih i kineskih modela).
- 6** Indikator preostale memorije (15)
- 7** Oznake prioriteta (43)
- 8** Broj odabrane poruke/ukupan broj poruka u direktoriju (11, 18)
- 9** Indikator ponavljanja reprodukcije (22, 23)
Pojavi se tijekom ponavljanja poruke ili određenog dijela (A-B) poruke.
- 10** Indikator *bookmark* oznake (32)
Pojavi se kada unesete *bookmark* oznaku.
- 11** Brojač/preostalo vrijeme/datum i vrijeme snimanja/točno vrijeme (26)
Pojavi se opcija odabrana u parametru DISPLAY u izborniku.
- 12** Indikator osjetljivosti mikrofona (SENS) (53)
Pokazuje trenutnu osjetljivost mikrofona:
 - H (visoka): Za snimanje tihog glasa na sastanku ili na tihom i/ili na prostranom mjestu.
 - L (niska): Za snimanje diktata ili na bučnom mjestu.

Nastavlja se

Uporaba pokazivača (nastavak)

■ Prikaz tijekom snimanja i reprodukcije

Kod običnog snimanja ili reprodukcije, na pokazivaču je prikazan broj poruke, način snimanja i osjetljivost mikrofona za poruku koja se snima ili reproducira te brojač reprodukcije.

Kod posebnog načina snimanja ili reprodukcije, poput snimanja preko postojećeg sadržaja, A-B Repeat reprodukcija ili DPC reprodukcija, na pokazivaču trepće oznaka odabranog načina.

■ Prikaz tijekom podešavanja izbornika

Kad je uključen izbornik, prikazane su opcije izbornika i tekuće podešenje. Moguće je promijeniti podešenje dok trepće.

Kod podešavanja alarma ili sata, pojavi se izbornik za podešavanje datuma i vremena.

Primjeri prikaza

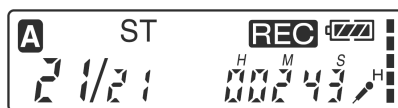

Poruka je snimljena kao 21. poruka od ukupno 21 poruke u direktoriju A u ST načinu s H (visokom) osjetljivošću mikrofona.

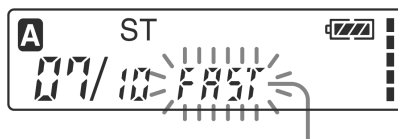

Kad je prekloпка DPC podešena na ON za početak ubrzane reprodukcije.

Odabran je LP način snimanja.

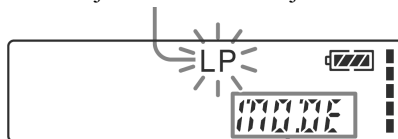

Izbornik MODE

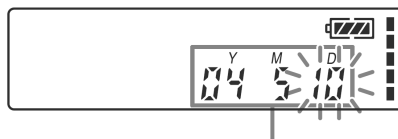

Odabran je 10. svibanj 2004.

■ Indikatori preostalog kapaciteta

Kada oslabi baterija ili ponestane kapaciteta u memoriji, na pokazivaču trepću oznake preostalog kapaciteta.

Primjeri prikaza

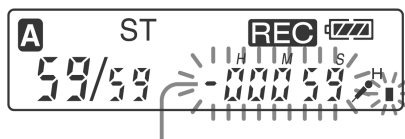

Kad je preostalo vrijeme kraće od 1 minute

■ Poruke o grešci

Bit će prikazane poruke o grešci ili brojevi pogreške (str. 62).

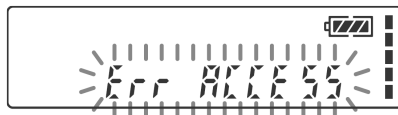

Kod greške u pristupu podacima

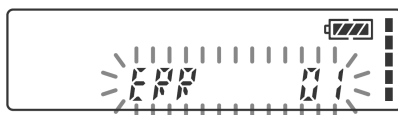

Kad je prikazan broj pogreške

Odabir načina prikaza

Moguće je podesiti izgled pokazivača kad je uređaj zaustavljen, tijekom snimanja i reprodukcije.

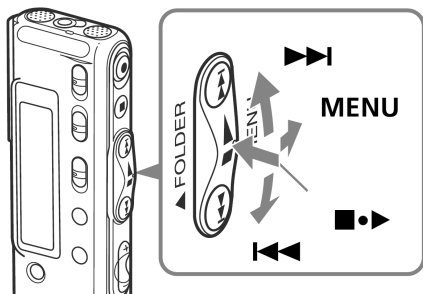

1 Pomaknite jog preklopku prema MENU.

Pojavi se izbornik.



2 Pomaknite jog preklopku gore ili dolje (▶▶/◀◀) za odabir "DISP".



3 Pritisnite jog preklopku (■•▶).

Pojavi se izbornik za podešavanje pokazivača.



4 Pomaknite jog preklopku gore ili dolje (▶▶/◀◀) za odabir načina prikaza.

Načini prikaza izmjenjuju se kao u desnom stupcu.

COUNTER ↔ REM
↕ ↕
REC TIME ↔ REC DATE

5 Pritisnite jog preklopku (■•▶).

6 Pomaknite jog preklopku prema MENU.

Izbornik se isključuje i pokazivač se vrati u normalno stanje.

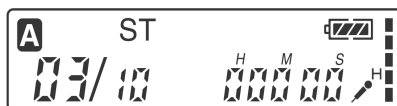

O prikazu točnog vremena

Ako uređaj ne koristite dulje od 3 sekunde kad je zaustavljen, pokazivač se prebaci na prikaz točnog vremena kao što je prikazano desno, bez obzira na odabranu funkciju pokazivača.



Možete odabrati sljedeće načine prikaza:

■ **COUNTER (proteklo vrijeme)**

Proteklo vrijeme reprodukcije/snimanja jedne poruke.



■ **REM (preostalo vrijeme)**

Tijekom reprodukcije: preostalo vrijeme jedne poruke.

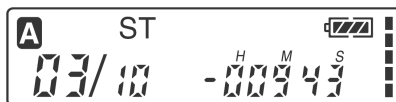

Kad je uređaj zaustavljen i tijekom snimanja: preostalo vrijeme snimanja.

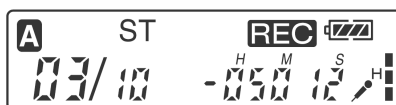

■ **REC DATE (datum snimanja)**

Tijekom reprodukcije ili u pauzi reprodukcije: datum snimanja tekuće poruke.

Tijekom snimanja: tekući datum.

(Ako sat nije bio podešen, bit će prikazano "--Y--M--D".)

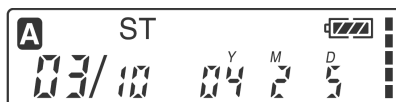

■ **REC TIME (vrijeme snimanja)**

Tijekom reprodukcije ili u pauzi reprodukcije: vrijeme u koje je snimljena tekuća poruka.

Tijekom snimanja: točno vrijeme.

(Ako sat nije bio podešen, bit će prikazano "--:--".)



Odabir načina prikaza (nastavak)

Isključenje pokazivača

Ovaj uređaj nema prekidač za uključenje/isključenje. Pokazivač je uključen cijelo vrijeme što utječe na trajanje baterije. Za isključenje pokazivača, pomaknite preklopku HOLD u smjeru strelice kad je uređaj zaustavljen.

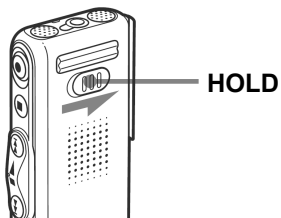

"HOLD" trepće tri sekunde, zatim se pokazivač isključi.

Za ponovno uključenje pokazivača, pomaknite preklopku HOLD u suprotnom smjeru.

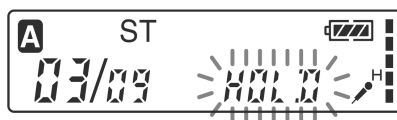

► **Različiti načini reprodukcije**

Pojačavanje nečujnih zvukova tijekom reprodukcije — funkcija Digital Voice Up

Zvuk prilikom reprodukcije može biti ravnomjerniji i čujniji ako pojačate samo nečujne tihe dijelove snimljene poruke i podesite ukupnu glasnoću snimke na optimalnu razinu (funkcija Digital Voice Up). Ova značajka je korisna ako želite jasnije čuti glasove svakog od govornika, primjerice, kod snimke sa sastanka.

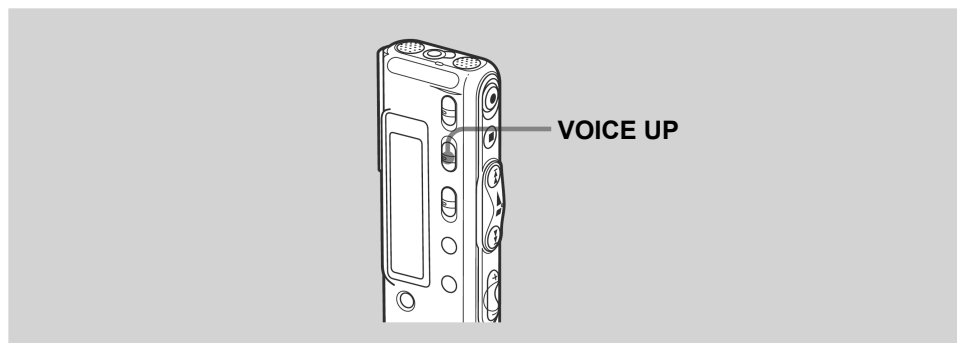

Tijekom reprodukcije ili kad je uređaj zaustavljen, postavite preklopku VOICE UP na "ON".

Započinje reprodukcija poruke s podešenim zvukom.

Nastavak normalne reprodukcije

Postavite preklopku VOICE UP na "OFF".

Napomena

Ovisno o zemlji kupnje uređaja, naziv preklopke Digital Voice Up može se razlikovati.

Podešavanje brzine reprodukcije – DPC (Digital Pitch Control)

Brzinu reprodukcije moguće je podesiti između dvostruko veće od normalne (+100%) do upola manje (–50%). Poruka se reproducira u prirodnom tonu zahvaljujući funkciji digitalne obrade.

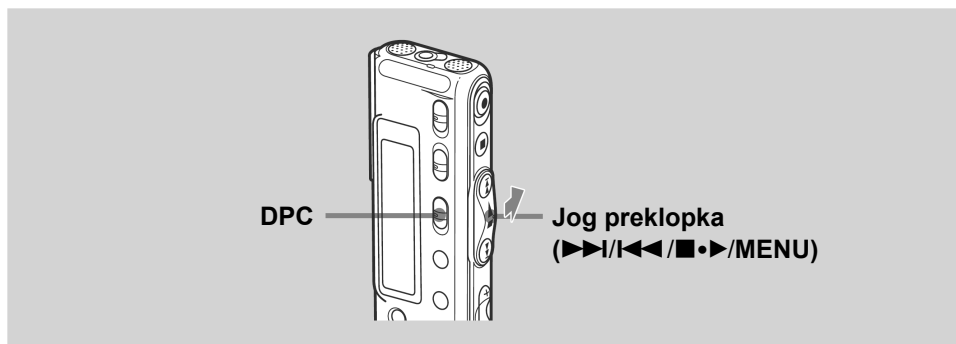

Ubrzana ili usporena reprodukcija poruke

Pomaknite prekloпку DPC na ON.

Tri sekunde trepće poruka "FAST" ili "SLOW" i poruka se reproducira brzinom odabranom u izborniku.



Za povratak na normalnu reprodukciju

Pomaknite prekloпку DPC na OFF.

Podešavanje brzine reprodukcije

Brzinu reprodukcije možete podesiti kad je prekloпка DPC podešena na ON. Podešenje brzine reprodukcije je aktivno dok ga ne promijenite.

1 Pomaknite jog prekloпку prema MENU za prikaz izbornika.



2 Pomaknite jog prekloпку gore ili dolje (▶▶/◀◀) za odabir "DPC", zatim pritisnite jog prekloпку (■▶).

Pojavi se izbornik za podešavanje brzine reprodukcije. Broj koji trepće predstavlja brzinu reprodukcije u postocima, pri čemu je standardna brzina označena s "0".

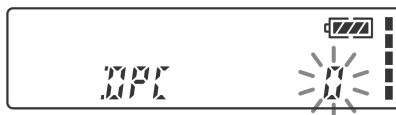

3 Pomaknite jog prekloпку gore ili dolje (▶▶/◀◀) za podešavanje brzine reprodukcije.

- Ubrzana reprodukcija (do +100% u koracima od 10%): Pomaknite prema gore (▶▶).
- Usporena reprodukcija (do -50% u koracima od 5%): Pomaknite prema dolje (◀◀).

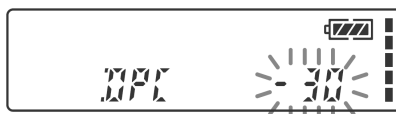

4 Pritisnite jog prekloпку (■▶).

Odabrana brzina reprodukcije je potvrđena.



5 Pomaknite jog prekloпку prema MENU za izlazak iz izbornika.

Na pokazivač se vraća uobičajeni prikaz.



Označavanje dijela poruke (Bookmark)

Možete unijeti *bookmark* oznaku na neko mjesto u poruci te je koristiti tijekom reprodukcije. Moguće je unijeti samo jednu *bookmark* oznaku u svaku poruku.

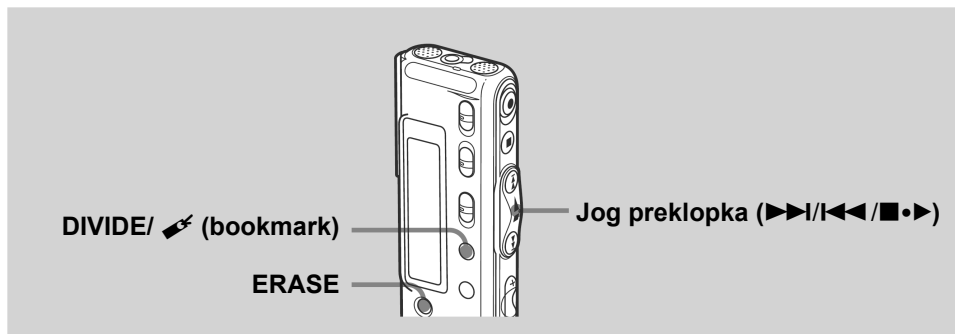

Tijekom reprodukcije ili kad je uređaj zaustavljen pritisnite **DIVIDE/  (bookmark)** dulje od 1 sekunde.

Oznaka je unesena i indikator *bookmark* () trepće 3 sekunde.

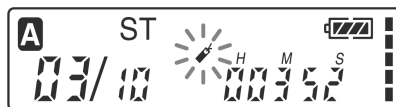

Ako dodate oznaku poruci koja je već ima, prethodno dodana oznaka se briše, a nova se dodaje na željeno mjesto.

Pokretanje reprodukcije od označenog dijela

Pomaknite jog prekloпку gore ili dolje (▶▶|/|◀◀) kad je uređaj zaustavljen tako da indikator trepće tri sekunde. Zatim pritisnite jog prekloпку (■▶).

Brisanje oznake

- 1 Kad je uređaj zaustavljen, pomaknite jog prekloпку gore ili dolje (▶▶|/|◀◀) za prikaz broja poruke s oznakom koju želite obrisati.
- 2 Dok držite pritisnutom tipku **DIVIDE/  (bookmark)**, pritisnite **ERASE** dulje od jedne sekunde.
- 3 Pritisnite **ERASE** dok trepće indikator *bookmark* oznake i poruka "ERASE".

Napomena

Želite li kombinirati poruke kojima su već dodane *bookmark* oznake, izbrišite te oznake prije spajanja poruka.

Ponavljanje reprodukcije željenog dijela poruke – A-B Repeat

Tijekom reprodukcije poruke, možete podesiti početnu (A) i završnu (B) točku dijela koji želite ponovljeno reproducirati.

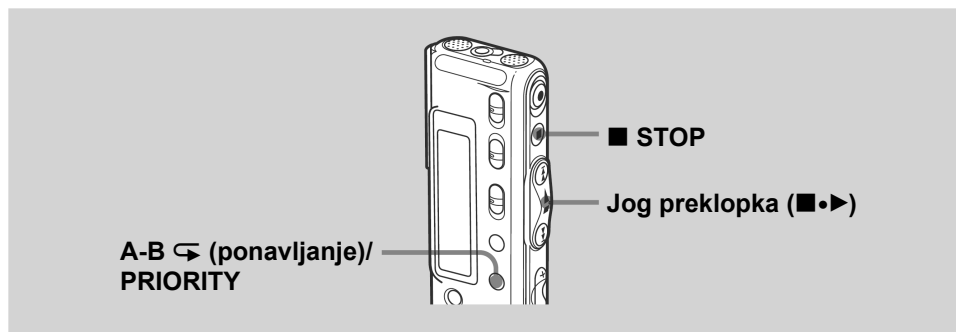

1 Tijekom reprodukcije kratko pritisnite A-B ↶ (ponavljanje)/ PRIORITY.

Početna točka (A) je podešena. Trepće oznaka "A-B B".



2 Tijekom reprodukcije kratko pritisnite A-B ↶ (ponavljanje)/ PRIORITY.

Završna točka (B) je podešena. Vidljiva je oznaka "A-B" i "↶", a podešeni dio poruke se ponavljano reproducira.

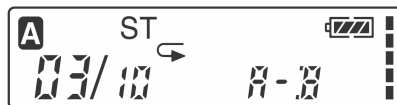

Za nastavak normalne reprodukcije

Pritisnite jog prekloпку (■▶).

Za zaustavljanje A-B Repeat reprodukcije

Pritisnite ■STOP.

Napomene

- Nije moguće podesiti A-B Repeat reprodukciju za dio na kojem se preklapaju dvije ili više poruka.
- Ako ne podesite završnu točku (B), ona se automatski podesi na kraju (ili početku) poruke.

► Editiranje poruka

Dodavanje snimke

Napomene

- Prema tvorničkom podešenju, nije moguće dodati snimku kako ne biste slučajno izbrisali postojeću poruku. Pogledajte "Dodavanje snimke" (str. 51) kako biste promijenili podešenje.
- Nova poruka snima se u istom načinu (ST, STLP, SP ili LP; pogledajte str. 53) kao i izvorna, bez obzira na trenutno podešenje načina snimanja.
- Nije moguće snimiti novu poruku ako nema dovoljno preostale memorije. Detalje potražite u poglavlju "U slučaju problema" (str. 58).

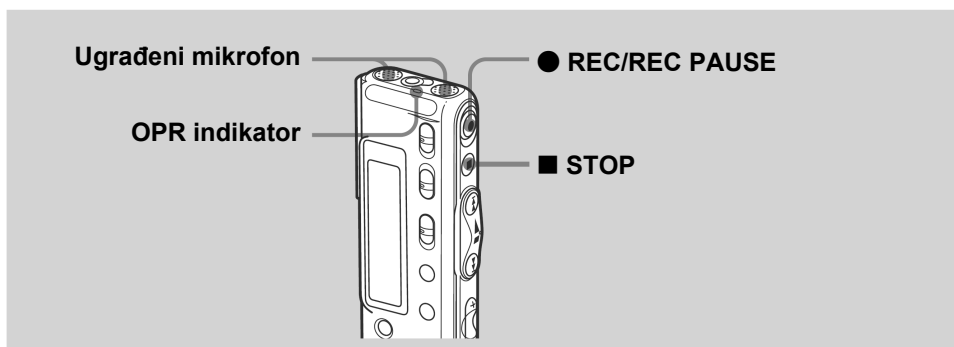

Dodavanje snimke prethodno snimljenoj poruci

Kad je opcija REC-OP u izborniku podešena na "ADD", trenutno reproduciranoj poruci možete dodati snimku (str. 51).

Dodana snimka će biti smještena iza tekuće poruke, a brojat će se kao dio te poruke.

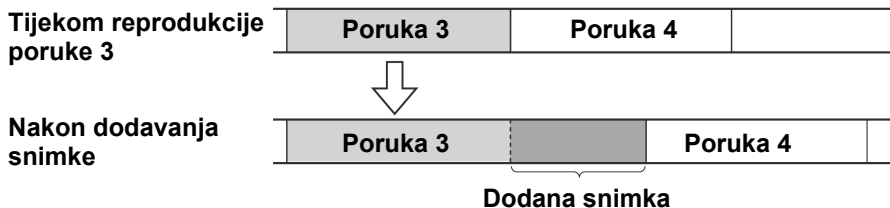

1 Tijekom reprodukcije, kratko pritisnite ●REC/REC PAUSE.

Trepću "REC" i "ADD", a uređaj se zaustavi u pauzu pri snimanju.

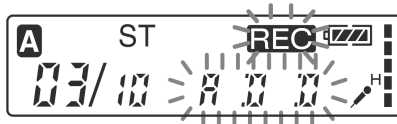

2 Dok trepću oznake "REC" i "ADD", pritisnite ●REC/REC PAUSE.

Na pokazivaču se pojavi "REC" i tri sekunde trepće "ADD". Indikator OPR počne svijetliti crveno. Nova snimka će se dodati tekućoj poruci.

3 Pritisnite tipku ■STOP za zaustavljanje snimanja.

Dodavanje snimke preko poruke tijekom reprodukcije

Kad je opcija REC-OP u izborniku podešena na "OVER", možete dodati snimku preko postojeće nakon odabranog mjesta u snimljenoj poruci (str. 51). Dio poruke nakon mjesta odabira se briše.

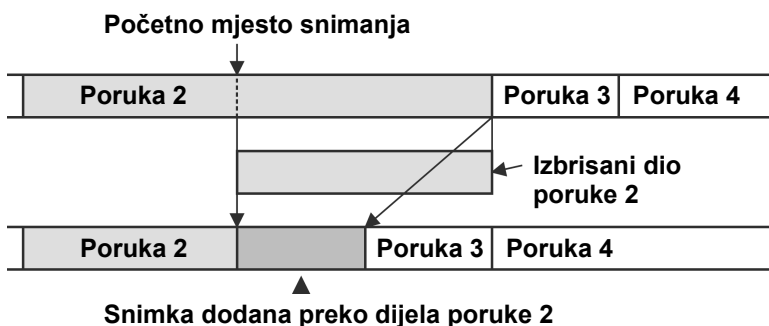

1 Tijekom reprodukcije, kratko pritisnite ●REC/REC PAUSE.

Pojavi se "REC". Na pokazivaču trepće "OVER" i indikator OPR trepće crveno.

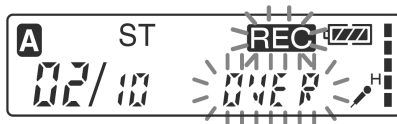

2 Pritisnite ●REC/REC PAUSE za početak snimanja.

Na pokazivaču se aktivira funkcija podešena u izborniku i indikator OPR počne svijetliti crveno.

3 Pritisnite tipku ■STOP za zaustavljanje snimanja.

Brisanje poruka

Poruke možete brisati jednu po jednu ili možete odjednom izbrisati sve poruke u odabranom direktoriju.

Napomena

Imajte na umu da se obrisana poruka više ne može vratiti.

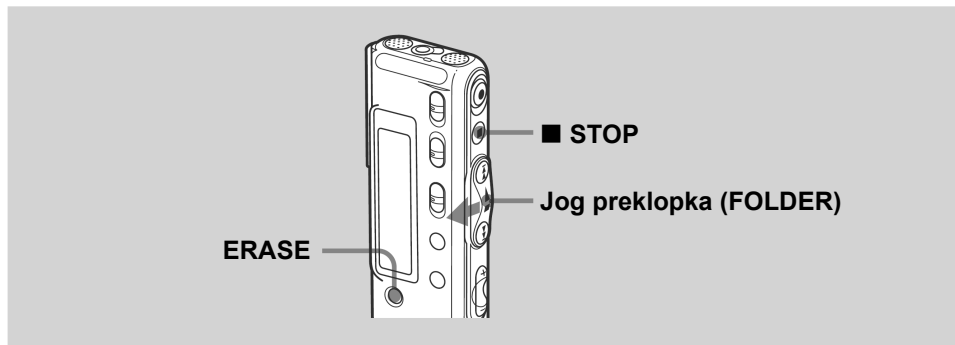

Pojedinačno brisanje poruka

Ukoliko želite, možete izbrisati nepotrebne poruke.

Nakon brisanja poruke, preostale poruke pomiču se za jedno mjesto unazad i pridjeljuju im se novi brojevi, tako da između njih nema razmaka.

Brisanje poruke 3

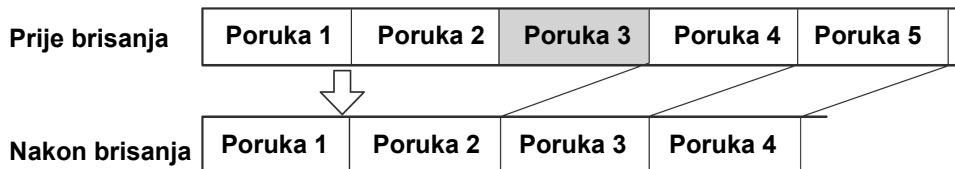

Preostalim porukama su dodijeljeni novi brojevi.

1 Pritisnite tipku ERASE tijekom reprodukcije poruke koju želite obrisati ili pritisnite istu tipku dulje od jedne sekunde kad je uređaj zaustavljen.

Tijekom 10 reprodukcija prvih i posljednjih 5 sekundi poruke, na pokazivaču trepće poruka "ERASE" i broj poruke.

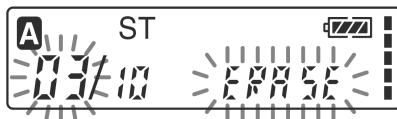

2 Pritisnite tipku ERASE tijekom reprodukcije poruke i dok trepće "ERASE".

Poruka je obrisana i preostalim porukama pridjeljuju se novi brojevi. (Primjerice, ako obrišete Poruku 3, Poruka 4 se mijenja u Poruku 3. Po završetku brisanja, uređaj se zaustavlja na početku sljedeće poruke.)

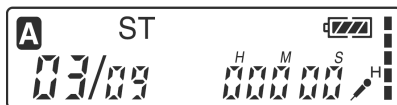

Za poništenje brisanja

Pritisnite ■STOP prije koraka 2.

Za brisanje ostalih poruka

Ponovite korake 1 i 2.

Za djelomično brisanje poruke

Prvo podijelite poruku (str. 39), zatim slijedite korake na ovoj stranici za brisanje poruke.

Brisanje poruka (nastavak)

Brisanje svih poruka u direktoriju

Moguće je obrisati sve poruke u direktoriju.

- 1** Više puta pomaknite jog preklopu prema FOLDER za odabir direktorija (A, B ili C) s porukama koje želite obrisati.

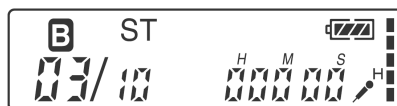

- 2** Dok držite pritisnutom tipku ■STOP, pritisnite ERASE dulje od 1 sekunde.

Broj poruke i "ALL ERASE" trepću u trajanju deset sekundi.

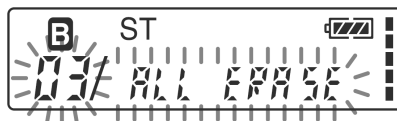

- 3** Dok trepće "ALL ERASE", pritisnite ERASE.

Brišu se sve poruke u odabranom direktoriju. Sam direktorij se ne briše.

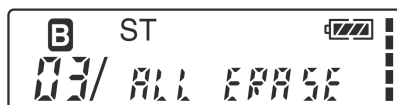

Za poništavanje brisanja

Pritisnite ■STOP prije koraka 3.



Dijeljenje poruke u dva dijela/ Kombiniranje poruka

Moguće je podijeliti poruku ili sastaviti više poruka.

- Poruku možete podijeliti na dva dijela tijekom snimanja/reprodukcije.
- Također možete sastavljati poruke kad je uređaj zaustavljen (pogledajte str. 41).

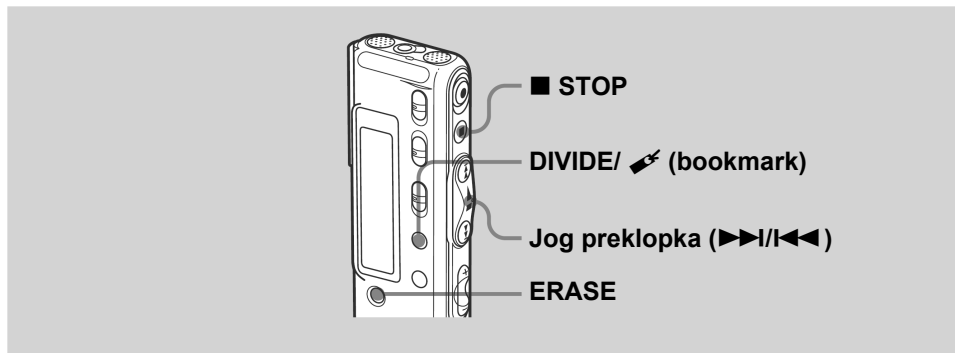

Napomena

Zbog sustava snimanja ovog uređaja, u nekim slučajevima nećete moći podijeliti ili spajati poruke (str. 60 i 63).

Dijeljenje poruke

Tijekom snimanja ili reprodukcije možete podijeliti poruku na dva dijela te se podijeljenoj poruci dodjeljuje novi broj. Dijeljenjem poruke možete na jednostavan način pronaći dio koji želite reproducirati kod dugačkih snimaka kao što su sastanci. Poruke možete dijeliti dok broj poruka u direktoriju ne dosegne 99.

Napomene

- Za dijeljenje poruke potrebna je određena količina prostora u memoriji. Više informacija potražite u odjeljku "Ograničenja sustava" na str. 63.
- Ako podijelite poruku bez oznaka/e prioriteta, oznaka prioriteta se dodaje na oba dijela podijeljene poruke.

Nastavlja se

Dijeljenje poruke u dva dijela/Kombiniranje poruka (nastavak)

Tijekom snimanja poruke, pritisnite tipku DIVIDE/  (bookmark) na mjestu na kojem želite podijeliti poruku.

- Kad pritisnete DIVIDE/  (bookmark) tijekom snimanja:

Na mjestu na kojem ste pritisnuli tipku dodaje se novi broj poruke, i broj nove poruke te "DIVIDE" trepću 3 sekunde.

Poruka će biti podijeljena u dvije poruke; međutim, one će biti snimljene bez pauze.

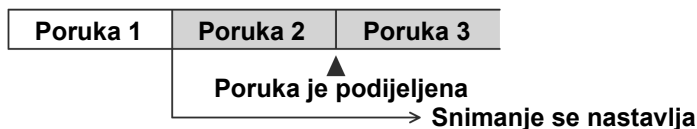
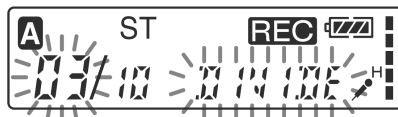

Savjet



Poruku možete podijeliti i dok je uključena pauza snimanja.

- Kad pritisnete DIVIDE/  (bookmark) tijekom reprodukcije:

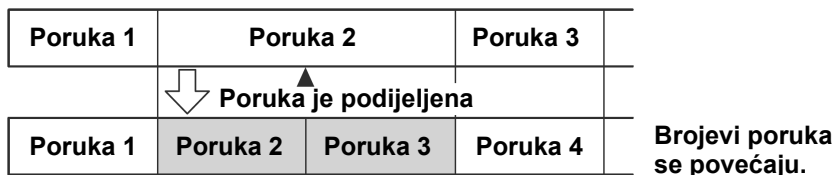
Poruka se podijeli u dva dijela na mjestu pritiska tipke, i broj nove poruke te "DIVIDE" trepće 3 sekunde. Brojevi sljedećih poruka će se povećati za jedan.



Reprodukcija podijeljene poruke

Pomaknite jog preklopku gore ili dolje (/|) za odabir broja poruke budući da dijelovi podijeljene poruke imaju različite brojeve.

Za neprekidnu reprodukciju podijeljenih poruka

Odaberite ON u opciji "CONT" kao što je to opisano u odjeljku "Promjena podešenja" na str. 54.

Kombiniranje poruka

Dvije poruke možete spojiti u jednu.

Poruka 1	Poruka 2	Poruka 3	Poruka 4	
	↓	▲		
Poruka 1	Poruka 2	Poruka 3		

Brojevi poruka se smanje.

Poruke su spojene

Napomene

- Nakon spajanja poruka, podešenje alarma druge poruke, oznaka/e prioriteta i *bookmark* oznake će biti izbrisani.
- Spojite li poruke s *bookmark* oznakama, sljedećim postupkom se te oznake brišu. Za spajanje poruka, ponovite postupke.
- Nije moguće spojiti poruke snimljene u različitim načinima.

1 Pritisnite **■STOP** za zaustavljanje IC rekordera.

2 Pomaknite jog preklopku gore ili dolje (▶▶|/|◀◀) za odabir sekunde na kojoj želite spojiti dvije poruke.

3 Držeći pritisnutom tipku **DIVIDE/**  (*bookmark*), pritisnite **ERASE** dulje od 1 sekunde.

10 sekundi će treptati poruka "COMBINE".



4 Dok oznaka **ERASE** titra na pokazivaču, pritisnite tipku **ERASE**.

Dvije poruke se spajaju u jednu, a preostalim porukama će se ponovno dodijeliti brojevi kao što je prikazano na slici.

Za poništenje brisanja

Pritisnite tipku **■STOP** prije koraka 4.

Premještanje poruka u drugi direktorij

Snimljene poruke možete premjestiti u drugi direktorij. Kad premjestite poruku u drugi direktorij, verzija poruke u prethodnom direktoriju će biti izbrisana.

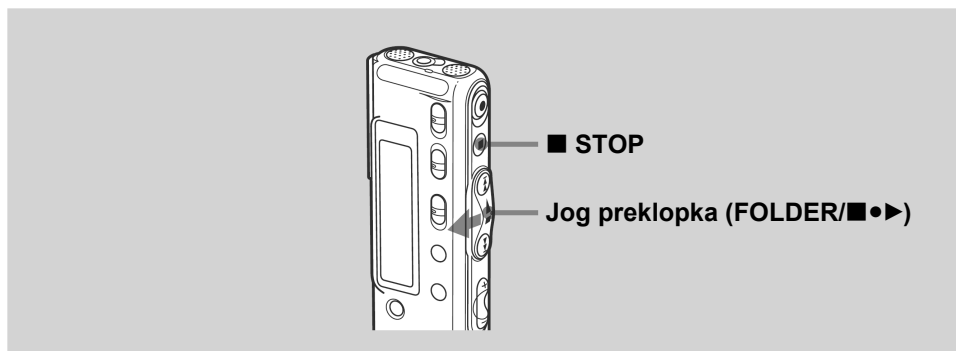

Primjer: Premještanje poruke 3 iz direktorija B u direktorij C.

1 Započnite reprodukciju poruke koju želite premjestiti.

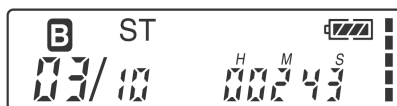

2 Više puta pomaknite jog prekloпку prema FOLDER za odabir direktorija u koji želite premjestiti poruku.

Na pokazivaču trepće oznaka odredišnog direktorija i "MOVE". Reproducira se prvih i posljednjih 5 sekundi poruke.



3 Pritisnite jog prekloпку (■▶).

Poruka se premješta u odredišni direktorij. Poruke su u direktoriju raspoređene prema datumu i vremenu snimanja ili broju oznaka prioriteta.

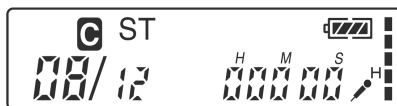

Za odustajanje od premještanja poruke

Pritisnite tipku ■STOP prije koraka 3.

Dodavanje oznaka prioriteta – Priority Mark

Snimljene poruke se obično svrstavaju prema slijedu snimanja.

Dodavanjem oznaka prioriteta (★) važnim porukama, moguće je promijeniti njihov slijed. Postoje četiri razine prioriteta: "★★★★" (najviši prioritet), "★★★", "★★" i bez oznake prioriteta. Ove oznake je moguće dodati kad je uređaj zaustavljen i tijekom reprodukcije.

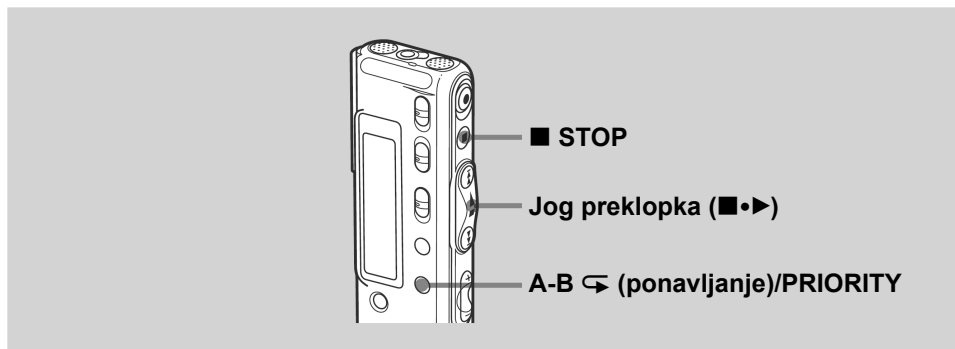

Dodavanje oznaka prioriteta kad je uređaj zaustavljen

1 Odaberite poruku koju želite označiti.



2 Pritisnite A-B ↵ (ponavljanje)/PRIORITY dulje od jedne sekunde.

Na pokazivaču trepće "★" i broj poruke.



3 Više puta pritisnite A-B ↵ (ponavljanje)/PRIORITY za odabir oznake (oznaka) prioriteta (★) dok trepće pripadajući indikator.

Podrešenje je dovršeno kad oznaka (oznake) (★) ostanu svijetliti na pokazivaču i porukama se pridjeljuju novi brojevi.

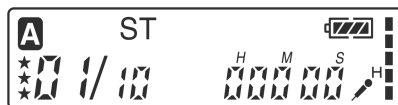

Nastavlja se

Dodavanje oznaka prioriteta – Priority Mark (nastavak)

Dodavanje oznaka prioriteta tijekom reprodukcije

- 1** Pritisnite A-B ↵ (ponavljanje)/**PRIORITY** dulje od jedne sekunde tijekom reprodukcije poruke koju želite označiti.

Tijekom 10 reprodukcija prvih i posljednjih pet sekundi poruke, na pokazivaču trepće "★" i broj poruke.

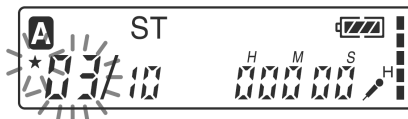

- 2** Više puta pritisnite A-B ↵ (ponavljanje)/**PRIORITY** za odabir broja oznake (oznaka) prioriteta (★).

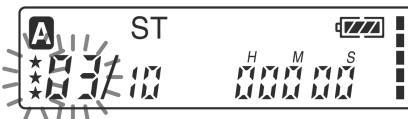

- 3** Pritisnite jog preklopku (■•▶) za potvrdu podešenja.

Podešenje je dovršeno i porukama se pridjeljuju novi brojevi.

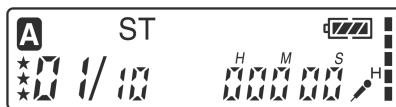

primjer: Kad su u direktoriju 3 poruke

Poruke s oznakama prioriteta

Poruke se razvrstavaju prema oznakama prioriteta (★) u direktoriju. Poruke bez oznake prioriteta pomiču se iza poruka koje imaju tu oznaku.

Savjet

Ako u direktoriju ima više od dvije poruke s istim brojem oznake prioriteta, one se svrstavaju prema datumu i vremenu snimanja (Najstarija poruka je prva po redu).

Napomena

Oznake prioriteta moguće je dodati i pomoću isporučenog softvera "Digital Voice Editor". Ali poruke se neće svrstati prema oznakama prioriteta osim ako ih ne razvrstate pomoću softvera.

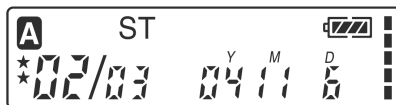

Poruka 2

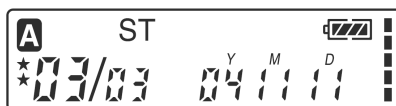

Poruka 3

► Ostale funkcije

Reprodukcija poruke u željeno vrijeme pomoću alarma

Moguće je podesiti alarm i pokrenuti reprodukciju odabrane poruke u željeno vrijeme. Moguće je reproducirati poruku određenog datuma, jednom tjedno ili svakoga dana u isto vrijeme.

Alarm se može oglasiti i bez reprodukcije poruke.

Napomena

Alarm nije moguće podesiti ukoliko nije podešen sat ili ako u odabranom direktoriju nema snimljenih poruka.

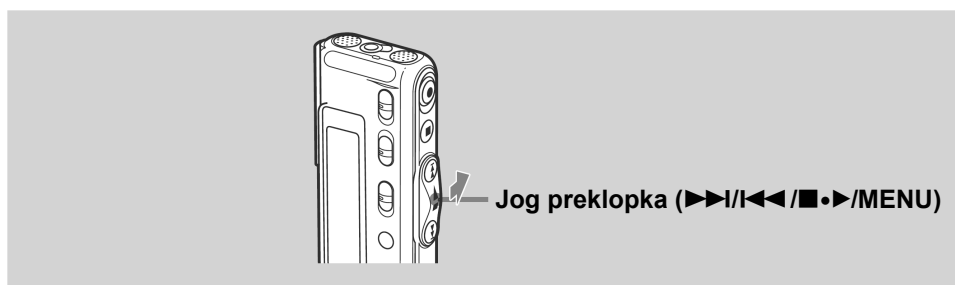

1 Odaberite poruku koju želite reproducirati.

Više informacija o odabiru poruke potražite u koracima 1 i 2 iz poglavlja "Reprodukcija poruka" na str. 18.

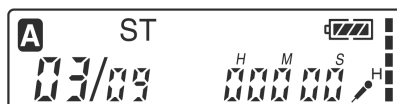

2 Otvorite izbornik podešavanja alarma.

- ① Pomaknite jog preklopku prema MENU.

Na pokazivaču se pojavi izbornik.

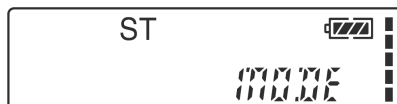

- ② Pomaknite jog preklopku gore ili dolje (▶▶/|◀◀) za odabir opcije "ALARM OFF".

Ako je alarm već podešen na "ON", pojavit će se "ALARM ON".



Nastavlja se

Reprodukcija poruke u željeno vrijeme pomoću alarma (nastavak)

- ③ Pritisnite jog preklopku (■•▶).
Na pokazivaču se pojavi izbornik za podešavanje alarma.
- ④ Pomaknite jog preklopku gore ili dolje (▶▶/|◀◀) za odabir ON.
Ako je već odabrana opcija ON, sljedite daljnje korake.
- ⑤ Pritisnite jog preklopku (■•▶).
Na pokazivaču se pojavi oznaka "DATE".

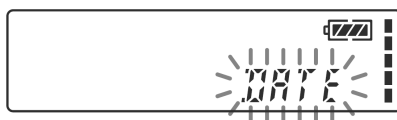

3 Podesite datum i vrijeme alarma. Podešavanje reprodukcije u željeno vrijeme

- ① Pritisnite jog preklopku (■•▶) dok je prikazana oznaka "DATE".
Trepću znamenke godine.
- ② Pomaknite jog preklopku gore ili dolje (▶▶/|◀◀) za odabir godine i pritisnite jog preklopku (■•▶).
Trepću znamenke mjeseca.
- ③ Podesite mjesec, dan i godinu te pritisnite jog preklopku (■•▶).



Za reprodukciju jednom tjedno

Pomaknite jog preklopku gore ili dolje (▶▶/|◀◀) za odabir dana u tjednu (od "SUN" za nedjelju do "SAT" za subotu). Zatim pritisnite jog preklopku (■•▶).



Za reprodukciju u isto vrijeme svakog dana

Pomaknite jog preklopku gore ili dolje (▶▶/|◀◀) za odabir opcije "DAILY". Zatim pritisnite jog preklopku (■•▶).



4 Odaberite vrijeme alarma.

① Pomaknite jog preklopku gore ili dolje (▶▶/|◀◀) za odabir znamenki sata i pritisnite jog preklopku (■•▶).
Trepću znamenke minuta.



② Pomaknite jog preklopku gore ili dolje (▶▶/|◀◀) za odabir znamenki minuta te pritisnite jog preklopku (■•▶).



5 Odaberite reprodukciju pomoću alarma.

Pomaknite jog preklopku gore ili dolje (▶▶/|◀◀) za odabir zvuka alarma između "B-PLAY" (reprodukcija poruke nakon alarma) ili "B-ONLY" (samo alarm)

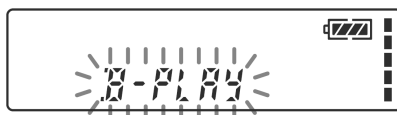

6 Pritisnite jog preklopku (■•▶).

Podšavanje je dovršeno.

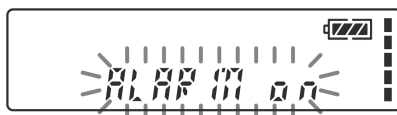

7 Pomaknite jog preklopku prema MENU kako biste izašli iz izbornika.

Pokazivač se vrati na normalan prikaz. Kad odaberete poruku s podešenim alarmom, na pokazivaču se pojavi "(☉)".

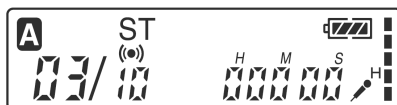

Nastavlja se

Reprodukcija poruke u željeno vrijeme pomoću alarma (nastavak)

Na odabran datum i vrijeme

U podešeno vrijeme će se oglasiti alarm u trajanju od 10 sekundi i reproducirat će se odabrana poruka. (Ako ste u koraku 5 odabrali "B-ONLY", oglasit će se samo alarm.) Tijekom reprodukcije alarma, na pokazivaču će titrati oznaka "ALARM". Kada reprodukcija završi, uređaj će se automatski zaustaviti na početku te poruke.

☞ Ponovno slušanje iste poruke

Pritisnite tipku (■•▶). Ista poruka će se reproducirati od početka.

☞ Za poništenje podešenja alarma prije početka reprodukcije

Pritisnite tipku ■STOP dok se čuje zvuk alarma. Možete zaustaviti reprodukciju i ukoliko su tipke blokirane funkcijom HOLD.

Za poništenje podešenja alarma

U koraku 2 na str. 45 odaberite "OFF" te pritisnite jog preklopku (■•▶).

Za provjeru podešenja alarma

Slijedite korake 1 i 2 na str. 45 za prikaz tekućeg datuma i vremena alarma. Zatim slijedite korake 3 do 7 na str. 46 i 47 za promjenu datuma i vremena.

Napomene

- Ako se u podešeno vrijeme već reproducira druga poruka, njena reprodukcija se zaustavlja i počinje reprodukcija poruke za koju je podešen alarm.
- Ako se u podešeno vrijeme odvija snimanje, alarm se oglašuje po završetku snimanja. U podešeno vrijeme na pokazivaču trepće oznaka "(●)".
- Ako se snimanje odvija u vrijeme kad je podešeno više alarma, reproducira se samo prva poruka.
- Ako je u podešeno vrijeme aktiviran izbornik, oglašuje se alarm i prikaz izbornika nestaje s pokazivača.
- Ako podijelite poruku za koju ste podesili alarm, podešenje alarma vrijedi samo za prvi dio podijeljene poruke.
- Spojite li poruke za koje ste podesili alarm, podešenje alarma za kasniju poruku se briše.
- Podešenje alarma se ne briše nakon oglašavanja alarma.

Isključenje OPR indikatora (LED)

Tijekom snimanja ili reprodukcije svijetli ili trepće OPR indikator. Možete podesiti da se OPR indikator isključi čak i kad uređaj radi.

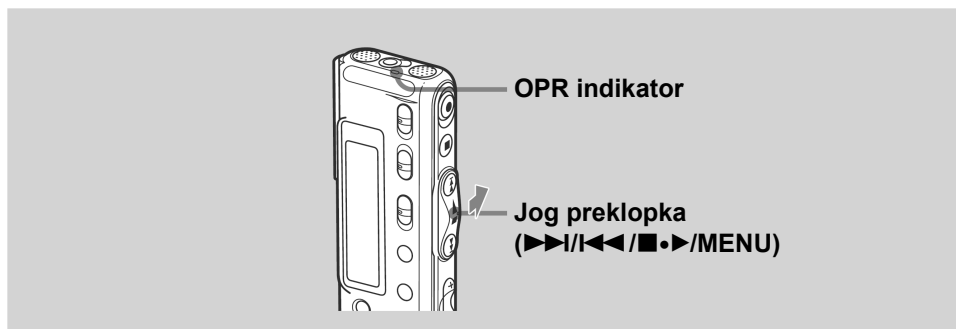

1 Pomaknite jog preklopku prema MENU.

Uključi se izbornik.

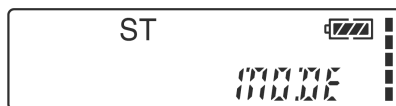

2 Pomaknite jog preklopku gore ili dolje (▶▶/◀◀) kako biste odabrali "LED on"

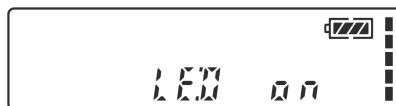

3 Pritisnite jog preklopku (■▶).

Prikazan je izbornik za podešavanje opcije LED.

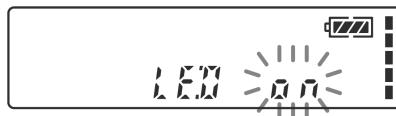

4 Pomaknite jog preklopku gore ili dolje (▶▶/◀◀) kako biste odabrali "OFF", zatim pritisnite jog preklopku (■▶).

Podešenje je promijenjeno.



5 Pomaknite jog preklopku prema MENU kako biste izašli iz izbornika.

Na pokazivač se vraća uobičajeni prikaz.

Za uključenje OPR indikatora

U koraku 4 odaberite "ON" te pritisnite jog preklopku (■▶).

Blokada tipaka – funkcija HOLD

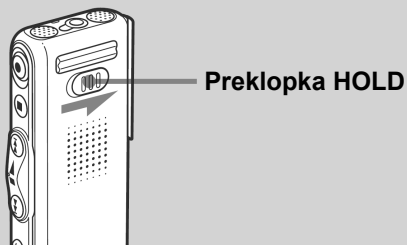

Pomaknite preklopku HOLD u smjeru strelice. Tri sekunde će treptati "HOLD" što znači da su blokirane sve funkcije tipki. Kad uključite funkciju HOLD dok je uređaj zaustavljen, sve oznake na pokazivaču će se isključiti nakon treptanja oznake "HOLD".

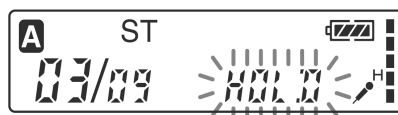

Za isključenje funkcije HOLD

Pomaknite preklopku HOLD u suprotnom smjeru.

Savjet

Čak i ukoliko je funkcija HOLD uključena, možete zaustaviti reprodukciju alarma. Za zaustavljanje alarma ili reprodukcije pritisnite tipku ■STOP. (Ne možete zaustaviti standardnu reprodukciju.)

Dodavanje snimke

Prema tvorničkom podešenju, nije moguće dodati snimku (str. 34) kako ne biste slučajno izbrisali postojeću poruku. Ako želite dodati snimku prethodno snimljenoj poruci (str. 34) ili snimiti poruku preko postojeće (str. 35), promijenite REC-OP podešenje u donjem postupku.

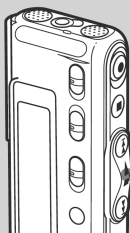

Jog prekloпка (▶▶/I/◀◀/■•▶/MENU)

1 Pomaknite jog prekloпка prema MENU.

Uključi se izbornik.

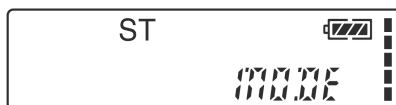

2 Pomaknite jog prekloпка gore ili dolje (▶▶/I/◀◀) kako biste odabrali "REC-OP", zatim pritisnite jog prekloпка (■•▶).

Uključi se funkcija dodavanja snimke.

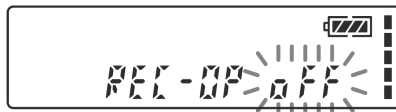

3 Pomaknite jog prekloпка gore ili dolje (▶▶/I/◀◀) kako biste odabrali "ON", zatim pritisnite jog prekloпка (■•▶).

Podešenje je promijenjeno.

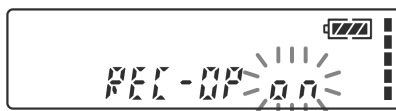

4 Pomaknite jog prekloпка gore ili dolje (▶▶/I/◀◀) kako biste odabrali "ADD" ili "OVER", zatim pritisnite jog prekloпка (■•▶).

- ADD: za dodavanje snimke prethodno snimljenoj poruci.
- OVER: za snimanje preko poruke.



5 Pomaknite jog prekloпка prema MENU kako biste izašli iz izbornika.

Na pokazivaču se pojavi normalan prikaz.

Za sprječavanje dodavanja snimke

U koraku 3 odaberite "OFF" te pritisnite jog prekloпка (■•▶).

Promjena podešenja – MENU

Kad je uređaj zaustavljen, tijekom reprodukcije ili snimanja, pomoću izbornika je moguće promijeniti načine rada, izgled pokazivača ili druga podešenja. Uključite prikaz izbornika i promijenite podešenja na sljedeći način:

- ① Pomaknite jog preklopku prema MENU.
Pojavi se izbornik.
- ② Pomaknite jog preklopku gore ili dolje (▶▶/|◀◀) za odabir opcije koju želite promijeniti.
- ③ Pritisnite jog preklopku (■•▶).
Pojavi se trenutno podešenje odabrane opcije.
- ④ Pomaknite jog preklopku gore ili dolje (▶▶/|◀◀) za odabir opcije koju želite podesiti i pritisnite jog preklopku (■•▶).
Podešenje se mijenja.
- ⑤ Pomaknite jog preklopku prema MENU za izlaz iz izbornika.
Na pokazivač se vraća uobičajeni prikaz.

Napomena

Ako jednu minutu ne pritisnete niti jednu tipku, izbornik se automatski isključi i na pokazivač se vrati uobičajeni prikaz.

Opcije izbornika	Podešenja (*: Početno podešenje)	Stop/Play/Rec**
MODE	Prikaz izbornika za podešavanje funkcije snimanja ST*: Stereo snimanje STLP: Za dulje vrijeme snimanja (stereo zvuk). SP: Snimanje se odvija uz bolji zvuk (mono zvuk). LP: Za dulje vrijeme snimanja (mono zvuk).	OK/--
SENS	Prikaz izbornika za podešavanje osjetljivosti mikrofona. H* (visoka): Za snimanje na sastancima ili u tihom i/ili velikom prostoru. L (niska): Za snimanje diktata ili na bučnim mjestima.	OK/--/OK
DISP	Prikaz izbornika za promjenu izgleda pokazivača (COUNTER*). Pogledajte str. 26.	OK/OK/OK
VOR	Prikaz izbornika za podešavanje funkcije VOR (snimanje upravljano glasom). ON: Aktivirana je VOR funkcija (snimanje upravljano glasom). Snimanje počinje kad uređaj prepozna zvuk i zaustavlja se ako nema zvuka, čime se sprječava snimanje razdoblja tišine. OFF*: VOR funkcija je isključena. Bira se normalno snimanje.	OK/--/OK
DPC	Prikaz izbornika za podešavanje brzine reprodukcije (on/OFF (0%*)). Pogledajte str. 30.	OK/OK/--

** Pokazuje možete li podešenje mijenjati u svim načinima rada (Stop: zaustavljen uređaj/Play: reprodukcija/Rec: snimanje): "OK" pokazuje da je moguće promijeniti podešenje, a "--" označava da ga nije moguće promijeniti.

Promjena podešenja – MENU (nastavak)

Opcije izbornika	Podešenja (*: Početno podešenje)	Stop/Play/Rec**
EASY-S	<p>Prikaz izbornika za podešavanje funkcije jednostavnog pretraživanja (easy search).</p> <p>ON: Pritiskom jog preklopke prema dolje (◀◀) moguće se vratiti približno tri sekunde ili pomaknuti naprijed oko deset sekundi pomicanjem jog preklopke prema gore (▶▶).</p> <p>OFF*: Pritiskanjem jog preklopke prema dolje ili gore (◀◀/▶▶) moguće je pretraživanje prema naprijed ili natrag.</p>	OK/--
CONT	<p>Prikaz izbornika za podešavanje neprekidne reprodukcije.</p> <p>on: Za neprekidnu reprodukciju svih poruka u direktoriju.</p> <p>OFF*: Reprodukcija se zaustavlja na kraju svake poruke.</p>	OK/OK/-
REC-OP	<p>Prikaz izbornika za uključenje funkcije dodavanja snimke (on/OFF*). Pogledajte str. 51.</p>	OK/--
SET DATE	<p>Prikaz izbornika za podešavanje točnog vremena (04Y1M1D*). Pogledajte str. 8.</p>	OK/--
BEEP	<p>on*: Začuje se zvučni signal u znak potvrde funkcije.</p> <p>OFF: Zvučni signal se ne čuje, osim alarma.</p>	OK/--
LED	<p>Prikaz izbornika za uključenje ili isključenje OPR indikatora tijekom rada (on*/OFF). Pogledajte str. 49.</p>	OK/--
ALARM	<p>Prikaz izbornika za podešavanje alarma (on/OFF*). Pogledajte str. 45.</p>	OK/--

Uporaba "Digital Voice Editor" softvera

Ako priključite IC rekorder na računalo putem isporučenog USB kabela, možete koristiti "Digital Voice Editor" softver za:

- pohranu poruka s IC rekordera na tvrdi disk računala,
- prijenos poruka s računala natrag na IC rekorder,
- reprodukciju ili mijenjanje poruka na računalu,
- slanje govornih *e-mail* poruka uporabom MAPI *e-mail* softvera.
- transkripciju poruke s IC rekordera uporabom Dragon NaturallySpeaking[®] softvera za prepoznavanje govora (opcija).

Detalje potražite u isporučenim uputama za uporabu softvera "Digital Voice Editor 2".

Spajanje

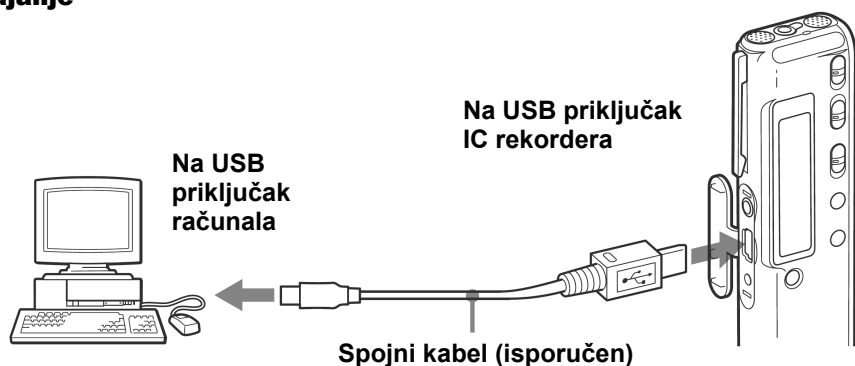

Nastavlja se

Uporaba "Digital Voice Editor" softvera (nastavak)

Potrebna konfiguracija

Minimalna konfiguracija je sljedeća.

- IBM PC/AT ili kompatibilno računalo
 - CPU: 266 MHz Pentium® II procesor ili jači
 - RAM: 64MB ili više
 - Tvrdi disk: 70MB ili više, ovisno o veličini i broju datoteka koje pohranjujete.
 - CD-ROM uređaj
 - USB *port*
 - Zvučna kartica: Sound Blaster 16 kompatibilna kartica
 - Monitor: High color (16-bitna boja) ili više, razlučivost 800 x 480 točaka ili više
- OS: Microsoft® Windows® XP Media Center Edition 2004/Windows® XP Media Center Edition/ Windows® XP Professional/ Windows® XP Home Edition/ Windows® 2000 Professional/ Windows® Millenium Edition/Windows® 98 Second Edition standardna instalacija (Ovaj softver nije moguće koristiti sa sustavom Windows® 98, Windows® 95 ili Windows® NT.)

Napomene

- Ovaj softver nije moguće koristiti na Macintosh računalu.
- Računala s nadograđenim ili *multi-boot* operativnim sustavom ne podržavaju ovaj softver.

► **Dodatne informacije**

Mjere opreza

O napajanju

- Uređaj se napaja isključivo naponom 3 V DC. Koristite dvije LR03 (veličina AAA) alkalne baterije.

O sigurnosti

- Nemojte koristiti uređaj dok upravljate vozilom, vozite bicikl ili upravljate bilo kakvim motornim vozilom.

O rukovanju

- Ne ostavljajte uređaj na mjestima u blizini izvora topline ili mjestima izloženim izravnoj sunčevoj svjetlosti, velikoj prašini ili mehaničkim udarcima.
- Ukoliko u uređaj dospije neki strani predmet ili tekućina, izvadite baterije i prije ponovne uporabe odnesite uređaj na pregled u ovlaštenu servis.

O smetnjama

- Ukoliko je uređaj tijekom snimanja ili reprodukcije postavljen u blizini izvora napajanja nekog drugog uređaja, fluorescentnog izvora svjetlosti ili mobilnog telefona, mogu se čuti smetnje.
- Smetnje se mogu snimiti i ukoliko tijekom snimanja nekim predmetom, primjerice prstom, trljate ili grebete uređaj.

O održavanju

- Za čišćenje kućišta upotrebljavajte vlažnu meku krpu. Nemojte koristiti alkohol, benzin ili razrjeđivač.

Ukoliko imate bilo kakvih problema ili pitanja vezanih za ovaj uređaj, obratite se najbližem Sony zastupniku.

Preporuke o sigurnosnim kopijama

Kako biste izbjegli opasnost od gubitka podataka uslijed neke slučajno izvršene radnje ili prilikom kvara na rekorderu, preporučujemo kopiranje snimljenih poruka pomoću kasetofona ili računala.

U slučaju problema

Prije odlaska u servis, provjerite sljedeće natuknice. Ukoliko problem postoji i nakon provjere, obratite se najbližem Sony servisu.

IC rekorder

Simptom	Rješenje
Uređaj ne radi	<ul style="list-style-type: none">• Baterije su nepravilno uložene (str. 6).• Baterije su slabe.• Tipke su blokirane pomoću HOLD preklopke (str. 50). (Kad pritisnete bilo koju tipku, na pokazivaču tri sekunde trepće poruka "HOLD".)
Nema zvuka iz zvučnika	<ul style="list-style-type: none">• Glasnoća je postavljena na najmanju razinu.• Spojene su slušalice.
Zvuk iz zvučnika se čuje čak i kad su priključene slušalice.	<ul style="list-style-type: none">• Ako tijekom reprodukcije ne priključite čvrsto slušalice, može se čuti zvuk iz zvučnika. Odspojite slušalice te ih ponovno čvrsto priključite.
OPR indikator ne svijetli.	<ul style="list-style-type: none">• Opcija LED je podešena na OFF. Uključite izbornik i podesite LED na "on".
Prikazana je poruka "FULL" i ne možete započeti snimanje.	<ul style="list-style-type: none">• Memorija je puna. Izbrišite neke poruke (str. 36)• U odabrani direktorij je snimljeno 99 poruka. Odaberite drugi direktorij ili izbrišite neke poruke (str. 36).
Nije moguće obrisati poruku.	<ul style="list-style-type: none">• Poruka ili direktorij koji sadrži odabranu poruku podešena je na "Read-only" na računalu. Odaberite poruku pomoću Windows Explorera i u izborniku "Properties" isključite oznaku pokraj "Read-only".

Simptom	Rješenje
Nije moguće dodati snimku ili snimati preko postojeće poruke.	<ul style="list-style-type: none"> • Nedovoljna preostala memorija. Dio poruke iza presnimljenog dijela se briše. Stoga je presnimavanje moguće samo unutar preostalog vremena snimanja. • Prema tvorničkom podešenju, opcija REC-OP je podešena na "OFF". Uključite izbornik te podesite REC-OP na "on" (str. 51).
Snimanje se prekida.	<ul style="list-style-type: none"> • Aktivirana je funkcija VOR (str. 14). Podesite VOR na "OFF".
Čuju se smetnje.	<ul style="list-style-type: none"> • Tijekom snimanja ste zagreblili uređaj nekim predmetom ili prstom tako da su se snimile smetnje. • Tijekom snimanja ili reprodukcije ste postavili uređaj u blizinu izvora napajanja, izvora fluorescentne svjetlosti ili mobilnog telefona. • Priključak priključenog mikrofona je bio prljav tijekom snimanja. Očistite priključak. • Priključak  (slušalice) je zaprljan. Očistite priključak.
Razina signala snimanja je niska.	<ul style="list-style-type: none"> • Opcija SENS (osjetljivost mikrofona) je podešena na "L". Uključite izbornik i podesite SENS na "H" (str. 53). • Ako se tiši dijelovi snimljene poruke slabo čuju, postavite VOICE UP na "ON" kako bi ti zvukovi postali čujniji.
Razina signala snimanja je neujednačena (prilikom snimanja glazbe, itd.).	<ul style="list-style-type: none"> • Uređaj je izrađen tako da automatski podešava razinu snimanja prilikom snimanja sastanaka itd., ali nije prikladan za snimanje glazbe.
Snimanje se prekida (prilikom snimanja s vanjskog uređaja).	<ul style="list-style-type: none"> • Ako za povezivanje izvora zvuka i IC rekordera ne koristite preporučeni spojni audio kabel, zvuk može biti snimljen s prekidima. Obavezno koristite preporučeni audio kabel.

Nastavlja se

U slučaju problema (nastavak)

Simptom	Rješenje
Reprodukcija se odvija prebrzo ili presporo	<ul style="list-style-type: none">• Brzina reprodukcije je podešena u DPC. Pomaknite preklopku DPC na OFF ili otvorite izbornik te ponovno podesite u DPC (str. 30).
Vidljiva je oznaka "--:--"	<ul style="list-style-type: none">• Niste podesili točno vrijeme (str. 8).
Unutar opcije REC DATE vidljiva je oznaka "--Y--M--D" ili "--:--".	<ul style="list-style-type: none">• Datum snimanja nije vidljiv ako ste snimali bez podešenog točnog vremena.
Nije moguće kombinirati poruke.	<ul style="list-style-type: none">• Za poruku je podešena <i>bookmark</i> oznaka. Izbrišite <i>bookmark</i> oznaku, zatim kombinirajte poruke.
Poruke nisu svrstane u direktoriju prema broju oznake prioriteta.	<ul style="list-style-type: none">• Ako niste razvrstali poruke pomoću isporučenog softvera "Digital Voice Editor", one se svrstavaju istim slijedom kao u računalu. Razvrstajte ih ponovo prema broju oznaka prioriteta pomoću isporučenog softvera "Digital Voice Editor".
Preostalo vrijeme prikazano na pokazivaču kraće je od prikazanog isporučenim softverom "Digital Voice Editor".	<ul style="list-style-type: none">• Uređaju je potrebna stanovita količina memorije za sistemske operacije. Ta količina memorije odbija se od preostalog vremena, što je razlog razlici.
Baterija traje kratko.	<ul style="list-style-type: none">• Trajanje baterija opisano na str. 7 temelji se na reprodukciji putem ugrađenog zvučnika sa srednjom razinom glasnoće (uz uporabu Sonyjevih alkalnih baterija LR03 (SG)). Vijek trajanja baterija ovisi o načinu uporabe uređaja.
Uređaj ne radi kako treba.	<ul style="list-style-type: none">• Izvadite baterije i ponovo ih umetnite (str. 6).

Molimo, obratite pozornost da se snimljene poruke mogu obrisati tijekom servisiranja ili popravaka.

Poruke pogreške IC rekordera

Poruka	Uzrok/Rješenje
"BACK-D"	<ul style="list-style-type: none">• Podesili ste alarm prekasno. Provjerite i podesite točno vrijeme i datum.
"Err ACCESS"	<ul style="list-style-type: none">• IC rekorder ne može očitavati podatke iz memorije. Izvadite i ponovno uložite baterije.
"ERR DATA"	<ul style="list-style-type: none">• "Digital Voice Editor" softver ne podržava tekuću datoteku ili je datoteka oštećena.
"FULL"	<ul style="list-style-type: none">• Ostalo je premalo slobodne memorije IC rekordera. Prije snimanja izbrišite neke postojeće poruke (str. 36).• Ako je u odabrani direktorij već snimljeno 99 poruka ili je u IC rekorderu ostalo premalo slobodne memorije, nije moguće dijeliti poruke. Prije toga obrišite neke poruke (str. 36).
"LO DC-IN"	<ul style="list-style-type: none">• Spojili ste nekompatibilni mrežni adapter. Koristite samo kompatibilni adapter (osim korejskih i kineskih modela).
"LOW BATT"	<ul style="list-style-type: none">• Baterije su slabe. Zamijenite ih novima.
"NO DATA"	<ul style="list-style-type: none">• Odabrani direktorij ne sadrži poruke. Zbog toga ne možete podesiti alarm itd.
"NO CMB"	<ul style="list-style-type: none">• Ne možete kombinirati poruke snimljene u različitim načinima.
"PRE SET"	<ul style="list-style-type: none">• Podesili ste alarm za reprodukciju poruke na datum i vrijeme koje ste ranije podesili za drugu poruku. Promijenite podešenje alarma.
"REC-OP OFF"	<ul style="list-style-type: none">• Opcija REC-OP u izborniku je podešena na "OFF" i ne može se dodati snimka ili snimati preko postojeće poruke.
"SET DATE"	<ul style="list-style-type: none">• Ako ne podesite datum i vrijeme, nije moguće podesiti alarm ili vrijeme snimanja. Za podešavanje datuma i vremena, pogledate str. 8.

Detalje o porukama pogreške softvera "Digital Voice Editor" potražite u *online* Help datotekama.

Nastavlja se

U slučaju problema (nastavak)

Ako se pojavi poruka pogreške s brojem

Ako se pojavi neka od sljedećih oznaka, obratite se najbližem ovlaštenom Sony servisu.

Poruka	Uzrok/Rješenje
"ERR 01"	IC rekorder ne može očitavati memoriju ili je ne može formatirati.
"ERR 02"	IC rekorder ne može zapisivati (snimati ili brisati) podatke u memoriju.
"ERR 03"	IC rekorder ne može očitavati memoriju.
"ERR 04"	IC rekorder ne može učitati ili zapisivati podešenja.
"ERR 05"	Došlo je do pogreške koja nije navedena.

Ograničenja sustava

Ovaj uređaj ima stanovita ograničenja. Niže spomenuti problemi u radu ne predstavljaju kvar.

Simptom	Uzrok/Rješenje
Snimanje poruka nije moguće do maksimalnog vremena snimanja.	<ul style="list-style-type: none">• Ako snimate kombinirajući ST, STLP, SP i LP načine, vrijeme snimanja varira od maksimalnog vremena snimanja u ST načinu do maksimalnog vremena snimanja u LP načinu.• Zbroj vremena koje pokazuje brojač (proteklo vrijeme snimanja) i preostalog vremena snimanja može biti manje od maksimalnog vremena snimanja.
Nije moguće podijeliti poruku.	<ul style="list-style-type: none">• Nije moguće podijeliti poruku u direktoriju koji ima 99 poruka.• Ako često dijelite ili kombinirate poruke, uređaj možda neće više moći podijeliti poruku.
Nije moguće kombinirati poruke.	<ul style="list-style-type: none">• Nije moguće obrisati oznaku indeksa za kombiniranje poruka snimljenih u različitim načinima (ST/STLP/SP/LP).• Ako često dijelite ili kombinirate poruke, uređaj možda neće više moći kombinirati poruke.

Tehnički podaci

Medij za snimanje	Ugrađena <i>flash</i> memorija 32 MB (ICD-SX25) / 64 MB (ICD-SX35) / 128 MB (ICD-SX45), 256 MB (ICD-SX55) stereo/mono snimanje.
Vrijeme snimanja	Pogledajte str. 10
Frekvencijski opseg	<ul style="list-style-type: none">• ST: 60 Hz – 13 500 Hz• STLP: 60 Hz – 6 900 Hz• SP: 60 Hz – 7 000 Hz• LP: 80 Hz – 3 500 Hz
Zvučnik	Promjer oko 16 mm
Izlazna snaga	150 mW
Ulaz / izlaz	<ul style="list-style-type: none">• Priključak za mikrofonski (minipriključak, stereo) – ulaz za <i>plug in power</i> mikrofonski s minimalnom ulaznom razinom 0,6 mV, impedancijom od 3 kilohma ili nižom• Priključak za slušalice (minipriključak, stereo) – izlaz za slušalice od 8 – 300 ohma• USB priključak• Priključak DC IN 3V (<u>korejski i kineski modeli</u> nemaju ovaj priključak.)
Kontrola brzine reprodukcije	+100% do -50% (DPC)
Napajanje	Dvije LR03 (veličina AAA) alkalne baterije: 3 V DC
Dimenzije (š x v x d) (bez dijelova koji strše i kontrola)	28 x 120 x 13,8 mm
Masa (uključujući baterije)	64 g
Isporučeni pribor	Stereo slušalice x 1 USB spojni kabel x 1 Softver na CD-ROM-u x 1 LR03 (veličina AAA) alkalne baterije x 2*
Dodatni pribor	Stereo slušalice MDR-EX71SL, MDR-E931LP/Aktivni zvučnik SRS-T88, SRS-T80/Electret Condenser mikrofonski ECM-CS10, ECM-TL1/Spojnik audio kabel RK-G134HG, RK-G135HG, RK-G136HG, RK-G139HG (osim europskih modela)/Mrežni adapter AC-E30HG (osim korejskih, kineskih i australskih modela)

Vaš prodavatelj možda neće imati sav gore navedeni dodatni pribor. Detaljnije informacije zatražite od prodavatelja.

Dizajn i tehnički podaci podložni su promjenama bez prethodne najave. Proizvođač ne preuzima odgovornost za eventualne tiskarske pogreške.



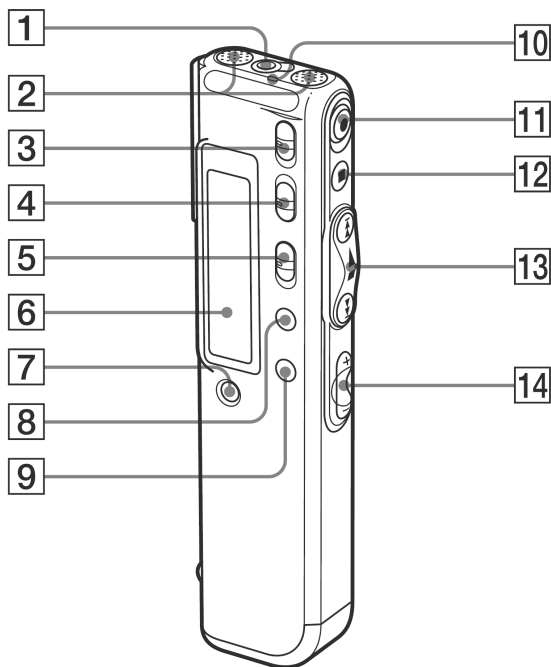

Popis dijelova i kontrola

Detalje potražite na stranicama u zagradama.

Prednja strana



- 1 Priključak  (slušalice) (17, 19)
- 2 Ugrađeni mikrofoni (11, 13)
- 3 Preklopka DIRECTNL (13)
- 4 Preklopka VOICE UP (Digital Voice Up) (29)
- 5 Preklopka DPC ON/OFF (30)
- 6 Pokazivač (23)
- 7 Tipka ERASE (36)
- 8 Tipka DIVIDE/  (bookmark) (32, 39)
- 9 A-B  (ponavljanje)/ PRIORITY (33, 43)
- 10 Indikator OPR (11, 19)

- 11 Tipka  REC (snimanje) / REC PAUSE (11, 34)
- 12 Tipka  STOP (12, 20)
- 13 Jog preklopka FOLDER/MENU/
 (pretraživanje prema natrag)
 (pretraživanje prema naprijed)
 (reprodukcija/stop•potvrda)
- 14 Tipke VOL (glasnoća) +/- (19)

Nastavlja se

Popis dijelova i kontrola (nastavak)

Stražnja strana

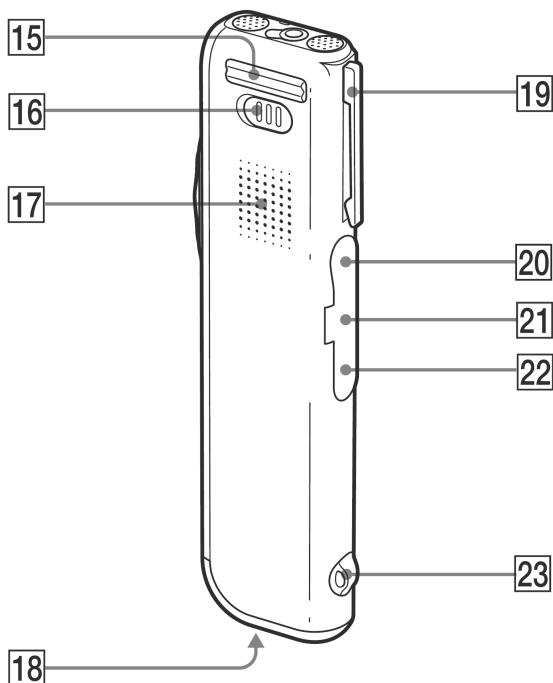

- 15 Držač
- 16 Preklopka HOLD (28, 50)
- 17 Zvučnik
- 18 Baterijski pretinac (6)
- 19 Hvataljka*
- 20 Priključak  (mikrofon) (16)
- 21 USB priključak (55)
- 22 Priključak DC IN 3 V (6)
(korejski i kineski modeli nemaju ovaj priključak)
- 23 Omča za ručnu vrpцу

*Napomene

- Kako se hvataljka ne bi slomila, nemojte je stavljati na deblju tkaninu, poput džepa zimskog kaputa.
- Kad se saginjete ili trčite dok je uređaj pričvršćen na odjeću, pazite da Vam ne ispadne.