

IC Rekorder

Upute za uporabu

Korisniku

Broj modela naznačen je na stražnjoj strani uređaja, a serijski broj je naznačen unutar pretinca za baterije. ubilježite serijski broj na dolje predviđeno mjesto. Ti brojevi će Vam biti potrebni prilikom pozivanja Sony ovlaštenog servisa u vezi s ovim uređajem.

Broj modela ICD-P320

Serijski broj _____

IC RECORDER

ICD-P320

Obavijest

PRODAVATELJ NI U KOJEM SLUČAJU NE MOŽE SNOSITI ODGOVORNOST ZA BILO KAKVU VRSTU ŠTETE, GUBITKA ILI TROŠKOVA KOJI SU NASTALI ZBOG KORIŠTENJA OŠTEĆENOG ILI BILO KAKVOG PROIZVODA.

Zbrinjavanje starih električnih i elektoničkih uređaja (primjenjuje se u Europskoj uniji i ostalim europskim zemljama s posebnim sistemima zbrinjavanja)



Ova oznaka na proizvodu ili na ambalaži označava da se ovaj proizvod ne smije zbrinjavati kao kućni otpad. On treba biti zbrinut na za tu namjenu predviđenom mjestu za reciklažu električke ili elektroničke opreme. Pravilnim zbrinjavanjem

starog proizvoda čuvate okoliš i brinete za zdravlje svojih bližnjih. Nepravilnim odlaganjem proizvoda ugrožava se okoliš i zdravlje ljudi.

Reciklažom materijala pomažete u očuvanju prirodnih izvora. Za detaljne informacije o reciklaži ovog proizvoda, molimo kontaktirajte vašu lokalnu upravu, odlagalište otpada ili trgovinu gdje ste kupili proizvod.

U slučaju problema

Prije odlaska u servis, provjerite sljedeće natuknice. Ukoliko problem postoji i nakon provjere, obratite se najbližem Sony servisu.

Uređaj ne radi.

- Baterije su nepravilno uložene.
- Baterije su prazne.
- Tipke su blokirane pomoću HOLD preklopke. (Kada pritisnete bilo koju tipku, na pokazivaču tri puta zatitra poruka "HOLD".)

Nema zvuka iz zvučnika.

- Uključene su slušalice.
- Glasnoća je postavljena na najmanju razinu.

Na pokazivaču je prikazana oznaka "FULL" i ne možete započeti snimanje.

- Memorija je puna. Izbrišite neke poruke.
- U odabranom direktoriju je već snimljeno 99 poruka. Odaberite drugi direktorij ili izbrišite neke poruke.

Čuju se smetnje.

- Tijekom snimanja ste zagreblili uređaj nekim predmetom ili prstom tako da su se snimile smetnje.
- Tijekom snimanja ili reprodukcije ste postavili uređaj u blizini izvora napajanja, izvora fluorescentne svjetlosti ili mobilnog telefona.

- Priključak spojenog mikrofona je bio zaprljan tijekom snimanja. Očistite priključak.
- Priključak slušalica je prljav. Očistite priključak.

Razina snimanja je niska.

- U izborniku podesite osjetljivost mikrofona na "H (high).

Snimanje je prekinuto.

- Napredna funkcija VOR je uključena. Podesite VOR na "OFF".

Razina signala snimanja je neujednačena (pri snimanju glazbe i sl.)

- Uređaj je napravljen tako da automatski podešava razinu snimanja prilikom snimanja sastanaka itd., ali nije prikladan za snimanje glazbe.

Oznaka "-Y-M-D" ili "-:-" je prikazana na pokazivaču.

- Niste podesili vrijeme (sat).

Prikazana je oznaka "-Y-M-D" (za datum) ili "-:-" (za vrijeme) je prikazana na REC DATE pokazivaču.

- Ukoliko ste poruku snimili dok sat nije bio podešen, datum snimanja neće biti prikazan.

Ne možete podijeliti poruku.

- Ne možete podijeliti poruku u direktoriju koji već sadrži 99 poruka.
- Ukoliko često dijelite poruke, uređaj ih možda više neće moći dijeliti.
- Prvu i posljednju sekundu poruke ne možete dijeliti.

Ne možete snimati poruku u maksimalnom vremenu trajanja.

- Ako snimate poruke u kombinaciji HQ, SP i LP načina, vrijeme snimanja varira, ovisno o maksimalnom vremenu snimanja u HQ načinu, odnosno LP načinu.
- Kad oba direktorija sadrže po 99 poruka, snimanje više nije moguće.
- Zbog tehničkih ograničenja IC sustava snimanja, najmanja duljina trajanja snimanja je otprilike 9 sekundi. Ukoliko se duljina svake snimljene poruke ne može podijeliti na najmanje jedinice snimanja, preostalo vrijeme snimanja se može smanjiti za više od ukupnog vremena trajanja poruka.

Preostalo vrijeme na pokazivaču je kraće od onog prikazanog softverom Digital Voice Editor

- Uređaju je potrebna stanovita količina memorije za rad sustava. Ta se memorija odbija od preostalog vremena i što je razlog razlici.

Uređaj ne radi ispravno.

- Izvadite i ponovno uložite baterije.

Imajte na umu da se tijekom servisiranja ili popravaka snimljene poruke mogu izbrisati.

Korak 1. Umetanje baterija

1 Pomaknite i podignite pokrov pretinca za baterije.

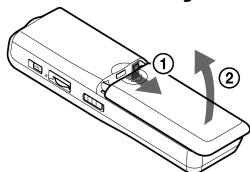

2 Umetnite dvije LR03 (veličina AAA) alkalne baterije pazeći na oznake polariteta te zatvorite pokrov pretinca.

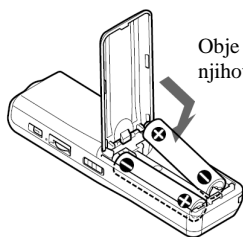

Objе baterije uložite s njihova kraja.

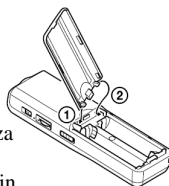



Ukoliko se pokrov pretinca za baterije slučajno odvoji, ponovno ga postavite na način koji je prikazan na slici.

Kada prvi put umetnete baterije ili kada umetnete baterije nakon što je uređaj dulje vrijeme bio bez njih, uključi se funkcija podešavanja točnog vremena. Pogledajte korake 2 i 3 postupka "Korak 2: Podešavanje sata" kako biste podesili vrijeme i datum.

Zamjena baterija

Indikator stanja baterija na pokazivaču pokazuje stanje baterija.

Kada titra indikator , zamijenite baterije novima.

Kada titra indikator , baterije su potpuno prazne i uređaj će prekinuti s radom.

Vijek trajanja baterija*

Uz neprekidnu uporabu moguće je otprilike 11 sati snimanja/7,5 sati reprodukcije u HQ načinu i 22 sata snimanja/11 sati reprodukcije u SP i LP načinu.

* Prilikom uporabe Sony alkalnih baterija LR03 (veličina AAA)

* Prilikom reprodukcije s ugrađenih zvučnika kada je razina glasnoće podešena na otprilike sredinu.

Vijek trajanja baterija se može skratiti ovisno o načinu uporabe uređaja.

Napomene

- Nemojte koristiti manganske baterije u ovom uređaju.
- Prilikom zamjenjivanja baterije, na pokazivaču se može pojaviti izbornik za podešavanje vremena. U tom slučaju ponovno podesite datum i vrijeme. Međutim, snimljene poruke i podešanja alarma ostaju pohranjena.
- Prilikom zamjenjivanja baterija, zamijenite obje baterije novima.
- Nemojte puniti suhe baterije.
- Kada ne namjeravate upotrebljavati uređaj dulje vrijeme, izvadite baterije kako biste spriječili opasnost od curenja elektrolita i korozije.
- Ukoliko se na pokazivaču nalazi poruka "ACCESS" ili svijetli OPR indikator narančastom bojom, uređaj pristupa podacima. Tijekom pristupa ne vadite baterije kako ne bi oštetili podatke.

Korak 2: Podešavanje sata

Izbornik za podešavanje vremena se pojavljuje kada prvi put umetnete baterije ili kada umetnete baterije nakon što je uređaj dulje vrijeme bio bez njih. U tom slučaju, nastavite od koraka 2.

1 Uključite izbornik za podešavanje vremena

- ① Pritisnite i zadržite tipku **DISPLAY/MENU** malo dulje od 1 sek. dok se **"MODE"** ne pojavi na pokazivaču. Uključuje se izbornik.

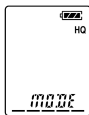

- ② Jednom pritisnite tipku **←** ili **→** + za odabir **"SET DATE"**.



- ③ Pritisnite tipku **▶** **PLAY/STOP**. Titrat će znamenka godine.

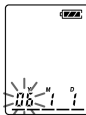

2 Podesite datum

- ① Pritisnite tipku **←** ili **→** + za odabir znamenke godine.



- ② Pritisnite tipku **▶** **PLAY/STOP**. Titrat će znamenke mjeseca.



- ③ Podesite redom mjesec i dan, zatim pritisnite tipku **▶** **PLAY/STOP**. Titrat će znamenka sata.



Savjet

Kako biste podesili godinu datuma 2006, podesite "06Y".

3 Podesite vrijeme

- ① Pritisnite tipku **←** ili **→** + za odabir znamenki sata.



- ② Pritisnite **▶** **PLAY/STOP**. Titrat će znamenke minuta.



- ③ Podesite minute.



- ④ Pritisnite tipku **▶** **PLAY/STOP** na oznaci vremena. Ponovno će se uključiti izbornik **"SET DATE"**.

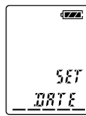

- ⑤ Pritisnite tipku **■** **STOP** kako biste izašli iz izbornika. Ukoliko uređaj miruje u stop modu dulje od 3 sekunde, na pokazivaču će biti prikazano trenutno vrijeme.

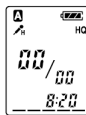

Savjet

Uređaj nema preklopku za uključivanje/isključenje. Pokazivač je uključen cijelo vrijeme.

Snimanje poruka

Možete snimiti do 99 poruka u svakom od četiri direktorija (A, B, C i D). Budući da se nova poruka koju želite snimiti automatski dodaje iza završetka posljednje snimljene poruke, snimiti je možete vrlo brzo bez traženja kraja posljednje poruke.

| | | | | |
|---------|----------|----------|-------------|--------|
| primjer | Poruka 1 | Poruka 2 | Nova poruka | Prazno |
|---------|----------|----------|-------------|--------|

Napomena

Prije dugotrajnog snimanja umetnite nove baterije i provjerite indikator napona baterije.

1 Odaberite način snimanja.

Pogledajte odjeljak "Promjena načina snimanja".

2 Odaberite direktorij.

Pogledajte odjeljak "Odabir direktorija".

3 Započnite snimanje.

① Pritisnite **REC/PAUSE**.

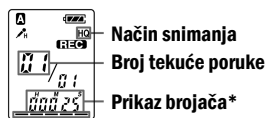

Indikator preostale memorije



OPR indikator
(tijekom snimanja svijetli crveno)

* Pojavljuje se opcija odabrana tipkom DISPLAY/MENU.

Tijekom snimanja ne trebate držati pritisnutom tipku **REC/PAUSE**.

Napomena o snimanju

Ukoliko tijekom snimanja slučajno trljate ili ogrebete uređaj predmetom ili prstom, snimit će se šumovi.

Maks. vrijeme snimanja

Maksimalno vrijeme snimanja svih direktorija je kako slijedi. Moguće je snimiti poruke u maks. vremenu trajanja snimanja u 1 direktoriju.

| | |
|-----|-------------|
| HQ* | 7 h 20 min. |
|-----|-------------|

| | |
|------|--------------|
| SP** | 19 h 35 min. |
|------|--------------|

| | |
|-------|--------------|
| LP*** | 32 h 10 min. |
|-------|--------------|

(h.: sati / min.: minute)

* HQ: Visoka kvaliteta snimanja (mono zvuk)

** SP: Standardna kvaliteta snimanja (mono zvuk)

*** LP: Dugotrajno snimanje (mono zvuk)

Napomene

- Za snimanje u boljoj kvaliteti zvuka, odaberite HQ način. Za promjenu načina snimanja, pogledajte "Promjena načina snimanja".
- Prije dugotrajnog snimanja provjerite indikator baterije.
- Maks. vrijeme snimanja i broj poruka ovise o uvjetima korištenja.
- Kada snimate u kombinaciji HQ, SP i LP načina, maksimalno vrijeme trajanja biti će između onog za HQ odnosno onog za LP načina.
- Zbog tehničkih ograničenja IC sustava snimanja, najmanja jedinica koju ovaj uređaj snima je otprilike 2 s, stoga se može dogoditi :
 - Kada je poruka kraća od najmanje jedinice snimanja, ona će se svejedno brojati otprilike 2 s tako da će se ukupno preostalo vrijeme snimanja smanjiti za više od samog trajanja snimljene poruke.
 - Kada je poruka dulja od najmanje jedinice snimanja, ukupno preostalo vrijeme snimanja će se smanjiti za više od stvarnog trajanja snimljene poruke ukoliko se vrijeme njenog trajanja ne može podijeliti na najmanje jedinice snimanja bez podsjetnika.
 - Zbroj broja na brojaču i preostalog vremena snimanja može biti manji od maks. vremena snimanja uređaja.

4

Zaustavite snimanje.

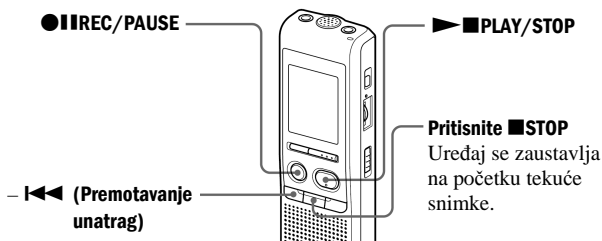

Ukoliko nakon što ste zaustavili snimanje ne želite promijeniti direktorij, sljedeća poruka će se snimiti u isti direktorij.

| Za | Učinite sljedeće |
|-------------------------------------------------------|-----------------------------------------------------------------------------------------------------------------------------------------------------------------------------------------------------------------------------------------------|
| pauza snimanja* | Pritisnite tipku ● REC/PAUSE. Tijekom pauze u snimanju OPR indikator titra crveno a na pokazivaču titra oznaka "PAUSE". |
| nastavak snimanja iz pauze | Pritisnite tipku ● REC/PAUSE. Snimanje se nastavlja od tog dijela. (Za nastavak snimanja nakon pauziranja pritisnite tipku ■ STOP.) |
| slušanje trenutne snimke | Pritisnite tipku ■ STOP za zaustavljanje snimanja, i zatim pritisnite tipku ▶ PLAY/STOP. |
| slušanje trenutne snimke odmah nakon snimanja | Pritisnite tipku ▶ PLAY/STOP tijekom snimanja. |
| pretraživanje unatrag tijekom snimanja (premotavanje) | Zadržite tipku ◀ tijekom snimanja ili pauze snimanja. Snimanje će se zaustaviti, a početak će pretraživanje trenutne snimke. Reprodukcijski počinje na mjestu otpuštanja tipke. |
| odabir osjetljivosti mikrofona | U izborniku možete podesiti osjetljivost mikrofona. Pogledajte odjeljak "Odabir osjetljivosti mikrofona". H (high): Za snimanje na sastanku ili u tihim i/ili prostranim mjestima. L (low): Za snimanje diktata ili na bučnim mjestima. |

* Otprilike jedan sat nakon pauziranja snimanja, pauza se automatski isključuje i uređaj se zaustavlja.

Indikator preostale memorije

Tijekom snimanja, indikator preostale memorije se smanjuje za jedan.



Kada preostalo vrijeme snimanja bude manje od 5 minuta, posljednji od indikatora titra. Kada preostalo vrijeme snimanja bude jednu minutu, odabrani način prikaza i preostalo vrijeme će titrati jedno za drugim. Kada je memorija puna, snimanje se automatski zaustavi, na pokazivaču počne titrati oznaka "FULL" i čuje se zvučni signal. Za nastavak snimanja, izbirite neke poruke.

Napomene

- Ukoliko pritisnete tipku ● REC/PAUSE kada je memorija puna, početak će titrati oznaka "FULL" i čut će se zvuk upozorenja. Prije ponovnog početka snimanja izbirite neke poruke.
- Ukoliko pritisnete tipku ● REC/PAUSE nakon što je u direktoriju snimljeno 99 poruka, početak će titrati oznaka "FULL" i čut će se zvučni signal. Odaberite drugi direktorij ili izbirite neke poruke.

Odabir direktorija

- 1 Pritisnite i zadržite DISPLAY/MENU dulje od 1 sekunde dok se na pokazivaču ne pojavi "MODE".
- 2 Pritisnite -I◀◀ ili ▶▶+ za odabir "FOLDER" i pritisnite ▶ ■PLAY/STOP.
- 3 Pritisnite -I◀◀ ili ▶▶+ za odabir željenog direktorija i pritisnite ▶ ■PLAY/STOP.
- 4 Pritisnite ■STOP za izlaz iz izbornika.

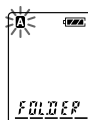

Tekući direktorij

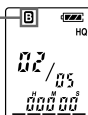

Automatsko uključenje snimanja na podražaj zvuka – Napredna VOR funkcija

Kad je u izborniku opcija VOR (voice operated reording) podešena na ON, snimanje počinje kad rekorder prepozna zvuk iz okoline. (Na pokazivaču je prikazana poruka "VOR").

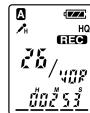

Snimanje se zaustavlja kad rekorder ne prepoznaje zvuk. (Na pokazivaču trepće "VOR PAUSE").

Napomena

VOR funkcija je povezana s zvukovima iz okoline. U izborniku podesite osjetljivost mikrofona na "H (high)" ili "L (low)". Ukoliko niste zadovoljni snimkom nakon promjene osjetljivosti mikrofona, ili za važnije snimke, podesite VOR na OFF.

Odabir osjetljivosti mikrofona

- 1 Pritisnite i zadržite DISPLAY/MENU dulje od 1 sekunde dok se na pokazivaču ne pojavi "MODE".
- 2 Pritisnite -I◀◀ ili ▶▶+ za odabir "SENS" i pritisnite ▶ ■PLAY/STOP.
- 3 Pritisnite -I◀◀ ili ▶▶+ za odabir "H (visoka osjetljivost)" ili "L (niska osjetljivost)" i pritisnite ▶ ■PLAY/STOP.
- 4 Pritisnite ■STOP za izlaz iz izbornika.

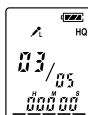

Reprodukcija poruka

Prilikom reprodukcije prethodno snimljene poruke, počnite od koraka 1.

Prilikom reprodukcije poruke koju ste upravo snimili, počnite od koraka 3.

1 Odaberite direktorij.

Pogledajte odjeljak "Odabir direktorija".

2 Odaberite broj poruke.

Pritisnite - I◀◀ ili ▶▶+ za odabir željenog broja.

- I◀◀: za manje brojeve
▶▶+: za veće brojeve



Odabran broj poruke



Broj poruke u direktoriju

Prikaz brojača*

* Pojavi se prikaz odabran tipkom DISPLAY/MENU (pogledajte u nastavku uputa).

3 Pokrenite reprodukciju.

① Pritisnite ▶■ PLAY/STOP.

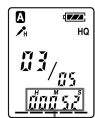

Prikaz brojača (ili odabrane opcije)



① Priključak za slušalice
OPR indikator (svjetli zeleno tijekom reprodukcije)

② Zakrenite VOL za podešavanje glasnoće.

■ STOP

Ponavljanje reprodukcije poruke — Repeat Play

Tijekom reprodukcije pritisnite i zadržite tipku ▶■PLAY/STOP dulje od jedne sekunde.

Prikazat će se oznaka "↺" i odabrana poruka će se reproducirati više puta.

Za nastavak normalne reprodukcije, ponovno pritisnite ▶■PLAY/STOP. Za zaustavljanje reprodukcije pritisnite tipku ■STOP.

Neprekidna reprodukcija svih poruka iz odabranog direktorija — Continuous Play

Neprekidnu reprodukciju možete uključiti odabirom opcije CONT u izborniku. Kad podesite CONT na ON (uključeno), možete neprekidno reproducirati sve poruke iz direktorija.

Pretraživanje unatrag/unaprijed tijekom reprodukcije — (Cue/Review)

Za pretraživanje prema naprijed, tijekom reprodukcije pritisnite i zadržite tipku ▶▶+ te otpustite kada dođete do mjesta od kojeg želite započeti reprodukciju.

Za pretraživanje prema natrag, tijekom reprodukcije pritisnite i zadržite tipku -I◀◀ te otpustite kada dođete do mjesta od kojeg želite nastaviti reprodukciju.

Ukoliko tipke -I◀◀ ili ▶▶+ zadržite pritisnutima, uređaj započinje pretraživati brže. Tijekom prvih 7 sekundi pretraživanja unaprijed/unatrag čut će se zvuk ubrzane reprodukcije. Prilikom pretraživanja pri većoj brzini neće se čuti zvuk reprodukcije.

Tijekom pretraživanja bit će prikazan brojač, bez obzira na podešenje načina prikaza.

Nakon reprodukcije jedne poruke, uređaj se zaustavlja na početku sljedeće poruke. Kada je uključena funkcija neprekidne reprodukcije (podešena je na "ON"), uređaj se zaustavlja nakon reprodukcije svih poruka u direktoriju.

Nakon što je reproducirana posljednja poruka u direktoriju, uređaj se zaustavlja na početku posljednje poruke.

Za samostalno slušanje

Spojite slušalice (nisu dio isporuke) u priključak . Ugrađeni zvučnik će se automatski isključiti. Ukoliko uključite slušalice, izlazni zvuk dolazi samo iz lijevog kanala. Ukoliko se čuju smetnje, očistite utikač slušalica.

Ostale funkcije

| Za | Učinite sljedeće |
|----------------------------------------------------------|-------------------------------------------------------------------------------------------------------------------------------------------------------------|
| zaustavljanje na trenutnom položaju | Pritisnite ▶■ PLAY/STOP ili ■ STOP. Za nastavak reprodukcije od tog mjesta, ponovno pritisnite ▶■ PLAY/STOP. |
| povratak na početak trenutne poruke | Jednom pritisnite tipku - ◀◀* . |
| prijelaz na sljedeću poruku | Jednom pritisnite tipku ▶▶ +* . |
| povratak na prethodne poruke/prijelaz na sljedeće poruke | Više puta pritisnite tipku - ◀◀ ili ▶▶ + . (Kada je uređaj zaustavljen, pritisnite i zadržite tipku kako biste neprekidno preskakali poruke.) |

* Funkcije su dostupne kad je opcija EASY-S (Easy Search function) u izborniku podešena na "OFF".

Savjet

Kada je ubrzana reprodukcija posljednje poruke završila, 5 puta će zatitirati poruka "END". (Ne možete čuti zvuk reprodukcije.) Ukoliko pritisnete i zadržite tipku **-|◀◀** dok poruka "END" titra na pokazivaču, poruke će se reproducirati ubrzano a normalna reprodukcija će započeti na mjestu na kojem otpustite tipku. Kada oznaka "END" prestane titrati i OPR indikator se ugasi, uređaj će se zaustaviti na početku posljednje poruke.

Ukoliko je posljednja poruka duga i želite započeti reprodukciju od njezinog kasnijeg dijela, pritisnite i zadržite tipku **▶▶|+** kako biste reproducirali poruku do kraja i zatim pritisnite tipku **-|◀◀** dok na pokazivaču titra poruka "END" kako biste se vratili na željeno mjesto. (Za poruke koje nisu posljednje, prijedite na početak sljedeće poruke a zatim pretraživanjem prema natrag pronađite željeni dio na kojem želite započeti reprodukciju.)

Brzo pronalaženja mjesta od kojeg želite početi reprodukciju (Easy Search)

Kad je opcija EASY-S u izborniku podešena na "ON" (uključeno), možete pretraživati snimke u koracima od oko 10 sekundi pritiskom tipke **▶▶|+**. Funkcija je korisna za pronalaženje željenog dijela duljih poruka. (Na pokazivaču je prikazana poruka "EASY-S").

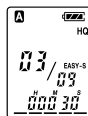

Brisanje poruka

Poruke možete brisati jednu po jednu ili možete odjednom izbrisati sve poruke u odabranom direktoriju.

Imajte na umu da kada jednom izbrišete poruku više je ne možete vratiti.

Brisanje jedne po jedne poruke

Kada je jedna poruka izbrisana, ostalim porukama se ponovno dodjeljuju brojevi kako između poruka ne bi ostala praznina.

Prije brisanja

| | | | | |
|----------|----------|----------|----------|----------|
| Poruka 1 | Poruka 2 | Poruka 3 | Poruka 4 | Poruka 5 |
|----------|----------|----------|----------|----------|

Brisanje poruke 3



Nakon brisanja

| | | | |
|----------|----------|----------|----------|
| Poruka 1 | Poruka 2 | Poruka 3 | Poruka 4 |
|----------|----------|----------|----------|

Preostalim porukama su ponovno dodijeljeni brojevi.



- 1 Pritisnite tipku ERASE tijekom reprodukcije poruke koju želite izbrisati ili pritisnite i zadržite tipku ERASE dulje od jedne sekunde kada je uređaj zaustavljen.

Čut će se zvučni signal i na pokazivaču će početi titrati broj poruke i oznaka "ERASE" te će se 10 puta reproducirati poruka.

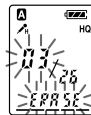

- 2 Pritisnite ERASE tijekom reprodukcije poruke.

Poruka je izbrisana i preostalim porukama se ponovno dodjeljuju brojevi. (Primjerice, ukoliko izbrišete poruku 3, poruka 4 će postati poruka 3. Kada je brisanje završeno, uređaj će zaustaviti na početku sljedeće poruke.)

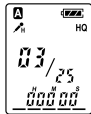

Za odustajanje od brisanja

Pritisnite tipku ■STOP prije koraka ②.

Za brisanje drugih poruka

Ponovite korake ① i ②.

Za djelomično brisanje poruke

Najprije podijelite poruku a zatim željeni dio izbrišite slijedeći gore opisani postupak.

Brisanje svih poruka u direktoriju

Primjer

Direktorij A

| | | | |
|----------|----------|----------|----------|
| Poruka 1 | Poruka 2 | Poruka 3 | Praznina |
|----------|----------|----------|----------|

Direktorij B

| | | |
|----------|----------|----------|
| Poruka 1 | Poruka 2 | Poruka 3 |
|----------|----------|----------|



| |
|----------|
| Praznina |
|----------|

| | | |
|----------|----------|----------|
| Poruka 1 | Poruka 2 | Poruka 3 |
|----------|----------|----------|

- 1 Odaberite direktorij koji želite obrisati tipkom DISPLAY/MENU. (Pogledajte odjeljak "Odabir direktorija").



- 2 Dok pritišćete ■STOP, pritisnite i zadržite tipku ERASE dulje od jedne sekunde.

Na pokazivaču će tijekom 10 s titrati poruka "ALL ERASE".

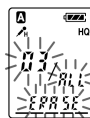

- 3 Dok poruka na pokazivaču titra, pritisnite tipku ERASE.



Za odustajanje od brisanja

Pritisnite tipku ■STOP prije koraka ③.

Dijelovi i kontrole na uređaju

Uređaj

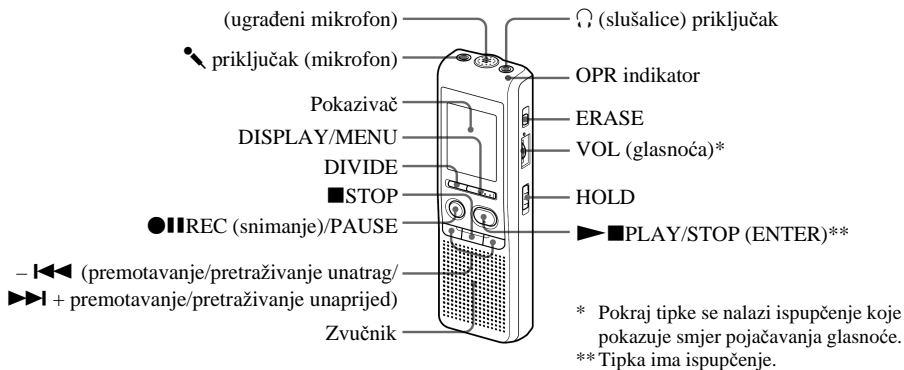

Stražnja strana uređaja

Pokazivač

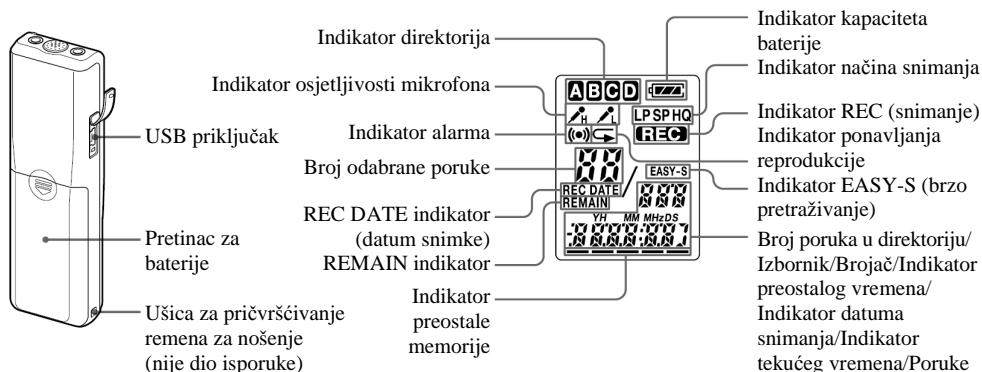

► Različiti načini snimanja

Dodavanje snimke

Uporaba funkcije dodavanja snimke

Uređaj je tvornički podešen tako da se ne mogu dodavati nove poruke kako se stare ne bi slučajno obrisale. Želite li prethodno snimljenoj poruci dodati novu, promijenite podešenje REC-OP na niže opisani način.

- 1 Pritisnite i zadržite **DISPLAY/MENU** dulje od 1 sekunde dok se "**MODE**" ne pojavi na pokazivaču.



- 2 Pritisnite tipku **◀◀◀** ili **▶▶▶+** za prikaz opcije "**REC-OP**" i pritisnite **▶** **■PLAY/STOP**. Pojavi se izbornik za dodavanje snimke.



- 3 Pritisnite tipku **◀◀◀** ili **▶▶▶+** za odabir "**ON**" i pritisnite **▶** **■PLAY/STOP**. Podešenje je promijenjeno.



- 4 Pritisnite tipku **◀◀◀** ili **▶▶▶+** za odabir "**ADD**" ili "**OVER**" i pritisnite **▶** **■PLAY/STOP**.
 - **ADD**: dodavanje nove iza prethodne poruke.
 - **OVER**: snimanjem nove poruke, prethodna se briše.



- 5 Pritisnite **■STOP** za izlaz iz izbornika.

Onemogućenje dodavanja snimke

U koraku 3 odaberite "**OFF**" i pritisnite **▶** **■PLAY/STOP**.

Dodavanje snimke prethodno snimljenoj poruci

Trenutno reproduciranoj poruci možete dodati snimku tijekom njene reprodukcije.

Ako ste u izborniku odabrali "**ADD**"

Dodana snimka će biti smještena iza poruke a brojat će se kao dio te poruke.

Tijekom reprodukcije poruke 3

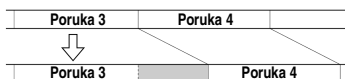

Nakon dodavanja snimke

Dodana snimka

Ako ste u izborniku odabrali "**OVER**"

Iza odabranog dijela poruke možete snimiti novu. Dio postojeće poruke iza odabranog dijela se briše.

Početna točka snimanja nove poruke

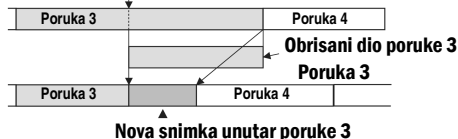

- 1 Tijekom reprodukcije, pritisnite i zadržite tipku **●IIEC/PAUSE**.

Pojavi se "**REC**" indikator. "**ADD**" ili "**OVER**" će treptati i uređaj će pauzirati snimanje.

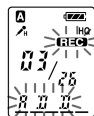

- 2 Dok trepću poruke "**ADD**" ili "**OVER**", još jednom pritisnite **●IIEC/PAUSE**. **OPR** indikator će svijetliti crveno. Počinje dodavanje ili presnimavanje snimke.

- 3 Pritisnite **■STOP** za izlaz iz izbornika.

Napomene

- Za dodavanje ili presnimavanje snimke je potrebno dovoljno memorije.
- Dodan ili presnimljen dio poruke će biti snimljen u istom modu (HQ, SP ili LP).

Snimanje pomoću vanjskog mikrofona ili s druge opreme

- 1 Priključite **plug-in-power** mikروفon ili drugu opremu u priključak (mikrofon).

Tijekom snimanja s vanjskim mikrofonom

(mikrofon) mini-priključak (mono zvuk)



Vanjski mikروفon (opcija)

Prilikom spajanja vanjskog mikrofona, ugrađeni mikروفon se automatski isključuje. Kada priključite **plug-in-power** mikروفon, on se automatski napaja iz izvora napajanja IC rekordera.

Prilikom snimanja s ostale opreme

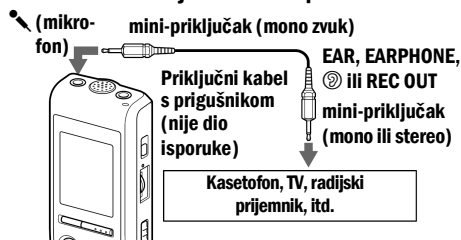

2 Za snimanje poruka slijedite upute iz odjeljka "Snimanje poruka".

Napomene

- Provjerite da li su priključci čvrsto spojeni.
- Savjetujemo da načinite probnu snimku kako biste provjerili podešenja glasnoće i ispravnost priključaka.
- Prilikom priključivanja opreme koja nije Sony, pročitajte upute za uporabu te opreme.

► Ostale funkcije

Dijeljenje poruke

Poruku možete podijeliti tijekom snimanja ili reprodukcije, tako da je tada poruka podijeljena na dva dijela, te je podijeljenoj poruci dodan novi broj poruke. Dijeljenjem poruke možete na vrlo jednostavan način pronaći željeni dio poruke koji želite reproducirati nakon dužeg snimanja, primjerice sastanka.

Poruke je moguće dijeliti dok ukupan broj poruka u direktoriju ne dosegne broj 99.

Tijekom snimanja ili reprodukcije pritisnite tipku DIVIDE na mjestu na kojem želite podijeliti poruku.

• Kada pritisnete tipku DIVIDE tijekom snimanja:

Novi broj poruke je dodan na mjestu gdje ste pritisnuli tipku i taj novi broj trepće 3 sekunde na pokazivaču. Iako će poruka biti podijeljena, snimljena je bez prekida.

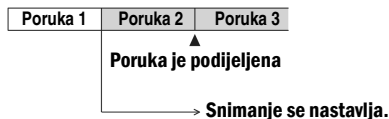
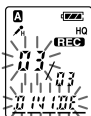

☞ Savjet

Poruku možete podijeliti i dok je uključena pauza snimanja.

• Kada pritisnete tipku DIVIDE tijekom reprodukcije:

Poruka je podijeljena na dva dijela na mjestu kad ste pritisnuli tipku, te novi broj poruke i "DIVIDE" titra 3 sekunde na pokazivaču. Broj sljedeće poruke se povećava za jedan.

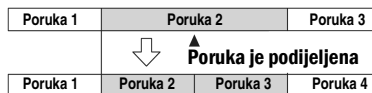
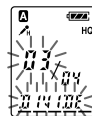

Broj poruka se povećava.

Reprodukcija podijeljene poruke

Pritisnite tipku ←◀◀ ili ▶▶→ kako biste prikazali broj poruke s time da dijelovi iste poruke imaju različite brojeve.

☞ Neprekidna reprodukcija podijeljene poruke

Odaberite ON u opciji CONT kao što je opisano u postupku "Neprekidna reprodukcija svih poruka u direktoriju".

Napomene

- Ukoliko je u direktoriju već snimljeno 99 poruka, više ne možete dijeliti poruke. U tom slučaju, smanjite broj poruka u direktoriju na 98 ili manje tako da izbrišete neke poruke ili ih prije dijeljenja premjestite u drugi direktorij.
- Ukoliko podijelite poruku s podešenim alarmom, podešenje alarma će se odnositi samo na prvi dio podijeljene poruke.
- Nije moguće dijeljenje prve ili zadnje sekunde poruke.
- Ukoliko često dijelite poruku, možda više neće biti moguće dijeljenje.
- Nakon podjele poruke, podijeljene dijelove možete kombinirati u IC rekorderu. Za kombiniranje koristite isporučeni softver.

Premještanje poruka u drugi direktorij – funkcija Move

Snimljene poruke možete premjestiti u drugi direktorij.

Primjer: Premještanje poruke 3 iz direktorija A u direktorij C.

1 Dok je uređaj zaustavljen, odaberite poruku koju želite premjestiti.

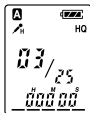

2 Pritisnite i zadržite DISPLAY/MENU dulje od 1 sekunde dok se "MODE" ne pojavi na pokazivaču.



3 Pritisnite tipku -|<<< ili >>>|+ za odabir "MOVE" i pritisnite ►|■PLAY/STOP.



4 Pritisnite tipku -|<<< ili >>>|+ za odabir direktorija u koji želite premjestiti poruku (u ovom slučaju C).

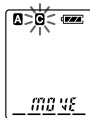

5 Pritisnite ►|■PLAY/STOP. Poruka se premješta odabrani direktorij.



6 Pritisnite ■STOP za izlaz iz izbornika.



Za odustajanje od premještanja poruke

Pritisnite tipku ■STOP prije koraka 5.

Napomena

Ova funkcija neće kopirati poruku u drugi direktorij. Kada premjestite poruku u drugi direktorij, verzija poruke u prethodnom direktoriju će biti izbrisana.

Reprodukcija poruke u željeno vrijeme pomoću alarma

U željeno vrijeme možete podesiti oglašavanje alarma i početak reprodukcije poruke. Ukoliko odaberete "B-ONLY" u koraku 6, oglasit će se alarm, no neće početi reprodukcija.

1 Odaberite direktorij (pogledajte odjeljak "odabir direktorija") i prikaz poruke koju želite reproducirati s alarmom.

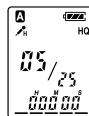

2 Uđite u izbornik podešavanja alarma.

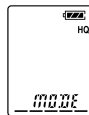

1 Pritisnite i zadržite DISPLAY/MENU dulje od 1 sekunde dok se "MODE" ne pojavi na pokazivaču.

2 Pritisnite tipku -|<<< ili >>>|+ za odabir "ALARM OFF"

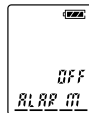

(Ukoliko je alarm već podešen na odabranu poruku, prikazana je poruka "ALARM ON". Ukoliko ne želite promijeniti podešenje, pritisnite ■STOP za izlaz iz izbornika).

Napomena

Ukoliko nije podešen sat ili ukoliko u odabranom direktoriju nema snimljenih poruka, poruka "ALARM OFF (ili ON)" se neće prikazati.

3 Pritisnite tipku ►|■PLAY/STOP.

Počinje titrati oznaka "OFF".

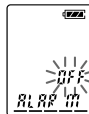

4 Pritisnite tipku -|<<< ili >>>|+ za odabir "ON".

Počinje titrati oznaka "ON".

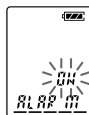

5 Pritisnite tipku ►|■PLAY/STOP.

Na pokazivaču će titrati poruka "DATE".



3 Podesite datum alarma.

Reprodukcija na željeni datum

(poruka će se reproducirati istog datuma svake godine u isto vrijeme sve dok ne izbrišete podešenje alarma)

1 Dok titra oznaka "DATE" pritisnite tipku ►|■PLAY/STOP.

Titrat će znamenka godine.



- ② Pritisnite tipku **-I◀◀** ili **▶▶+** kako biste odabrali znamenku godine i pritisnite tipku **▶■PLAY/STOP**.

Titrat će znamenka mjeseca.



- ③ Pritisnite tipku **-I◀◀** ili **▶▶+** kako biste odabrali znamenku mjeseca i pritisnite tipku **▶■PLAY/STOP**.

Titrat će znamenka dana.

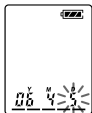

- ④ Pritisnite tipku **-I◀◀** ili **▶▶+** kako biste odabrali znamenku dana.

Reprodukcija svakog tjedna

Pritisnite tipku **-I◀◀** ili **▶▶+** kako biste odabrali dan u tjednu.

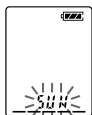

Reprodukcija svakog dana u isto vrijeme

Pritisnite tipku **-I◀◀** ili **▶▶+** kako biste odabrali opciju "DAILY".

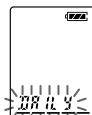

- 4 Pritisnite tipku **▶■PLAY/STOP**.

Titra znamenka sata.



5 Podesite vrijeme alarma.

- ① Pritisnite tipku **-I◀◀** ili **▶▶+** za odabir znamenke sata i pritisnite **▶■PLAY/STOP**.

Titra znamenka minute.

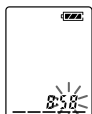

- ② Pritisnite tipku **-I◀◀** ili **▶▶+** za odabir znamenke minute i pritisnite tipku **▶■PLAY/STOP**.

Prikaza će se "B-PLAY".

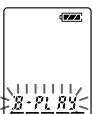

6 Podesite zvuk alarma.

- ① Pritisnite tipku **-I◀◀** ili **▶▶+** za odabir zvuka alarma: "B-PLAY" (reprodukcija poruke nakon alarma) ili "B-ONLY" (samo alarm).

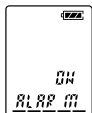

- ② Pritisnite tipku **▶■PLAY/STOP**.

Na pokazivaču se pojavi poruka "ALARM ON".



- 7 Pritisnite **■STOP** za izlaz iz izbornika.

Kada je odabrana poruka s podešenim alarmom, na pokazivaču se prikazuje oznaka "(*)".

U podešenom vremenu će se oglasiti alarm u trajanju od 10 sekundi i reproducirat će se odabrana poruka. (ukoliko ste odabrali "B-ONLY" oglasit će se samo zvučni signal.)

Tijekom reprodukcije će na pokazivaču titrati oznaka "ALARM".

Kada reprodukcija završi, uređaj će se automatski zaustaviti na početku te poruke.

Ponovno slušanje iste poruke

Pritisnite tipku **▶■PLAY/STOP**. Ista poruka će se reproducirati od početka.

Za odustajanje od podešavanja alarma prije početka reprodukcije

Pritisnite tipku **■STOP** dok se čuje zvuk alarma. Možete zaustaviti reprodukciju i ukoliko su tipke blokirane funkcijom HOLD.

Napomene

- Ne možete podesiti alarm ukoliko niste podesili sat ili ukoliko u odabranom direktoriju nema snimljenih poruka (uređaj neće ući u izbornik podešavanja alarma kada pritisnete tipku MENU u koraku 2).
- Ukoliko pokušate podesiti alarm s istim podešenjima koja već postoje za neku drugu poruku, pojavit će se poruka "PRE SET" i nova podešenja će biti onemogućena.
- Ukoliko se alarm ogłosi tijekom reprodukcije druge poruke s podešenjem alarma, ona će se prekinuti i reproducirat će se nova poruka.
- Ukoliko je u podešeno vrijeme alarma u tijeku snimanje, alarm će se u trajanju od 10 sekundi oglasiti nakon snimanja i tada će započeti reprodukcija. Kada istekne podešeno vrijeme alarma, na pokazivaču će titrati oznaka "(*)".
- Ukoliko tijekom snimanja istekne vrijeme podešeno za više alarma, nakon snimanja će se reproducirati samo prva poruka.
- Ukoliko vrijeme alarma istekne dok je uređaj u načinu rada s izbornicima, alarm će se oglasiti i izbornici će se zatvoriti.
- Ukoliko izbrisete poruku za koju ste podesili alarm, podešenje alarma će također biti izbrisano.
- Ukoliko podijelite poruku za koju ste podesili alarm, reprodukcija će se zaustaviti na mjestu gdje ste podijelili poruku.
- Glasnoću reprodukcije možete podesiti kontrolom VOL.
- Ukoliko vrijeme alarma istekne tijekom brisanja poruke, alarm će se oglasiti u trajanju od 10 sekundi nakon završetka brisanja i tada će započeti reprodukcija.
- Podešenje alarma se neće izbrisati nakon što završi reprodukcija poruke pomoću alarma. Za poništenje alarma, pogledajte dolje opisani postupak.

Poništenje podešenja alarma ili promjena podešenog vremena

- 1 Odaberite poruku za koju ste podesili alarm i pritisnite i zadržite tipku DISPLAY/MENU malo dulje od 1 sekunde za prikaz izbornika.
- 2 Pritisnite **◀◀** ili **▶▶** za odabir "ALARM ON".
- 3 Pritisnite tipku **▶** **■**PLAY/STOP kako bi počela titrati poruka "ON".
- 4 **Za poništavanje podešenja alarma:** Pritisnite tipku **◀◀** ili **▶▶** kako bi zatitrala oznaka "OFF" i zatim pritisnite tipku **▶** **■**PLAY/STOP.
Za promjenu podešenog vremena i datuma alarma: Pritisnite tipku **▶** **■**PLAY/STOP. Kada je prikazan datum alarma, ponovite korake 3 do 6 opisanog postupka.
- 5 Pritisnite tipku **■**STOP za izlaz iz izbornika.

Sprečavanje slučajnog pokretanja funkcija – funkcija HOLD

Pomaknite preklopku HOLD u položaj "ON". Tri puta će zatitirati "HOLD" što znači da su sve funkcije tipki i kontrola blokirane. Ukoliko je funkcija HOLD aktivirana u stop modu, nakon treptanja poruke "HOLD" će se isključiti svi prikazi.

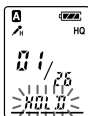
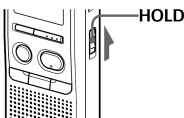

Za isključenje funkcije HOLD

Pomaknite preklopku HOLD u položaj "OFF".

Napomena

Ukoliko funkciju HOLD uključite tijekom snimanja, za prekid snimanja prvo isključite funkciju HOLD.

☞ Savjet

Čak i ako je funkcija HOLD uključena, možete zaustaviti reprodukciju pomoću alarma. Za zaustavljanje alarma ili reprodukcije pritisnite tipku **■**STOP.

Odabir načina prikaza

Možete odabrati različite načine prikaza kada je uređaj zaustavljen, tijekom snimanja i tijekom reprodukcije.

Svakim pritiskom na tipku DISPLAY/MENU način prikaza će se promijeniti na sljedeći način:

☞ Na prikazu tekućeg vremena

Ukoliko je miruje dulje od 3 sekunde u stop modu, na pokazivaču će biti prikazano tekuće vrijeme, neovisno o načinu pokazivača.

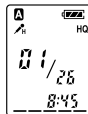

Brojač:

Proteklo vrijeme reprodukcije/vrijeme snimanja jedne poruke

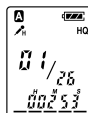

Preostalo vrijeme snimanja (REMAIN):

Tijekom reprodukcije: indikator preostalog vremena poruke. U stop modu ili tijekom snimanja: indikator preostalog vremena snimanja.

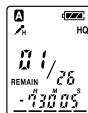

Snimljeni datum (REC DATE)*:

Datum kada je snimljena trenutna poruka.

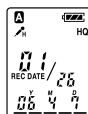

Snimljeno vrijeme (REC DATE)**:

Vrijeme tekuće poruke je snimljeno.

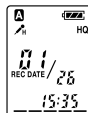

* Ukoliko sat tada nije bio podešen, prikazat će se "--Y--M--D".

** Ukoliko sat tada nije bio podešen, prikazat će se "--:--"

Isključivanje "bip" zvuka

BEEP ON: Čut će se "bip" zvuk koji označava prihvat neke radnje.
BEEP OFF: "Bip" zvuk će se čuti samo za podešenje alarma i timera.

- 1 Pritisnite i zadržite tipku **DISPLAY/MENU** malo dulje od 1 sekunde dok se na pokazivaču ne pojavi "MODE".



- 2 Pritisnite tipku **-I◀◀** ili **▶▶+** za odabir podešenja "BEEP ON (ili OFF)" i zatim pritisnite tipku **▶■PLAY/STOP**.



Titrat će "ON (ili OFF)".

- 3 Pritisnite tipku **-I◀◀** ili **▶▶+** kako biste odabrali "ON" ili "OFF" i zatim pritisnite tipku **▶■PLAY/STOP**.



Podešenje je završeno.

- 4 Pritisnite tipku **■STOP** za izlaz iz izbornika.

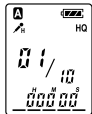

Promjena načina snimanja

HQ: Snimanje visoke kvalitete zvuka (mono zvuk).
SP: Možete snimati s boljom kvalitetom zvuka (mono zvuk).
LP: Možete snimati duže vrijeme (mono zvuk).

- 1 Pritisnite i zadržite tipku **DISPLAY/MENU** malo dulje od 1 sekunde dok se na pokazivaču ne pojavi "MODE".



- 2 Dok je prikazano "MODE" pritisnite **▶■PLAY/STOP**. Titrat će "HQ (ili SP, LP)".



- 3 Pritisnite **-I◀◀** ili **▶▶+** za odabir "HQ", "SP" ili "LP" i pritisnite **▶■PLAY/STOP**. Podešavanje je dovršeno.

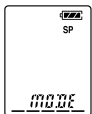

- 4 Pritisnite tipku **■STOP** za izlaz iz izbornika.

Podešenje je aktivno i prikazan je normalan prikaz.

Ukoliko uređaj miruje 3 sekunde, na pokazivaču će biti tekuće vrijeme i odabrani način snimanja.



Neprekidna reprodukcija svih poruka u direktoriju

CONT ON: Možete reproducirati sve poruke u direktoriju jednu za drugom.
CONT OFF: Reprodukcija se zaustavlja na kraju svake poruke.

- 1 Pritisnite i zadržite tipku **DISPLAY/MENU** malo dulje od 1 sekunde dok se na pokazivaču ne pojavi "MODE".



- 2 Pritisnite **-I◀◀** ili **▶▶+** kako biste prikazali "LED" i pritisnite **▶■PLAY/STOP**.



Titrat će "ON (ili OFF)".

- 3 Pritisnite **-I◀◀** ili **▶▶+** kako biste odabrali "ON" ili "OFF" te pritisnite **▶■PLAY/STOP**.



Podešavanje je dovršeno.

- 4 Pritisnite tipku **■STOP** za izlaz iz izbornika.

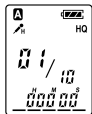

Isključenje OPR indikatora (LED)

Tijekom snimanja i reprodukcije svijetli ili titra indikator OPR koji se može isključiti čak i kad je uređaj aktivan.

- 1 Pritisnite i zadržite tipku **DISPLAY/MENU** malo dulje od 1 sekunde dok se na pokazivaču ne pojavi "MODE".



- 2 Pritisnite tipku **-I◀◀** ili **▶▶+** za odabir opcije "LED" i zatim pritisnite tipku **▶■PLAY/STOP**. Treptec oznaka "ON" (ili "OFF").



- 3 Pritisnite tipku **-I◀◀** ili **▶▶+** za odabir opcije "OFF" i zatim pritisnite tipku **▶■PLAY/STOP**.



Time je podešavanje završeno.

- 4 Pritisnite tipku **■STOP** za izlaz iz izbornika.

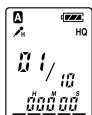

Uporaba softvera "Digital Voice Editor"

Ako priključite IC rekorder na računalo putem isporučenog USB kabela, možete koristiti softver "Digital Voice Editor" za:

- kopiranje poruka s IC rekordera na tvrdi disk,
- prijenos poruka s računala natrag na IC rekorder,
- reprodukciju ili obradu poruka na računalu,
- slanje govornih *e-mail* poruka uporabom MAPI *e-mail* softvera.

Detalje potražite u isporučenim uputama za uporabu softvera "Digital Voice Editor 2".

Spajanje

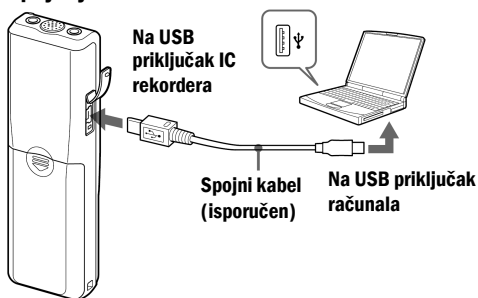

Mjere opreza

O napajanju

- Za napajanje uređaja koristite isključivo napajanje od 3 V DC. Upotrijebite dvije LR03 (veličina AAA) alkalne baterije.

O sigurnosti

- Ne koristite uređaj tijekom vožnje, vožnje bicikla ili upravljanja motornim vozilom.

O rukovanju

- Ne ostavljajte uređaj na mjestima blizu izvora topline ili pod izravnim utjecajem sunčeve svjetlosti, pretjerane prašine ili mehaničkih uređaja.
- Ukoliko neki predmet ili tekućina prodru u uređaj, uklonite baterije i prije sljedeće uporabe, neka uređaj provjeri kvalificirani tehničar.

O smetnjama

- Moguće su smetnje tijekom snimanja ili reprodukcije, ako je uređaj smješten blizu AC izvora energije, fluorescentne svjetiljke ili mobilnog telefona.
- Moguće je snimanje smetnji ukoliko nekim predmetom, primjerice prstom, trljate ili grebete po uređaju tijekom snimanja.

O održavanju

- Za čišćenje kućišta upotrijebite blago navlaženu meku tkaninu. Ne koristite alkohol, benzin ili razrjeđivač.

Ukoliko imate pitanja ili problem vezan uz uređaj, obratite se najbližem Sony prodavatelju.

Savjet o sigurnosnim kopijama

Kako bi spriječili potencijalnu opasnost od gubljenja podataka uzrokovanu slučajnim djelovanjem ili kvarom IC rekordera, savjetujemo da napravite zaštitne kopije snimljenih poruka na vrpcu i sl.

Tehnički podaci

Medij za snimanje

Ugrađena flash memorija 64 MB, mono snimanje.

Vrijeme snimanja

HQ: 7 sati i 20 minuta
SP: 19 sati i 35 minuta
LP: 32 sata i 10 minuta

Frekvencijski opseg

HQ: 260 Hz - 6 800 Hz
SP/LP: 220 Hz - 3 400 Hz

Zvučnik

promjera otprilike 2,8 cm

Izlazna snaga

250 mW

Ulaz/izlaz

- Priključak za slušalice (mini priključak) 8 - 300 ohma
- Priključak za *plug in power* mikروفon (mini priključak, mono)
Minimalna ulazna razina 0,6 mV
Mikروفon s impedancijom od 3 kilohma ili manjom
- USB konektor

Napajanje

Dvije LR03 (veličina AAA) alkalne baterije: 3 V DC

Dimenzije (š × v × d) (bez dijelova koji strše i kontrola)

34,6 × 109,5 × 18,0 mm

Masa (s baterijama)

68 g

Isporučeni pribor

Upute za uporabu (za IC rekorder (1)/za softver (1))
USB kabel (1)
Aplikacijski softver (CD-ROM) (1)

Dodatni pribor

Electret Condenser mikروفon ECM-DM5P, ECM-CZ10, ECM-Z60, ECM-TL1 (za snimanje putem telefona)
Spojni kabel RK-G64HG/RK-G69HG (osim europskog tržišta)
Aktivni zvučnik SRS-T88, SRS-T80

Vaš prodavatelj možda neće imati sav gore navedeni dodatni pribor. Detaljnije informacije zatražite od prodavatelja.

Dizajn i tehnički podaci podložni su promjenama bez prethodne najave. Proizvođač ne preuzima odgovornost za eventualne tiskarske pogreške.