

IC Rekorder

Upute za uporabu

Korisniku

Broj modela naznačen je na stražnjoj strani uređaja, a serijski broj je naznačen unutar pretinca za baterije. Zabilježite serijski broj na dolje predviđeno mjesto. Ti brojevi će vam biti potrebni prilikom pozivanja Sony ovlaštenog servisa u vezi s ovim uređajem.

Broj modela ICD-B500

Serijski broj _____

IC RECORDER

ICD-B500

Obavijest

PRODAVATELJ NI U KOM SLUČAJU NE MOŽE
SNOSITI ODGOVORNOST ZA BILO KAKVU
IZRAVNU, USPUTNU ILI POSLJEDIČNU ŠTETU
BILO KOJE VRSTE NITI ZA GUBITKE ILI
TROŠKOVE NASTALE ZBOG KORIŠTENJA
OŠTEĆENOG UREĐAJA ILI BILO KAKVOG
PROIZVODA.

Ako imate pitanja o proizvodu, posjetite
<http://www.sony.com/>

Zbrinjavanje isluženih električnih i elektroničkih uređaja (primjenjuje se u Europskoj uniji i ostalim europskim zemljama s posebnim sustavima prikupljanja otpada)



Ova oznaka na proizvodu ili na ambalaži označava da se ovaj proizvod ne smije zbrinjavati kao kućni otpad. On treba biti zbrinut na za tu namjenu predviđenom mjestu za reciklažu električne ili elektroničke opreme.

Pravilnim zbrinjavanjem starog proizvoda čuvate okoliš i brinete za zdravlje svojih bližnjih.

Nepravilnim odlaganjem proizvoda ugrožava se okoliš i zdravlje ljudi.

Reciklažom materijala pomažete u očuvanju prirodnih izvora. Za detaljne informacije o reciklaži ovog proizvoda, molimo kontaktirajte vašu lokalnu upravu, odlagalište otpada ili trgovinu gdje ste kupili proizvod.

Korak 1: Umetanje baterija

1 Pomaknite i podignite pokrov pretinca za baterije.

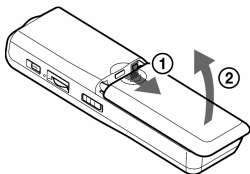

2 Umetnite dvije LR03 (veličina AAA) alkalne baterije pazeći na oznake polariteta te zatvorite pokrov pretinca.

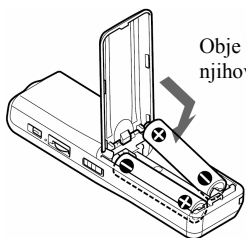

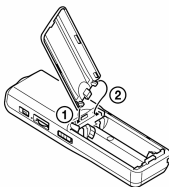

Obje baterije uložite s njihova – kraja.

Ukoliko se pokrov pretinca za baterije slučajno odvoji, ponovno ga postavite na način koji je prikazan na slici.



Kada prvi put umetnete baterije ili kada umetnete baterije nakon što je uređaj dulje vrijeme bio bez njih, uključi se funkcija podešavanja točnog vremena. Pogledajte korake 2 i 3 postupka "Korak 2: Podešavanje sata" kako biste podesili vrijeme i datum.

Zamjena baterija

Indikator stanja baterija na pokazivaču pokazuje stanje baterija. Kada trepće indikator , zamijenite baterije novima. Kada trepće indikator , baterije su potpuno prazne i uređaj će prekinuti s radom.

Vijek trajanja baterija*

Uz kontinuiranu uporabu, moguće je 11 sati snimanja ili 7,5 sati reprodukcije u HQ modu ili 22 sata snimanja ili 11 sati reprodukcije u SP i LP modovima.

* Prilikom uporabe Sony alkalnih baterija LR03 (veličina AAA)

* Prilikom reprodukcije s ugrađenih zvučnika kada je razina glasnoće podešena na otprilike sredinu.

Vijek trajanja baterija se može skratiti ovisno o načinu uporabe uređaja.

Napomene

- Nemojte koristiti manganske baterije u ovom uređaju.
- Prilikom zamjenjivanja baterije, na pokazivaču se može pojaviti izbornik za podešavanje vremena. U tom slučaju ponovno podesite datum i vrijeme. Međutim, snimljene poruke i podešena alarma ostaju pohranjena.
- Prilikom zamjenjivanja baterija, zamijenite obje baterije novima.
- Nemojte puniti suhe baterije.
- Kada ne namjeravate upotrebljavati uređaj dulje vrijeme, izvadite baterije kako biste spriječili opasnost od curenja elektrolita i korozije.
- Ukoliko se na pokazivaču nalazi poruka "ACCESS", uređaj pristupa podacima. Tijekom pristupa ne vadite baterije kako ne biste oštetili podatke.

Korak 2: Podešavanje sata

Izbornik za podešavanje vremena se pojavi kada prvi put umetnete baterije ili kada umetnete baterije nakon što je uređaj dulje vrijeme bio bez njih. U tom slučaju, nastavite od koraka 2.

1 Uključite izbornik za podešavanje sata

- ① Pritisnite i zadržite tipku **DISPLAY/MENU** malo dulje od 1 sek. dok se "MODE" ne pojavi na pokazivaču.

Uključi se izbornik.



- ② Jednom pritisnite tipku **←** ili **→** za odabir "SET DATE".



- ③ Pritisnite tipku **▶** **PLAY/STOP**.
Treptat će znamenka godine.

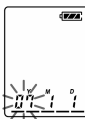

2 Podesite datum

- ① Pritisnite tipku **←** ili **→** za odabir znamenke godine.



- ② Pritisnite tipku **▶** **PLAY/STOP**.
Treptat će znamenke mjeseca.



- ③ Podesite redom mjesec i dan, zatim pritisnite tipku **▶** **PLAY/STOP**.
Treptat će znamenka sata.



Savjet

Kako biste podesili godinu 2005., podesite "05Y".

3 Podesite vrijeme

- ① Pritisnite tipku **←** ili **→** za odabir znamenki sata.

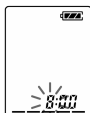

- ② Pritisnite **▶** **PLAY/STOP**.
Treptat će znamenke minuta.



- ③ Podesite minute.



- ④ Pritisnite tipku **▶** **PLAY/STOP** na oznaci vremena.
Ponovno će se uključiti izbornik "SET DATE".



- ⑤ Pritisnite tipku **■** **STOP** kako biste izašli iz izbornika.
Ukoliko uređaj miruje u stop modu dulje od 3 sekunde, na pokazivaču će biti prikazano trenutno vrijeme.

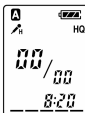

Savjet

Uređaj nema preklopku za uključenje/isključenje. Pokazivač je uključen cijelo vrijeme.

Snimanje poruka

Možete snimiti do 99 poruka u svakoj od četiri mape (A, B, C i D). Budući da se nova poruka koju želite snimiti automatski dodaje iza završetka posljednje snimljene poruke, snimiti je možete vrlo brzo bez traženja kraja posljednje poruke.

primjer	Poruka 1	Poruka 2	Nova poruka	Prazno
---------	----------	----------	-------------	--------

Napomena

Prije dugotrajnog snimanja umetnite nove baterije i provjerite indikator napona baterije.

1 Odaberite način snimanja.

Pogledajte odjeljak "Promjena načina snimanja".

2 Odaberite mapu.

Pogledajte odjeljak "Odabir mape".

3 Započnite snimanje.

① Pritisnite **REC/PAUSE**.



Indikator preostale memorije

② Govorite u ugrađeni mikrofon.



OPR indikator
(tijekom snimanja svijetli crveno)

* Pojavljuje se opcija odabrana tipkom DISPLAY/MENU.

Tijekom snimanja ne trebate držati pritisnutom tipku **REC/PAUSE**.

Napomena o snimanju

Ukoliko tijekom snimanja slučajno ogrebete uređaj nekim predmetom ili prstom, snimit će se šumovi.

Maks. vrijeme snimanja

Maksimalno vrijeme snimanja svih mapama je kako slijedi. Moguće je snimiti poruke u maks. vremenu trajanja snimanja u jednoj mapi.

HQ*	30 h 25 min.
SP**	81 h 15 min.
LP***	150 h 15 min.

(h.: sati / min.: minute)

* HQ: Visoka kvaliteta snimanja (mono zvuk)

** SP: Standardna kvaliteta snimanja (mono zvuk)

*** LP: Dugotrajno snimanje (mono zvuk)

Napomene

- Za snimanje u boljoj kvaliteti zvuka, odaberite HQ način. Za promjenu načina snimanja, pogledajte "Promjena načina snimanja".
- Prije dugotrajnog snimanja, provjerite indikator baterije.
- Maks. vrijeme snimanja i broj poruka ovise o uvjetima korištenja.
- Kada snimate u kombinaciji HQ, SP i LP načina, maksimalno vrijeme trajanja biti će između onog za HQ odnosno onog za LP načina.
- Zbog tehničkih ograničenja IC sustava snimanja, najmanja jedinica koju ovaj uređaj snima je otprilike 2 s, stoga se može dogoditi:
 - Kada je poruka kraća od najmanje jedinice snimanja, ona će se ipak brojati otprilike 2 s tako da će se ukupno preostalo vrijeme snimanja smanjiti za više od trajanja poruke.
 - Kada je poruka dulja od najmanje jedinice, ukupno preostalo vrijeme snimanja će se smanjiti za više od stvarnog trajanja poruke ako se vrijeme njenog trajanja ne može podijeliti na najmanje jedinice snimanja bez ostatka.
 - Zbroj broja na brojaču i preostalog vremena snimanja može biti manji od maks. vremena snimanja uređaja.

4

Zaustavite snimanje.

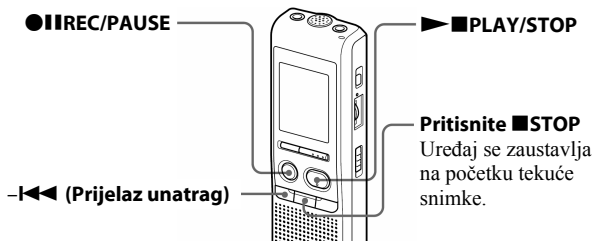

Ukoliko nakon što ste zaustavili snimanje ne želite promijeniti mapu, sljedeća poruka će se snimiti u istu mapu.

Za	Učinite sljedeće
pauza snimanja*	Pritisnite tipku ●■■REC/PAUSE. Tijekom pauze u snimanju, OPR indikator trepće crveno a na pokazivaču trepće oznaka "PAUSE".
nastavak snimanja iz pauze	Pritisnite tipku ●■■REC/PAUSE. Snimanje se nastavlja od tog dijela. (Za nastavak snimanja nakon pauziranja, pritisnite tipku ■STOP.)
slušanje trenutne snimke	Pritisnite tipku ■STOP za zaustavljanje snimanja i zatim pritisnite tipku ▶■PLAY/STOP.
slušanje trenutne snimke odmah nakon snimanja	Pritisnite tipku ▶■PLAY/STOP tijekom snimanja.
pretraživanje unatrag tijekom snimanja	Zadržite tipku - ◀◀ tijekom snimanja ili pauze snimanja. Snimanje će se zaustaviti, a početak pretraživanje trenutne snimke. Reprodukcija počinje na mjestu otpuštanja tipke.
odabir osjetljivosti mikrofona	U izborniku možete podesiti osjetljivost mikrofona. Pogledajte odjeljak "Odabir osjetljivosti mikrofona". H (high): Za snimanje na sastanku ili u tihim i/ili prostranim mjestima. L (low): Za snimanje diktata ili na bučnim mjestima.

* Otprilike jedan sat nakon pauziranja snimanja, pauza se automatski isključuje i uređaj se zaustavlja.

Indikator preostale memorije

Tijekom snimanja, indikator preostale memorije se smanjuje za jedan.



Kada preostalo vrijeme snimanja bude manje od 5 minuta, posljednji od indikatora trepće. Ako je odabran mod prikaza preostale memorije, na pokazivaču počnu treptati "REMAIN" i brojač kad je preostalo vrijeme 1 minuta. Za nastavak snimanja, izbrisite neke poruke.

Napomene

- Ukoliko pritisnete tipku ●■■REC/PAUSE kada je memorija puna, početak će treptati oznaka "FULL" i čut će se zvuk upozorenja. Prije ponovnog početka snimanja, izbrisite neke poruke.
- Ukoliko pritisnete tipku ●■■REC/PAUSE nakon što je u mapu snimljeno 99 poruka, početak će treptati oznaka "FULL" i čut će se zvučni signal. Odaberite drugu mapu ili izbrisite neke poruke.

Odabir mape

- 1 Pritisnite i zadržite DISPLAY/MENU dulje od 1 sekunde dok se na pokazivaču ne pojavi "MODE".
- 2 Pritisnite -|◀◀ ili ▶▶|+ za odabir "FOLDER" i pritisnite ▶■PLAY/STOP.
- 3 Pritisnite -|◀◀ ili ▶▶|+ za odabir željenog direktorija i pritisnite ▶■PLAY/STOP.
- 4 Pritisnite ■STOP za izlaz iz izbornika.

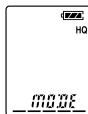

Tekuća mapa



Automatsko uključenje snimanja kod pojave zvuka – Napredna VOR funkcija

Kad je u izborniku opcija VOR (voice operated recording) podešena na ON, snimanje počinje kad rekorder prepozna zvuk iz okoline. (Na pokazivaču je prikazana poruka "VOR").



Snimanje se zaustavlja kad rekorder ne prepoznaje zvuk. (Na pokazivaču trepće "VOR PAUSE").

Napomena

VOR funkcija je povezana s zvukovima iz okoline. U izborniku podesite osjetljivost mikrofona na "H (high)" ili "L (low)". Ukoliko niste zadovoljni snimkom nakon promjene osjetljivosti mikrofona, ili za važnije snimke, podesite VOR na OFF.

Odabir osjetljivosti mikrofona

- 1 Pritisnite i zadržite DISPLAY/MENU dulje od 1 sekunde dok se na pokazivaču ne pojavi "MODE".
- 2 Pritisnite -|◀◀ ili ▶▶|+ za odabir "SENS" i pritisnite ▶■PLAY/STOP.
- 3 Pritisnite -|◀◀ ili ▶▶|+ za odabir "H (visoka osjetljivost)" ili "L (niska osjetljivost)" i pritisnite ▶■PLAY/STOP.
- 4 Pritisnite ■STOP za izlaz iz izbornika.

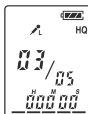
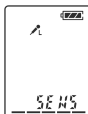

Reprodukcija poruka

Prilikom reprodukcije prethodno snimljene poruke, počnite od koraka 1.

Prilikom reprodukcije poruke koju ste upravo snimili, počnite od koraka 3.

1 Odaberite mapu.

Pogledajte odjeljak "Odabir mape".

2 Odaberite broj poruke.

Pritisnite **-|<<<** ili **>>>|+** za odabir željenog broja.

-|<<<: za manje brojeve
>>>|+: za veće brojeve



Odabran broj poruke

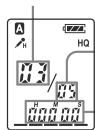

Broj poruka u mapi
Prikaz brojača*

* Pojavi se prikaz odabran tipkom DISPLAY/MENU (pogledajte u nastavku uputa).

3 Pokrenite reprodukciju.

① Pritisnite **>>>|+** ili **PLAY/STOP**.

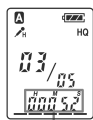

Prikaz brojača (ili odabrane opcije)



② Priključak za slušalice
OPR indikator
(svijetli zeleno tijekom reprodukcije)

② Zakrenite VOL za podešavanje glasnoće.

■ STOP

Ponavljanje reprodukcije poruke — Repeat Play

Tijekom reprodukcije pritisnite i zadržite tipku **>>>|+** PLAY/STOP dulje od jedne sekunde.

Prikazat će se oznaka "↺" i odabrana poruka će se reproducirati više puta.

Za nastavak normalne reprodukcije, ponovno pritisnite **>>>|+** PLAY/STOP. Za zaustavljanje reprodukcije pritisnite tipku **■** STOP.

Neprekidna reprodukcija svih poruka iz odabrane mape — Continuous Play

Neprekidnu reprodukciju možete uključiti odabirom opcije CONT u izborniku. Kad podesite CONT na ON (uključeno), možete neprekidno reproducirati sve poruke iz mape.

Pretraživanje unatrag/ unaprijed tijekom reprodukcije — (Cue/Review)

Za pretraživanje prema naprijed, tijekom reprodukcije pritisnite i zadržite tipku **>>>|+** te otpustite kada dodete do mjesta od kojeg želite započeti reprodukciju.

Za pretraživanje prema natrag, tijekom reprodukcije pritisnite i zadržite tipku **-|<<<** te otpustite kada dodete do mjesta od kojeg želite nastaviti reprodukciju.

Ukoliko tipke **-|<<<** ili **>>>|+** zadržite pritisnutima, uređaj započinje pretraživati brže.

Tijekom prvih 7 sekundi pretraživanja unaprijed/unatrag čut će se zvuk ubrzane reprodukcije. Prilikom pretraživanja pri većoj brzini neće se čuti zvuk reprodukcije. Tijekom pretraživanja bit će prikazan brojač, bez obzira na podešenje načina prikaza.

















Nakon reprodukcije jedne poruke, uređaj se zaustavlja na početku sljedeće poruke. Kada je uključena funkcija neprekidne reprodukcije (podešena je na "ON"), uređaj se zaustavlja nakon reprodukcije svih poruka u direktoriju.

Nakon što je reproducirana posljednja poruka u direktoriju, uređaj se zaustavlja na početku posljednje poruke.

Za samostalno slušanje





Spojite slušalice (nisu dio isporuke) u priključak . Ugrađeni zvučnik će se automatski isključiti. Ukoliko se čuju smetnje, očistite utikač slušalica.

Ostale funkcije

Za	Učinite sljedeće
zaustavljanje na trenutnom položaju	Pritisnite   PLAY/STOP ili  STOP. Za nastavak reprodukcije od tog mjesta, ponovno pritisnite   PLAY/STOP.
povratak na početak trenutne poruke	Jednom pritisnite tipku    .
prijelaz na sljedeću poruku	Jednom pritisnite tipku    .
povratak na prethodne poruke/prijelaz na sljedeće poruke	Više puta pritisnite tipku    ili    . (Kada je uređaj zaustavljen, pritisnite i zadržite tipku kako biste neprekidno preskakali poruke.)

Savjet

Kada je ubrzana reprodukcija posljednje poruke završila, 5 puta će zatreptati poruka "END". (Ne možete čuti zvuk reprodukcije.) Ukoliko pritisnete i zadržite tipku  dok poruka "END" trepće na pokazivaču, poruke će se reproducirati ubrzano a normalna reprodukcija će započeti na mjestu na kojem otpustite tipku. Kada oznaka "END" prestane treptati i OPR indikator se ugasi, uređaj će se zaustaviti na početku posljednje poruke.

Ukoliko je posljednja poruka duga i želite započeti reprodukciju od njezinog kasnijeg dijela, pritisnite i zadržite tipku    kako biste reproducirali poruku do kraja i zatim pritisnite tipku  dok na pokazivaču trepće poruka "END" kako biste se vratili na željeno mjesto. (Za poruke koje nisu posljednje, prijedite na početak sljedeće poruke a zatim pretraživanjem prema natrag pronađite željeni dio na kojem želite započeti reprodukciju.)

Brisanje poruka

Poruke možete brisati jednu po jednu ili možete odjednom izbrisati sve poruke u odabranoj mapi.

Imajte na umu da, kada jednom izbrisete poruku, više je ne možete vratiti.

Brisanje jedne po jedne poruke

Kada je jedna poruka izbrisana, ostalim porukama se ponovno dodjeljuju brojevi kako između poruka ne bi ostala praznina.

Prije brisanja

Poruka 1	Poruka 2	Poruka 3	Poruka 4	Poruka 5
----------	----------	----------	----------	----------

Brisanje poruke 3

Nakon brisanja

Poruka 1	Poruka 2	Poruka 3	Poruka 4
----------	----------	----------	----------

Preostalim porukama su ponovno dodijeljeni brojevi.



- 1 Pritisnite ERASE za vrijeme reprodukcije poruke koju želite obrisati ili pritisnite ERASE dulje od 1 sekunde dok je reprodukcija zaustavljena.

Oglašava se zvučni signal te počnu treptati broj poruke i "ERASE", a poruka će se reproducirati 10 puta.

- 2 Pritisnite ERASE dok se poruka reproducira.

Poruka je izbrisana i preostalim porukama će se ponovno dodjeljuju brojevi. (Primjerice, ukoliko izbrisete poruku 3, poruka 4 će postati poruka 3. Kada je brisanje završeno, uređaj će zaustaviti na početku sljedeće poruke.)

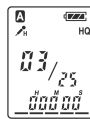
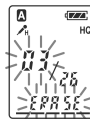

Za odustajanje od brisanja

Pritisnite tipku ■STOP prije koraka ②.

Za brisanje drugih poruka

Ponovite korake ① do ②.

Za djelomično brisanje poruke

Najprije podijelite poruku, a zatim željeni dio izbrisite sljedeći gore opisani postupak.

Brisanje svih poruka u mapi

Primjer
Mapa A

Poruka 1	Poruka 2	Poruka 3	Praznina
----------	----------	----------	----------

Mapa B

Poruka 1	Poruka 2	Poruka 3
----------	----------	----------

Praznina

Poruka 1	Poruka 2	Poruka 3
----------	----------	----------

- 1 Odaberite mapu koju želite obrisati tipkom DISPLAY/MENU. (Pogledajte odjeljak "Odabir mape".)



- 2 Dok držite ■STOP, pritisnite ERASE dulje od 1 sekunde.

Na pokazivaču će 10 puta treptati "ALL ERASE".

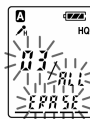

- 3 Dok poruka na pokazivaču trepće, pritisnite ERASE.

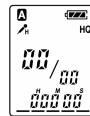

Za odustajanje od brisanja

Pritisnite tipku ■STOP prije koraka ③.

Dijelovi i kontrole na uređaju

Uređaj

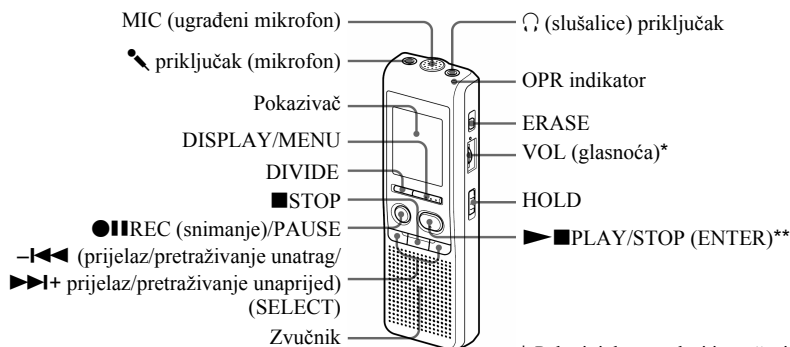

* Pokraj tipke se nalazi ispuščenje koje pokazuje smjer pojačavanja glasnoće.
 ** Tipka ima ispuščenje.

Stražnja strana uređaja

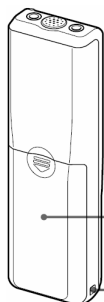

Pokazivač

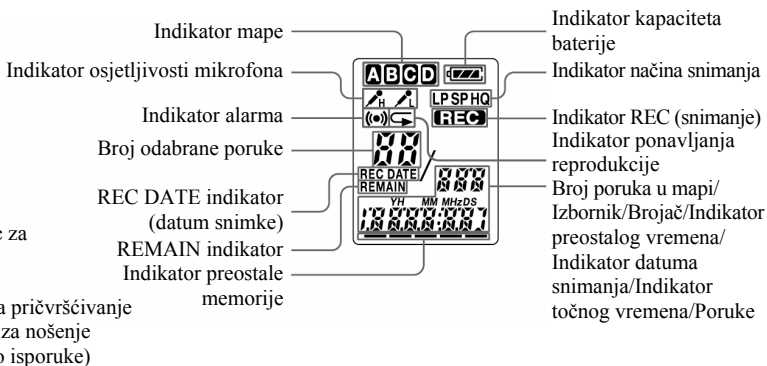

► Različiti načini snimanja

Dodavanje snimke prethodno snimljenoj poruci

Trenutno reproduciranoj poruci možete dodati snimku tijekom njene reprodukcije. Dodana snimka će biti smještena iza poruke a brojat će se kao dio te poruke.

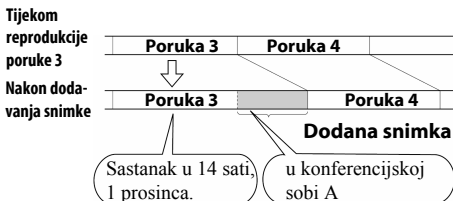

1 Tijekom reprodukcije, pritisnite i zadržite tipku **●II** REC/PAUSE dulje od 1 sekunde.

Pojavi se "REC" indikator. "ADD" će treptati na 3 sekunde na pokazivaču. OPR indikator će svijetliti crveno. Nova snimka se dodaje na kraj tekuće snimke.

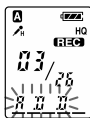

2 Pritisnite **■** STOP za kraj snimanja.

Napomene

- Za dodavanje snimke je potrebno dovoljno memorije.
- Dodan ili presnimljen dio poruke će biti snimljen u istom modu (HQ, SP ili LP).

Snimanje pomoću vanjskog mikrofona ili s druge opreme

1 Priključite *plug-in-power* mikroskop ili drugu opremu u priključak (mikroskop).

Tijekom snimanja s vanjskim mikroskopom



Prilikom spajanja vanjskog mikrofona, ugrađeni mikroskop se automatski isključuje. Kada priključite *plug-in-power* mikroskop, on se automatski napaja iz izvora napajanja IC rekordera.

Prilikom snimanja s ostale opreme

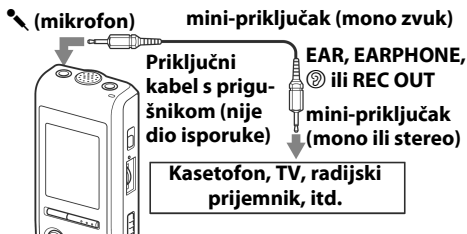

2 Za snimanje poruka slijedite upute iz odjeljka "Snimanje poruka".

Napomene

- Provjerite jesu li priključci čvrsto spojeni.
- Savjetujemo da načinite probnu snimku kako biste provjerili podešenja glasnoće i ispravnost priključaka.
- Prilikom priključivanja opreme koja nije Sony, pročitajte upute za uporabu te opreme.

Automatsko snimanje pri pojavi zvuka — Funkcija Advanced VOR

- VOR ON: Aktivirana je funkcija VOR (Voice Operated Recording). Snimanje započinje kad uređaj prepozna zvuk i prekida se kad zvuka nestane. Tako se izbjegava snimanje tišine.
- VOR OFF: Funkcija VOR je isključena. Odabran je normalan način snimanja.

1 Pritisnite **DISPLAY/MENU** dulje od 1 sekunde dok se na pokazivaču ne prikaže "MODE".



2 Pritisnite **-I<<<** ili **>>>+** za prikaz "VOR" i pritisnite **▶■** PLAY/STOP. Treptje "OFF" (ili "ON").

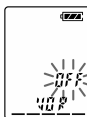

3 Pritisnite **-I<<<** ili **>>>+** za odabir "ON" ili "OFF" te pritisnite **▶■** PLAY/STOP. Podešavanje je završeno.

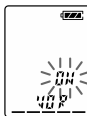

4 Pritisnite **■** STOP za izlazak iz izbornika.

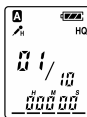

► Ostale funkcije

Dijeljenje poruke

Poruku možete podijeliti tijekom snimanja ili reprodukcije, tako da je tada poruka podijeljena na dva dijela, te je podijeljenoj poruci dodan novi broj poruke. Dijeljenjem poruke možete na vrlo jednostavan način pronaći željeni dio poruke koji želite reproducirati nakon dužeg snimanja, primjerice sastanka.

Poruke je moguće dijeliti dok ukupan broj poruka u mapi ne dosegne broj 99.

Tijekom snimanja ili reprodukcije pritisnite tipku DIVIDE na mjestu na kojem želite podijeliti poruku.

• Kada pritisnete tipku DIVIDE tijekom snimanja:

Novi broj poruke je dodan na mjestu gdje ste pritisnuli tipku i taj novi broj i poruka "DIVIDE" trepću 3 sekunde na pokazivaču. Iako će poruka biti podijeljena, snimljena je bez prekida.

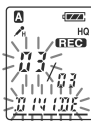

Poruka 1	Poruka 2	Poruka 3
----------	----------	----------

▲
Poruka je podijeljena
→ Snimanje se nastavlja.

⚙ Savjet

Poruku možete podijeliti i dok je uključena pauza snimanja.

• Kada pritisnete tipku DIVIDE tijekom reprodukcije:

Poruka je podijeljena na dva dijela na mjestu kad ste pritisnuli tipku, te novi broj poruke i "DIVIDE" trepće 3 sekunde na pokazivaču. Broj sljedeće poruke se povećava za jedan.

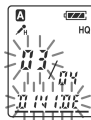

Poruka 1	Poruka 2	Poruka 3
----------	----------	----------

↓ ▲
Poruka je podijeljena

Poruka 1	Poruka 2	Poruka 3	Poruka 4
----------	----------	----------	----------

Broj poruka se povećava.

Reprodukcija podijeljene poruke

Pritisnite tipku ◀◀◀ ili ▶▶▶ kako biste prikazali broj poruke s time da dijelovi iste poruke imaju različite brojeve.

⚙ Neprekidna reprodukcija podijeljene poruke

Odaberite ON u opciji CONT kao što je opisano u postupku "Neprekidna reprodukcija svih poruka u mapi".

Napomene

- Ukoliko je u mapi već snimljeno 99 poruka, više ne možete dijeliti poruke. U tom slučaju, smanjite broj poruka u mapi na 98 ili manje tako da izbrisete neke poruke ili ih prije dijeljenja premjestite u drugu mapu.
- Ukoliko podijelite poruku s podešenim alarmom, podešenje alarma će se odnositi samo na prvi dio podijeljene poruke.
- Nije moguće dijeljenje prve ili zadnje sekunde poruke.
- Ukoliko često dijelite poruku, možda više neće biti moguće dijeljenje.
- Nakon podjele poruke, podijeljene dijelove možete kombinirati u IC rekorderu.
- Ako poruku previše puta podijelite za vrijeme njezinog snimanja, može se pojaviti sljedeće: OPR indikator trepće i uređajem se ne može rukovati neko vrijeme. Pojava nije kvar. Pričekajte dok se indikator OPR isključuje.

Premještanje poruka u drugu mapu — funkcija Move

Snimljene poruke možete premjestiti u drugu mapu.

Primjer: Premještanje poruke 3 iz mape A u mapu C.

- 1 Dok je uređaj zaustavljen, odaberite poruku koju želite premjestiti.**

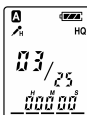

- 2 Pritisnite i zadržite DISPLAY/MENU dulje od 1 sekunde dok se "MODE" ne pojavi na pokazivaču.**



- 3 Pritisnite tipku -I◀◀ ili ▶▶I+ za odabir "MOVE" i pritisnite ▶■PLAY/STOP.**

Trepće indikator određene mape.



- 4 Pritisnite tipku -I◀◀ ili ▶▶I+ za odabir mape u koju želite premjestiti poruku (u ovom slučaju C).**

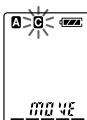

- 5 Pritisnite ▶■PLAY/STOP.**

Poruka se premješta odabranu mapu.



- 6 Pritisnite ■STOP za izlaz iz izbornika.**

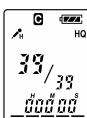

Za odustajanje od premještanja poruke

Pritisnite tipku ■STOP prije koraka 5.

Napomena

Ova funkcija neće kopirati poruku u drugu mapu. Kada premjestite poruku u drugu mapu, verzija poruke u prethodnoj mapi će biti izbrisana.

Reprodukcija poruke u željeno vrijeme pomoću alarma

U željeno vrijeme možete podesiti oglašavanje alarma i početak reprodukcije poruke. Ukoliko odaberete "B-ONLY" u koraku 6, oglasit će se alarm, no neće početi reprodukcija.

- 1 Odaberite mapu (pogledajte odjeljak "Odabir mape") i prikaz poruke koju želite reproducirati s alarmom.**



- 2 Uđite u izbornik podešavanja alarma.**



- 1 Pritisnite i zadržite DISPLAY/MENU dulje od 1 sekunde dok se "MODE" ne pojavi na pokazivaču.**

- 2 Pritisnite tipku -I◀◀ ili ▶▶I+ za odabir "ALARM OFF"**

(Ukoliko je alarm već podešen na odabranu poruku, prikazana je poruka "ALARM ON". Ukoliko ne želite promijeniti podešenje, pritisnite ■STOP za izlaz iz izbornika).

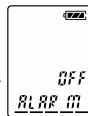

Napomena

Ukoliko nije podešen sat ili ukoliko u odabranom direktoriju nema snimljenih poruka, poruka "ALARM OFF (ili ON)" se neće prikazati.

- 3 Pritisnite tipku ▶■PLAY/STOP.**

Počinja treptati oznaka "OFF".

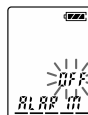

- 4 Pritisnite tipku -I◀◀ ili ▶▶I+ za odabir "ON".**

Počinja treptati oznaka "ON".

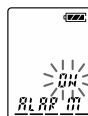

- 5 Pritisnite tipku ▶■PLAY/STOP.**

Na pokazivaču će treptati poruka "DATE".



3 Podesite datum alarma.

Reprodukcija na željeni datum

(poruka će se reproducirati istog datuma svake godine u isto vrijeme sve dok ne izbrisete podešenje alarma)

- 1 Dok trepće oznaka "DATE" pritisnite tipku ►■PLAY/STOP.

Treptat će znamenka godine.



- 2 Pritisnite tipku -|◀◀ ili ►►+ kako biste odabrali znamenku godine i pritisnite tipku ►■PLAY/STOP.

Treptat će znamenka mjeseca.



- 3 Pritisnite tipku -|◀◀ ili ►►+ kako biste odabrali znamenku mjeseca i pritisnite tipku ►■PLAY/STOP.

Treptat će znamenka dana.



- 4 Pritisnite tipku -|◀◀ ili ►►+ kako biste odabrali znamenku dana.

Reprodukcija svakog tjedna

Pritisnite tipku -|◀◀ ili ►►+ kako biste odabrali dan u tjednu.



Reprodukcija svakog dana u isto vrijeme

Pritisnite tipku -|◀◀ ili ►►+ kako biste odabrali opciju "DAILY".



4 Pritisnite tipku ►■PLAY/STOP.

Trepće znamenka sata.

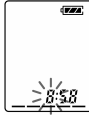

5 Podesite vrijeme alarma.

- 1 Pritisnite tipku -|◀◀ ili ►►+ za odabir znamenke sata i pritisnite ►■PLAY/STOP.

Trepću znamenke minute.

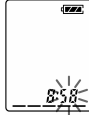

- 2 Pritisnite tipku -|◀◀ ili ►►+ za odabir znamenke minute i pritisnite tipku ►■PLAY/STOP.

Prikaza će se "B-PLAY".

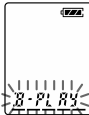

6 Podesite zvuk alarma.

- 1 Pritisnite tipku -|◀◀ ili ►►+ za odabir zvuka alarma: "B-PLAY" (reprodukcija poruke nakon alarma) ili "B-ONLY" (samo alarm).
- 2 Pritisnite tipku ►■PLAY/STOP.

Na pokazivaču se pojavi poruka "ALARM ON".

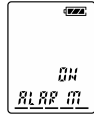

7 Pritisnite ■STOP za izlaz iz izbornika.

Kada je odabrana poruka s podešenim alarmom, na pokazivaču se prikazuje oznaka "(*)".

U podešeno vrijeme će se oglasiti alarm u trajanju od 10 sekundi i reproducirati će se odabrana poruka. Tijekom reprodukcije će na pokazivaču treptati oznaka "ALARM".

Kada reprodukcija završi, uređaj će se automatski zaustaviti na početku te poruke.

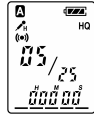

Ponovno slušanje iste poruke

Pritisnite tipku ►■PLAY/STOP. Ista poruka će se reproducirati od početka.

Za odustajanje od podešavanja alarma prije početka reprodukcije

Pritisnite tipku ■STOP dok se čuje zvuk alarma. Možete zaustaviti reprodukciju i ukoliko su tipke blokirane funkcijom HOLD.

Napomene

- Ne možete podesiti alarm ukoliko niste podesili sat ili ukoliko u odabranoj mapi nema snimljenih poruka (uređaj neće ući u izbornik podešavanja alarma kada pritisnete tipku DISPLAY/MENU u koraku 2).
- Ukoliko pokušate podesiti alarm s istim podešenjima koja već postoje za neku drugu poruku, pojaviti će se poruka "PRE SET" i nova podešenja će biti onemogućena.
- Ako pokušate podesiti alarm za vrijeme prije tekućeg, na pokazivaču se prikazuje "BACK-D" i alarm se ne može podesiti.
- Ukoliko se alarm ogłosi tijekom reprodukcije druge poruke s podešenjem alarma, ona će se prekinuti i reproducirati će se nova poruka.
- Ukoliko je u podešeno vrijeme alarma u tijeku snimanje, alarm će se u trajanju od 10 sekundi oglasiti nakon snimanja i tada će započeti reprodukcija. Kada istekne podešeno vrijeme alarma, na pokazivaču će treptati oznaka "(*)".
- Ukoliko tijekom snimanja istekne vrijeme podešeno za više alarma, nakon snimanja će se reproducirati samo prva poruka.

- Ukoliko vrijeme alarma istekne dok je uređaj u načinu rada s izbornicima, alarm će se oglasiti i izbornici će se zatvoriti.
- Ukoliko izbrišete poruku za koju ste podesili alarm, podešenje alarma će također biti izbrisano.
- Ukoliko podijelite poruku za koju ste podesili alarm, reprodukcija će se zaustaviti na mjestu gdje ste podijelili poruku.
- Glasnoću reprodukcije možete podesiti kontrolom VOL.
- Ukoliko vrijeme alarma istekne tijekom brisanja poruke, alarm će se oglasiti u trajanju od 10 sekundi nakon završetka brisanja i tada će započeti reprodukcija.
- Podešenje alarma se neće izbrisati nakon što završi reprodukcija poruke pomoću alarma. Za poništenje alarma, pogledajte dolje opisani postupak.

Poništenje podešenja alarma ili promjena podešenog vremena

- 1 Odaberite poruku za koju ste podesili alarm i pritisnite i zadržite tipku DISPLAY/MENU malo dulje od 1 sekunde za prikaz izbornika.
- 2 Pritisnite **←|** ili **▶|+** za odabir "ALARM ON".
- 3 Pritisnite tipku **▶|■**PLAY/STOP kako bi počela treptati poruka "ON".
- 4 **Za poništavanje podešenja alarma:** Pritisnite tipku **←|** ili **▶|+** kako bi treptala oznaka "OFF" i zatim pritisnite tipku **▶|■**PLAY/STOP.
Za promjenu podešenog vremena i datuma alarma: Pritisnite tipku **▶|■**PLAY/STOP.
Kada je prikazan datum alarma, ponovite korake 3 do 6 opisanog postupka.
- 5 Pritisnite tipku **■**STOP za izlaz iz izbornika.

Sprečavanje slučajnog pokretanja funkcija — funkcija HOLD

Pomaknite preklapku HOLD u položaj "ON". Tri sekunde će se prikazivati "HOLD" što znači da su sve funkcije tipki i kontrola blokirane. Ukoliko je funkcija HOLD aktivirana u stop modu, nakon prikaza poruke "HOLD" će se isključiti svi prikazi.

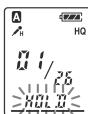
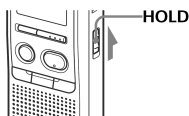

Za isključenje funkcije HOLD

Pomaknite preklapku HOLD u položaj "OFF".

Napomena

Ukoliko funkciju HOLD uključite tijekom snimanja, za prekid snimanja prvo isključite funkciju HOLD.

Savjet

Čak i ako je funkcija HOLD uključena, možete zaustaviti reprodukciju pomoću alarma. Za zaustavljanje alarma ili reprodukcije pritisnite **■**STOP.

Odabir načina prikaza

Možete odabrati različite načine prikaza kada je uređaj zaustavljen, tijekom snimanja i tijekom reprodukcije. Svakim pritiskom na tipku DISPLAY/MENU način prikaza će se promijeniti na sljedeći način:

Na prikazu tekućeg vremena

Ukoliko je miruje dulje od 3 sekunde u stop modu, na pokazivaču će biti prikazano tekuće vrijeme, neovisno o načinu pokazivača.

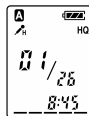

Brojač:

Protjeklo vrijeme reprodukcije/vrijeme snimanja jedne poruke

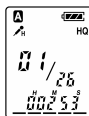

Preostalo vrijeme snimanja (REMAIN):

Tijekom reprodukcije: indikator preostalog vremena poruke. U stop modu ili tijekom snimanja: indikator preostalog vremena snimanja.

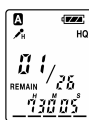

Snimljeni datum (REC DATE)*:

Datum kada je snimljena trenutna poruka.

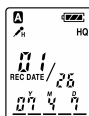

Snimljeno vrijeme (REC DATE)**:

Vrijeme tekuće poruke je snimljeno.

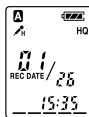

* Ukoliko sat tada nije bio podešen, prikazat će se "--Y--M--D".

** Ukoliko sat tada nije bio podešen, prikazat će se "--:--".

Isključivanje "bip" zvuka

BEEP ON: Čut će se "bip" zvuk koji označava prihvat neke radnje.

BEEP OFF: "Bip" zvuk će se čuti samo za podešenje alarma i timera.

- 1 Pritisnite i zadržite **DISPLAY/MENU** malo dulje od 1 sek dok se na pokazivaču ne pojavi "MODE".



- 2 Pritisnite **◀◀** ili **▶▶** za odabir podešenja "BEEP ON (ili OFF)" i zatim pritisnite **▶** **PLAY/STOP**.



Treptat će "ON (ili OFF)".

- 3 Pritisnite **◀◀** ili **▶▶** kako biste odabrali "ON" ili "OFF" i zatim pritisnite **▶** **PLAY/STOP**.



Podešenje je završeno.

- 4 Pritisnite tipku **STOP** za izlaz iz izbornika.

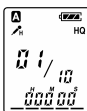

Neprekidna reprodukcija svih poruka u mapi

CONT ON: Možete reproducirati sve poruke u direktoriju jednu za drugom.

CONT OFF: Reprodukcija se zaustavlja na kraju svake poruke.

- 1 Pritisnite i zadržite tipku **DISPLAY/MENU** malo dulje od 1 sekunde dok se na pokazivaču ne pojavi "MODE".

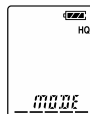

- 2 Pritisnite **◀◀** ili **▶▶** kako biste prikazali "CONT" i pritisnite **▶** **PLAY/STOP**.



Treptat će "OFF (ili ON)".

- 3 Pritisnite **◀◀** ili **▶▶** kako biste odabrali "ON" ili "OFF" te pritisnite **▶** **PLAY/STOP**. Podešavanje je dovršeno.



- 4 Pritisnite tipku **STOP** za izlaz iz izbornika.



Promjena načina snimanja

HQ: Snimanje visoke kvalitete zvuka (mono zvuk).

SP: Možete snimati s boljom kvalitetom zvuka (mono zvuk)

LP: Možete snimati dulje vrijeme (mono zvuk).

- 1 Pritisnite i zadržite tipku **DISPLAY/MENU** malo dulje od 1 sekunde dok se na pokazivaču ne pojavi "MODE".

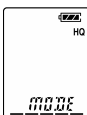

- 2 Dok je prikazano "MODE" pritisnite **▶** **PLAY/STOP**. Treptat će "HQ (ili SP, LP)".



- 3 Pritisnite **◀◀** ili **▶▶** za odabir "HQ", "SP" ili "LP" i pritisnite **▶** **PLAY/STOP**. Podešavanje je dovršeno.

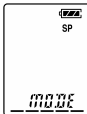

- 4 Pritisnite tipku **STOP** za izlaz iz izbornika.

Podešenje je aktivno i prikazan je normalan prikaz.

Ukoliko uređaj miruje 3 sek, na pokazivaču će biti tekuće vrijeme i odabrani način snimanja.

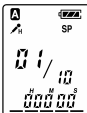

Mjere opreza

O napajanju

- Za napajanje uređaja koristite isključivo napajanje od 3 V DC. Upotrijebite dvije LR03 (veličina AAA) alkalne baterije.

O sigurnosti

- Ne koristite uređaj tijekom vožnje, vožnje bicikla ili upravljanja motornim vozilom.

O rukovanju

- Ne ostavljajte uređaj na mjestima blizu izvora topline ili pod izravnim utjecajem sunčeve svjetlosti, pretjerane prašine ili mehaničkih udaraca.
- Ukoliko neki predmet ili tekućina prodru u uređaj, uklonite baterije i prije sljedeće uporabe, neka uređaj provjeri kvalificirani tehničar.

O smetnjama

- Moguće su smetnje tijekom snimanja ili reprodukcije, ako je uređaj smješten blizu AC izvora energije, fluorescentne svjetiljke ili mobilnog telefona.
- Moguće je snimanje smetnji ukoliko nekim predmetom, primjerice prstom, grebete po uređaju tijekom snimanja.

O održavanju

- Za čišćenje kućišta upotrijebite blago navlaženu meku tkaninu. Ne koristite alkohol, benzin ili razrjeđivač.

Ukoliko imate pitanja ili problem vezan uz uređaj, obratite se najbližem Sony prodavatelju.

Savjet o sigurnosnim kopijama

Kako biste spriječili potencijalnu opasnost od gubljenja podataka uzrokovanu slučajnim rukovanjem ili kvarom IC rekordera, savjetujemo da napravite zaštitne kopije snimljenih poruka na drugom mediju.

Tehnički podaci

Medij za snimanje

Ugrađena flash memorija 256 MB, mono snimanje.

Stvaran iskoristiv kapacitet memorije može biti manji.

Vrijeme snimanja

HQ: 30 sati i 25 minuta

SP: 81 sat i 15 minuta

LP: 150 sati i 15 minuta

Frekvencijski opseg

HQ: 260 Hz - 6 800 Hz

SP: 220 Hz - 3 400 Hz

LP: 220 Hz - 3 100 Hz

Zvučnik promjera otprilike 2,8 cm

Izlazna snaga

250 mW

Ulaz/izlaz

- Priključak za slušalice (mini priključak) 8 - 300 ohma

- Priključak za *plug in power* mikروفon (mini priključak, mono) Minimalna ulazna razina 0,6 mV

Napajanje

Dvije LR03 (veličina AAA) alkalne baterije: 3 V DC

Dimenzije (š × v × d) (bez dijelova koji strše i kontrola) 34,6 × 109,5 × 18,0 mm

Masa (s baterijama)

65 g

Isporučeni pribor

Upute za uporabu (1)

LR03 (veličina AAA) alkalne baterije (2)

Dodatan pribor

Electret kondenzatorski mikروفon ECM-DM5P, ECM-CZ10, ECM-TL1, (za snimanje putem telefona)

Aktivni zvučnik SRS-T88, SRS-T80

Vaš prodavatelj možda neće imati sav gore navedeni dodatni pribor. Detaljnije informacije zatražite od prodavatelja.

Dizajn i tehnički podaci podložni su promjenama bez prethodne najave.

Proizvođač ne preuzima odgovornost za eventualne tiskarske pogreške.

U slučaju problema

Prije odlaska u servis, provjerite sljedeće natuknice. Ukoliko problem postoji i nakon provjere, obratite se najbližem Sony servisu.

Uređaj ne radi.

- Baterije su nepravilno uložene.
- Baterije su prazne.
- Tipke su blokirane pomoću HOLD preklopke. (Kada pritisnete bilo koju tipku, na pokazivaču 3 sekunde trepće poruka "HOLD".)

Nema zvuka iz zvučnika.

- Priključne su slušalice.
- Glasnoća je postavljena na najmanju razinu.

Na pokazivaču je prikazana oznaka "FULL" i ne možete započeti snimanje.

- Memorija je puna. Izbrišite neke poruke.
- U odabranu mapu već je snimljeno 99 poruka. Odaberite drugu mapu ili izbrišite neke poruke.

Čuju se smetnje.

- Tijekom snimanja ste zagreblili uređaj nekim predmetom ili prstom tako da su se snimile smetnje.
- Tijekom snimanja ili reprodukcije ste postavili uređaj u blizini izvora napajanja, izvora fluorescentne svjetlosti ili mobilnog telefona.
- Priključak spojenog mikrofona je bio zaprljan tijekom snimanja. Očistite priključak.
- Priključak slušalica je zaprljan. Očistite priključak.

Razina snimanja je niska.

- U izborniku podesite osjetljivost mikrofona na "H (high).

Snimanje je prekinuto.

- Napredna funkcija VOR je uključena. Podesite VOR na "OFF".

Razina signala snimanja je neujednačena (pri snimanju glazbe i sl.).

- Uređaj je napravljen tako da automatski podešava razinu snimanja prilikom snimanja sastanaka itd., ali nije prikladan za snimanje glazbe.

Oznaka "--Y--M--D" ili "--:--" je prikazana na pokazivaču.

- Niste podesili vrijeme (sat).

Prikazana je oznaka "--Y--M--D" ili "--:--" je prikazana na REC DATE pokazivaču.

- Ukoliko ste poruku snimili dok sat nije bio podešen, datum snimanja neće biti prikazan.

Ne možete podijeliti poruku.

- Ne možete podijeliti poruku u mapu koja već sadrži 99 poruka.
- Ukoliko često dijelite poruke, uređaj ih možda više neće moći dijeliti.
- Prvu i posljednju sekundu poruke ne možete dijeliti.

Potrebno je dulje vrijeme za početak rada uređaja.

- Ako poruku podijelite previše puta, dok je uređaj snima, može doći do sljedeće pojave: OPR indikator trepće i uređajem se ne može rukovati neko vrijeme. Pojava nije kvar. Pričekajte dok se OPR indikator isključi.

Ne možete snimati poruku u maksimalnom vremenu trajanja.

- Ako snimate poruke u kombinaciji HQ, SP i LP načina, vrijeme snimanja varira, ovisno o maksimalnom vremenu snimanja u HQ načinu, odnosno LP načinu.
- Kad obje mape sadrže po 99 poruka, snimanje više nije moguće.
- Zbog tehničkih ograničenja IC sustava snimanja, najmanja duljina trajanja snimanja je otprilike 9 sekundi. Ukoliko se duljina svake snimljene poruke ne može podijeliti na najmanje jedinice snimanja, preostalo vrijeme snimanja se može smanjiti za više od ukupnog vremena trajanja poruka.

Uređaj ne radi ispravno.

- Izvadite i ponovno uložite baterije.

Imajte na umu da se tijekom servisiranja ili popravaka snimljene poruke mogu izbrisati.

