

SONY®

4-105-930-12(1)

α

Bljeskalica

HVL-F58AM

Upute za uporabu

Prije uporabe bljeskalice pomno pročitate ovaj priručnik i zadržite ga za buduću uporabu.

UPOZORENJA

Kako bi spriječili požar ili električki udar, ne izlažite uređaj kiši ili vlazi.

Prilikom zbrinjavanja dotrajalih litijevih baterija, zalijepite ljepljivu vrpcu preko njihovih kontakata i odbacite ih u skladu s lokalnim propisima.

Baterije ili sitne predmete koji se mogu progutati držite izvan dohvata djece. U slučaju gutanja odmah se obratite liječniku.

Odmah izvadite baterije i prekinite uporabu u sljedećim slučajevima:

- Ako bljeskalica padne ili njezina unutrašnjost bude izložena udarcu.
- Ako primijetite neobičan miris, zagrijavanje ili dim.

Ne rastavljajte bljeskalicu. Dodirnete li visokonaponski sklop u njezinoj unutrašnjosti, može doći do električkog udara.

VAŽNE SIGURNOSNE NAPOMENE

Pri uporabi elektroničke bljeskalice, uvijek se pridržavajte osnovnih sigurnosnih napomena, uključujući sljedeće:

Prije uporabe s razumijevanjem pročitate upute.

Budite posebno oprezni ako bljeskalicu koriste djeca ili ako se ona koristi u njihovoj blizini. Ne ostavljajte bljeskalicu bez nadzora tijekom uporabe.

Obratite pozornost da kod dodirivanja vrućih dijelova postoji opasnost od opekline.

Nemojte koristiti bljeskalicu s oštećenim kabelom, ako je pala ili ako je oštećena, prije nego što ju je pregledao ovlašteni serviser.

Prije spremanja bljeskalice pričekajte da se potpuno ohladi. Labavo omotajte kabel oko bljeskalice prilikom pohranjivanja.

Radi sprečavanja opasnosti od električkog udara, nemojte uranjati bljeskalicu u vodu ili druge tekućine.

Radi sprečavanja opasnosti od električkog udara, nemojte rastavljati bljeskalicu, već je odnesite u ovlaštenu servis ako je potreban popravak. Pri uporabi bljeskalice nakon neispravnog sastavljanja postoji opasnost od električkog udara.

Uslijed uporabe pribora i dodataka koje proizvođač ne preporučuje može doći do požara, električkog udara ili ozljeda korisnika.

Baterije se mogu zagrijati ili eksplodirati uslijed nepravilne uporabe.

Koristite samo baterije navedene u ovom priručniku.

Nemojte stavljati baterije s nepravilno okrenutim oznakama polariteta (+/-).

Ne izlažite baterije vatri ili visokim temperaturama. Baterije nemojte puniti (osim ako su punjive), kratko spajati ili rastavljati.

Nemojte istodobno koristiti različite tipove ili marke baterija, te stare i nove.

SAČUVAJTE OVE UPUTE

OPREZ

Nemojte dodirivati površinu bljeskalice tijekom rada jer ona može postati jako vruća.

Za korisnike u Europi



Zbrinjavanje starih električnih i elektroničkih uređaja (primjenjuje se u Europskoj uniji i ostalim europskim zemljama s posebnim sistemima zbrinjavanja)

Ova oznaka na proizvodu ili na ambalaži označava da se ovaj proizvod ne smije zbrinjavati kao kućni otpad. On treba biti zbrinut na za tu namjenu predviđenom mjestu za reciklažu električne ili elektroničke opreme. Pravilnim zbrinjavanjem starog proizvoda čuvate okoliš i brinete za zdravlje svojih bližnjih. Nepravilnim odlaganjem proizvoda ugrožava se okoliš i zdravlje ljudi. Reciklažom materijala pomažete u očuvanju prirodnih izvora. Za detaljne informacije o reciklaži ovog proizvoda, molimo kontaktirajte vašu lokalnu upravu, odlagalište otpada ili trgovinu u kojoj ste kupili proizvod.

Napomena za korisnike u zemljama koje primjenjuju EU smjernice

Proizvođač ovog uređaja je Sony Corporation 1-7-1 Konan Minato-ku Tokyo, 108-0075 Japan. Ovlašteni predstavnik za EMC i sigurnost proizvoda je Sony Deutschland GmbH, Hedelfinger Strasse 61, 70327 Stuttgart, Germany. Za pitanja servisa i jamstva pogledajte adresu na jamstvenom listu.

Napomena za korisnike u Republici Hrvatskoj

IZJAVA O SUKLADNOSTI

Proizvođač ovog proizvoda je Sony Corporation, 1-7-1 Konan Minato-ku, Tokyo 108-0075, Japan.

Sony, odnosno njegov ovlaštenu zastupnik Sony Overseas S.A. Predstavništvo u Republici Hrvatskoj izjavljuje da je ovaj proizvod usklađen s bitnim zahtjevima tehničkih propisa koji su za ovaj proizvod utvrđeni.

Izjave o sukladnosti dostupne su na internet stranici

www.sukladnost-sony.com.hr

Sadržaj

| | |
|---------------------|----|
| Značajke | 9 |
| Opis dijelova | 10 |

Priprema

| | |
|---|----|
| Stavljanje baterija | 15 |
| Postavljanje i uklanjanje bljeskalice | 18 |
| Uključivanje bljeskalice | 20 |
| Promjena načina rada bljeskalice | 22 |
| Osvjetljenje LCD zaslona | 24 |

Osnove

| | |
|---|----|
| Programiranje automatskog rada (osnove) | 25 |
| Uporaba bljeskalice u svakom od načina snimanja fotoaparata | 29 |

Primjena

| | |
|---|----|
| Provjera bljeskalice | 31 |
| Pokrivenost zuma bljeskalicom | 32 |
| Neizravno osvjetljavanje bljeskalicom | 36 |
| Snimanje izbliza (neizravno osvjetljavanje prema dolje) | 41 |
| Ručno podešavanje bljeskalice (M) | 43 |
| Brza sinkronizacija (High-speed sync, HSS) | 47 |
| Višestruki bljesak (MULTI) | 48 |
| Bežični rad (WL) | 54 |
| Povezivanje fotoaparata i bljeskalice kabelom | 69 |
| Uporaba vanjskog baterijskog adaptera | 71 |
| AF osvjetljenje | 72 |
| Resetiranje na standardna podešenja | 73 |
| Korisničko podešenje | 74 |

Dodatne informacije

| | |
|-------------------------|----|
| Napomene o uporabi..... | 81 |
| Održavanje..... | 83 |
| Tehnički podaci..... | 84 |

Prije uporabe

Detalje potražite u uputama za uporabu fotoaparata.

Ova bljeskalica nije otporna na prašinu, tekućine i vodu.

Nemojte je ostavljati na sljedećim mjestima.

Bez obzira na to da li bljeskalicu koristite ili pohranjujete, nemojte je stavljati ni na koje od sljedećih mjesta. U takvim slučajevima može doći do kvarova.

- Ostavljanje bljeskalice na mjestima izloženima izravnom suncu poput kontrolne ploče vozila ili blizu grijaćih tijela može izazvati kvarove.
- Na mjestima s prekomjernim vibracijama.
- Na mjestima s jakim elektromagnetizmom.
- Na mjestima s previše pijeska.

Koristite li bljeskalicu na plaži ili sličnim pjeskovitim mjestima, zaštitite je.

Ako u njezinu unutrašnjost dospiju pijesak ili prašina, može doći do kvarova.

Značajke

HVL-F58AM je funkcionalna, natična bljeskalica koja pruža snažno osvjetljenje s brojkom vodiljom 58 (položaj 105 mm, ISO 100 · m).



str. 84

Može se koristiti s kompatibilnim objektivima kako bi se aktiviralo ADI (Advanced Distance Integration) mjerenje svjetla na koje ne utječe refleksija pozadine ili objekta.



str. 43

Omogućuje fotografiranje s bežičnom brzom sinkronizacijom.



str. 47

Brzi pomak neizravne bljeskalice omogućuje jednostavno podešavanje gornjeg ili bočnog položaja pri snimanju s neizravnim osvjetljenjem.

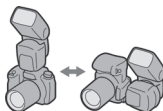

str. 36

Ugrađena pločica za neizravno osvjetljavanje omogućuje vam osvjetljavanje očiju objekta.



str. 36

Opremljena je širokim i preglednim LCD pokazivačem.



str. 13

Ova bljeskalica pokriva žarišnu duljinu do 16 mm uporabom ugrađenog širokokutnog panela pri okidanju.



str. 34

Automatski ispravlja ravnotežu bjeline primjenom informacija o temperaturi boje.*



str. 28

Podešava optimalnu pokrivenost prema veličini slikovnog senzora fotoaparata.*



str. 32

* Pri uporabi Sonyjeva digitalnog SLR fotoaparata (osim DSLR-A100).

Opis dijelova

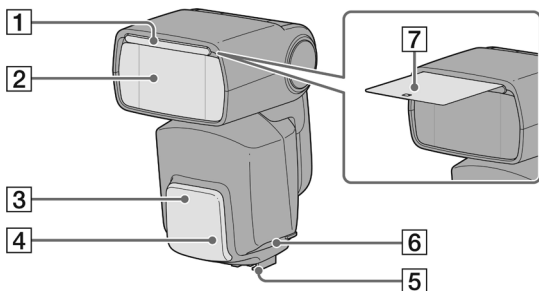

1 Ugrađeni širokokutni panel
(str. 34)

2 Bljeskalica

3 Senzor za prijem bežičnog
signala (str. 54)

4 AF osvjetljenje (str. 72)

Prije uporabe skinite zaštitnu foliju
s prednje strane AF svjetla.

5 Montažna nožica (str. 18)

6 Pokrov priključnica (str. 69, 71)

7 Pločica za neizravno osvjetlja-
vanje (str. 36)

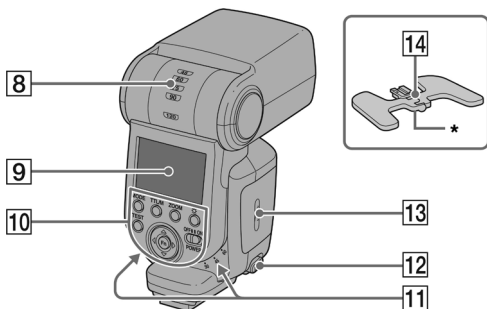

- 8 Indikator neizravnog osvjetljenja (gornji kut) (str. 36)
- 9 LCD zaslon (str. 13)
- 10 Upravljačka ploča (str. 12)

- 11 Indikator neizravnog osvjetljenja (bočni kut) (str. 36)
- 12 Tipka za odvajanje od montažne nožice (str. 19)
- 13 Vratašca baterijskog pretinca (str. 15)
- 14 Minipostolje (str. 57)

* Utor za učvršćenje stativa

Upravljačka ploča

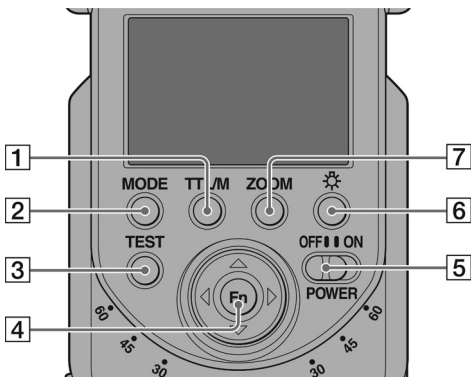

- | | |
|--|---|
| 1 Tipka ATTL/M (MANUAL/MULTI) (str. 44, 48, 61, 66, 73) | 5 Preklopka POWER (str. 20) |
| 2 Tipka MODE (str. 22) | 6 Tipka za osvjetljenje LCD zaslona (str. 24) |
| 3 Tipka TEST (str. 31) Status dok indikator svijetli Žuto: Bljeskalica je spremna Zeleno: Pravilna ekspozicija | 7 Tipka ZOOM (str. 32) |
| 4 Tipke Fn (funkcija)/smjer (str. 44, 48, 61, 64, 66, 74) | |

LCD zaslon

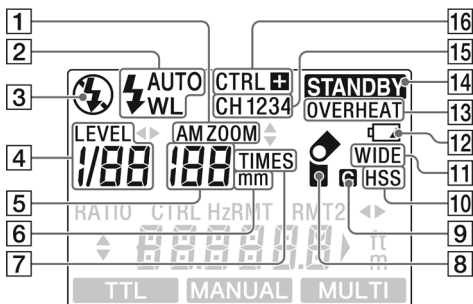

- | | | | |
|---|---|----|--|
| 1 | Indikator zuma (str. 32) | 8 | Indikator neizravnog osvjetljenja (str. 36) |
| 2 | Indikator načina rada bljeskalice (str. 22, 61, 64, 66) | 9 | Indikator CUSTOM (str. 74) |
| 3 | Indikator isključene bljeskalice (str. 22) | 10 | Indikator brze sinkronizacije (str. 47) |
| 4 | Indikator razine snage (str. 43, 48) | 11 | Indikator širokokutnog panela (str. 34) |
| 5 | Prikaz zuma/višestrukog bljeska (str. 32, 48) | 12 | Indikator slabe baterije (str. 16) |
| 6 | Indikator mm (str. 32) | 13 | Indikator OVERHEAT (pregrijavanje) (str. 17) |
| 7 | Indikator TIMES (str. 48) | 14 | Indikator STANDBY (str. 21) |
| | | 15 | Indikator bežičnog kanala (str. 54) |
| | | 16 | Indikator bežičnog upravljača (str. 54) |

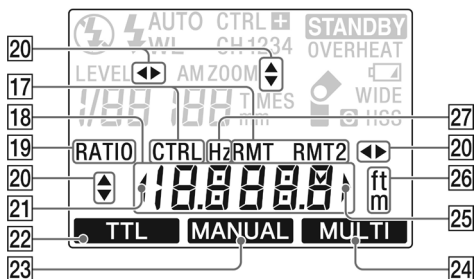

- | | |
|--|---|
| <p>17 Indikator bežičnog/daljinskog upravljača (str. 54)</p> <p>18 Prikaz dometa bljeskalice/frekvencije višestrukog bljeska/snage bljeska (str. 27, 48, 66)</p> <p>19 Indikator RATIO (str. 66)</p> <p>20 Indikator upravljanja (str. 78)</p> <p>21 Indikatori upozorenja na domet bljeskalice (bliža strana) (str. 27, 43)</p> <p>22 Indikator TTL (str. 43)</p> <p>23 Indikator ručnog upravljanja bljeskalicom (str. 43)</p> | <p>24 Indikator višestrukog bljeska (str. 48)</p> <p>25 Indikatori upozorenja na domet bljeskalice (dalja strana) (str. 27, 43)</p> <p>26 Indikator ft/m (str. 27, 43)</p> <p>27 Indikator Hz (str. 48)</p> |
|--|---|

Stavljanje baterija

Za napajanje ove bljeskalice mogu se koristiti:

- Četiri AA alkalne baterije
- Četiri AA punjive nikal-metal hidridne (Ni-MH) baterije*

* Baterije nisu dio isporuke.

Nikal-metal hidridne baterije se uvijek moraju puniti uz pomoć namjenskog punjača.

1 Otvorite vratašca baterijskog pretinca kao na slici.

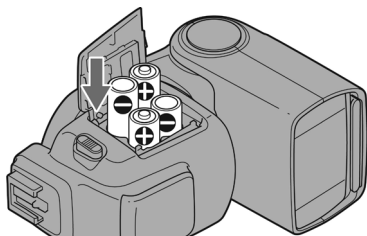

2 Umetnite baterije u smjeru označenom u unutrašnjosti pretinca.

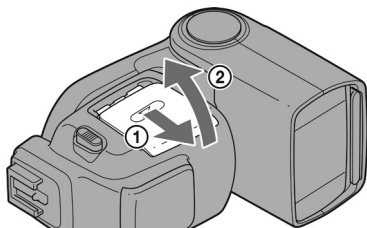

3 Zatvorite vratašca baterijskog pretinca.

- Postupite na obrnuti način kad otvarate vratašca baterijskog pretinca.

Provjera baterija

Kad su baterije slabe, zasvijetli ili trepće indikator  na upravljačkoj ploči.



Indikator  trepće
Savjetujemo da zamijenite baterije.
Bljeskalica se i dalje može koristiti kad
tipka TEST svijetli žuto.

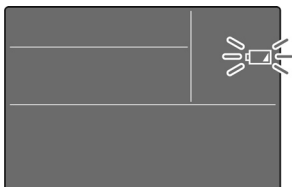

Indikator  trepće
Bljeskalica se ne može koristiti.
Umetnite nove baterije.

- Ako se nijedan indikator ne pojavi kad je preklopka POWER podešena na ON, provjerite položaj baterija.

Indikator OVERHEAT (pregrijavanje)

Kad se poveća temperature bljeskalice pri kontinuiranoj uporabi ili u uvjetima visoke okolne temperature, bljeskalica se automatski isključuje.

- Indikator OVERHEAT trepće kad je detektirano pregrijavanje.
- Rad bljeskalice se prekida sve dok se njena temperatura ne smanji.
- Podesite preklopku POWER na OFF i zatim prekinite uporabu bljeskalice na otprilike 10 minuta kako bi se mogla ohladiti.

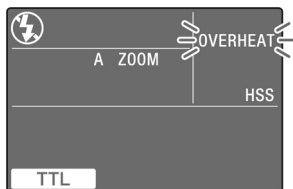

Postavljanje i uklanjanje bljeskalice

Stavljanje bljeskalice na fotoaparata

Kad je bljeskalica isključena, čvrsto pritisnite montažnu nožicu na fotoaparata dokraja.

- Bljeskalica se automatski učvrsti.
- Ako je ugrađena bljeskalica fotoaparata izvučena, utisnite je prije stavljanja ove bljeskalice.

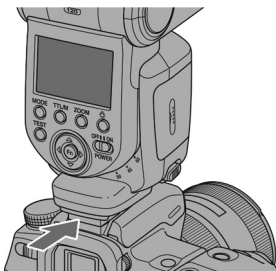

Skidanje bljeskalice s aparata

Dok držite pritisnutom tipku za odvajanje od montažne nožice ①, odvojite bljeskalicu od aparata ②.

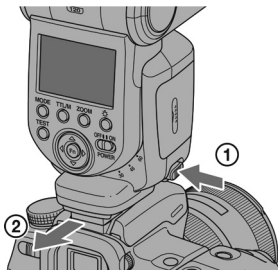

Uključivanje bljeskalice

Podesite preklopku POWER na ON.

Bljeskalica se uključuje.

- Kad je bljeskalica uključena, svijetli LCD zaslon.

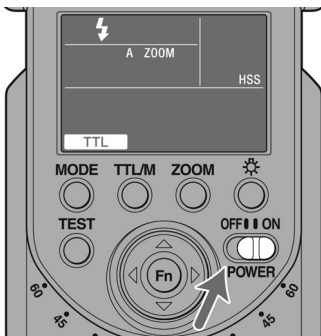

Za isključivanje bljeskalice

Podesite preklopku POWER na OFF.



Štedni mod

Kad se fotoaparat ili bljeskalica ne koriste tri minute, bljeskalica prelazi u štedni mod kako bi se smanjilo trošenje baterija, a na LCD zaslonu se prikaže indikator STANDBY.

- Pri fotografiranju s bežičnom bljeskalicom (str. 54), bljeskalica prelazi u štedni mod nakon 60 minuta.
- Možete promijeniti vrijeme do prelaska u štedni mod ili isključiti tu funkciju. (str. 74)
- Bljeskalica prelazi u štedni mod automatski kad se preklopka POWER podesi na OFF.*
 - * Pri uporabi Sonyjeva digitalnog SLR fotoaparata (osim DSLR-A100).
- Budući da vaš fotoaparat ne komunicira s bljeskalicom, način rada bljeskalice, prelazak na TTL/M način, štedni mod i širokokutni prikaz se ne aktiviraju fotoaparatom kad je fotoaparat u štednom modu ili mu je isključen LCD zaslon.



Promjena načina rada bljeskalice

Pritisnite tipku MODE.

- Indikator na LCD zaslonu mijenja se na sljedeći način.

Kad bljeskalica nije spojena na fotoaparat ili kad je fotoaparat u štednom modu ili mu je isključen LCD zaslon kad se bljeskalica spoji na njega:

⚡ (⚡ AUTO) → ⚡ WL → ⚡ → ⚡ (⚡ AUTO) → ...

Kad priključite bljeskalicu na uključeni fotoaparat (nije podešen WL):





⚡ (⚡ AUTO) → ⚡ → ⚡ (⚡ AUTO) → ...

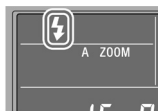

- Kad je fotoaparat podešen na Autoflash, svijetli [⚡ AUTO]. Kad je fotoaparat podešen na Full-flash, svijetli samo [⚡].



O načinu rada bljeskalice

-  (Stalna bljeskalica)
Bljeskalica se uvijek aktivira.
-  AUTO (Automatski rad)
Bljeskalica je podešena na ovaj mod kad je fotoaparata podešen na automatsku bljeskalicu.
-  WL (Bežični rad)
Taj način se koristi pri bežičnom fotografiranju s bljeskalicom.
-  (Isključena bljeskalica)
Bljeskalica se ne aktivira.

Osvjetljenje LCD zaslona

Osvjetljava zaslon pri slabijoj rasvjeti.

Pritisnite tipku .

- LCD zaslon je osvjetljen otprilike osam sekundi. To vrijeme se produži ako se bljeskalica ili fotoaparat koristi tijekom tog vremena.
- Pritisnite tipku  ponovno dok je LCD zaslon osvjetljen kako biste isključili njegovo osvjetljenje.



Programiranje automatskog rada (osnove)

- 1 Odaberite P mod na fotoaparatu.
- 2 Pritisnite MODE za prikaz [⚡ AUTO] ili [⚡] na zaslonu.



- Kad je fotoaparat podešen na Autoflash, svijetli [⚡ AUTO]. Kad je fotoaparat podešen na Full-flash, svijetli samo [⚡].

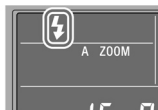

3 Pritisnite okidač na aparatu dopola te provjerite je li objekt unutar dometa bljeskalice.

- Za detalje o dometu bljeskalice pogledajte str. 27.

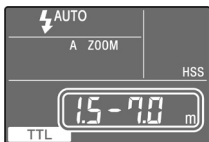

4 Kad se bljeskalica napuni, pritisnite okidač na aparatu za snimanje.

- Bljeskalica je sasvim napunjena kad tipka TEST na upravljačkoj ploči svijetli žuto. Potpunu napunjenost bljeskalice pokazuje također svijetleći indikator "⚡" u tražilu fotoaparata.

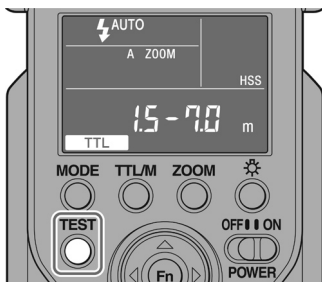

Kad je podešena pravilna ekspozicija za fotografiju koju upravo snimate, tipka TEST na upravljačkoj ploči trepće zeleno.



- Pritisnete li okidač prije no što se bljeskalica napuni, fotografija će biti podekspozicionirana zbog nedostatnog osvjetljenja.
- Pritisnite okidač tek nakon što budete sigurni da je punjenje dovršeno, kad koristite bljeskalicu uz funkciju self-timer.
- Ako fotoaparata ima AUTO ili Scene Selection mod, oni u ovom slučaju služe za automatski rad bljeskalice.
- Način rada bljeskalice (automatska (⚡ AUTO), stalna (⚡) ili isključena (⊘)) ovisi o fotoaparatu. Detalje potražite u uputama za uporabu fotoaparata.

Domet bljeskalice

Pritisnite okidač dopola.

Na LCD zaslonu se prikaže domet bljeskalice za pravilnu ekspoziciju. Provjerite da li je objekt unutar tog dometa i zatim snimajte.

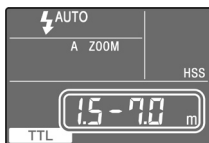

Zaslone može prikazati dometa od 1,5 m do 28 m (0,7 m do 28 m za neizravno osvjetljenje prema dolje; pogledajte str. 41). Kad udaljenost prelazi taj domet, svijetli ◀ ili ▶ na pripadajućoj strani indikatora dometa.



Pravilna ekspozicija se postiže na manje od 1,5 m.



Pravilna ekspozicija se postiže od 1,5 m do 28 m ili više.

- Domet bljeskalice nije prikazan pri uporabi neizravnog osvjetljenja bljeskalicom s gornje strane, u bežičnom radu bljeskalice ili pri uporabi bljeskalice spojene na fotoaparat kabelom.
- Kod snimanja preko donje granice dometa bljeskalice, fotografija može ispasti preeksponirana čak i ako tipka TEST trepće zeleno, ili donji dio slike može biti zatamnjen. Uvijek snimajte unutar naznačenog dometa bljeskalice.

Automatsko podešavanje ravnoteže bjeline s podacima o temperaturi boje

Bljeskalica šalje podatke o temperaturi boje u α fotoaparat. α fotoaparat automatski podešava temperaturu boje na standardnu bijelu.

- Ta funkcija radi s TTL načinom rada bljeskalice pomoću "clip-on" povezivanja s fotoaparatom.
- Ta funkcija ne radi tijekom snimanja s ručnim upravljanjem bljeskalicom.

Uporaba bljeskalice u svakom od načina snimanja fotoaparata

Ovo poglavlje objašnjava kako koristiti bljeskalicu u svakom načinu snimanja kod fotoaparata.

Snimanje s bljeskalicom uz prednost otvora blende (A)

- 1 Odaberite A mod na fotoaparatu.
- 2 Pritisnite tipku MODE za prikaz indikatora [⚡].
 - Bira se mod dodatnog izvora svjetla.



- 3 Podesite otvor blende i izoštrite objekt.
 - Smanjite otvor blende (odnosno, povećajte f-stop broj) za smanjenje dometa bljeskalice, ili otvorite blendu (smanjite f-stop broj) za povećavanje dometa bljeskalice.
 - Brzina zatvarača se podešava automatski.
- 4 Pritisnite okidač kad je punjenje dovršeno.

Snimanje s bljeskalicom uz prednost brzine zatvarača (S)

- 1 Odaberite S mod na fotoaparatu.**
- 2 Pritisnite tipku MODE za prikaz indikatora [⚡].**
 - Bira se mod dodatnog izvora svjetla.
- 3 Podesite brzinu zatvarača i izoštrite objekt.**
- 4 Pritisnite okidač kad je punjenje dovršeno.**

Snimanje s bljeskalicom uz ručno podešavanje ekspozicije (M)

- 1 Odaberite M mod na fotoaparatu.**
- 2 Pritisnite tipku MODE za prikaz indikatora [⚡].**
 - Bira se mod dodatnog izvora svjetla.
- 3 Podesite otvor blende i brzinu zatvarača te izoštrite objekt.**
 - Smanjite otvor blende (odnosno, povećajte f-stop broj) za smanjenje dometa bljeskalice, ili otvorite blendu (smanjite f-stop broj) za povećavanje dometa bljeskalice.
- 4 Pritisnite okidač kad je punjenje dovršeno.**

Provjera bljeskalice

Možete isprobati bljeskalicu prije snimanja. Provjerite razinu osvjetljenja pomoću provjere bljeskalice kad koristite mjerač bljeska i sl. u ručnom (M) načinu rada.

Pritisnite tipku TEST kad tipka TEST svijetli žuto.

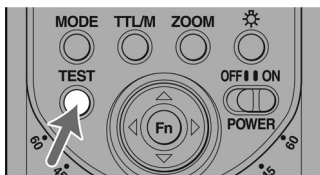

- Razina svjetla dobivenog provjerom bljeskalice ovisi o podešenoj razini svjetla (str. 43). Bljeskalica se aktivira s razinom svjetla 1/1 u načinu TTL.
- Prije fotografiranja funkcijom provjere (modeliranja) bljeskalice možete provjeriti sjene na objektu. Bljeskalica ima dva posebna načina provjere rada: način s tri probna bljeska i način u kojem se bljeskalica ponavljano aktivira četiri sekunde. Za detalje o podešavanju načina provjere bljeskalice pogledajte "Korisničko podešenje" (str. 74).

Tipka TEST

Tipka TEST se uključuje na sljedeći način ovisno o njenom tekućem stanju.

- Žuto: Bljeskalica je spremna
- Zeleno: Pravilna ekspozicija

Pokrivenost zuma bljeskalicom

Automatsko zumiranje

Ova bljeskalica automatski mijenja optimalnu pokrivenost zuma kako bi obuhvatila raspon žarišnih duljina od 24 mm do 105 mm prilikom snimanja (automatski zum).

Obično nije potrebno ručno mijenjati pokrivenost bljeskalicom.

Automatski zum radi kad je na LCD zaslonu prikazano [A ZOOM]. Zum se ne prikazuje na LCD zaslonu kad je prikazano [A ZOOM].

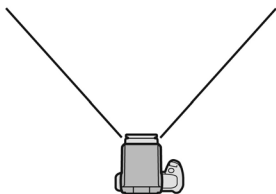

Žarišna duljina 24 mm



Žarišna duljina 105 mm

- Kad se s automatskim zumom koristi objektiv koji ima žarišnu duljinu manju od 24 mm, na LCD zaslonu trepće [WIDE]. U tom slučaju se preporuča ugrađenog panela za širokokutno snimanje (str. 34) kako bi se spriječilo zatamnjenje periferije slike.

Automatsko zumiranje optimizirano za veličinu slikovnog senzora

Koristite li s ovom bljeskalicom Sonyjev digitalni SLR fotoaparat (s izuzetkom modela DSLR-A100), bljeskalica će pružiti optimalnu pokrivenost u skladu s veličinom slikovnog senzora (APS-C format/35 mm-format) fotoaparata.

Ručno zumiranje

Moguće je ručno podesiti pokrivenost bljeskalicom bez obzira na žarišnu duljinu objektiva koji koristite (ručni zum).

Pritisnite tipku ZOOM za odabir željene pokrivenosti zuma.

- Pokrivenost zuma se mijenja sljedećim redom.
105 mm → 70 mm → 50 mm → 35 mm → 28 mm → 24 mm → A ZOOM
→ 105 mm →...



- Kod ručno podešenog zuma, iznad pokrivenosti zuma prikazano je [M ZOOM].

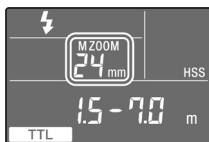

- Ako je pokrivenost zuma podešena na manju vrijednost od žarišne duljine objektiva koji koristite, rubovi slike će se zatamniti.
- Pokrivenost ručnog zuma na LCD zaslonu je kut gledanja za žarišnu duljinu formata 35 mm.

Ugrađeni panel za širokokutno snimanje (raspon zuma 16 mm)

Uporabom ovog panela, pokrivenost bljeskalicom se povećava na žarišnu duljinu od 16 mm.

Izvucite širokokutni panel i namjestite ga sprijeda bljeskalice te zatim potisnite natrag pločicu za neizravno osvjetljavanje.

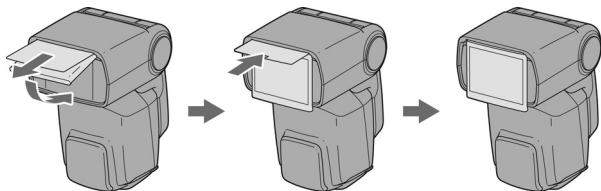

- Na LCD zaslonu se prikazuje [WIDE].
- Kad spremate panel za širokokutno snimanje, utisnite ga dokraja.
- Nemojte presnažno izvlačiti širokokutni panel. Tako ga možete oštetiti.
- Kad snimate plosnati objekt sprijeda uz žarišnu duljinu od oko 16 mm, rubovi slike se mogu malo zatamniti jer su žarišne duljine u središtu i na rubovima kadra različite.
- Kad koristite širokokutni objektiv sa žarišnom duljinom manjom od 16 mm, rubovi slike se mogu zatamniti.
- Žarišna duljina odgovara formatu žarišne duljine od 35 mm.
- Ova bljeskalica ne podržava kut gledanja za 16 mm F2.8 objektiv riblje oko.
- Utisnite širokokutni panel i pločicu za neizravno osvjetljavanje u glavu bljeskalice kad je spremate u isporučenu kutiju.

Pokrivenost bljeskalicom i žarišna duljina

Što je veća žarišna duljina objektiva fotoaparata, snimani objekt može biti udaljeniji kako bi zauzeo puni kadar ali se smanjuje područje koje je moguće pokriti. I obratno, s manjom žarišnom duljinom moguća je šira pokrivenost objekata pri fotografiranju. Pokrivenost bljeskalicom je područje koje svjetlo iz bljeskalice uz podešenju jačinu ili više može pokriti ujednačeno, a izražava se kao kut. Pokrivenost bljeskalicom koju možete koristiti za fotografiranje određuje žarišna duljina.

Odredi li se pokrivenost bljeskalicom u skladu sa žarišnom duljinom, pokrivenost bljeskalice se može izraziti kao vrijednost za žarišnu duljinu.

Neizravno osvjetljavanje bljeskalicom

Snimanje s bljeskalicom kad se iza objekta nalazi zid rezultira oštrim sjenama. Usmjerenjem bljeskalice na strop možete osvijetliti objekt neizravno, odnosno odbijanjem bljeska od stropa. Na taj se način postižu mekše sjene i svjetlo.

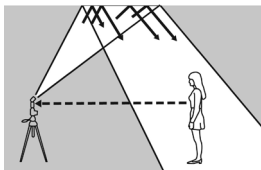

Neizravno osvjetljavanje bljeskalicom



Standardni rad bljeskalice

Zakrenite bljeskalicu prema gore ili ulijevo i udesno držeći čvrsto fotoaparata.

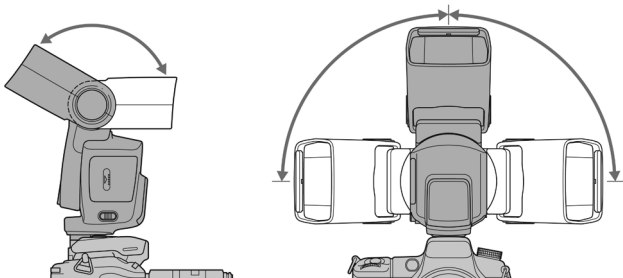

- Na LCD zaslonu se prikazuje .

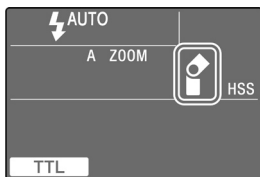

Bljeskalicu se može podesiti pod sljedećim kutovima.

- Prema gore: 45°, 60°, 75°, 90°, 120°, 150°
- Prema dolje: 10° (pogledajte "Snimanje izbliza (neizravno osvjetljavanje prema dolje)" str. 41)
- Desno: 30°, 45°, 60°, 90°
- Lijevo: 30°, 45°, 60°, 90°

- Kad se bljeskalica zakrene prema gore, na zaslonu nije prikazan domet bljeskalice. Također se isključuje se funkcija brze sinkronizacije (str. 47).
- Kad se bljeskalica zakrene prema gore, indikator neizravnog osvjetljenja se ne prikazuje.
- Za odbijanje bljeska najpogodniji je bijeli strop ili zid. Obojena površina može rezultirati svjetlošću u boji. Ne savjetujemo visoke stropove ili staklene površine.

Podešavanje kuta neizravnog osvjetljenja

Istodobna uporaba izravnog i neizravnog svjetla bljeskalice rezultira neravnomjermim osvjetljenjem. Odredite kut neizravnog osvjetljenja uzimajući u obzir udaljenost do refleksivne površine, udaljenost između aparata i objekta, žarišnu duljinu objektiva itd.

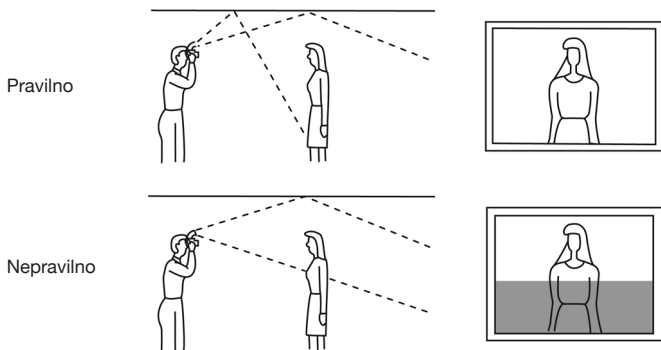

Kad je bljeskalica okrenuta prema gore

Odredite kut u skladu s podacima u sljedećoj tablici.

| Žarišna duljina objektiva | Kut neizravnog osvjetljenja |
|---------------------------|-----------------------------|
| Minimalno 70 mm | 45° |
| 28 - 70 mm | 60° |
| Maksimalno 28 mm | 75°, 90° |

Primjena pločice za neizravno osvjetljavanje

Pločica za neizravno osvjetljavanje omogućuje osvjetljenost očiju objekta kako bi izgledao življe.

- Pločica za neizravno osvjetljavanje se izvuče kad izvučete širokokutni panel. Vratite širokokutni panel u bljeskalicu.
- Pri uporabi pločice za neizravno osvjetljavanje podesite kut neizravnog osvjetljenja 90° prema gore.

Brzi pomak neizravne bljeskalice

Pri snimanju u portretnom položaju možete podesiti jednako neizravno osvjetljenje bljeskalicom kao i pri snimanju u panoramskom položaju, uz istovremenu uporabu upravljačke ploče u pravom smjeru.

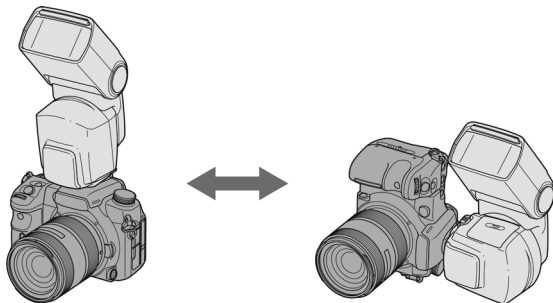

Nastavak na sljedećoj stranici

Neizravno osvjetljavanje 90° bočno

Kad je kut neizravnog osvjetljavanja podešen na 90° bočno i 0° prema gore pri snimanju u portretnom položaju, gornji i donji dio fotografije mogu ispasti tamni. U tom slučaju koristite širokokutni panel ili podesite kut neizravnog osvjetljenja na 0° bočno.

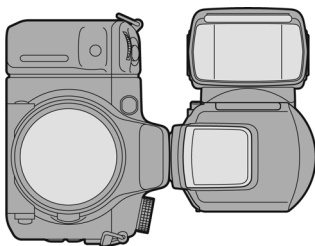

- Na LCD zaslonu trepće .
- Kad je pokrivenost zuma bljeskalicom podešenja na [A ZOOM] pri uporabi bočnog neizravnog osvjetljenja od 90°, pokrivenost se automatski podešava na širokokutno snimanje. U tom slučaju je domet bljeskalice kraći nego za bočno neizravno osvjetljenje od 0°.

Snimanje izbliza (neizravno osvjetljavanje prema dolje)

Nagnite bljeskalicu blago prema dolje kod fotografiranja objekata između 0,7 m i 1,5 m od fotoaparata kako biste osigurali pravilnu osvjetljenost.

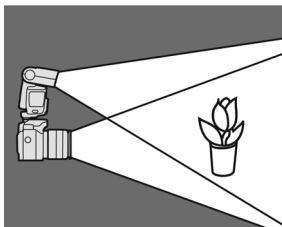

Zakrenite bljeskalicu prema dolje uz čvrsto držanje fotoaparata.

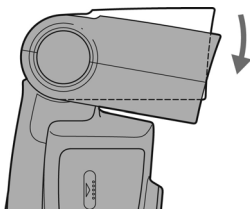

- Kut zakretanja je 10°.

- Na LCD zaslonu se prikazuje .

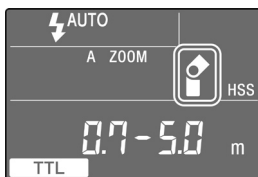

- Kod fotografiranja na udaljenosti manjoj od 0,7 m, bljeskalica neće moći u potpunosti pokriti objekt i dno slike će biti tamnije. Koristite bljeskalicu skinutu s aparata, dvije makro bljeskalice ili prstenasto svjetlo.
- Neizravno osvjetljenje prema dolje se može koristiti samo kad je kut neizravnog osvjetljenja podešen na 0° ili 90° bočno.
- Objektivi s dugim žarišnim duljinama mogu ometati svjetlo bljeskalice.

Ručno podešavanje bljeskalice (M)

Normalno mjerenje bljeska kroz objektiv (TTL) automatski podešava jačinu bljeska kako bi se postigla pravilna ekspozicija za objekt. Ručno podešena bljeskalica omogućuje fiksnu jačinu bljeska neovisno o svjetlini objekta i podešenju fotoaparata.

- Ručno podešenje bljeskalice može se koristiti samo kad je fotoaparat u M modu. U drugim modovima se automatski odabire mjerenje kroz objektiv.
- Budući da refleksija od objekta ne utječe na ručno podešenu bljeskalicu, taj način snimanja je prikladan za uporabu s objektima koji su iznimno svijetli ili sa slabom refleksijom.

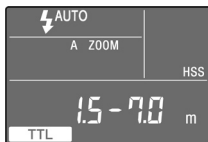

Mjerenje bljeska kroz objektiv



Ručno mjerenje bljeska

1 Odaberite M mod na fotoaparatu.

2 Pritisnite tipku TTL/M za prikaz indikatora **MANUAL** na LCD zaslonu.

- Načini rada se izmjenjuju sljedećim redoslijedom:

TTL , **MANUAL** , **MULTI**

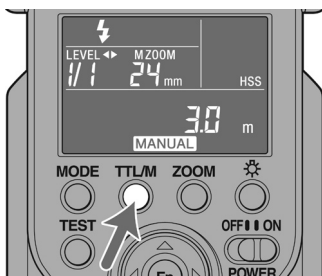

3 Pritisnite tipku ◀ ili ▶ za odabir željene razine snage.

- Razina snage se mijenja sljedećim redom.
1/1 → 1/2 → 1/4 → 1/8 → 1/16 → 1/32

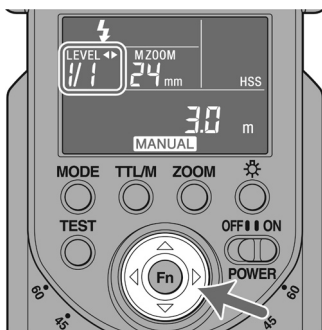

- Kod pritiska okidača dopola, na zaslonu će se prikazati udaljenost na kojoj se postiže pravilna ekspozicija.



Pravilna ekspozicija se postiže na manje od 1,5 m.



Pravilna ekspozicija se postiže na više od 28 m.

- Kod fotografiranja u ručnom modu bljeskalice, ako je razina snage podešena na 1/1, bljeskalica će okidati punom snagom. Raspon razina snage (npr. 1/1 → 1/2) odgovara rasponu otvora blende (npr. F4 → 5.6).
- Indikator za provjeru dometa bljeskalice na tipki TEST (treptuće zeleno) ne radi nakon snimanja fotografije uz ručno upravljanje bljeskalicom.
- Pri uporabi funkcije Custom, ručno podešavanje bljeskalice se može odabrati bez podešavanja fotoaparata u M mod (str. 74).

Mjerenje kroz objektiv (TTL)

Ručno podešena bljeskalica omogućuje fiksnu jačinu bljeska neovisno o svjetlini objekta i podešenju fotoaparata. TTL* mod mjeri svjetlo koje se od objekta reflektira kroz objektiv.

TTL mjerenje također ima funkciju P-TTL mjerenja koje dodaje predbljesak TTL mjerenju, i funkciju ADI mjerenja koje dodaje podatke o udaljenosti P-TTL mjerenju.

Bljeskalica definira sva P-TTL i ADI mjerenja kao TTL mjerenja i prikazuje **TTL** na zaslonu.

*TTL = "kratica od through the lens", tj. kroz objektiv

- ADI mjerenje je moguće u kombinaciji s objektivom koji ima ugrađen enkoder udaljenosti. Prije uporabe funkcije ADI mjerenja, provjerite u tehničkim podacima uputa za uporabu isporučenima s vašim objektivom da li taj objektiv ima ugrađen enkoder udaljenosti.

Brza sinkronizacija (High-speed sync, HSS)



Brza sinkronizacija



Standardni rad bljeskalice

Brza sinkronizacija eliminira ograničenja brzine sinkroniziranog rada bljeskalice i omogućuje njezinu uporabu kroz cijeli raspon brzine zatvarača fotoaparata. Povećani podesivi raspon otvora blende omogućuje snimanje s bljeskalicom uz veliki otvor blende tako da pozadina bude nejasna, a objekt u prednjem planu oštar. Čak i kad snimate s velikim f-stop brojem u A modu ili M modu fotoaparata kad je pozadina vrlo svijetla i snimka bi bila preekspozirana, možete podesiti ekspoziciju koristeći brzu sinkronizaciju.

Za detalje o podešavanju HSS značajki pogledajte "Korisničko podešenje" (str. 74).

Brzina sinkronizacije bljeskalice

Fotografiranje uz uporabu bljeskalice općenito je povezano s maksimalnom brzinom zatvarača, što se naziva brzinom sinkronizacije bljeskalice. To se ograničenje ne odnosi na fotoaparate koji imaju funkciju brze sinkronizacije (HSS), budući da oni omogućuju snimanje s bljeskalicom pri maksimalnoj brzini zatvarača.

Višestruki bljesak (MULTI)

Bljeskalica se aktivira više puta dok je zatvarač otvoren (višestruki bljesak).

Višestruki bljesak omogućuje snimanje kretanja objekta radi kasnije analize.

- Za fotografiranje s višestrukim bljeskom potrebno je fotoaparata podesiti u M mod.

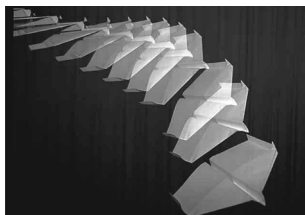

1 Podesite fotoaparata u M mod.

2 Pritisnite tipku TTL/M za prikaz indikatora **MANUAL** na LCD zaslonu.

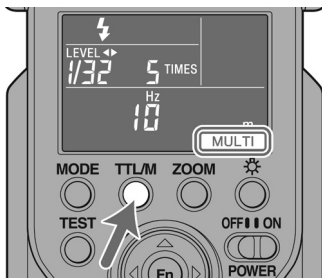

3 Pritisnite tipku Fn kako bi počeo treptati indikator [TIMES].

- Na zaslonu se prikaže trenutni broj bljeskova u višestrukom bljesku.

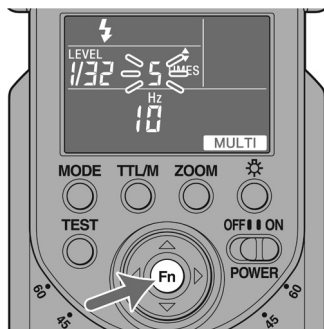

4 Pritisnite tipku Δ ili ∇ za odabir broj bljeskova.

- Možete odabrati sljedeći broj bljeskova:
--, 100, 90, 80, 70, 60, 50, 45, 40, 35, 30, 25, 20, 15, 10, 9, 8, 7, 6, 5, 4, 3, 2
- Za bržu promjenu vrijednosti, zadržite tipku Δ ili ∇ pritisnutom.
- Kad je odabrano "--", bljeskalica se kontinuirano aktivira podešenom frekvencijom dok je otvoren zatvarač.

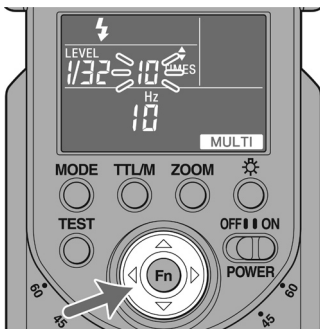

5 Pritisnite tipku Fn kako bi počeo treptati indikator [Hz].

- Na zaslonu se prikaže trenutna frekvencija višestrukog bljeska (broj bljeskova u sekundi).

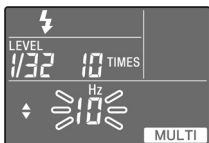

6 Pritisnite tipku Δ ili ∇ za odabir frekvencije bljeskova.

- Raspoložive su sljedeće frekvencije bljeskova:
100, 90, 80, 70, 60, 50, 40, 30, 20, 10, 9, 8, 7, 6, 5, 4, 3, 2, 1
- Za bržu promjenu vrijednosti, zadržite tipku Δ ili ∇ pritisnutom.

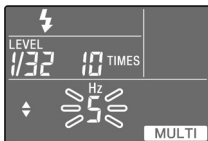

7 Pritisnite tipku Fn kako bi počeo treptati indikator razine snage.

- Prikazana je trenutna razina snage.

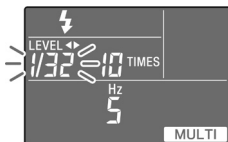

8 Pritisnite tipku \triangleleft ili \triangleright za odabir željene razine snage.

- Možete odabrati sljedeće razine snage:
1/8, 1/16, 1/32

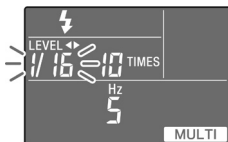

9 Pritisnite tipku Fn.

10 Podesite brzinu zatvarača i otvor blende.

- Brzina zatvarača se izračunava na sljedeći način kako bi odgovarala odabranoj frekvenciji bljeskova i broju bljeskova.
Broj bljeskova (TIME) ÷ Frekvencija bljeskova (Hz) = Brzina zatvarača
Primjerice, kad je odabrano deset bljeskova i 5 Hz, $10 \div 5 = 2$ zahtijeva brzinu zatvarača dužu od dvije sekunde.

11 Kad je bljeskalica sasvim napunjena, pritisnite okidač za fotografiranje.

- Na zaslonu se prikaže udaljenost pri kojoj se postiže pravilna ekspozicija.
- Za sprječavanje podrhtavanja preporuča se uporaba stativa tijekom fotografiranja s višestrukim bljeskom.
- Bljeskalica će se pri provjeri aktivirati s odabranom frekvencijom/brojem/razinom pritisnete li tipku TEST dok je među korisničkim podešenjima odabrano [TEST1]. Kad je odabrano [TEST3] ili [TESTM], prednost imaju probni načini s tri bljeska ili bljeskovima u trajanju od 4 sekunde.
- Uporaba korisničkih podešenja omogućuje podešavanje fotoaparata za fotografiranje s višestrukim bljeskom bez odabira M moda (str. 74).

Maksimalni broj kontinuiranih bljeskova

Maksimalni broj kontinuiranih bljeskova tijekom fotografiranja s višestrukim bljeskom je ograničen napunjenošću baterije. Koristite sljedeće vrijednosti kao smjernicu.

S alkalnim baterijama

| Razina snage | Frekvencija bljeskova (Hz) | | | | | | | | | | | | | | | | | | | |
|--------------|----------------------------|----|----|----|----|----|----|----|----|----|----|----|----|----|----|----|----|-----|------|------|
| | 100 | 90 | 80 | 70 | 60 | 50 | 40 | 30 | 20 | 10 | 9 | 8 | 7 | 6 | 5 | 4 | 3 | 2 | 1 | |
| 1/8 | 4 | 4 | 4 | 4 | 4 | 4 | 4 | 4 | 4 | 4 | 5 | 5 | 6 | 6 | 6 | 7 | 8 | 10 | 14 | 14 |
| 1/16 | 8 | 8 | 8 | 8 | 8 | 8 | 8 | 8 | 8 | 10 | 15 | 15 | 15 | 20 | 20 | 20 | 35 | 40 | 100 | 100 |
| 1/32 | 14 | 14 | 14 | 14 | 14 | 18 | 18 | 20 | 20 | 25 | 35 | 35 | 40 | 50 | 50 | 50 | 50 | 100 | 100* | 100* |

*100 znači više od 100.

S nikal metal-hidridnim baterijama (uz uporabu 2500 mAh)

| Razina snage | Frekvencija bljeskova (Hz) | | | | | | | | | | | | | | | | | | | |
|--------------|----------------------------|----|----|----|----|----|----|----|----|----|----|----|----|----|----|------|------|------|------|------|
| | 100 | 90 | 80 | 70 | 60 | 50 | 40 | 30 | 20 | 10 | 9 | 8 | 7 | 6 | 5 | 4 | 3 | 2 | 1 | |
| 1/8 | 4 | 4 | 4 | 4 | 4 | 4 | 5 | 5 | 5 | 7 | 7 | 7 | 7 | 10 | 10 | 15 | 20 | 50 | 100 | 100 |
| 1/16 | 8 | 8 | 8 | 8 | 8 | 9 | 10 | 10 | 10 | 15 | 15 | 15 | 20 | 20 | 30 | 50 | 100 | 100* | 100* | 100* |
| 1/32 | 15 | 17 | 17 | 17 | 18 | 18 | 18 | 20 | 25 | 50 | 60 | 70 | 70 | 70 | 70 | 100* | 100* | 100* | 100* | 100* |

*100 znači više od 100.

- Maksimalni broj bljeskova razlikuje se prema vrsti baterije i njenim uvjetima. Ako se koristi vanjski baterijski adapter FA-EB1AM (opcija), maksimalni broj bljeskova povećava se preko navedene vrijednosti.

Bežični rad (WL)

Fotografije snimljene s bljeskalicom pričvršćenom na aparat su plošne, kao na slici ①. U takvim slučajevima skinite bljeskalicu s aparata i postavite je kako biste dobili trodimenzionalniji efekt, kao na slici ②. Primjenom dviju ili više bljeskalica možete stvoriti bolje svjetlosne uvjete kao što je prikazano na fotografiji ③. Kad snimate takvu vrstu fotografije SLR fotoaparatom, bljeskalica se na njega obično povezuje kabelom. Ova bljeskalica ne treba se povezivati kabelom, već prenosi signal pomoću svjetla bljeskalice ugrađene u aparat. Pravilnu ekspoziciju automatski određuje fotoaparat.



Standardni rad bljeskalice



Bežični rad



Bežični rad
(Način upravljanja količinom osvjetljenja)

Bežični domet bljeskalice

Kod bežičnog rada bljeskalica koristi za aktiviranje signal svjetla s ugrađene bljeskalice. Imajte na umu sljedeće prilikom postavljanja aparata, bljeskalice i objekta.

- Snimajte u tamnim, zatvorenim prostorima.
- Zakrenete li bljeskalicu radi uporabe funkcije neizravnog osvjetljenja (str. 36) tako da senzor za prijem bežičnog signala bude usmjeren prema fotoaparatu, bljeskalica će lakše primiti signale s fotoaparata.
- Postavite bljeskalicu odvojenu s aparata unutar sivog područja na sljedećem dijagramu.

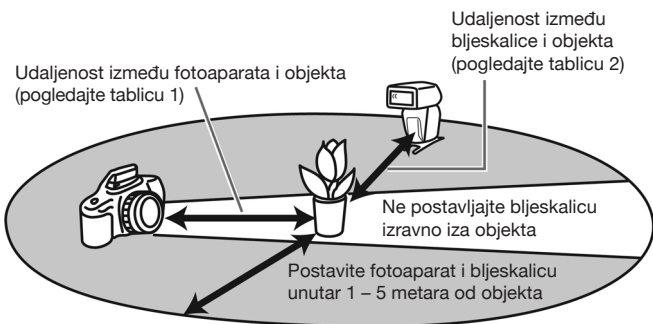

Udaljenost fotoaparata-bljeskalica HVL-F58AM-objekt

| | Udaljenost fotoaparata-objekt (tablica 1) | Udaljenost HVL-F58AM-objekt (tablica 2) | | | | |
|------------------|---|---|---------|---------|----------|----------|
| | | Osim HSS | HSS | | | |
| Brzina zatvarača | Sve brzine zatvarača | Brzina sinkronizacije ili sporije | 1/250 s | 1/500 s | 1/1000 s | 1/2000 s |
| Otvor blende | | | 1 - 3,5 | 1 - 2,5 | 1 - 1,7 | 1 - 1,2 |
| 2,8 | 1,4 - 5 | 1,4 - 5 | 1 - 3,5 | 1 - 2,5 | 1 - 1,7 | 1 - 1,2 |
| 4 | 1 - 5 | 1 - 5 | 1 - 2,5 | 1 - 1,7 | 1 - 1,2 | – |
| 5,6 | 1 - 5 | 1 - 5 | 1 - 1,7 | 1 - 1,2 | – | – |

Jedinica: m

- Udaljenosti u gornjoj tablici podrazumijevaju snimanje uz osjetljivost ISO 100. Koristite li ISO 400, udaljenosti se moraju pomnožiti s dva (uz pretpostavku da je limit 5 metara).
- Domet bljeskalice se ne prikazuje na LCD zaslonu pri bežičnoj primjeni bljeskalice.

Napomene o bežičnom radu

- Tijekom bežičnog rada nije moguće koristiti mjerač bljeskalice ili boja jer će se aktivirati predbljesak.
- Probni bljesak za bežični rad bljeskalice je u trenutno odabranom načinu provjere rada bljeskalice. S [TEST1] se aktivira jedan bljesak, a s [TEST3] tri bljeska. S [TESTM] se bljeskalica aktivira 4 sekunde. Za detalje o provjeri bljeskalice pogledajte "Korisničko podešenje" (str. 74).
- Položaj zuma ove bljeskalice (HVL-F58AM) se automatski podese na 24 mm. Drugi položaji se ne preporučaju.
- U modu bežičnog rada bljeskalice, isključi se ADI mjerenje i automatski se koristi P-TTL mjerenje bljeska (str. 43).
- Nije moguće koristiti višestruki bljesak.
- Ako se u blizini koristi druga bežična bljeskalica, možete promijeniti kanal pomoću korisničkog podešavanja kako biste spriječili smetnje (str. 74).
- Kad snimate u bežičnom modu, u rijetkim slučajevima bljeskalica se može slučajno aktivirati zbog statičkog elektriciteta u prostoru ili elektromagnetskih smetnji. Kad ne koristite bljeskalicu, odaberite [Fn] tipkom MODE.
- Bljeskalica može u rijetkim slučajevima nepravilno osvijetliti scenu jer signalno svjetlo ne seže do objekta i sl. zbog položaja u koji je bljeskalica postavljena u bežičnom načinu rada. U tom slučaju možete spriječiti nepravilno osvjetljavanje promjenom položaja bežične bljeskalice ili promjenom postavke bežičnog kanala u korisničkim podešenjima (str. 74).

Otvaranje i zatvaranje minipostolja

- Minipostolje je sklopivo i treba se otvoriti za uporabu.



Stavljanje i uklanjanje minipostolja

- Kad koristite bljeskalicu odvojeno od fotoaparata, koristite isporučeno minipostolje.

Stavljanje

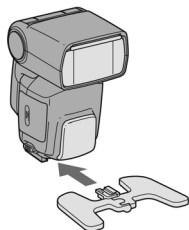

Uklanjanje

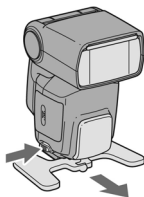

- Bljeskalicu možete učvrstiti na stativ pomoću otvora za stativ na minipostolju. Upotrijebite stativ s vijkom kraćim od 5,5 mm. U suprotnom, nije moguće dovoljno učvrstiti minipostolje pa može doći do oštećenja minipostolja.

- Kad se minipostolje rastavi, pričvrstite jedan njegov dio na osovinu drugog dijela.

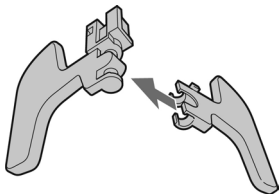

Moguće fotografiranje u bežičnom načinu s ovom bljeskalicom

Uz ovu bljeskalicu mogu se primjenjivati sljedeće metode fotografiranja s bežičnim radom bljeskalice.

[1] Fotografiranje s bljeskalicom u bežičnom načinu kad fotoaparat ima ugrađenu bljeskalicu

Koristite li ugrađenu bljeskalicu fotoaparata kao upravljačku jedinicu, ova bljeskalica može se aktivirati odvojena od fotoaparata.

[2] Fotografiranje s bljeskalicom u bežičnom načinu kad fotoaparat nema ugrađenu bljeskalicu (bez upravljanja količinom osvjetljenja)

Čak i ako fotoaparat nema ugrađenu bljeskalicu, možete fotografirati s bežičnom bljeskalicom tako da ovu bljeskalicu koristite kao upravljačku jedinicu i drugu bljeskalicu kao odvojenu od fotoaparata.

[3] Fotografiranje s bljeskalicom u bežičnom načinu s upravljanjem količinom osvjetljenja

Fotografirati možete s bljeskalicom u bežičnom načinu uz upravljanje količinom osvjetljenja nekih skupina bljeskalica koristeći ovu bljeskalicu kao upravljačku jedinicu.

- (1) Kad koristite HVL-F58AM/HVL-F42AM kao bljeskalicu odvojenu od fotoaparata, možete upravljati količinom osvjetljenja za do 3 skupine ([CTRL], [RMT], [RMT2]). Ovu funkciju možete koristiti s DSLR-A900/A700.
- (2) Kad koristite HVL-F56AM/HVL-F36AM kao bljeskalicu odvojenu od fotoaparata, možete upravljati količinom osvjetljenja za 2 skupine ([CTRL], [RMT]). Ovu funkciju možete koristiti s DSLR-A900.

- Za detalje pogledajte "Kombinacija fotoaparata, odvojene bljeskalice i upravljačke jedinice".
- Možete koristiti nekoliko bljeskalica odvojenih od fotoaparata istodobno.
- Bljeskalica odvojena od fotoaparata aktivira se s razinom snage podešenom na svakoj pojedinoj bljeskalici kad je takva bljeskalica u ručnom modu.
- U ovim uputama "upravljačka jedinica" označava bljeskalicu pričvršćenu na fotoaparata, a "odvojena bljeskalica" označava bljeskalica koja je pri uporabi skinuta s fotoaparata.

Kombinacija fotoaparata, odvojene bljeskalice i upravljačke jedinice

| Vrste | Fotoaparat ^{*1} | Odvojena bljeskalica ^{*1} | Upravljačka jedinica ^{*2} |
|---|---|---|---|
| [1] S ugrađenom bljeskalicom | Sonyjevi digitalni SLR fotoaparati s ugrađenom bljeskalicom | HVL-F58AM/HVL-F42AM/HVL-F56AM/ HVL-F36AM | Ugrađena bljeskalica fotoaparata |
| [2] Bez ugrađene bljeskalice | Fotoaparati bez ugrađene bljeskalice DSLR-A900 | HVL-F58AM ^{*3} /HVL-F42AM | HVL-F58AM: [CTRL1] mod ^{*4} |
| | | HVL-F58AM/HVL-F42AM/HVL-F56AM/ HVL-F36AM | HVL-F58AM: [CTRL2] mod ^{*4*5} |
| [3] Upravljanje količinom osvijetljenja | [3]-(1) Upravljanje za do 3 skupine | DSLR-A700/ DSLR-A900 | HVL-F58AM /HVL-F42AM ^{*6} |
| | [3]-(2) Upravljanje za 2 skupine | DSLR-A900 | HVL-F58AM/HVL-F42AM/HVL-F56AM/ HVL-F36AM |
| | | | HVL-F58AM: [CTRL1] mod ^{*4} |
| | | | HVL-F58AM: [CTRL2] mod ^{*4*5} |

^{*1} Za detalje o fotoaparatima i bljeskalicama koji nisu navedeni pogledajte upute za uporabu konkretnog uređaja.

^{*2} Pri uporabi fotoaparata DSLR-A100/A200/A300/A350, ova bljeskalica se ne može koristiti kao upravljačka jedinica. Ako je bljeskalica već podešena kao upravljačka jedinica, to podešenje će se automatski poništiti. Za druge fotoaparate pogledajte pripadajuće upute za uporabu.

^{*3} Podesite mod bežične upravljačke jedinice/daljinskog upravljača na [RMT].

- *4 Bljeskalica ima dva moda za bežično upravljanje — [CTRL1] i [CTRL2]. Indikator bežičnog upravljanja na LCD zaslonu prikazuje se na sljedeći način.
[CTRL1] mod: [CTRL+]
Odaberite ovaj mod koristite li HVL-F58AM/HVL-F42AM kao bljeskalicu odvojenu od fotoaparata.
[CTRL2] mod: [CTRL]
Odaberite ovaj mod koristite li HVL-F56AM/HVL-F36AM kao bljeskalicu odvojenu od fotoaparata.
Kad mijenjate mod upravljačke jedinice, podesite [C03] u korisničkim podešenjima (str. 74).
- *5 Pri uporabi fotoaparata DSLR-A700, ova bljeskalica se ne može podesiti na [CTRL] (CTRL2). Ako je bljeskalica već podešena na [CTRL], to podešenje će se automatski poništiti. Za druge fotoaparate pogledajte pripadajuće upute za uporabu.
- *6 Kad se HVL-F42AM koristi kao odvojena bljeskalica, svrstana je u skupinu [RMT].

[1] Fotografiranje s bljeskalicom u bežičnom načinu kad fotoaparata ima ugrađenu bljeskalicu

Koristite bljeskalicu skinutu s fotoaparata, uz uporabu svjetla ugrađene bljeskalice kao signala.

Ugrađena bljeskalica



Bljeskalica

1 Pričvrstite bljeskalicu na aparat i uključite je, kao i aparat.

2 Podesite fotoaparata na bežični rad bljeskalice.

- Način podešavanja se razlikuje, ovisno o fotoaparatu. Detalje potražite u uputama za uporabu fotoaparata.
- Kad je aparat podešen na bežični rad, bljeskalica se automatski podesi na isto i na zaslonu je prikazan indikator WL.
- U fotoaparata se prenese informacije o kanalu bljeskalice.
- Razinu svjetla je moguće promijeniti čak i za mod bežičnog rada bljeskalice. Za detalje pogledajte str. 74.

3 Skinite bljeskalicu s aparata i izvucite ugrađenu bljeskalicu.

4 Podesite fotoaparata i bljeskalicu.

- Podesite fotoaparata i bljeskalicu na tamnom mjestu, primjerice u zatvorenom prostoru.
- Pogledajte str. 55 za detalje.

5 Provjerite jesu li ugrađena i ova bljeskalica sasvim napunjene.

- Kad je ugrađena sasvim bljeskalica puna, u tražilu svijetli "⚡".
- Kad je bljeskalica sasvim napunjena u modu bežičnog rada, trepće AF osvjetljenje s prednje strane i tipka TEST svijetli žuto.

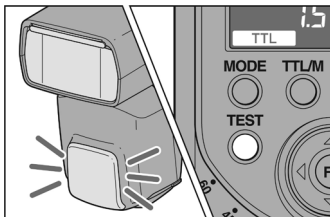

6 Provjerite bljeskalicu pomoću funkcije TEST.

- Mod bežičnog upravljanja bljeskalicom treba biti podešen na [RMT] ili [RMT2].
- Pri fotografiranju s bežičnom bljeskalicom, način provjere rada bljeskalice se razlikuje ovisno o fotoaparatu. Detalje potražite u uputama za uporabu fotoaparata.
- Ako funkcija provjere bljeskalice ne radi, promijenite položaj fotoaparata, bljeskalice ili objekta, ili usmjerite senzor za prijem bežičnog signala prema fotoaparatu.

7 Ponovo provjerite jesu li ugrađena i ova bljeskalica sasvim napunjene i pritisnite okidač za snimanje fotografije.

Podešavanje bežičnog rada samo na bljeskalici

Kad je podešen bežični rad bljeskalice u koraku [1], ako nastavite koristiti istu kombinaciju fotoaparata i bljeskalice bez promjene bežičnog kanala, tada možete također podesiti bljeskalicu i fotoaparat odvojeno na bežični rad.

Podešenje fotoaparata:

Podesite fotoaparat na bežični rad bljeskalice.

Detalje potražite u uputama za uporabu fotoaparata.

Podešenje bljeskalice:

- 1 Pritisnite tipku TTL/M za prikaz indikatora **TTL** ili **MANUAL**.**
 - Kad odaberete **MANUAL**, bljeskalica će se aktivirati s razinom snage koju joj podesite.
- 2 Pritisnite tipku MODE više puta za prikaz indikatora [⚡ WL].**
- 3 Pritisnite tipku Fn.**
- 4 Pritisnite tipku ◀ ili ▶ kako bi počeo treptati indikator [RMT] ili [RMT2].**
- 5 Pritisnite tipku Fn.**
 - Bežični kanal odvojene bljeskalice treba biti podešen na isti kanal kao i upravljačka jedinica. Za detalje o podešavanju bežičnog kanala pogledajte "Korisničko podešenje" (str. 74).

[2] Fotografiranje s bljeskalicom u bežičnom načinu kad fotoaparat nema ugrađenu bljeskalicu

Čak i ako fotoaparat nema ugrađenu bljeskalicu, možete fotografirati s bežičnom bljeskalicom primjenom dviju bljeskalica; jedne koja će se koristiti kao upravljačka jedinica i druge koja će biti odvojena od fotoaparata.

Ova bljeskalica treba se koristiti kao upravljačka jedinica.

Ova bljeskalica



Odvojena bljeskalica

- 1 Podesite fotoaparat, bljeskalicu (upravljačku), bljeskalicu (odvojenu) na bežični rad bljeskalice.**

Podešenje fotoaparata:

Podesite fotoaparat na bežični rad bljeskalice.

Detalje potražite u uputama za uporabu fotoaparata.

Podešenje upravljačke jedinice:

- 1 Pritisnite tipku MODE više puta za prikaz indikatora [⚡ WL].**
- 2 Pritisnite tipku Fn.**
- 3 Pritisnite tipku ◀ ili ▶ kako bi počeo treptati indikator [CTRL].**
- 4 Pritisnite tipku Fn.**

5 Pritisnite tipku ◀ ili ▶ kako bi počeo treptati indikator **RATIO [OFF].**

6 Pritisnite tipku Fn.

- Prikazano je [CTRL+] ili [CTRL].

Podešenje odvojene bljeskalice:

Podesite bežični rad bljeskalice dok je bljeskalica pričvršćena na fotoaparatus i zatim je odspojite s fotoaparata. Detalje potražite u uputama za uporabu isporučena s vanjskom bljeskalicom. Kad se HVL-F58AM koristi kao odvojena bljeskalica, pogledajte 63 i podesite mod bežičnog upravljanja na [RMT].

2 Pričvrstite upravljačku bljeskalicu na fotoaparatus i uključite fotoaparatus te upravljačku i odvojenu bljeskalicu.

3 Podesite fotoaparatus s upravljačkom i odvojenom bljeskalicom.

- Pogledajte str. 55 za detalje.

4 Provjerite jesu li upravljačka i odvojena bljeskalica sasvim napunjene.

- Kad je bljeskalica sasvim napunjena u modu bežičnog rada, trepće AF osvjetljenje s prednje strane i tipka TEST svijetli žuto.

5 Provjerite bljeskalicu pomoću funkcije TEST.

- Način provjere se razlikuje, ovisno o fotoaparatu. Detalje potražite u uputama za uporabu fotoaparata.
- Ako funkcija provjere ne radi, promijenite položaj aparata, bljeskalice ili objekta, ili usmjerite senzor za prijem bežičnog signala prema fotoaparatu. Bežični kanal odvojene bljeskalice treba biti podešen na isti kanal kao i upravljačka jedinica.

6 Ponovo provjerite jesu li upravljačka i odvojena bljeskalica sasvim napunjene i pritisnite okidač za snimanje fotografije.

- Čak i ako je RATIO podešen na [OFF], upravljačka bljeskalica će bljeskati radi prijenosa signala.

[3] Fotografiranje s bljeskalicom u bežičnom načinu s upravljanjem osvjetljenjem

Fotografirati možete s bljeskalicom u bežičnom načinu uz upravljanje količinom osvjetljenja upravljačke i dviju skupina odvojenih bljeskalica (RMT, RMT2).

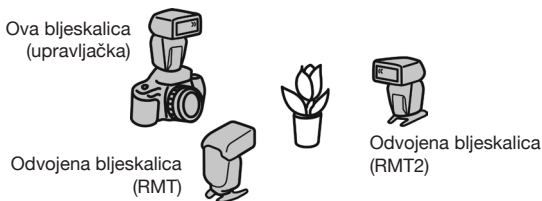

- U skupini s [RMT] može se koristiti bilo koja kombinacija bljeskalica HVL-F58AM/HVL-F42AM/HVL-F56AM/HVL-F36AM. Za [RMT2] se može u skupini koristiti samo bljeskalica HVL-F58AM podešenja na [CTRL1].
- Koristite li HVL-F56AM/HVL-F36AM kao bljeskalicu odvojenu od fotoaparata, podesite mod upravljačke jedinice na [CTRL2]. U modu [CTRL2] možete upravljati količinom osvjetljenja za samo 2 skupine. Za detalje o podešavanju moda upravljačke jedinice pogledajte [C03] u "Korisničko podešenje" (str. 74).
- Cijeli raspon razine snage se prikazuje kad koristite prikaz dometa bljeskalice/frekvencije višestrukog bljeska/snage bljeska na LCD zaslonu za fotografiranje s bljeskalicom u bežičnom načinu s upravljanjem količinom osvjetljenja.

Primjerice:

Kad se prikazuje [4:2:1], bljeskalica iz svake skupine će se aktivirati s razinom snage od 4/7, 2/7 i 1/7 cijele vrijednosti.



1 Podesite fotoaparat, bljeskalicu (upravljačku), bljeskalicu (odvojenu) na bežični rad bljeskalice.

Podešenje fotoaparata:

Podesite fotoaparata na bežični rad bljeskalice.

Detalje potražite u uputama za uporabu fotoaparata.

Podešenje upravljačke jedinice:

- 1 Pritisnite tipku **MODE** više puta za prikaz indikatora [**⚡ WL**].
- 2 Pritisnite tipku **Fn**.
- 3 Pritisnite tipku **◀** ili **▶** kako bi počeo treptati indikator [**CTRL**].
- 4 Pritisnite tipku **Fn**.
- 5 Pritisnite tipku **◀** ili **▶** kako bi počeo treptati indikator **RATIO** [**ON**].
- 6 Pritisnite tipku **Fn**.
- 7 Pritisnite tipku **△** ili **▽** za odabir količine osvjetljenja.
 - Moguće je podesiti sljedeće količine osvjetljenja.
1, 2, 4, 8, 16, --*
* Kad je količina osvjetljenja podešena [--], bljeskalica se ne može aktivirati.
- 8 Pritisnite tipku **◀** ili **▶** za odabir količine osvjetljenja upravljačke i odvojenih bljeskalica (**RMT**, **RMT2**).
 - Podesite na bljeskalici razinu snage na [--] kad ne želite da se neka odvojena bljeskalica (**RMT/RMT2**) aktivira kad se koristi s upravljačkom jedinicom nakon što ste tu bljeskalicu podesili na [**CTRL1**].
- 9 Pritisnite tipku **Fn**.
- 10 Pritisnite tipku **TTL/M** za prikaz indikatora **TTL**.
 - Kad je odabrano **MANUAL**, koristi se ručno podešavanje bljeskalice s upravljanjem količinom osvjetljenja.

Podešenje odvojene bljeskalice:

Podesite bežični rad bljeskalice dok je bljeskalica pričvršćena na fotoaparati i zatim je odspojite s fotoaparata. Detalje potražite u uputama za uporabu isporučenima s vanjskom bljeskalicom. Kad se HVL-F58AM koristi kao odvojena bljeskalica, pogledajte 63.

2 Pričvrstite upravljačku bljeskalicu na fotoaparati i uključite fotoaparati te upravljačku i odvojenu bljeskalicu.

3 Podesite fotoaparati s upravljačkom i odvojenom bljeskalicom.

- Pogledajte str. 55 za detalje.

4 Provjerite jesu li upravljačka i odvojena bljeskalica sasvim napunjene.

- Kad je bljeskalica sasvim napunjena u modu bežičnog rada, trepće AF osvjetljenje s prednje strane i tipka TEST svijetli žuto.

5 Provjerite bljeskalicu pomoću funkcije TEST.

- Način provjere se razlikuje, ovisno o fotoaparatu. Detalje potražite u uputama za uporabu fotoaparata.
- Ako funkcija provjere ne radi, promijenite položaj fotoaparata, bljeskalice ili objekta, ili usmjerite senzor za prijem bežičnog signala prema fotoaparatu. Bežični kanal odvojene bljeskalice treba biti podešen na isti kanal kao i upravljačka jedinica.

6 Ponovo provjerite jesu li upravljačka i odvojena bljeskalica sasvim napunjene i pritisnite okidač za snimanje fotografije.

Povezivanje fotoaparata i bljeskalice kabelom

Uporaba kabela FA-CC1AM (opcija) omogućuje fotografiranje s bljeskalicom odvojenom od fotoaparata. Moguće je spojiti do četiri bljeskalice. Mogućnost fotografiranja bez brige o postavljanju bljeskalice pruža znatnu slobodu pri kreiranju raznovrsnih efekata sjena na objektu.

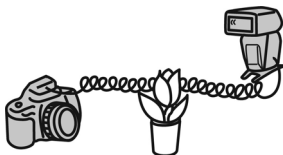

- Bljeskalice s pomoćnim priključnicama mogu se spojiti izravno.

1 Skinite pokrov priključnice.

2 Spojite kabel u pomoćnu priključnicu.

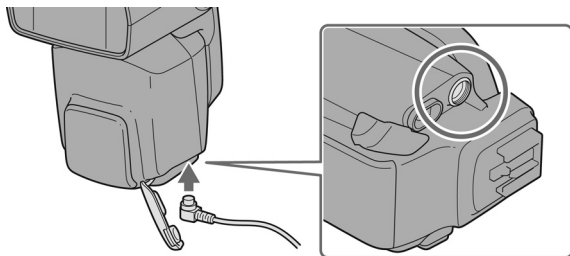

- U ovom modu, ADI mjerenje će se isključiti i automatski će se koristiti mjerenje kroz objektiv s predbljeskom (TTL) (str. 43).
- Brza sinkronizacija u P modu ne može se koristiti kad je bljeskalica spojena na fotoaparat kabelom FA-CC1AM (opcija).
- U TTL načinu rada bljeskalice, sve bljeskalice imaju istu razinu snage.
- Pri fotografiranju s odvojenom bljeskalicom spojenom kabelom, automatski se poništi mod bežičnog upravljanja i ne možete koristiti fotografiranje s bljeskalicom s upravljanjem količinom osvjetljenja.

Uporaba vanjskog baterijskog adaptera

Možete koristiti vanjski baterijski adapter FA-EB1AM (opcija) kao vanjski izvor napajanja.

- 1 Skinite pokrov priključnice.**
- 2 Umetnite priključak spojnog kabela u priključnicu za vanjsko napajanje.**

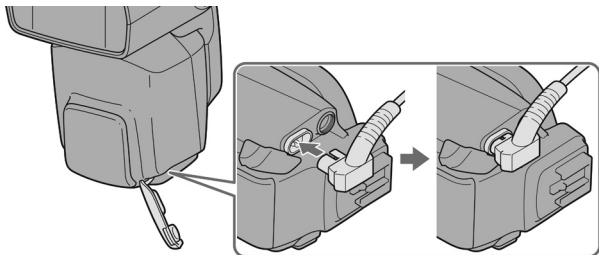

- Vanjski baterijski adapter ili kabel za ovu bljeskalicu spajajte na priključnicu za vanjsko napajanje ili na pomoćne priključnice.

AF osvjetljenje

Pri slabijem osvjetljenju ili kad je kontrast nizak, kad pritisnete okidač dopola za automatsko izoštravanje, zasvijetlit će crvena žaruljica na prednjoj strani bljeskalice. To je AF osvjetljenje koje se koristi kao pomoć pri automatskom izoštravanju.

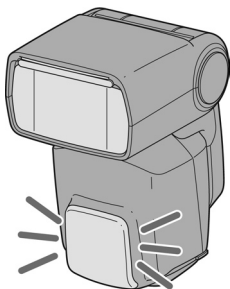

- AF osvjetljenje radi čak i kad je na LCD zaslonu prikazano [Ⓛ].
- AF osvjetljenje fotoaparata se isključuje kad radi AF osvjetljenje bljeskalice.
- AF osvjetljenje ne radi kad se koristi funkcija Continuous AF, odnosno kad kontinuirano izoštravate pokretni objekt.
- AF osvjetljenje možda neće raditi ako je žarišna duljina objektiva veća od 300 mm. Bljeskalica neće raditi kad je skinete s fotoaparata.

Resetiranje na standardna podešenja

Pritisnite tipku **MODE** i **TTL/M** zajedno tri sekunde.

Većina funkcija bljeskalice vrati se na standardna podešenja.

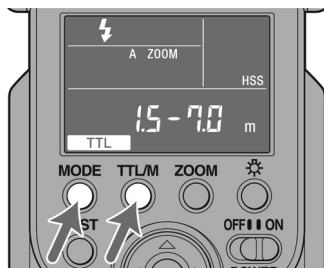

| Opcija | Standardna podešenja | Stranica |
|--|--------------------------|----------|
| Uključenje/isključenje bljeskalice | Uključena (⚡ Auto ili ⚡) | 22 |
| Pokrivenost bljeskalicom (zum) | Automatski zum (105 mm) | 32 |
| Mod bljeskalice (TTL/M/MULTI) | TTL | 43, 48 |
| Bežični rad bljeskalice (WL) | RMT | 54 |
| Količina osvjetljenja | 1:1:1 | 66 |
| Razina snage u TTL/M (LEVEL) | 1/1 | 43, 48 |
| Razina snage višestrukog bljeska (LEVEL) | 1/32 | 48 |
| Frekvencija višestrukog bljeska (Hz) | 5 | 48 |
| Ponavljanje višestrukog bljeska (TIMES) | 10 | 48 |

Korisničko podešenje se ne resetira.

Korisničko podešenje

Možda ćete trebati promijeniti razne postavke bljeskalice.

Moguće je promijeniti sljedećih osam stavki.

- Podešenje za HSS (uključeno/isključeno)
- Podešavanje bežičnog kanala (kanali 1 – 4)
- Podešenje bežičnog upravljanja (1/2)
- Modovi snimanja u kojima je moguće podesiti ručni mod bljeskalice ili višestruki bljesak (samo M mod/svi modovi)
- Podešenje probnog bljeska (jednom/3 puta/4 sekunde)
- Vrijeme do isključenja (30 sekundi/3 minute/30 minuta/bez podešenja)
- Vrijeme do isključenja pri uporabi bežičnog rada bljeskalice (60 minuta/bez podešenja)
- Jedinice dometa bljeskalice (m/ft)

Izvođenje korisničkog podešavanja

Korisničko podešenje mijenja se na sljedeći način.

1 Pritisnite tipku Fn 3 sekunde dok je preklopka POWER podešena na ON.

- Prikazana je prva opcija (podešavanje opcije HSS).

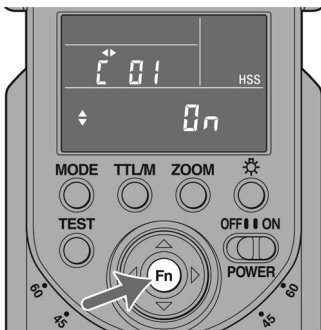

2 Pritisnite tipku ◀ ili ▶ za odabir opcije.

Za detalje o svakoj postavci pogledajte "Promjena korisničkog podešenja" (str. 78).

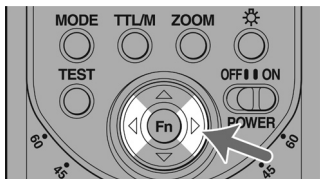

3 Pritisnite tipku Fn za dovršetak korisničkog podešavanja.

- Na zaslon se vrati izvorni prikaz.
- Kad za korisnička podešenja C03, C04, C06 ili C07 nije odabrana standardna postavka, na zaslonu ostaje .
- Odabrana podešenja se zadrže čak i kad je bljeskalica isključena, ili je izvađena baterija.

Odaberite tipkom Δ ili ∇

C01. HSS podešenje



Uključen



Isključen

C02. Podešavanje bežičnog kanala



Kanal 1



Kanal 2



Kanal 3



Kanal 4

C03. Podešenje bežičnog upravljanja



Control 1



Control 2

C04. Mod snimanja u kojem je moguće podesiti ručni mod bljeskalice ili višestruki bljesak



Samo M mod



Svi modovi

Odaberite tipkom Δ ili ∇

Odaberite tipkom Δ ili ▽

C05. Podešenje provjere bljeskalice

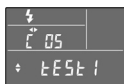

Jednom

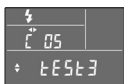

3 puta

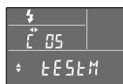

4 sekunde

C06. Vrijeme do isključenja

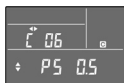

30 sekunde

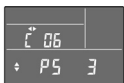

3 minute



30 minute

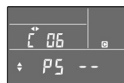

bez podešenja

C07. Vrijeme do isključenja pri uporabi bežičnog rada bljeskalice



60 minute



bez podešenja

C08. Jedinice za domet bljeskalice



m



ft

Odaberite tipkom Δ ili ▽

Primjena

Nastavak na sljedećoj stranici

Promjena korisničkog podešenja

Slijedi objašnjenje postupka promjene svakog korisničkog podešenja navedenog u nastavku.

Za podešavanje brze sinkronizacije (C01)

Možete podesiti brzu sinkronizaciju.

Pritisnite tipku Δ ili ∇ za odabir [ON].

- Na zaslonu se izmjenjuju [ON] i [OFF].
- Bljeskalica se automatski podešava na brzu sinkronizaciju kad je brzina okidača veća od brzine sinkronizacije bljeskalice. Brzina sinkronizacije bljeskalice može se razlikovati ovisno o fotoaparatu. Detalje o brzini sinkronizacije bljeskalice potražite u uputama za uporabu fotoaparata.
- Savjetujemo fotografiranje na svijetlim mjestima.
- Brza sinkronizacija ne može se koristiti s neizravnom bljeskalicom.
- Kad koristite mjerač bljeska ili boje, ne savjetuje se brza sinkronizacija jer onemogućuje postizanje pravilne ekspozicije i boje.
- Uz primjenu brze sinkronizacije domet bljeskalice postaje kraći nego kod normalnog fotografiranja s bljeskalicom. Pazite da objekt bude u dometu bljeskalice.
- Pri fotografiranju uz uporabu bljeskalice možete također koristiti brzu sinkronizaciju.
- Odaberete li [OFF], brza sinkronizacija se poništi. Kad je isključena brza sinkronizacija, brzina zatvarača ne može se podesiti na vrijednost veću od brze sinkronizacije.

Za promjenu podešenja kanala bežične bljeskalice (C02)

Možete promijeniti bežični kanal kako biste spriječili smetnje uslijed uporabe druge bljeskalice u blizini.

Pritisnite tipku Δ ili ∇ za odabir željenog podešenja.

- Prikaz se mijenja sljedećim redom.
[CH-1] \leftrightarrow [CH-2] \leftrightarrow [CH-3] \leftrightarrow [CH-4] \leftrightarrow ...
- Pričvrstite bljeskalicu na fotoaparat i pritisnite okidač dopola nakon promjene kanala.

Za odabir načina bežičnog upravljanja (C03)

Možete promijeniti način bežičnog upravljanja. Bljeskalica ima dva moda za bežično upravljanje — [CTRL1] i [CTRL2]. Indikator bežičnog upravljanja na LCD zaslonu prikazuje se na sljedeći način.

[CTRL1] mod: [CTRL+]

Odaberite ovaj mod koristite li HVL-F58AM/HVL-F42AM kao bljeskalicu odvojenu od fotoaparata.

[CTRL2] mod: [CTRL]

Odaberite ovaj mod koristite li HVL-F56AM/HVL-F36AM kao bljeskalicu odvojenu od fotoaparata.

Pritisnite tipku Δ ili ∇ za odabir načina bežičnog upravljanja.

- Na zaslonu se izmjenjuju [CTRL1] i [CTRL2].

Za promjenu načina snimanja koji može koristiti ručno podešavanje bljeskalice (M) i mod višestrukog bljeska (C04).

Možete promijeniti način snimanja koji može koristiti ručno podešavanje bljeskalice (M) i mod višestrukog bljeska (C04).

Pritisnite tipku Δ ili ∇ za odabir načina snimanja koji može koristiti ručno podešavanje bljeskalice i mod višestrukog bljeska.

- Prikaz se mijenja na sljedeći način.
M: (odgovara samo modu M na fotoaparatu)
PASM: (odgovara svim modovima fotoaparata)
- Kad je odabrano [PASM], ručno podešavanje bljeskalice i mod višestrukog bljeska mogu se koristiti u svim modovima snimanja na fotoaparatu. Pravilna ekspozicija se možda neće moći postići kod fotografiranja u svim drugim modovima osim M moda, stoga se preporuča uporaba M moda na fotoaparatu.
- Bljeskalica je podešena na TTL mod kad je fotoaparat podešen na [AUTO] način snimanja.

Za promjenu načina provjere bljeskalice (C05)

Primjenom funkcije provjere bljeskalice možete promijeniti način aktivacije bljeskova.

Pritisnite tipku Δ ili ∇ za odabir željenog podešenja provjere bljeskalice.

- Prikaz se mijenja sljedećim redom.
[TEST1] \leftrightarrow [TEST3] \leftrightarrow [TESTM] \leftrightarrow ...
[TEST1] : jedan bljesak s podešenom razinom svjetla.
[TEST3] : tri bljeska određenom snagom.
[TESTM] : aktivira se 4 sekunde određenom snagom.

Za promjenu vremena do isključenja (C06)

Možete promijeniti vrijeme do isključenja.

Pritisnite tipku Δ ili ∇ za odabir željenog vremena do isključenja.

- Prikaz se mijenja sljedećim redom.
[PS 0.5] \leftrightarrow [PS 3] \leftrightarrow [PS 30] \leftrightarrow [PS --] \leftrightarrow [PS 0.5] \leftrightarrow ...
[PS 0.5] : mijenja vrijeme do isključenja na 30 sekundi.
[PS 3] : mijenja vrijeme do isključenja na 3 minute.
[PS 30] : mijenja vrijeme do isključenja na 30 minute.
[PS --] : isključuje štedni mod.

Za promjenu vremena do isključenja pri uporabi bežičnog rada bljeskalice (C07)

Možete promijeniti vrijeme do isključenja pri uporabi bežičnog rada bljeskalice.

Pritisnite tipku Δ ili ∇ za odabir željenog vremena do isključenja pri uporabi bežičnog moda bljeskalice.

- Na zaslonu se izmjenjuju [PS 60] i [PS --].
[PS 60] : mijenja vrijeme do isključenja na 60 minute.
[PS --] : isključuje štedni mod.

Za promjenu jedinica za domet bljeskalice (C08)

Možete promijeniti jedinice koje se prikazuju za domet bljeskalice.

Pritisnite tipku Δ ili ∇ za odabir jedinica.

- Na zaslonu se izmjenjuju [m] i [ft].

Napomene o uporabi

Tijekom snimanja

- Ova bljeskalica generira snažno svjetlo i stoga se ne smije koristiti izravno ispred očiju.
- Kako biste smanjili pregrijavanje te trošenje fotoaparata i bljeskalice, nemojte bljeskalicu koristiti 20 puta zaredom ili s kratkim pauzama. (kad je razina snage 1/32, 40 puta zaredom.)
Ako se bljeskalica aktivirala do ograničenja u brzom nizu, prekinite uporabu i ostavite da se ohladi barem 10 minuta.
- Pričvrstite fotoaparat dok je bljeskalica isključena.
U protivnom možete uzrokovati kvar bljeskalice ili primjenu neodgovarajućeg osvjetljenja, a snažno svjetlo vam može oštetiti oči.
- Nemojte koristiti bljeskalicu blizu ljudi pri rotiranju glave bljeskalice tijekom fotografiranja s neizravnim osvjetljenjem. Svjetlo bljeskalice može oštetiti oči, a vruća bljeskalica može izazvati opekline.

Baterije

- Indikator baterija na LCD zaslonu može pokazivati da je njihov kapacitet manji od stvarnog, što ovisi o temperaturi i uvjetima pohranjivanja. Prikazani indikator razine baterije će pokazivati pravilnu vrijednost nakon nekoliko uporaba bljeskalice.
- Nikal-metal hidridne baterije odjednom se mogu isprazniti. Ako počne treptati indikator slabe baterije ili se bljeskalica više ne može koristiti, zamijenite baterije ili ih napunite.
- Efikasnost i broj bljeskova nakon stavljanja novih baterija može se razlikovati od vrijednosti navedenih u tablici, ovisno o datumu proizvodnje baterija.

- Baterije pri mijenjanju izvadite tek nekoliko minuta nakon isključenja bljeskalice. Baterije mogu ovisno o vrsti biti vruće. Izvadite ih pažljivo.
- Uklonite i spremite baterije kad ih ne namjeravate koristiti duže vrijeme.

Temperatura

- Ova bljeskalica se može koristiti pri temperaturama između 0°C i 40°C.
- Nemojte je izlagati ekstremno visokim temperaturama (primjerice na izravnom suncu unutar vozila) ili prekomjernoj vlazi.
- Kako biste spriječili kondenziranje vlage na bljeskalici, stavite je u zatvorenu plastičnu vrećicu prilikom prenošenja iz hladnog u topli prostor. Prije vađenja iz vrećice ostavite je da dosegne sobnu temperaturu.
- Kapacitet baterija se smanjuje na niskim temperaturama. Prilikom snimanja za hladna vremena, držite aparat i baterije na toplome, primjerice u džepu. Indikator slabe baterije može zasvijetliti čak i kad je za hladna vremena u baterijama ostalo nešto napona. One će povratiti nešto kapaciteta kad se zagriju na normalnu radnu temperaturu.
- Ova bljeskalica nije vodonepropusna. Pazite da ne dođe u doticaj s vodom ili pijeskom, primjerice pri uporabi na plaži. Doticaj s vodom, pijeskom, prašinom ili solju može uzrokovati kvar.

Održavanje

Skinite bljeskalicu s fotoaparata. Očistite je mekom i suhom krpom. Ako je bila u kontaktu s pijeskom, brisanje može oštetiti njezinu površinu, pa je stoga treba očistiti pomoću pihaljke. U slučaju tvrdokornih mrlja, koristite krpom koju ste navlažili otopinom blagog sredstva za čišćenje, očistite bljeskalicu i osušite je suhom krpom. Nikad nemojte koristiti agresivna otapala, primjerice razrjeđivač ili benzin, jer bi mogli oštetiti površinu.

Tehnički podaci

Brojka vodilja

Standardni rad bljeskalice (ISO100)

Ručno podešavanje bljeskalice/35mm-format

| Razina snage | Pokrivenost bljeskalicom (mm) | | | | | | |
|--------------|-------------------------------|------|------|------|------|------|------|
| | 16* | 24 | 28 | 35 | 50 | 70 | 105 |
| 1/1 | 17 | 29 | 31 | 36 | 42 | 48 | 58 |
| 1/2 | 11,9 | 20,8 | 21,8 | 25,1 | 29,6 | 34,2 | 41,0 |
| 1/4 | 8,4 | 14,7 | 15,4 | 17,8 | 20,9 | 24,2 | 29,0 |
| 1/8 | 5,9 | 10,4 | 10,9 | 12,6 | 14,8 | 17,1 | 20,5 |
| 1/16 | 4,2 | 7,4 | 7,7 | 8,9 | 10,5 | 12,1 | 14,5 |
| 1/32 | 3,0 | 5,2 | 5,4 | 6,3 | 7,4 | 8,6 | 10,3 |

* Kad je pričvršćen širokokutni panel.

APS-C format

| Razina snage | Pokrivenost bljeskalicom (mm) | | | | | | |
|--------------|-------------------------------|------|------|------|------|------|------|
| | 16* | 24 | 28 | 35 | 50 | 70 | 105 |
| 1/1 | 17 | 31 | 36 | 42 | 48 | 52 | 58 |
| 1/2 | 11,9 | 21,8 | 25,1 | 29,6 | 34,2 | 36,8 | 41,0 |
| 1/4 | 8,4 | 15,4 | 17,8 | 20,9 | 24,2 | 26,0 | 29,0 |
| 1/8 | 5,9 | 10,9 | 12,6 | 14,8 | 17,1 | 18,4 | 20,5 |
| 1/16 | 4,2 | 7,7 | 8,9 | 10,5 | 12,1 | 13,0 | 14,5 |
| 1/32 | 3,0 | 5,4 | 6,3 | 7,4 | 8,6 | 9,2 | 10,3 |

* Kad je pričvršćen širokokutni panel.

Dometi bljeskalice uz uporabu funkcije HSS (ISO 100)

Ručno podešavanje bljeskalice/35mm-format

| Brzina zatvarača | Pokrivenost bljeskalicom (mm) | | | | | | |
|------------------|-------------------------------|------|------|------|------|------|------|
| | 16* | 24 | 28 | 35 | 50 | 70 | 105 |
| 1/250 | 6,7 | 11,8 | 12,9 | 14,8 | 17,3 | 19,5 | 22,4 |
| 1/500 | 4,7 | 8,4 | 9,1 | 10,5 | 12,2 | 13,8 | 15,9 |
| 1/1000 | 3,3 | 5,9 | 6,4 | 7,4 | 8,6 | 9,8 | 11,2 |
| 1/2000 | 2,4 | 4,2 | 4,6 | 5,2 | 6,1 | 6,9 | 7,9 |
| 1/4000 | 1,7 | 3,0 | 3,2 | 3,7 | 4,3 | 4,9 | 5,6 |
| 1/8000 | 1,2 | 2,1 | 2,3 | 2,6 | 3,1 | 3,5 | 4,0 |
| 1/12000 | 0,8 | 1,5 | 1,6 | 1,8 | 2,2 | 2,4 | 2,8 |

* Kad je pričvršćen širokokutni panel.

APS-C format

| Brzina zatvarača | Pokrivenost bljeskalicom (mm) | | | | | | |
|------------------|-------------------------------|------|------|------|------|------|------|
| | 16* | 24 | 28 | 35 | 50 | 70 | 105 |
| 1/250 | 6,7 | 12,9 | 14,8 | 17,3 | 19,5 | 20,9 | 22,4 |
| 1/500 | 4,7 | 9,1 | 10,5 | 12,2 | 13,8 | 14,8 | 15,9 |
| 1/1000 | 3,3 | 6,4 | 7,4 | 8,6 | 9,8 | 10,5 | 11,2 |
| 1/2000 | 2,4 | 4,6 | 5,2 | 6,1 | 6,9 | 7,4 | 7,9 |
| 1/4000 | 1,7 | 3,2 | 3,7 | 4,3 | 4,9 | 5,2 | 5,6 |
| 1/8000 | 1,2 | 2,3 | 2,6 | 3,1 | 3,5 | 3,7 | 4,0 |
| 1/12000 | 0,8 | 1,6 | 1,8 | 2,2 | 2,4 | 2,6 | 2,8 |

* Kad je pričvršćen širokokutni panel.

Frekvencija/Ponavljanje

| | Alkalne | Nikal-hidridne (2500 mAh) |
|-------------------------|---------------------|---------------------------|
| Frekvencija (s) | Pribl. 0,1 - 5 | Pribl. 0,1 - 3 |
| Ponavljanje (broj puta) | Pribl. 100 ili više | Pribl. 200 ili više |

- Ponavljanje je približan broj aktiviranja bljeskalice prije no što se baterija sasvim isprazni.

| | |
|-----------------------|---|
| Kontinuirani rad | 40 bljeskova, 5 bljeskova u sekundi (Standardni rad, razina snage 1/32, 105 mm, nikal-metal hidridne baterije) |
| AF osvjtljenje | Automatsko aktiviranje pri niskom kontrastu i slabom svjetlu Radni domet (s 50 mm objektivom na modelu DSLR-A700) Središte kadra: 0,5 m – 10 m Rubovi kadra: 0,5 m – 3 m |
| Kontrola bljeskalice | Predbljesak, TTL izravno mjerenje |
| Dimenzije (približno) | Š 77 × V 147 × D 106 mm |
| Masa (približno) | 440 g (bez baterija) |
| Napajanje | DC 6 V |
| Preporučene baterije | Četiri AA alkalne baterije. Četiri AA punjive nikal-metal hidridne (Ni-MH) baterije |
| Isporučeni pribor | Bljeskalica (1), minipostolje (1), navlaka (1), dokumentacija |

Funkcije navedene u ovim uputama ovise o uvjetima ispitivanja u našoj tvrtki. Dizajn i tehnički podaci podložni su promjeni bez najave. Proizvođač ne preuzima odgovornost za eventualne tiskarske pogreške.

Zaštićeni znak

α je zaštićeni znak tvrtke Sony Corporation.

<http://www.sony.net/>