

Hjemmebiograf- system

Betjeningsvejledning

Introduktion

Afspilningsindstillinger

Bluetooth-funktion

Surroundfunktion

Avancerede indstillinger

Yderligere oplysninger

ADVARSEL

Anbring ikke apparatet i et trangt rum, f.eks. en bogreol eller et indbygget skab.

For at forhindre brand må apparatets ventilationsåbninger ikke dækkes til med aviser, duge, gardiner osv. Udsæt ikke apparatet for åben ild (f.eks. tændte stearinlys).

For at forhindre brand eller elektrisk stød må dette apparat ikke udsættes for dryp eller sprøjt, og der må ikke anbringes genstande, der indeholder væsker, f.eks. vaser, på apparatet.

Enheden er stadig tilsluttet strømkilden, så længe den er tilsluttet stikkontakten i væggen, selvom selve enheden er slukket.

Da strømforsyningsstikket bruges til at koble apparatet fra strømforsyningsnettet, skal enheden kobles til en stikkontakt med nem adgang. Hvis apparatet ikke reagerer som forventet, skal du straks tage stikket ud af stikkontakten i væggen.

Udsæt ikke batterier eller apparater, der har batterier installeret, for kraftig varme, som f.eks. solskin eller ild.

Kun til brug indendørs.

Om lydbjælken (SA-CT260)

Navnepladen og fremstillingsdatoen findes på den bagerste overflade, der vender skråt nedad.

Meddelelse til kunder: Følgende informationer er kun gældende for udstyr, der er solgt i lande, hvor EU-direktiverne gælder.

Produktproducent: Sony Corporation, 1-7-1 Konan Minato-ku Tokyo, 108-0075 Japan. Den autoriserede repræsentant for EMC og

produksikkerhed er Sony Deutschland GmbH, Hedelfinger Strasse 61, 70327 Stuttgart, Tyskland. Hvad angår spørgsmål vedrørende service eller garanti, henvises der til adresserne i særskilte service- eller garantidokumenter.



Sony Corp. erklærer hermed, at dette udstyr er i overensstemmelse med de nødvendige krav og andre relevante bestemmelser i direktivet 1999/5/EC.

Hvis du ønsker flere oplysninger, kan du gå til følgende URL:
<http://www.compliance.sony.de/>

For kunder, der bruger dette produkt i følgende lande:

Norge:

Brug af dette radioudstyr er ikke tilladt i det geografiske område i en radius af 20 km fra centrum i Ny-Alesund, Svalbard.

Italien: Brug af RLAN-netværket er underlagt følgende bestemmelser:

- I forbindelse med privat anvendelse: Lovgivende forordning nr. 259 af 1.8.2003 i loven om elektronisk kommunikation. Særlig artikel 104, der angiver, hvornår en forudgående generel tilladelse er påkrævet, og artikel 105, der angiver, når fri anvendelse er tilladt;
- I forbindelse med befolkningens RLAN-adgang til teleselskabernes netværk og tjenester: Ministeriel forordning af 28.5.2003 med senere ændringer, og artikel 25 (generel tilladelse til anvendelse af elektroniske kommunikationsnetværk og -tjenester) i loven om elektronisk kommunikation.



Bortskaffelse af elektriske og elektroniske produkter (gælder i EU og andre europæiske lande med egne indsamlings-systemer)

Dette symbol på produktet eller pakken med produktet angiver, at produktet ikke må bortskaffes som husholdningsaffald. Det skal i stedet indleveres på en deponeringsplads specielt indrettet til opsamling af elektrisk og elektronisk udstyr, der skal genindvindes. Ved at sikre, at produktet bortskaffes korrekt, forebygges de eventuelle negative miljø- og sundhedsskadelige påvirkninger, som en ukorrekt affaldshåndtering af produktet kan forårsage. Genindvinding af materialer vil medvirke til at bevare naturens ressourcer. Yderligere oplysninger om genindvinding af dette produkt kan fås hos myndighederne, det lokale renovationselskab eller butikken, hvor produktet er købt.



Bortskaffelse af brugte batterier (gælder i EU og andre europæiske lande med separate opsamlings-systemer)

Dette symbol på batteriet eller pakken angiver, at det batteri, der fulgte med produktet, ikke må bortskaffes som husholdningsaffald. På nogle batterier bliver dette symbol muligvis brugt sammen med et kemisk symbol. Det kemiske symbol for kviksølv (Hg) eller bly (Pb) er angivet, hvis batteriet indeholder mere end 0,0005 % kviksølv eller 0,004 % bly. Ved at sikre, at batterierne bortskaffes korrekt, forebygges de eventuelle negative miljø- og sundhedsskadelige påvirkninger, som en ukorrekt affaldshåndtering af batteriet kan forårsage. Genindvinding af materialerne vil medvirke til at bevare naturens ressourcer.

I tilfælde af produkter, der af sikkerheds-, ydelses- eller dataintegritetsmæssige årsager kræver permanent tilslutning til et indbygget batteri, må det pågældende batteri kun udskiftes af en kvalificeret tekniker.

For at sikre, at batteriet bliver behandlet korrekt, skal produktet indleveres på en deponeringsplads specielt indrettet til opsamling af elektrisk og elektronisk udstyr, der skal genindvindes.

For alle andre batterier henvises der til afsnittet om, hvordan batteriet tages ud af produktet på en sikker måde. Indlever batteriet på en deponeringsplads specielt indrettet til genindvinding af brugte batterier. Yderligere oplysninger om genindvinding af dette produkt eller batteri kan fås hos myndighederne, det lokale renovationselskab eller butikken, hvor produktet er købt.

Forholdsregler

Sikkerhed

- Hvis der kommer væske eller faste genstande ned i systemet, skal du afbryde strømmen til systemet og få det kontrolleret af en kvalificeret tekniker, før det bruges igen.
- Undlad at træde op på lydbjælken eller subwooferen, da du kan falde ned og beskadige dig selv eller systemet.

Strømkilder

- Kontroller før betjening af systemet, at driftsspændingen er identisk med den lokale strømforsyning. Driftsspændingen er angivet på navnepladen på bagsiden af lydbjælken.
- Hvis du ikke skal anvende systemet i længere tid, skal du tage systemstikket ud af stikkontakten i væggen. Hvis du vil tage stikket ud af stikkontakten, skal du trække i selve stikket, aldrig i ledningen.
- Af sikkerhedsmæssige årsager er det ene flade stik bredere end det andet og kan kun sættes i vægstikket på én måde. Hvis du ikke kan sætte stikket helt ind i stikkontakten, skal du kontakte din forhandler.
- Netledningen må kun udskiftes af faguddannet servicepersonale.

Opvarmning

Selvom systemet bliver varmt under drift, er dette ikke en fejl. Hvis du fortsætter med at bruge dette system ved høj lydstyrke, kan systemtemperaturen på bagsiden og bunden stige betragteligt. Lad være med at berøre systemet, så du ikke brænder dig.

Placering

- Anbring systemet på et sted med rigelig ventilation for at undgå overophedning og for at forlænge systemets levetid.
- Anbring ikke systemet på et sted i nærheden af varmekilder eller på et sted med direkte sollys, meget støv eller mekaniske vibrationer.

- Læg ikke noget bagerst på lydbjælken, som kan blokere ventilationsåbningerne og forårsage fejl.
- Hvis systemet anvendes i kombination med et TV, en videobåndoptager eller kassetteafspiller, kan der opstå støj, og billedkvaliteten kan blive forringet. I dette tilfælde skal systemet flyttes væk fra TV'et, videobåndoptageren eller kassetteafspilleren.
- Vær forsigtig ved placering af systemet på overflader, der er specialbehandlet (med voks, olie, polish osv.), da der kan opstå pletter eller misfarvning af overfladen.
- Pas på ikke at beskadige hjørnerne af lydbjælken eller subwooferen.

Betjening

Før du tilslutter andet udstyr, skal du sørge for at slukke systemet og tage stikket ud.

Hvis der opstår farveforstyrrelser på en TV-skærm i nærheden

Der kan observeres farveforstyrrelser på visse typer TV.

Hvis du observerer farveforstyrrelser...

Sluk for TV'et og tænd det igen efter 15 til 30 minutter.

Hvis farveforstyrrelserne observeres igen...

Anbring systemet længere fra TV'et.

Rengøring

Rengør systemet med en blød tør klud. Du må ikke bruge skuresvampe, skurepulver eller opløsningsmidler, f.eks. sprit eller rensbenzin.

Hvis du har eventuelle spørgsmål eller problemer vedrørende dit system, skal du kontakte den nærmeste Sony-forhandler.

Ophavsret

Denne model indeholder Dolby* Digital og Pro Logic Sound og DTS** Digital Surround System.

- * Fremstillet på licens fra Dolby Laboratories. Dolby, Pro Logic og det dobbelte D-symbol er varemærker tilhørende Dolby Laboratories.
- ** Fremstillet under licens i henhold til følgende amerikanske patentnumre: 5,956,674; 5,974,380; 6,487,535 og andre udstedte eller anmeldte patenter i USA eller andre steder. DTS, symbolet og DTS og symbolet sammen er registrerede varemærker og DTS Digital Surround og DTS-logoer er varemærke tilhørende DTS, Inc. Produktet indeholder software. © DTS, Inc. Alle rettigheder forbeholdes.

Bluetooth[®]-varemærket og -logoer er registrerede varemærker, der ejes af Bluetooth SIG, Inc. og eventuel brug af sådanne varemærker af Sony Corporation er underlagt licens.

Andre varemærker og varemærkenavne tilhører deres respektive ejere.

Trådløs *Bluetooth*-teknologi

Trådløs *Bluetooth*-teknologi er en korttrækkende, trådløs teknologi, der sammenkæder digitale enheder, f.eks. personlige computere og digitale kameraer. Ved brug af trådløs *Bluetooth*-teknologi kan du betjene enheder inden for et område på ca. 10 meter.

Den trådløse *Bluetooth*-teknologi bruges i almindelighed mellem to enheder, men en enkelt enhed kan tilsluttes flere enheder.

Du behøver ikke kabler for at oprette forbindelse, som du gør med en USB-forbindelse, og du behøver ikke at placere enhederne over for hindanden, som du gør ved trådløs infrarød teknologi. Du kan bruge teknologi med en *Bluetooth*-enhed i din taske eller lomme.

Trådløs *Bluetooth*-teknologi er en global standard, der understøttes af tusinder af virksomheder. Disse virksomheder fremstiller produkter, der opfylder den globale standard.

Understøttet Bluetooth-version og profiler

Profil refererer til et standardsæt med funktioner i forskellige *Bluetooth*-produktfunktioner. Dette system understøtter de følgende *Bluetooth*-version og profiler.

Understøttet *Bluetooth*-version:
Bluetooth standardversion 2.1 + EDR (Enhanced Data Rate)

Understøttede *Bluetooth*-profiler:
A2DP (Advanced Audio Distribution Profile)
AVRCP (Audio Video Remote Control Profile)

Bemærkninger

- Før du kan bruge *Bluetooth*-funktionen, skal den *Bluetooth*-enhed, der skal tilsluttes, understøtte den samme profil som dette system. Selvom enheden understøtter den samme profil, kan funktionerne være forskellige på grund af specifikationerne i *Bluetooth*-enheden.
- Lydafspilningen på dette system kan være forsinket i forhold til *Bluetooth*-enheden på grund af de særlige karakteristika i trådløs teknologi.

Effektivt kommunikationsområde

Bluetooth-enheder bør bruges inden for ca. 10 meters (uhindret) afstand mellem dem. Det effektive kommunikationsområde kan blive kortere under følgende forhold.

- Når en person, et metalobjekt, en væg eller anden hindring er mellem enheder med en *Bluetooth*-forbindelse
- Placeringer, hvor der er installeret et trådløst lokalnetværk
- I nærheden af mikrobølgeovne, der er i brug
- Områder, hvor der forekommer andre elektromagnetiske bølger

Virkninger fra andre enheder

Bluetooth-enheder og trådløst LAN (IEEE 802.11b/g) bruger det samme frekvensbånd (2,4 GHz). Når du bruger din *Bluetooth*-enhed i nærheden af en enhed med trådløst LAN, kan der forekomme elektromagnetisk interferens. Dette kan resultere i lavere dataoverførselshastigheder, støj eller manglende evne til at oprette forbindelse. Hvis dette sker, kan du prøve følgende løsninger:

- Prøv at oprette forbindelse mellem dette system og en *Bluetooth* mobiltelefon eller *Bluetooth*-enhed, når du er mindst 10 meter væk fra det trådløse LAN-udstyr.
- Sluk for strømmen til det trådløse LAN-udstyr, når du bruger din *Bluetooth*-enhed inden for 10 meter.

Virkninger på andre enheder

Udsendelsen af radiobølger fra dette system kan forstyrre driften af noget medicinsk udstyr. Da denne interferens kan resultere i fejlfunktion, skal du altid slukke for strømmen på dette system, *Bluetooth*-mobiltelefoner og *Bluetooth*-enheder på følgende placeringer:

- På hospitaler, på tog, i flyvemaskiner og på benzinstationer, og på alle steder, hvor der kan være åben ild
- I nærheden af automatiske døre eller brandalarmer

Bemærkninger

- Dette system understøtter sikkerhedsfunktioner, der overholder *Bluetooth*-specifikationer, som et middel til at garantere sikkerhed under kommunikation ved brug af *Bluetooth*-teknologi. Denne sikkerhed kan dog være utilstrækkelig afhængig af indstillingsindholdet og andre faktorer, så vær altid forsigtig, når du foretager kommunikation ved brug af *Bluetooth*-teknologi.
- Sony kan ikke på nogen måde gøres ansvarlig for skader eller andet tab som et resultat af informationlækager under kommunikation ved brug af *Bluetooth*-teknologi.
- *Bluetooth*-kommunikation er ikke nødvendigvis garanteret med alle *Bluetooth*-enheder, der har samme profil som dette system.
- *Bluetooth*-enheder, der er tilsluttet dette system, skal overholde de *Bluetooth*-specifikationer, som foreskrevet af *Bluetooth SIG, Inc.*, og deres overholdelse skal være certificeret. Men selvom en enhed overholder *Bluetooth*-specifikationerne, kan der være situationer, hvor karakteristika eller specifikationerne i *Bluetooth*-enheden gør det umuligt at oprette forbindelse, eller kan resultere i forskellige kontrolmetoder, visning eller betjening.
- Der kan forekomme støj eller lyden kan blive afbrudt afhængig af den *Bluetooth*-enhed, der er tilsluttet dette system, kommunikationsmiljøet eller omgivende forhold.

Indholdsfortegnelse

Forholdsregler	4
Trådløs <i>Bluetooth</i> -teknologi	5

Introduktion

Udpakning	9
Oversigt over dele og knapper	11
Installation af de medfølgende trådløse transceivere	15
Tilslutning af TV og afspiller osv.	17
Placering af systemet	18
Tilslutning af netledningen	21
Opsætning af det trådløse system	21
Indstilling af lydudgangen på det tilsluttede udstyr.	22

Afspilningsindstillinger

Betjening af systemet ved brug af den medfølgende fjernbetjening	23
--	----

Bluetooth-funktion

Brug <i>Bluetooth</i> -funktionen	24
---	----

Surroundfunktion

Opleve surroundeffekten	28
-------------------------------	----

Avancerede indstillinger

Styring af det tilsluttede udstyr med fjernbetjeningen	29
Angivelse af producenten af TV'er, der kan betjenes	30
Indstillinger og justeringer ved brug af forstærkermenuen	31

Yderligere oplysninger

Fejlfinding	36
Specifikationer	38
Indeks	41

Udpakning

- Subwoofer (SA-WCT260) (1)

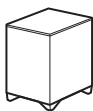

- Lydbjælke (SA-CT260) (1)

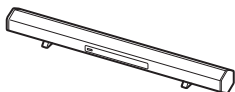

- Trådløse transceivere (EZW-RT50) (2)

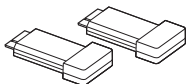

- Digitalt optisk kabel til et TV (1)

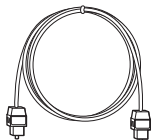

- Fjernbetjening (RM-ANP085) (1)



- R6 batterier (2) (størrelse AA)



- Betjeningsvejledninger (1)
- Garanti (1)

Isætning af batterier i fjernbetjeningen

Isæt to R6-batterier (størrelse AA) (medfølger) ved at sammenligne \oplus og \ominus -polerne på batterierne med diagrammet i fjernbetjeningens batterirum. Når du skal bruge fjernbetjeningen, skal du rette den mod fjernbetjeningssensoren  forrest på lydbjælken.

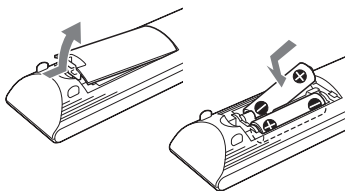

Bemærkninger

- Efterlad ikke fjernbetjeningen på et meget varmt eller fugtigt sted.
- Du må ikke blande nye og gamle batterier.
- Du må ikke tabe genstande ned i fjernbetjeningens batterirum, f.eks. under udskiftning af batterierne.
- Udsæt ikke fjernbetjeningssensoren for direkte sollys eller kraftige lysende apparater. Hvis du gør det, kan det medføre fejl.
- Hvis du ikke bruger fjernbetjeningen i længere tid, skal du fjerne batterierne for at undgå skade forårsaget af lækkende batterier og korrosion.

Øversigt over dele og knapper

Hvis du ønsker flere oplysninger, kan du se på de sider, der er angivet i parenteser.

Lydbjælke

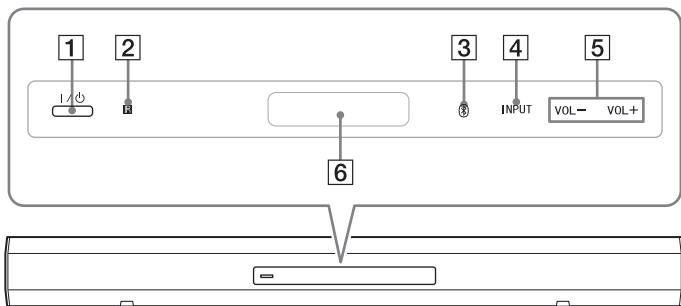

- 1 I/⏻ (tændt/standby)
- 2 (fjernbetjenings sensor)
- 3 (Bluetooth) berøringstast/indikator
- 4 INPUT berøringstast

Tryk for at vælge indgangskilde til afspilning.

Hver gang du trykker på tasten, ændres indgangskilden cyklisk på følgende måde:

OPTICAL → COAXIAL →
ANALOG → BT AU → OPTICAL

- 5 VOL +/- berøringstast
- 6 Frontpanelskærm (side 12)

Tip

- Tryk forsigtigt på en berøringstast med en fingerspids. Hvis du trykker på to eller flere taster på samme tid, eller du trykker med en tommelfinger, opnår du måske ikke den rette betjening.

Frontpaneldisplayet (på lydbjælken)

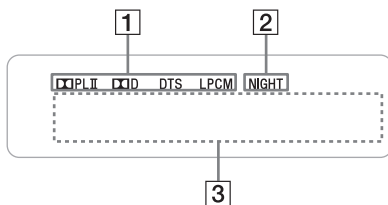

1 Lydformatindikatorer

Lyser i henhold til det lydformat, der sendes ind i systemet.

D: Dolby Digital

DTS

LPCM: Linear PCM

PL II: Lyser, når

Dolby Pro Logic II er aktiv (side 28).

2 NIGHT (side 33)

Lyser i NIGHT-tilstand.

3 Meddelelsesvisningsområde

Viser lydstyrke, den valgte indgangskilde osv.

Subwoofer

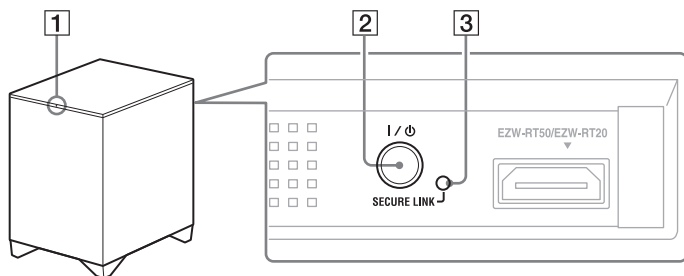

- 1 I/⏻ (tændt/standby)-indikator
- 2 I/⏻ (tændt/standby)-knap
- 3 SECURE LINK-knap (side 35)

Fjernbetjening

I dette afsnit beskrives knapbetjeningen af subwoofer og lyd bjælke. Se side 29 for at få oplysninger om knapbetjening af tilsluttet udstyr.

Bemærk

- Ret fjernbetjeningen mod fjernbetjeningssensoren på **R** lyd vælgeren.

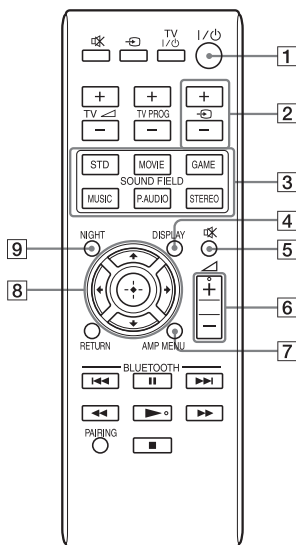

1 I/O (tændt/standby)

2 ↵ (indgang) +/-

Tryk på en af knapperne for at vælge det udstyr, du ønsker at bruge.

3 SOUND FIELD (side 28)

4 DISPLAY

Tryk for at ændre skærmstatus.

Hver gang du trykker på knappen, skiftes der mellem ON og OFF. Fabriksindstillingen er ON.

ON: Skærmen er altid tændt.

OFF: Skærmen er slukket. Når systemet betjenes, lyser skærmen i flere sekunder.

5 ✖ (afbryder lyden)

6 ▲ (lydstyrke) +/-

Tryk på den for at justere lydstyrken.

7 AMP MENU (side 31)

8 ←, ↑, ↓, → eller (+)

Tryk på ←, ↑, ↓ eller → for at vælge menupunkterne. Tryk derefter på (+) for at angive det valgte.

9 NIGHT

Hver gang du trykker på knappen, skiftes der mellem "ON" eller "OFF". Du finder oplysninger om nattilstand ved at se side 33.

- * Knapperne **▶** og **▲** er blindfingermarkeringsknapper. Brug dem som vejledning under betjeningen.

Installation af de medfølgende trådløse transceivere

Indsæt de to medfølgende trådløse transceivere i EZW-RT50-stikket til trådløs transceiver i det bagerste panel på både lydbjælken og subwooferen.

Installation af den trådløse transceiver på lydbjælken

- 1 Fjern dækslet til stikket til de trådløse transceivere på bagsiden af lydbjælken.

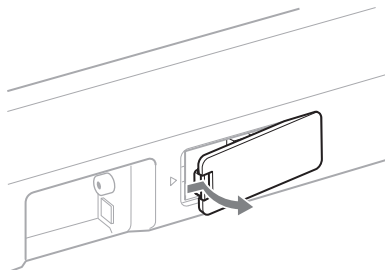

- 2 Anbring den trådløse transceiver som vist herunder.

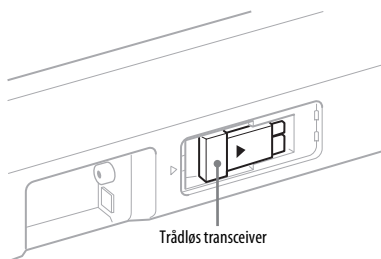

- 3** Skub den trådløse transceiver ind i stikket, indtil det stopper.

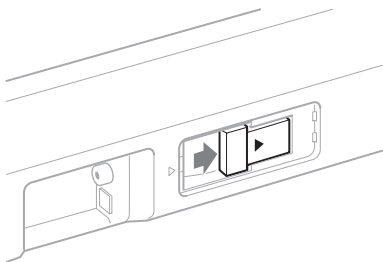

- 4** Sæt dækslet på, som det sad før.

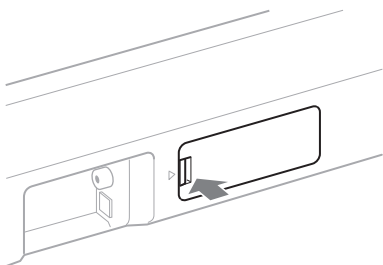

Installation af den trådløse transceiver på lydbjælken

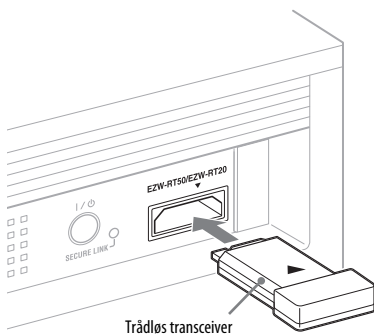

Tilslutning af TV og afspiller osv.

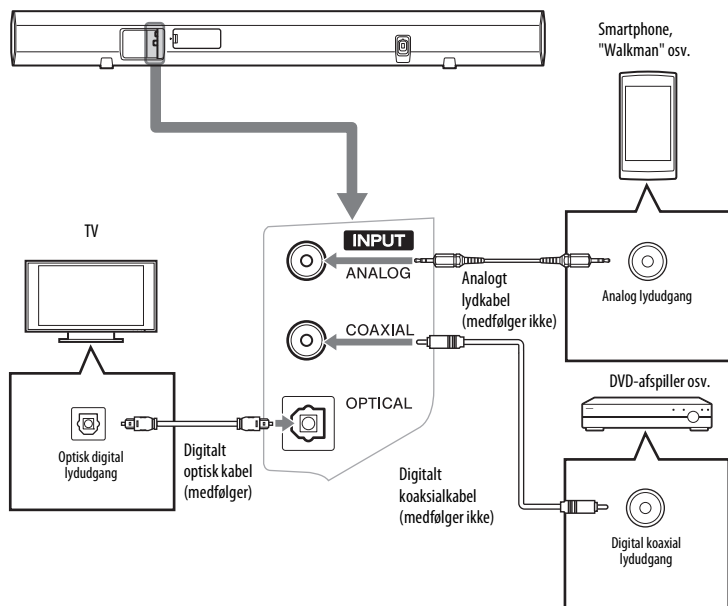

Placering af systemet

Illustrationerne herunder er eksempler på, hvordan du installerer lydbjælken.

Bemærk

- Når du vælger en plads til lydbjælken eller subwooferen, skal du ikke blokere ventilationsåbningerne på bagpanelet af lydbjælken eller subwooferen.

Installation af lydbjælken

- Installation af lydbjælken i en reol
- Installation af lydbjælken på en væg (side 19)

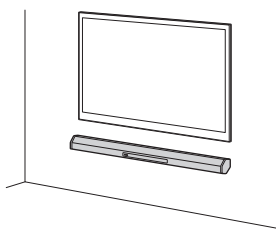
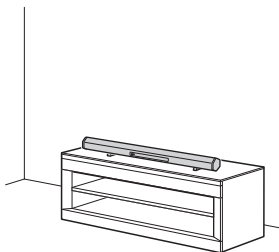

Bemærkning til installationen af lydbjælken foran et TV

Når lydbjælken placeres foran et TV, er det ikke sikkert, at du kan styre TV'et med fjernbetjeningen. I dette tilfælde skal lydbjælken flyttes væk fra TV'et.

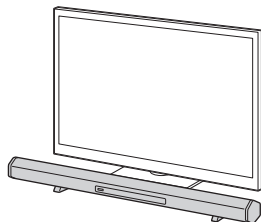

Hvis du stadig ikke kan styre TV'et med TV'ets fjernbetjening, skal du indstille IR REP. i menuen AMP til ON (side 34).

Bemærk

- Sørg for at bekræfte, at TV'ets fjernbetjening ikke kan kontrollere TV'et, og indstil derefter IR REP. til ON. Hvis det indstilles til ON, når fjernbetjeningen kan kontrollere TV'et, er det ikke sikkert, at du opnår den rette betjening, på grund af interferensen mellem den direkte kommando fra fjernbetjeningen og kommandoen via lydbjælken.

Fjernelse af standerne

Når lyd bjælken skal placeres en lille smule opad eller på en væg, skal du fjerne de to standere i bunden af lyd bjælken, som vist herunder.

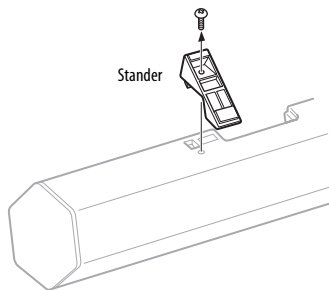

Installation af lyd bjælken på en væg

Du kan installere lyd bjælken på væggen.

Bemærkninger

- Brug skruer, der passer til væggen materiale og styrke. Da vægge af gipsplader er yderst skrøbelige, skal du skrue skrueerne fast på en vægskinne. Installer lyd bjælken på en lodret og plan forstærket område af væggen.
- Sørg for, at bestille Sony-forhandlere eller licenserede underleverandører til at foretage installationen, og vær især opmærksom på sikkerheden under installationen.
- Sony er ikke ansvarlig for uheld eller skader, der skyldes ukorrekt montering, utilstrækkelig vægbæreevne eller ukorrekt iskruning af skruer, naturkatastrofer osv.

- 1 Find nogle skruer (medfølger ikke), der passer til hullerne på bagsiden af lyd bjælken.

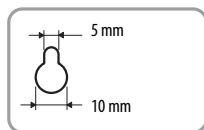
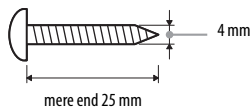

Hul på bagsiden af lyd bjælken

- 2 Skru skruerne i væggen.

Skruerne skal stikke 6 til 7 mm ud.

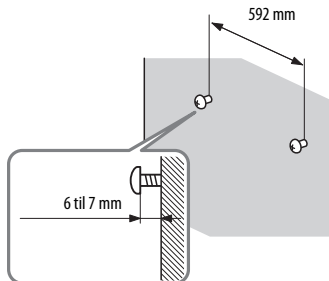

3 Hæng lyd bjælken på skrue.

Juster hullerne bag på lyd bjælken med skrue, og hæng derefter lyd bjælken på de to skrue.

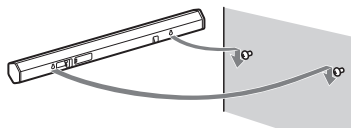

Tilslutning af netledningen

Før du tilslutter lydbylken og subwoofers vekselsstrømsledning til en stikkontakt, skal du tilslutte alt andet udstyr og TV'et til systemet.

Opsætning af det trådløse system

Lydbylken udsender lyd fra udstyret til subwoofers med trådløs kommunikation.

1 Kontroller, at de trådløse transceivere (medfølger) er indsat i de trådløse (EZW-RT50)-stik i det bagerste panel på både lydbylken og subwoofers.

Se "Installation af de medfølgende trådløse transceivere" (side 15) for at få flere oplysninger.

2 Tryk på I/⏻ for at tænde lydbylken.

Subwoofers tændes automatisk, og I/⏻-indikatoren lyser grønt, når lydbylken tændes og trådløs transmission aktiveres.

Om standbytilstanden

Subwoofers skifter automatisk til standbytilstand, og I/⏻-indikatoren lyser rødt, når lydbylken er i standbytilstand.

Sådan angives en trådløs forbindelse

Hvis du bruger flere trådløse Sony-produkter, kan du forhindre forkert forbindelse ved at angive, hvilken trådløs forbindelse, der skal bruges til at sammenkæde lydbylken med subwoofers (funktionen Secure Link). Hvis du ønsker flere oplysninger, kan du se "Aktivering af trådløs transmission mellem bestemte enheder (S. ON)" (side 34).

Hvis der ikke høres nogen lyd fra en subwoofers, hvis I/⏻-indikator bliver ved med at lyse rødt

- Kontroller, at subwoofers vekselsstrømsledning er sat korrekt i stikkontakten.
- Kontroller placeringen af lydbylken og subwoofers.
 - Unlad at placere lydbylken og subwoofers i et metalkabinet.
 - Unlad at placere et objekt som f.eks. et akvarium mellem lydbylken og subwoofers.
 - Anbring subwoofers tæt på lydbylken i et lokale.
- Kontroller status for den trådløse transmission (side 35)
- Skift frekvensen for det trådløse system (side 35).

Indstilling af lydudgangen på det tilsluttede udstyr.

Hvis der skal udsendes digital multikanalslyd, skal du kontrollere indstillingen for den digitale lydudgang på det tilsluttede udstyr.

Se den betjeningsvejledning, der fulgte med det tilsluttede udstyr, hvis du ønsker yderligere oplysninger.

Betjening af systemet ved brug af den medfølgende fjernbetjening

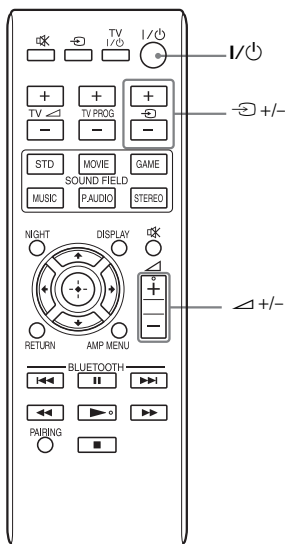

- 1 Tænd systemet.
- 2 Tryk på +/- for at få vist indgangskilden på lyd bjælkenes frontpanel display.

Indgangskilde	Afspilningsudstyr
OPTICAL	Enhed, der er tilsluttet OPTICAL-stikket
COAXIAL	Enhed, der er tilsluttet COAXIAL-stikket

Indgangskilde	Afspilningsudstyr
ANALOG	Enhed, der er tilsluttet ANALOG-stikket
BT AU	Enhed, der er tilsluttet Bluetooth

- 3 Juster lydstyrken ved at trykke på +/-.

Tip

- Lyden udsendes måske fra TV'ets højttaler. I denne situation skal du skrue helt ned til minimum for lyden fra TV'ets højttaler.

Brug Bluetooth-funktionen

Du kan lytte til musik fra din *Bluetooth*-mobiltelefon eller *Bluetooth*-enhed via en trådløs forbindelse.

Dette system understøtter profilerne *Bluetooth* A2DP og AVRCP. Du kan finde flere oplysninger om trådløs *Bluetooth*-teknologi under "trådløs *Bluetooth*-teknologi" (side 5).

Se webstedet nedenfor for at få de nyeste oplysninger om kompatible enheder.

- <http://support.sony-europe.com/>

Om Bluetooth-indikatoren

Ⓜ *Bluetooth*-indikatoren lyser eller blinker med blåt lys til kontrol af *Bluetooth*-status.

Systemstatus	Indikationsstatus
Under <i>Bluetooth</i> -tilknytning	Blinker hurtigt med blåt lys.
Systemet forsøger at oprette forbindelse til en <i>Bluetooth</i> -enhed	Blinker med blåt lys.
Systemet har opnået forbindelse med en <i>Bluetooth</i> -enhed	Lyser blåt.
Systemet er i <i>Bluetooth</i> -standbytilstand (når systemet er slukket)	Blinker langsomt med blåt lys.

Bemærkninger

- Hvis du ønsker oplysninger om de tilsluttede enheder, kan du se i de betjeningsvejledninger, der blev leveret med enhederne.
- De *Bluetooth*-enheder, der skal tilsluttes, skal understøtte A2DP (Advanced Audio Distribution Profile).

Om tilknytning

Tilknytning er en procedure, hvor *Bluetooth*-enheder registrerer hinanden i forvejen. Brug nedenstående procedure til at knytte systemet til din *Bluetooth*-enhed. Når tilknytningsoperationen er gennemført, er det ikke nødvendigt at udføre den igen. Når tilknytningshandlingen er gennemført, behøver du ikke udføre den igen. Tilknytning skal dog gentages i de situationer, der er angiver herunder.

- Tilknytningsoplysningerne slettes, når systemet tilknyttes igen.
- Når der skal angives tilknytning for ti eller flere enheder.

Dette system kan tilknyttes med op til ni enheder. Hvis der skal angives tilknytning på en enhed, efter at der er angivet tilknytning på ni enheder, overskrives tilknytningsoplysningerne på den enhed, hvis forbindelsesdato er ældst, med de nye oplysninger.

- Forbindeshistorikken med dette system slettes på den tilsluttede enhed.
- Systemet nulstilles til standardindstillingerne.

Automatisk tilknytning

Hvis der er valgt "BT AU" med  +/- knapperne, uden at der er angivet nogen tilknytning med en *Bluetooth*-enhed på systemet, angiver systemet automatisk tilknytning med den. Systemet skifter til tilknytningstilstand og tilknytningen foretages automatisk som beskrevet herunder.

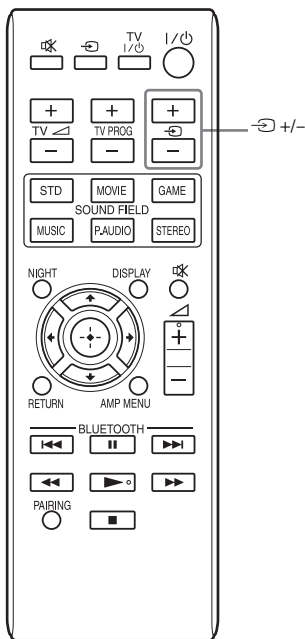

1 Anbring systemet og en Bluetooth-enhed inden for 1 m.

2 Tryk på  +/- for at vælge "BT AU".

3 Indstil Bluetooth-enheden til tilknytningstilstand.

Hvis du ønsker oplysninger om indstilling af Bluetooth-enheden i tilknytningstilstand, kan du se i de betjeningsvejledninger, der blev leveret med enhederne.

4 Når de registrerede enheder er angivet på Bluetooth-enheden, skal du kontrollere at "HT-CT260" er angivet.

På nogle Bluetooth-enheder vises listen måske ikke.

5 Vælg "HT-CT260" på listen over enheder, der er registreret på Bluetooth-enheden.

Hvis det kræves, at du angiver adgangskoden, skal du indtaste "0000".

6 Foretag Bluetooth-tilslutningen på Bluetooth-enheden.

Når Bluetooth-forbindelsen er etableret korrekt, lyser  (Bluetooth)-indikatoren blå, og tilknytningsoplysningerne lagres i systemet.

Bemærkninger

- Brug en Bluetooth-enhed, som f.eks. en Bluetooth-mobiltelefon på et nemt synligt sted i det samme lokale, som lydbylken er placeret i.
- Hvis Wi-Fi-udstyret bruges, kan Bluetooth-kommunikationen blive ustabil. I denne situation skal du bruge Bluetooth-enheden så tæt som muligt på lydbylken.
- Lyden kan blive afbrudt på grund af et problem med Bluetooth-enheden.

Manuel tilknytning af dette system med en Bluetooth-enhed

Hvis du påtænker at tilslutte et andet og flere stykker *Bluetooth*-udstyr, vil manuel tilknytning være nødvendig.

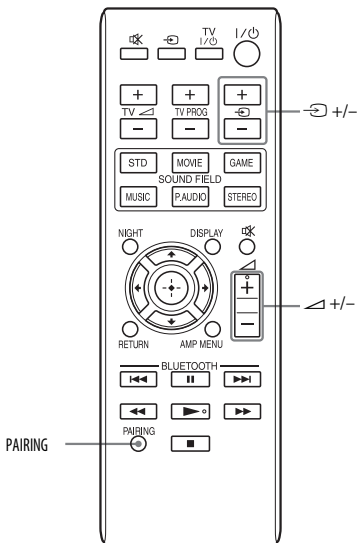

1 Placer den *Bluetooth*-enhed, der skal sluttes til dette system, inden for 1 meter fra systemet.

2 Tryk på **PAIRING** på fjernbetjeningen, eller tryk på  (*Bluetooth*) på lydbjælken i mere end to sekunder.

3 Foretag trin 3 til 6 i "Automatisk tilknytning" (side 24).

Bemærkninger

- Adgangskoden kan afhængigt af enhed være betegnet som "Passkey", "Passcode", "PIN code", "PIN number" eller "Password" osv.
- Systemets tilknytningsstandbystatus annulleres efter ca. 5 minutter. Hvis tilknytningen ikke lykkes, skal du begynde igen fra trin 1.
- Hvis du vil foretage tilknytning med flere *Bluetooth*-enheder, skal du gennemføre proceduren fra trin 1 til 3 for hver enkelt *Bluetooth*-enhed.
- Hvis der ikke er nogen tilknytningsoplysninger i systemet, skifter systemet automatisk til tilknytningstilstand, hvis der er valgt "BT AU" som indgang. I denne situation frigives tilknytningstilstanden ikke automatisk.

Ly til musikken med Bluetooth-forbindelsen

Systemet understøtter SCMS-T-indholdsbeskyttelse. Du kan lytte til en Bluetooth-enhed, der understøtter SCMS-T-indholdsbeskyttelse.

Før du starter musikafspilning, skal du kontrollere følgende:

- Bluetooth-funktionen på Bluetooth-enheden er aktiveret.
- Tilknytningproceduren er fuldført både på dette system og på Bluetooth-enheden.

1 Tryk på  +/- for at vælge "BT AU" på dette system.

2 Start Bluetooth-tilslutningen fra Bluetooth-enheden.

 (Bluetooth)-indikatoren lyser blåt, når Bluetooth-forbindelsen er etableret.

3 Start afspilningen på Bluetooth-enheden.

Du kan finde oplysninger om betjening ved at se "Sådan kontrolleres Bluetooth-enheden" (side 29).

4 Juster lydstyrken.

Indstil lydstyrken for Bluetooth-enheden til et moderat niveau, og tryk på VOL +/--berøringstasterne på lysbjælken, eller tryk på  +/--knapperne på fjernbetjeningen.

Tip

- Du kan justere lydstyrken for systemet via en Bluetooth-enhed, der understøtter AVRCP (Audio Video Remote Control Profile) VOLUME UP/DOWN. Hvis du ønsker flere oplysninger, kan du se den betjeningsvejledning, der fulgte med enheden.
- Afhængig af enheden kan systemets lydstyrke muligvis ikke kontrolleres.

Bemærkninger

- Hvis kildeenheden har en basforstærknings- eller equalizerfunktion, skal du deaktivere dem. Hvis disse funktioner er aktiveret, kan lyden blive forvrænget.
- I følgende situationer, bliver du nødt til at foretage Bluetooth-tilslutningen igen.
 - Strømmen på enheden kan aktiveres.
 - Strømmen på Bluetooth-enheden tændes ikke, eller Bluetooth-funktionen er deaktiveret.
 - Bluetooth-forbindelsen er ikke etableret.
- Hvis mere end en enhed, der er tilknyttet enheden, foretager afspilning, kan du kun høre lyden fra en af disse enheder.

Afslutning af Bluetooth-forbindelsen

Afbryd Bluetooth-forbindelsen med en af de betjeningsmuligheder, der er angivet herunder.

- Betjen Bluetooth-enheden for at afbryde forbindelsen. Hvis du ønsker flere oplysninger, kan du se den betjeningsvejledning, der fulgte med enheden.
- Sluk for Bluetooth-enheden.
- Sluk for systemet.

Surroundfunktion

Opleve surroundeffekten

Dette system kan oprette flerkanals surround-lyd. Du kan vælge én af systemets optimerede forudprogrammerede lydfeletter.

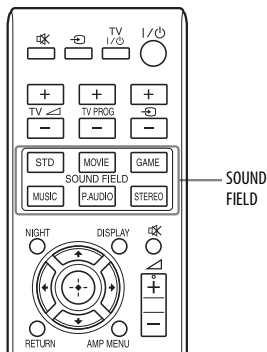

Tryk på en af SOUND FIELD-knapperne.

Lydfeltet ændres i henhold til den knap, der trykkes på. Den valgte lydfelt vises på skærmen på lyd bjælken.

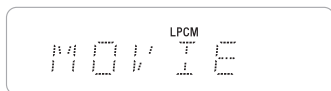

Standardindstillingen for systemets lydfeltfunktion er "STD" når "OPTICAL" eller "COAXIAL" er valgt som indgang, eller "P.AUDIO" når "ANALOG" eller "BT AU" er valgt som en indgang.

Tilgængelige lydfeletter

Lydfelt	Effekt
STD	Passer til forskellige kilder.
MOVIE	Genskaber stærk og realistisk lyd, sammen med tydelig dialog.
GAME	Fremstiller stærk og realistisk lyd, der er egnet til afspilning af videospil.
MUSIC	Passer til musikprogrammer eller musikvideer på Blu-ray Discs™/DVD'er.
P.AUDIO	Egnet til musikprogrammer fra en bærbar musikafspiller
STEREO	Egnet til musik-CD'er.

Tip

- Du kan indstille et andet lydfelt for hver indgangskilde.
- Hvis et stereosignal sendes ind, når lydfeltet er indstillet til STD, MOVIE, GAME eller MUSIC, aktiveres Dolby Pro Logic II.

Styring af det tilsluttede udstyr med fjernbetjeningen

Du kan styre det tilsluttede udstyr med fjernbetjeningen til dette system. Afhængigt af udstyret kan nogle funktioner måske ikke vælges. I denne situation skal du vælge dem ved brug af den fjernbetjening, der blev leveret med udstyret.

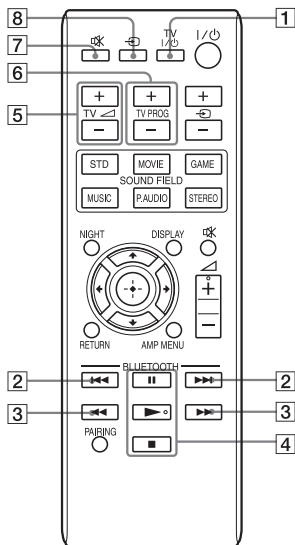

* Knapperne ► og ◀ + er blindfingermærkningsknapper. Brug dem som vejledning under betjeningen.

Til styring af udstyret

Tryk på knappen svarende til den ønskede kategori, som vist i tabellen herunder.

Fjernbetjeningsknap	Funktion
1 TV I/O (tændt/standby)	Tænder eller slukker for det TV, som fjernbetjeningen er udarbejdet til at styre.

Betjening af et TV

Tryk på knapperne med gult påtryk.

Fjernbetjeningsknap	Funktion
6 TV PROG +/-	Vælger næste (+) eller foregående (-) kanal.
7 M	Slår lyden fra.
5 TV ◀ +/-	Justerer lydstyrken.
8 TV	Vælger indgang.

Til styring af Bluetooth-udstyret

Fjernbetjeningsknap	Funktion
3 ◀◀/▶▶	Går hurtigt tilbage/hurtigt frem i musikken, når der trykkes på dem under afspilningen.
2 ◀◀/▶▶	Gå til starten af det forrige eller det næste musiknummer.
4 ▶* (afspilning)/ (pause)/ ■ (stop)	Knapper til afspilningstilstand. Tryk igen for at genoptage normal afspilning.

Bemærk

- Ovenstående forklaring er kun beregnet som et eksempel. Ovennævnte betjening er måske ikke mulig eller kan fungere anderledes end beskrevet, afhængigt af apparatet.

Angivelse af producenten af TV'er, der kan betjenes

Den medfølgende fjernbetjening kan styre andre TV'er end Sony-produkter. Angiv producenten ved at følge procedurerne herunder.

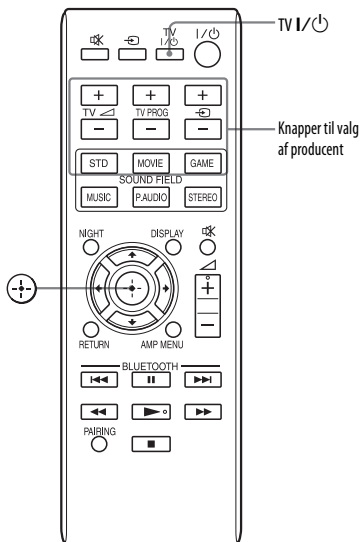

Producent	Knap
Panasonic	TV ⏻ -
Philips	TV PROG -, MOVIE, GAME
Sharp	⏻ -
Toshiba	STD

2 Samtidig med at du holder TV I/⏻-knappen nede, skal du trykke på ⏻.

3 Slip TV I/⏻.

1 Samtidig med at du holder TV I/⏻-knappen nede, skal du trykke på knappen, der svarer til producenten.

Producent	Knap
SONY	TV ⏻ +
Samsung	TV PROG +, ⏻ +, GAME
LG	⏻ +

Indstillinger og justeringer ved brug af forstærkermenuen

Brug af AMP-menuen

Du kan indstille følgende elementer med AMP MENU på fjernbetjeningen. Standardindstillingerne er understreget. Dine indstillinger bevares, selvom du frakobler netledningen.

AMP MENU

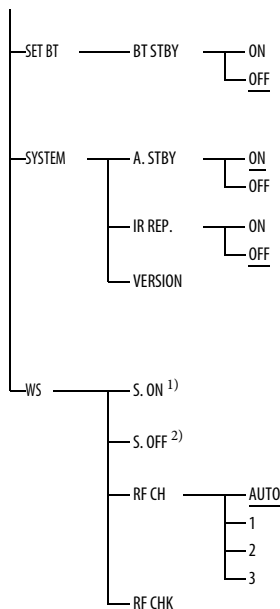
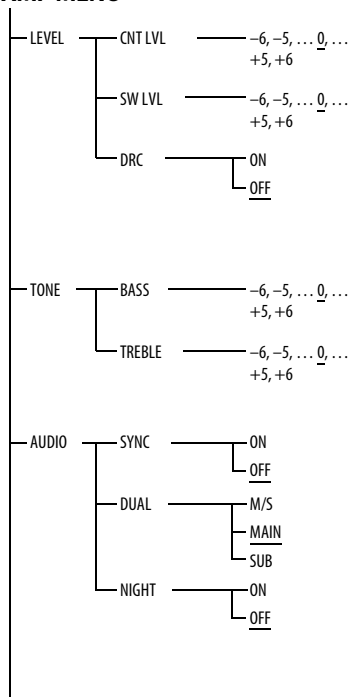

- 1) Denne indstilling vises kun, hvis Secure Link-tilslutningen ikke er aktiveret.
- 2) Denne indstilling vises kun, hvis Secure Link-tilslutningen ikke er aktiveret.

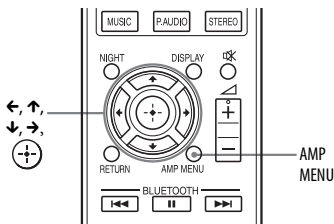

- 1 Tryk på AMP MENU for at aktivere AMP-menuen.
- 2 Tryk på $\leftarrow/\uparrow/\downarrow/\rightarrow$ gentagne gange for at vælge elementet, og tryk på \oplus for at bestemme indstillingen.
- 3 Tryk på AMP MENU for at deaktivere AMP-menuen.

Indstilling af signalniveauet for centerhøjtaler eller subwoofer (CNT LVL, SW LVL)

Lyden fra centerhøjtaleren udsendes fra venstre og højre fronthøjtalere på lydbjælken.

Du kan justere niveauet og balancen af centerhøjtaler og subwoofer.

Parametrene for "CNT LVL" og "SW LVL" rangerer fra "-6" til "+6" i 1-trins stigninger.

- CNT LVL: Juster centerhøjtalerens niveau.
- SW LVL: Juster subwooperens niveau.

Lytte til Dolby Digital-lyd ved lav lydstyrke (DRC)

Komprimerer det dynamiske område af lydsporet. Nyttig, hvis du vil lytte til film ved lav lydstyrke. DRC gælder for Dolby Digital-kilder.

- ON: Komprimerer lyden i overensstemmelse med de oplysninger, der er indeholdt i indholdet.
- OFF: Lyden komprimeres ikke.

Justering af bas- og diskantniveauet (BASS, TREBLE)

Du kan justere bas- og diskantniveauet. Parametrene for "BASS" og "TREBLE" rangerer fra "-6" til "+6" i 1-trins stigninger.

- BASS: Juster basniveauet.
- TREBLE: Juster diskantniveauet.

Justering af forsinkelsen mellem lyden og billedet (SYNC)

Du kan forsinke lyden ved brug af denne funktion, når billedet er langsommere end lyden.

- ON: Justerer forskellen mellem billedet og lyden.
- OFF: Ingen justering.

Bemærk

- Det er ikke sikkert, at du kan justere forsinkelsen mellem lyden og billedet perfekt ved brug af denne funktion.

Lytte til multipleks broadcast-lyd (DUAL)

Dette system gør det muligt at høre multipleks broadcast-lyd, når systemet modtager eller afspiller et Dolby Digital-multipleks broadcast-signal.

Bemærk

- Før du kan modtage et Dolby Digital-signal, skal du tilsluttet en digital satellittuner til lydbylken med et optisk kabel eller et koaxialkabel, og indstille den digitale udgangstilstande for satellittuneren til Dolby Digital.
- M/S: Hovedlyden udsendes fra venstre højttaler og underlyden fra den højre højttaler.
- MAIN: Afspiller kun hovedkanalen.
- SUB: Afspiller kun underkanalen.

Lytter til lyden ved lav lydstyrke (NIGHT)

Du kan lytte til lydeffekter, og du kan dialogen tydeligt, selv ved lav lydstyrke ved brug af denne funktion.

- ON: Aktiverer "NIGHT"-funktionen.
- OFF: Deaktiverer funktionen.

Tip

- Du kan lytte til Dolby Digital-lyd ved lav lydstyrke ved brug af DRC (side 32).

Angivelse og frigivelse af Bluetooth-standbytilstand (BT STBY)

Hvis *Bluetooth*-standbytilstand er angivet til ON, vil lydbylken være i *Bluetooth*-standbytilstand, selv når den er slukket. Når *Bluetooth*-enheden forsøger at oprette forbindelse, tændes lydbylken, og du kan opleve lyden med *Bluetooth*-forbindelse.

- ON: *Bluetooth*-standbytilstand er aktiveret.
- OFF: *Bluetooth*-standbytilstand er deaktiveret.

Bemærkninger

- Hvis lydbylken ikke har oplysningerne om tilknytningsregistrering, kan *Bluetooth*-standbytilstand ikke angives.
- Under *Bluetooth*-standbytilstand, øges standbystrømforbruget.

Automatisk standbyfunktion (A. STBY)

Du kan reducere strømforbruget. Lydbylken skifter automatisk til standbytilstand, når du ikke betjener lydbylken i ca. 30 minutter, og når den ikke modtager et indgangssignal.

- ON: Aktiverer "A. STBY"-funktionen.
- OFF: Deaktiverer funktionen.

Omdirigering af kommandoen fra et TV's fjernbetjening (IR REP.)

Hvis et TV's fjernbetjening ikke kan kontrollere TV'et, kan lydbylækken omdirigere fjernbetjeningens signal til TV'et for at styre TV'et. Fjernbetjeningens signal kan omdirigere, selv når lydbylækken er slukket.

- ON: Omdirigeringsfunktionen er aktiveret.
- OFF: Omdirigeringsfunktionen er deaktiveret.

Bemærkninger







- Sørg for at kontrollere, at TV'ets fjernbetjening ikke kan kontrollere TV'et, og indstil derefter IR REP. til ON. Hvis det indstilles til ON, når fjernbetjeningen kan kontrollere TV'et, er det ikke sikkert, at du opnår den rette betjening, på grund af interferensen mellem den direkte kommando fra fjernbetjeningen og kommandoen via lydbylækken.
- Hvis lydbylækken placeres på et sted, hvor den ikke blokerer TV'ets fjernbetjeningssensor, skal du sørge for at indstille IR REP. til "OFF".
- På nogle TV'er fungerer denne funktion ikke. I dette tilfælde skal lydbylækken flyttes til en anden placering.

Kontrol af lydbylækens version (VERSION)





Dette viser oplysninger om den aktuelle version af receiveren.

Aktivering af trådløs transmission mellem bestemte enheder (S. ON)

Du kan angive den trådløse forbindelse, der skal bruges til at sammenkæde lydbylækken med subwooferen ved hjælp af funktionen Secure Link. Denne funktion er nyttig, når du bruger flere trådløse produkter.

- 1 Tryk på AMP MENU.**
- 2 Vælg "WS" i menuen AMP, og tryk derefter på  eller på .**
- 3 Vælg "S. ON", og tryk derefter på  eller på .**
- 4 "START" vises, og tryk derefter på .**
"SEARCH" vises, og lydbylækken søger efter udstyr, der kan bruges sammen med Secure Link. Gå til næste trin i løbet af et par minutter.
Hvis du vil afsluttet funktionen Secure Link under en søgning efter udstyr, skal du trykke på .
- 5 Tryk på SECURE LINK på den bagerste del af subwooferen med spidsen af en pen osv.**
I/-indikatoren på subwooferen lyser gult. Der vises "SUCCEED" på frontpaneldisplayet. Hvis "FAILED" vises på frontpaneldisplayet, skal du kontrollere at subwooferen er aktiveret, og prøve at foretage processen igen fra trin 1:
- 6 Tryk på AMP MENU.**
AMP-menuen slukkes.

Annullering af funktionen Secure Link (S. OFF)

- 1 Tryk på AMP MENU.
- 2 Vælg "WS" i menuen AMP, og tryk derefter på  eller \rightarrow .
- 3 Vælg "S. OFF", og tryk derefter på  eller på \rightarrow .
- 4 "RELEASE" vises, og tryk derefter på .
Der vises "FINISH" på frontpaneldisplayet.
- 5 Tryk på AMP MENU.
AMP-menuen slukkes.
- 6 Tryk på og hold SECURE LINK nede bag på subwooferen i flere sekunder, indtil I/-indikatoren lyser grønt eller blinker grønt.
Sørg for at trykke på SECURE LINK med spidsen af en pen osv.

Angivelse af frekvensen for det trådløse system (RF CH)

Hvis subwooferlyden afbrydes på grund af en forkert forbindelse, kan transmissionen forbedres ved at ændre indstillingen af radiofrekvenskanalen.

- AUTO: Vælg normalt dette element. Systemet vælger automatisk den bedste kanal til transmissionen.
- 1: Indstill frekvensen til CH1 (LOW 5,736 GHz).
- 2: Indstill frekvensen til CH2 (MID 5,762 GHz).
- 3: Indstill frekvensen til CH3 (HIGH 5,814 GHz).

Bemærk

- Transmissionen kan forbedres ved at ændre transmissionskanalen (frekvensen) for Bluetooth-enheden, andre trådløse systemer eller Wi-Fi-enheden. Yderligere oplysninger findes i betjeningsvejledningen til de trådløse systemer.

Kontrol af den trådløse kommunikationsstatus i det trådløse system (RF CHK)

Angiver om det trådløse system er aktiveret på lydbjælken. Når lydbjælken afslutter kontrollen, vises "OK" eller "NG".

- OK: En trådløs forbindelse er mulig.
- NG: En trådløs forbindelse er ikke mulig. Sørg for, at netledning er tilsluttet, og at systemet er installeret korrekt. Se "Hvis der ikke høres nogen lyd fra en subwoofer, hvis I/-indikator bliver ved med at lyse rødt" (side 21) eller "Fejlfinding" (side 36) for at få flere oplysninger.

Fejlfinding

Hvis du oplever nogle af følgende problemer under afspilningen ved brug af systemet, kan du bruge denne fejlfindingsvejledning til selv at forsøge at løse problemet, før du anmoder om reparation. Hvis problemet fortsætter, skal du kontakte nærmeste Sony-forhandler.

POWER

Strømmen er ikke tændt.

- Sørg for, at netledningen er tilsluttet korrekt.

Systemet slukkes automatisk.

- Funktionen A. STBY fungerer (side 33).

SOUND

Dolby Digital- eller DTS-multikanalslyd gengives ikke.

- Kontroller, at Blu-ray Disc, DVD osv. er optaget i formatet Dolby Digital eller DTS.
- Når du tilslutter Blu-ray Disc, DVD-afspilleren osv. til de digital indgangsstik i dette system, skal du kontrollere lydindstillingen (indstillingerne for lydudgangen) på det tilsluttede udstyr.

Surround-effekten kan ikke opnås.

- Afhængigt af indgangssignalet og indstillingen af lydfeltet fungerer behandlingen af surround-lyd måske ikke effektivt (side 28). Surroundeffekten kan være hårfin, afhængigt af programmet eller disken.

- Hvis du tilslutter en Blu-ray Disc-afspiller eller en DVD-afspiller, der er kompatibel med surroundeffekten, fungerer systemets surroundeffekt måske ikke.

I denne situation skal du deaktivere surroundeffektfunktionen for det tilsluttede udstyr.

Se den betjeningsvejledning, der fulgte med det tilsluttede udstyr, hvis du ønsker yderligere oplysninger.

Der udsendes ingen TV-lyd fra systemet.

- Kontroller forbindelsen af den digitale optiske ledning eller den lydledning, der er tilsluttet systemet og TV'et (side 17)
- Kontroller TV'ets lydudgang.

Lyden udsendes fra både systemet og TV'et.

- Sluk for lyden fra systemet eller TV'et.

Lydforsinkelser bag TV-billedet.

- Angiv "SYNC" til "OFF", hvis "SYNC" er angivet til "ON".

Ingen lyd eller kun en meget svag lyd fra det tilsluttede udstyr kan høres fra systemet.

- Tryk på $\triangleleft +$, og kontrollér lydstyrkeniveauet.
- Tryk på \otimes eller $\triangleleft +$ for at annullere funktionen til afbrydelse af lyd.
- Kontroller, at der er valgt korrekt indgangskilde.
- Kontroller, at alle kabler og ledninger i systemet og tilsluttet udstyr er sat helt ind i stikkene.

Trådløs lyd

Trådløs transmission er ikke aktiveret, eller der kommer ingen lyd fra subwooferen.

Undersøg status for I/⏻-indikatoren på subwooferen.

- Slukkes:
 - Sørg for, at netledningen til subwooferen er tilsluttet korrekt.
 - Tænd subwooferen ved at trykke på I/⏻ på subwooferen.
- Blinker grønt hurtigt:
 - ① Tryk på I/⏻ på subwooferen.
 - ② Sæt den trådløse transceiver korrekt i subwooferen.
 - ③ Tryk på I/⏻ på subwooferen.
- Blinker rødt:
 - Tryk på I/⏻ for at slukke subwooferen, og kontrollér at, der ikke er noget der blokerer ventilationshullerne i subwooferen.
- Blinker langsomt grønt eller gult eller lyser rødt:
 - Sørg for, at den trådløse transceiver er sat korrekt i lydbjælken.
 - Foretag indstillingen af Secure Link "S. ON" igen (side 34).
 - Lydtransmissionen er dårlig. Flyt subwooferen, så I/⏻-indikatoren bliver grøn eller gul.
 - Flyt lydbjælken eller subwooferen væk fra andre trådløse enheder.
 - Undgå at bruge andre trådløse enheder.

Der kommer støj fra subwooferen eller lyden fra subwooferen springer.

- Den trådløse transmission er ustabil. Rediger indstillingen "RF CH". Du kan se "Angivelse af frekvensen for det trådløse system (RF CH)" (side 35) for at få flere oplysninger.

Bluetooth

Der er ingen lyd.

- Sørg for, at dette system ikke er for langt væk fra *Bluetooth*-enheden, eller at dette system ikke modtager interferens fra et Wi-Fi-netværk eller andet trådløst 2,4 GHz-udstyr eller fra en mikrobølgeovn.
- Kontrollér, at *Bluetooth*-forbindelsen mellem dette system og *Bluetooth*-enheden er foretaget korrekt.
- Tilknyt dette systemet og *Bluetooth*-enheden igen.
- Hold systemet væk fra metalobjekter og overflader.
- Sørg for, at systemet er i *Bluetooth*-tilstand. Ellers skal du trykke på Ⓜ (*Bluetooth*)-berøringstast.

Lyden springer eller korrespondanceafstanden er for kort.

- Hvis der er en enhed, der skaber elektromagnetiske bølger, som f.eks. et Wi-Fi-netværk, andre *Bluetooth*-enheder eller en mikrobølgeovn i nærheden, skal du flytte væk fra sådanne kilder.
- Fjern eventuelle forhindringer mellem dette system og *Bluetooth*-enheden, eller flyt væk fra forhindringen.
- Find dette system og *Bluetooth*-enheder så nær ved som muligt.
- Placer dette system på en anden måde.
- Placer *Bluetooth*-enheden på en anden måde.

Tilslutning kan ikke foretages.

- Foretag tilknytning igen (side 26).

Tilknytning kan ikke foretages.

- Bring dette systemet og *Bluetooth*-enheden tættere sammen.
- Slet systemet fra din *Bluetooth*-enhed, og foretag tilknytning igen (side 26).

Fjernbetjeningen fungerer ikke

- Ret fjernbetjeningen mod fjernbetjeningssensoren  på systemet.
- Fjern eventuelle forhindringer mellem fjernbetjeningen og systemet.
- Udskift begge batterier i fjernbetjeningen med nye, hvis de er svage.
- Kontroller, at du vælger de rigtige input-knapper på fjernbetjeningen.

ANDET

Hvis I/⏻-indikatoren på subwooferen blinker rødt.

Tryk på I/⏻ på subwooferen for at slukke den, og kontrollér følgende elementer.

- Er der noget, der blokerer systemet ventilationsåbninger?

Hvis der vises "PROTECT" på frontpanelskærmen.

Tryk på I/⏻ for at slukke systemet, og kontrollér følgende elementer, når "STANDBY" er forsvundet.

- Er der noget, der blokerer systemet ventilationsåbninger?

Hvis systemet stadig ikke fungerer korrekt efter udførelse af ovennævnte foranstaltninger, skal du nulstille systemet på følgende måde:

Brug knapperne på systemet til betjeningen.

1 Tryk på I/⏻ for at tænde for strømmen.

2 Tryk på I/⏻ samtidigt med at du trykker på  og VOL – på lydbjælken.

"RESET" vises og systemet nulstilles. AMP-menuen, lydfeltet osv. vender tilbage til standardindstillingerne.

Når du har kontrolleret ovenstående element og har løst eventuelle problemer, skal du tænde for systemet. Hvis du ikke kan finde årsagen til problemet, selv efter du har kontrolleret ovenstående elementer, skal du kontakte den nærmeste Sony-forhandler.

Specifikationer

Formater, der understøttes af dette system

Følgende digitale indgangsformater understøttes af dette system.

Format	Understøttet/ ikke understøttet
Dolby Digital	<input type="radio"/>
DTS	<input type="radio"/>
Linear PCM 2ch 48 kHz eller mindre	<input type="radio"/>

Lydbjælke (SA-CT260)

Forstærkerafsnit

UDGANGSEFFEKT (nominel)

Front L + Front R: 50 W + 50 W
(ved 3 ohm, 1 kHz, 1 % THD)

UDGANGSEFFEKT (reference)

Front L/Front R: 85 W (pr. kanal
ved 3 ohm, 1 kHz)

Indgange

ANALOG
OPTICAL
COAXIAL

Bluetooth-afsnit

Kommunikationssystem

Bluetooth Specifikationsversion 2.1 +
EDR (Enhanced Data Rate)

Udgang

Bluetooth-specifikation strømklasse 2

Maksimalt kommunikationsområde

Synslinje ca. 10 m¹⁾

Frekvensbånd

2,4 GHz bånd (2,4000 GHz - 2,4835 GHz)

Moduleringsmetode

FHSS (Freq Hopping Spread Spectrum)

Kompatible Bluetooth-profiler²⁾

A2DP (Advanced Audio Distribution
Profile)

AVRCP 1.3 (Audio Video Remote
Control Profile)

Understøttet codec³⁾

SBC⁴⁾

Transmissionsområde (A2DP)

20 Hz - 20.000 Hz (Samplingfrekvens
44,1 kHz)

- 1) Det faktiske område vil variere afhængigt af faktorer som forhindringer mellem enheder, magnetiske bølger omkring en mikrobølgeovn, statisk elektricitet, trådløs telefon, modtagelsessensitivitet, operativsystem, softwareprogram osv.
- 2) Bluetooth-standardprofiler angiver formålet med Bluetooth-kommunikation mellem enheder.
- 3) Codec: Komprimerings- og konverteringsformat for lydsignaler
- 4) Underbånds-codec

Fronthøjttalerenhed

Højttalersystem

Full range-højttalersystem, basrefleks

Højttalerenhed

55 mm × 80 mm, keglemembran

Nominel impedans

3 ohm

Strømkrav

220 V - 240 V vekselstrøm, 60 Hz

Strømforbrug

Tændt: 32 W

Standbytilstand: 0,3 W eller mindre

Bluetooth Standbytilstand: 3 W eller mindre

Mål (ca.)

940 mm × 102 mm × 89 mm (med
standere)

940 mm × 89 mm × 97 mm (uden
standere)

Vægt (ca.)

2,8 kg

Subwoofer (SA-WCT260)

UDGANGSEFFEKT (reference)

130 W (pr. kanal ved 4 ohm, 100 Hz)

Højttalersystem

Subwoofer, basrefleks

Højttalerenhed

130 mm keglemembran

Nominel impedans

4 ohm

Strømkrav

220 V - 240 V vekselstrøm, 60 Hz

Strømforbrug

Tændt: 30 W

Standbytilstand: 0,5 W eller mindre

Mål (ca.)

271 mm × 390 mm × 271 mm (b/h/d)

Vægt (ca.)

7,2 kg

Trådløs transceiver (EZW-RT50)

Kommunikationssystem

Trådløs lyd - specifikationsversion 1.0

Frekvensbånd

5,736 GHz - 5,814 GHz

Strømkrav

DC 3,3 V, 300 mA

Moduleringsmetode

DSSS

Mål (ca.)

30 mm × 9 mm × 60 mm (b/h/d)

Vægt (ca.)

10 g

Der tages forbehold for ændring af design og specifikationer uden varsel.

- Standbystrømforbrug 0,5 W eller mindre.
- Der opnås en spændingseffektivitet for forstærkerblokken på over 85 % med den fulde digitale forstærker, S-Master.

Indeks

Symboler

→ 14

⊗ 14

∠ 14

A

A.STBY 33

AMP-menuen 31

B

BASS 32

Bluetooth 5, 24

BT STBY 33

C

CNT LVL 32

D

Digitalt optisk kabel 17

DRC 32

DUAL 33

DVD-afspiller 17

F

Fjernbetjening

Betjening 14, 29

før brug 10

Frontpaneldisplay 12

I

INPUT 11

Installation 18

IR REP. 34

L

Lydfelt 28

N

NIGHT 33

Nulstil 38

P

Placering af systemet 18

PROTECTOR 38

R

RF CH 35

RF CHK 35

S

S. OFF 35

S. ON 34

SW LVL 32

SYNC 32

T

Tilslutning af

TV 17

TREBLE 32

Trådløst system 21

V

VERSION 34

VOL +/- 11



<http://www.sony.net/>

4-431-775-21(1) (DK)



* 4 4 3 1 7 7 5 2 1 * (1)