

# ***Sustav za kućno kino***

---

Upute za uporabu

*HT-SF1200*  
*HT-SS1200*

## UPOZORENJE

### Kako biste spriječili požar ili električki udar, ne izlažite uređaj kiši ili vlazi.

Kako biste spriječili požar, ne prekrivajte ventilacijske otvore uređaja novinama, stolnjacima, zavjesama, itd. Ne stavljajte upaljene svijeće na uređaj.

Kako biste spriječili požar ili električki udar, ne stavljajte na uređaj posude s tekućinom, npr. vaze. Baterije ili uređaj s uložnim baterijama nemojte izlagati visokoj temperaturi, kao što je izravno sunce, vatra i sl.

Ne postavljajte uređaj u uski prostor, poput police za knjige ili ugradbenog ormarića.

Postavite uređaj tako da se mrežni kabel može odmah izvući iz utičnice u slučaju problema.

## Za korisnike u Europi

### Odlaganje stare električne i elektroničke opreme (primjenjivo u Europskoj uniji i ostalim europskim državama s posebnim sustavima za odlaganje)



Ova oznaka na proizvodu ili na ambalaži označava da se ovaj proizvod ne smije zbrinjavati kao kućni otpad. On treba biti zbrinut na za tu namjenu predviđenom mjestu za reciklažu električne ili elektroničke opreme. Pravilnim zbrinjavanjem starog proizvoda čuvate okoliš i brinete za zdravlje svojih bližnjih. Nepravilnim odlaganjem proizvoda ugrožava se okoliš i zdravlje ljudi. Reciklažom materijala pomažete u očuvanju prirodnih izvora. Za detaljne informacije o reciklaži ovog proizvoda, molimo kontaktirajte vašu lokalnu upravu, odlagalište otpada ili trgovinu gdje ste kupili proizvod.

Proizvođač ovog uređaja je Sony Corporation, 1-7-1 Konan Minato-ku Tokyo, 108-0075 Japan. Ovlašteni predstavnik za pitanja elektromagnetske kompatibilnosti i sigurnosti proizvoda je Sony Deutschland GmbH, Hedelfinger Strasse 61, 70327 Stuttgart, Njemačka. U vezi servisiranja i jamstva obratite se na adrese navedene u priloženom popisu servisa i jamstvenom listu.

## O ovom priručniku

- Upute u ovom priručniku se odnose na model HT-SF1200 i HT-SS1200. U ovim uputama za ilustraciju su korišteni modeli s oznakom područja CEL, osim ako nije naznačeno drugačije. Razlike u načinu rukovanja su jasno navedene tekстом kao što je "Samo za model s oznakom područja CEL".

### HT-SF1200 sadrži:

- Prijemnik STR-KS1200
- Sustav zvučnika<sup>a)</sup>
  - Prednji zvučnici SS-MSP2200
  - Središnji zvučnik SS-CNP2200
  - Surround zvučnici SS-SRP2200
  - Subwoofer SS-WP2200

### HT-SS1200 sadrži:

- Prijemnik STR-KS1200
- Sustav zvučnika<sup>a)</sup>
  - Prednji zvučnici SS-MSP1200
  - Središnji zvučnik SS-CNP1200
  - Surround zvučnici SS-SRP1200
  - Subwoofer SS-WP1200

<sup>a)</sup> Koristite samo isporučene zvučnike.

- Upute u ovom priručniku opisuju kontrole na isporučenom daljinskom upravljaču. Također možete koristiti i kontrole na samom uređaju ako imaju jednake ili slične oznake kao i one na prijemniku.

### O oznakama područja

Oznaka područja prijemnika nalazi se na donjoj desnoj strani stražnje ploče (pogledajte donju sliku).

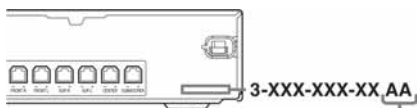

Oznaka područja

Sve razlike u radu, u skladu s oznakom područja, jasno su navedene u tekstu, primjerice, "Samo modeli s oznakom područja AA".

Ovaj prijemnik ima ugrađen Dolby\* Digital i Pro Logic Surround te DTS\*\* Digital Surround sustav.

\* Proizvedeno pod licencom Dolby Laboratories. "Dolby", "Pro Logic" i dvostruko "D" su zaštićeni znakovi Dolby Laboratories.

\*\* "DTS" i "DTS Digital Surround" su registrirani zaštićeni znakovi tvrtke DTS, Inc.

Ovaj prijemnik sadrži tehnologiju High-Definition Multimedia Interface (HDMI™). HDMI, logo HDMI i High-Definition Multimedia Interface su zaštitni znakovi ili registrirani zaštitni znakovi tvrtke HDMI Licensing LLC.

## Napomena o isporučenom daljinskom upravljaču

### (RM-AAU017)

Tipka VIDEO 3 na daljinskom upravljaču nije raspoloživa za funkcije prijemnika.

# Sadržaj

---

## Priprema

Opis i položaj dijelova.....	5
1: Instaliranje zvučnika .....	11
2: Spajanje zvučnika .....	14
3: Spajanje audio/video komponenata.....	16
4: Spajanje antena .....	21
5: Priprema prijemnika i daljinskog upravljača .....	22
6: Automatsko kalibriranje odgovarajućih parametara (AUTO CALIBRATION)....	23
7: Podešavanje glasnoće i balansa zvučnika (TEST TONE).....	28

---

## Reprodukcija

Odabir komponente .....	29
Reprodukcija slike/zvuka sa spojene komponente.....	30

---

## Rukovanje pojačalom

Pregled izbornika .....	32
Podešavanje glasnoće (Izbornik LEVEL) ....	36
Podešavanje ekvilizatora (Izbornik TONE).....	37
Podešavanje surround zvuka (Izbornik SUR).....	37
Podešavanje tunera (Izbornik TUNER).....	38
Podešavanje zvuka (Izbornik AUDIO).....	38
Podešavanje slike (Izbornik VIDEO).....	39
Podešavanje sustava (Izbornik SYSTEM).....	40

---

## Uživanje u surround zvuku

Dolby Digital i DTS Surround zvuk (AUTO FORMAT DIRECT) .....	42
Odabir zvučnog ugođaja.....	44
Uporaba samo prednjih zvučnika (2CH STEREO) .....	46
Resetiranje postavki zvučnih ugođaja .....	47

---

## Tuner

Slušanje FM/AM radiopostaja .....	47
Pohranjivanje radiopostaja.....	49
Uporaba RDS sustava (RDS).....	50

---

## Ostali postupci

Promjena između digitalnog i analognog zvuka (IN MODE) .....	52
DIGITAL MEDIA PORT (DMPORT).....	53
Slušanje digitalnog zvuka s drugih ulaza (DIGITAL ASSIGN) .....	55
Uporaba Sleep Timera .....	56

---

## Uporaba daljinskog upravljača

Programiranje daljinskog upravljača .....	57
---	----

---

## Dodatne informacije

Rječnik.....	58
Mjere opreza .....	58
U slučaju problema .....	60
Tehnički podaci .....	63

## Opis i položaj dijelova

### Prijemnik

#### Prednja strana uređaja

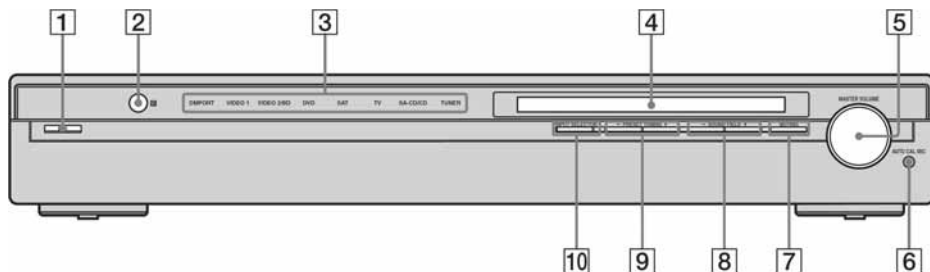

Naziv	Funkcija
<b>1</b> I/O (uključenje/ pripravno stanje)	Pritisnite za uključivanje i isključivanje prijemnika (str. 22, 30, 31, 47).
<b>2</b> Senzor daljinskog upravljača	Prijem signala iz daljinskog upravljača.
<b>3</b> Indikator ulaza	Indikator odabranog izvora svijetli (str. 29).
<b>4</b> Pokazivač	Status odabrane komponente ili popis opcija prikazuju se ovdje (str. 6).
<b>5</b> MASTER VOLUME	Za podešavanje glasnoće svih zvučnika istovremeno (str. 28, 29, 30, 31).
<b>6</b> AUTO CAL MIC priključnica	Za spajanje isporučenog optimizacijskog mikrofona za funkciju Digital Cinema Auto Calibration (str. 24).
<b>7</b> MUTING	Pritisnite za isključenje zvuka (str. 29).
<b>8</b> SOUND FIELD +/-	Pritisnite za odabir zvučnog ugođaja (str. 42, 44, 46, 47).

Naziv	Funkcija
<b>9</b> PRESET TUNING +/-	Pritisnite za odabir pohranjene postaje (str. 50).
<b>10</b> INPUT SELECTOR	Zakrenite za odabir ulaznog izvora reprodukcije (str. 29, 30, 31, 48, 49, 50, 60).

## O indikatorima na pokazivaču

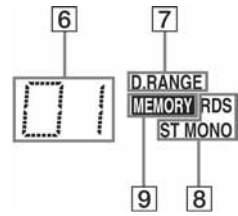
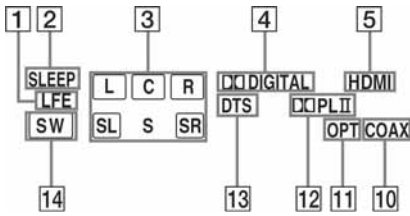

Naziv	Funkcija
<b>1</b> LFE	Svijetli ako reproducirani disk sadrži LFE. (Low Frequency Effect) kanal te se trenutno reproducira signal tog LFE kanala.
<b>2</b> SLEEP	Svijetli ako je aktiviran sleep timer (str. 56).
<b>3</b> Indikatori kanala koji se reproducira	Slova (L, C, R, itd.) označavaju kanale koji se reproduciraju. Okviri oko slova se mijenjaju kao oznaka načina na koji prijemnik obrađuje signal izvora. L Prednji lijevi R Prednji desni C Središnji (mono) SL Surround lijevi SR Surround desni S Surround (mono ili surround komponente od Pro Logic postupka) <b>Primjer:</b> Format snimanja (prednji/surround): 3/2.1 Zvučni ugodaj: A.F.D. AUTO.
<b>4</b> DIGITAL	Uključuje se kad se emitira Dolby Digital signal. <b>Napomena</b> Pri reprodukciji diska Dolby Digital formata koristite digitalno povezivanje.
<b>5</b> HDMI	Pritisnite za odabir komponente spojene na priključak HDMI (str. 19).
<b>6</b> Programski broj postaje	Svijetli kad ovaj prijemnik koristite za ugađanje pohranjenih radiopostaja. Za detalje o pohrani postaja pogledajte str. 49.

Naziv	Funkcija
<b>7</b> D.RANGE	Svijetli ako je aktivirana funkcija kompresije dinamičkog raspona (str. 33).
<b>8</b> Indikatori tunera	Svijetli tijekom uporabe prijemnika za ugađanje radiopostaja (str. 47) i sl.
<b>9</b> MEMORY	Svijetli ako su uključene funkcije memorije, poput Preset Memory (str. 49) i sl.
<b>10</b> COAX	Svijetli ako je IN MODE podešen na "AUTO IN" i signal izvora je digitalan te se dovodi preko COAX IN priključnice ili ako je IN MODE podešen na "COAX IN" (str. 52).
<b>11</b> OPT	Svijetli ako je IN MODE podešen na "AUTO IN" i ako je ulazni signal digitalan preko OPT IN priključnice ili ako je IN MODE podešen na "OPT IN" (str. 52).
<b>12</b> PL (II)	" PL" svijetli kad prijemnik primjenjuje Pro Logic obradu na 2-kanalne signale kako bi kreirao signale središnjeg i surround kanala. " PLII" svijetli ako je aktiviran Pro Logic II Movie/Music dekodier.
<b>13</b> DTS	Svijetli ako se primaju DTS signali. <b>Napomena</b> Pri reprodukciji diska DTS formata, spojevi moraju biti digitalni.
<b>14</b> SW	Svijetli kod izlaza signala iz priključnice SUBWOOFER.

## Stražnja strana uređaja

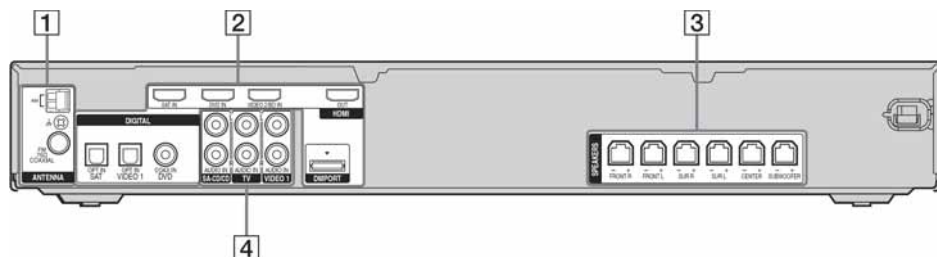

### 1 Dio ANTENNA



FM  
ANTENNA  
priključnica

Spajanje žičane FM antene isporučene uz prijemnik (str. 21).



AM  
ANTENNA  
priključnica

Spajanje AM okvirne antene isporučene uz prijemnik (str. 21).

### 2 Dio DIGITAL ulaza/izlaza



OPT IN  
priključnica

Spajanje s DVD uređajem i sl. Priključnica COAX IN omogućuje bolju kvalitetu glasnih zvukova (str. 17).



COAX IN  
priključnica



HDMI IN/OUT  
priključnica

Spajanje s DVD uređajem ili satelitskim tunerom. Slika i zvuk se odašilju u TV ili projektor (str. 19).



DMPORT  
priključnica

Spajanje na DIGITAL MEDIA PORT adapter (str. 53).

### 3 Dio SPEAKERS



Spajanje zvučnika (str. 14). Sljedeća tablica prikazuje odgovarajuće boje priključnica zvučnika.

Priključnica zvučnika	Boja
FRONT R (Prednji desni zvučnik)	Crvena
FRONT L (Prednji lijevi zvučnik)	Bijela
SUR R (Desni surround zvučnik)	Siva
SUR L (Lijevi surround zvučnik)	Plava
FRONT R (Prednji desni zvučnik)	Zelena
FRONT L (Prednji lijevi zvučnik)	Ljubičasta

### 4 Dio AUDIO ulaza



Bijela (L)

AUDIO IN  
priključnice

Spajanje na Super Audio CD uređaj, CD uređaj, itd. (str. 16, 17).



Crvena (R)

## Daljinski upravljač

Isporučeni daljinski upravljač možete koristiti za upravljanje prijemnikom i Sony audio/video komponentama za koje je podešen (str. 57).

### RM-AAU017

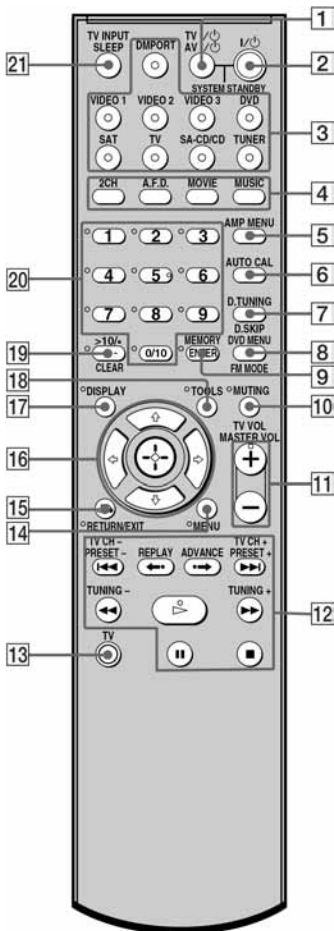









Naziv	Funkcija
<b>1</b> TV I/⏻ (uključenje/ pripravno stanje)	Pritisnite istovremeno TV I/⏻ i TV (13) za uključivanje i isključivanje TV prijemnika.
<b>AV I/⏻</b> (uključenje/ pripravno stanje)	Za uključivanje i isključivanje Sony audio/video komponentata za koje je daljinski upravljač podešen. Ako istovremeno pritisnete tipku I/⏻ (2), isključuje se prijemnik i druge komponente (SYSTEM STANDBY). <b>Napomena</b> Funkcija AV I/⏻ prekidača automatski se mijenja svaki put kad pritisnete neku od tipaka ulaza (13).
<b>2</b> I/⏻ (uključenje/ pripravno stanje)	Pritisnite za uključivanje i isključivanje prijemnika. Za isključenje svih komponentata, istodobno pritisnite I/⏻ i AV I/⏻ (1) (SYSTEM STANDBY).
<b>3</b> Tipke ulaza	Pritisnite jednu od tipaka za odabir željene komponente. Kad pritisnete neku od tipaka ulaza, prijemnik se uključuje. Tipke su tvornički podešene za Sony uređaje. Podešenje se može promijeniti na način opisan u "Programiranje daljinskog upravljača" na str. 57.

Tipka	Sony komponenta
VIDEO 1	Videorekorder (VTR mod 3)
VIDEO 2	Videorekorder (VTR mod 2)
VIDEO 3	Nije pridijeljena
DVD	DVD uređaj
SAT	Digitalni satelitski prijemnik
TV	TV
SA-CD/CD	Super Audio CD/CD uređaj
TUNER	Ugrađeni tuner
DMPORT	DIGITAL MEDIA PORT adapter



Naziv	Funkcija
<b>4 MOVIE</b>	Pritisnite za odabir zvučnog ugođaja (MOVIE).
<b>MUSIC</b>	Pritisnite za odabir zvučnog ugođaja (MUSIC).
<b>A.F.D.</b>	Pritisnite za odabir A.F.D. moda.
<b>2CH</b>	Pritisnite za odabir 2CH STEREO moda.
<b>5 AMP MENU</b>	Prikaz za prikaz izbornika prijemnika. Zatim koristite tipke $\blacktriangle/\blacktriangledown/\blacktriangleleft/\blacktriangleright$ i $\oplus$ (16) za izvođenje postupaka u izborniku.
<b>6 AUTO CAL</b>	Pritisnite za aktivaciju funkcije Auto Calibration (str. 25).
<b>7 D.TUNING</b>	Pritisnite za pristup izravnom traženju postaja.
<b>D.SKIP</b>	Kod uporabe izmjenjivača diskova, pritisnite za promjenu diska.
<b>8 DVD MENU</b>	Pritisnite za prikaz izbornika DVD uređaja na TV zaslonu. Zatim koristite tipke $\blacktriangle/\blacktriangledown/\blacktriangleleft/\blacktriangleright$ i $\oplus$ (16) za izvođenje postupaka u izborniku.
<b>FM MODE</b>	Pritisnite za odabir FM mono ili stereo prijema.
<b>9 ENTER</b>	Pritisnite za unos vrijednosti nakon odabira kanala, diska ili zapisa pomoću broječnih tipaka.
<b>MEMORY</b>	Pritisnite za pohranjivanje radijske postaje.
<b>10 MUTING</b>	Pritisnite za isključenje zvuka. Pritisnite MUTING i TV (13) istovremeno za isključenje zvuka TV-a.
<b>11 TV VOL +<sup>a)</sup>/-</b>	Pritisnite TV (13) i zatim TV VOL +/- za podešavanje glasnoće TV prijemnika.
<b>MASTER VOL +<sup>a)</sup>/-</b>	Pritisnite za podešavanje glasnoće svih zvučnika istovremeno.

Naziv	Funkcija
<b>12 TV CH +/-</b>	Pritisnite TV CH +/- i TV (13) istovremeno za odabir pohranjenih TV kanala.
<b>PRESET +/-</b>	Pritisnite za odabir – pohranjenih postaja. – pohranjenih kanala videorekordera ili satelitskog prijemnika.
<b><math>\blacktriangleleft/\blacktriangleright</math><sup>b)</sup></b>	Pritisnite za promjenu zapisa CD/DVD uređaja ili Blu-ray uređaja.
<b>REPLAY <math>\blacktriangleleft</math>/ ADVANCE <math>\blacktriangleright</math></b>	Pritisnite za ponovnu reprodukciju prethodne ili pretraživanje tekuće scene unaprijed na videorekorderu, DVD uređaju ili Blu-ray uređaju.
<b><math>\blacktriangleleft/\blacktriangleright</math><sup>b)</sup></b>	Pritisnite za – traženje zapisa unaprijed/ unatrag na DVD uređaju. – početak premotavanja na videorekorderu, CD uređaju ili Blu-ray uređaju.
<b>TUNING +/-</b>	Pritisnite za odabir postaja.
<b><math>\blacktriangleright</math><sup>a)b)</sup></b>	Pritisnite za početak reprodukcije s videorekordera, CD/DVD uređaja ili Blu-ray uređaja.
<b><math>\blacksquare</math><sup>b)</sup></b>	Pritisnite za pauzu reprodukcije ili snimanja s videorekordera, CD/DVD uređaja ili Blu-ray uređaja. (Također započinje snimanje s komponentama u pripravnom stanju snimanja.)
<b><math>\blacksquare</math><sup>b)</sup></b>	Pritisnite za zaustavljanje reprodukcije s videorekordera, CD/DVD uređaja ili Blu-ray uređaja.
<b>13 TV</b>	Pritisnite TV i željenu tipku istovremeno za aktivaciju tipaka s narančastim oznakama.
<b>14 MENU</b>	Pritisnite za prikaz izbornika videorekordera, DVD uređaja, satelitskog prijemnika ili Blu-ray uređaja na TV zaslonu. Pritisnite MENU i TV (13) istovremeno za prikaz izbornika TV-a. Zatim koristite tipke $\blacktriangle/\blacktriangledown/\blacktriangleleft/\blacktriangleright$ i $\oplus$ (16) za izvođenje postupaka u izborniku.

Naziv	Funkcija
<b>15 RETURN/EXIT</b> 	Pritisnite za – povratak na prethodni izbornik – izlaz iz izbornika videorekordera, DVD uređaja, satelitskog prijemnika ili Blu-ray uređaja, prikazanog na zaslonu TV-a. Pritisnite RETURN/EXIT  i TV (13) istovremeno za povratak na prethodni izbornik ili izlazak iz izbornika TV-a prikazanog na zaslonu TV-a.
<b>16</b>  ,  	Nakon pritiska tipke AMP MENU (15), DVD MENU (8), ili MENU (14), pritisnite   za odabir podešenja. Zatim pritisnite  za potvrdu odabira za prijemnik, videorekorder, satelitski prijemnik, CD uređaj, DVD uređaj ili Blu-ray uređaj.
<b>17 DISPLAY</b>	Pritisnite za prikaz informacija na TV zaslonu o videorekorderu, satelitskom prijemniku, CD uređaju, DVD uređaju ili Blu-ray uređaju. Pritisnite DISPLAY i TV (13) istovremeno za odabir TV informacija prikazanih na zaslonu TV-a.
<b>18 TOOLS</b>	Pritisnite za prikaz opcija primjenjivih na cijeli disk (npr. zaštita diska), rekorder (npr. audio postavke tijekom snimanja), ili više opcija u listi izbornika (npr. brisanje više naslova). Pritisnite TOOLS i TV (13) istovremeno za prikaz opcija primjenjivih na TV.

Naziv	Funkcija
<b>19 &gt;10/•</b>	Pritisnite za odabir – broja zapisa preko 10 za videorekorder, satelitski prijemnik ili CD uređaj. – broja kanala digitalnog CATV prijemnika
<b>-/--</b>	Pritisnite <b>-/--</b> i TV (13) istovremeno za odabir moda unosa broja kanala, bilo jednoznamenkastog ili dvoznamenkastog na TV-u.
<b>CLEAR</b>	Pritisnite za brisanje pogrešno unesenog broja.
<b>20 Brojčane tipke (br. 5<sup>a</sup>)</b>	Pritisnite za – pohranu/ugadanje pohranjenih postaja, – odabir brojeva zapisa CD/DVD uređaja ili Blu-ray uređaja. Pritisnite 0/10 za odabir zapisa br. 10. – odabir brojeva kanala za videorekorder ili satelitski prijemnik. Pritisnite brojčane tipke i TV (13) istovremeno za odabir TV kanala.
<b>21 TV INPUT</b>	Pritisnite TV/VIDEO i TV (13) istovremeno za odabir ulaznog signala (TV ulaz ili video ulaz).
<b>SLEEP</b>	Pritisnite za aktiviranje funkcije Sleep Timer i odabir vremena nakon kojeg će se prijemnik automatski isključiti.

<sup>a)</sup> Tipke 5, MASTER VOL+, TV VOL+ i  imaju ispučenu točku koja olakšava rukovanje daljinskim upravljačem.

<sup>b)</sup> Ova tipka je dostupna također i za funkcije DIGITAL MEDIA PORT adaptera. Podrobnije informacije o funkciji tipke potražite u uputama za uporabu isporučenima uz DIGITAL MEDIA PORT adapter.

## Napomene

- Tipka VIDEO 3 na daljinskom upravljaču nije raspoloživa za funkcije ovog prijemnika.
- Neke ovdje opisane funkcije možda neće raditi, ovisno o modelu prijemnika.
- Gore navedene informacije služe samo kao primjer i stoga, ovisno o komponenti, opisani postupci neće biti mogući ili mogu biti drugačiji.

# 1: Instaliranje zvučnika

Ovaj prijemnik omogućuje uporabu 5.1-kanalnog sustava. Za potpuni doživljaj višekanalnog zvuka sličnog zvuku kino dvorane, potrebno je pet zvučnika (dva prednja, središnji i dva surround zvučnika) te subwoofer (5.1-kanalni sustav).

## Samo HT-SF1200

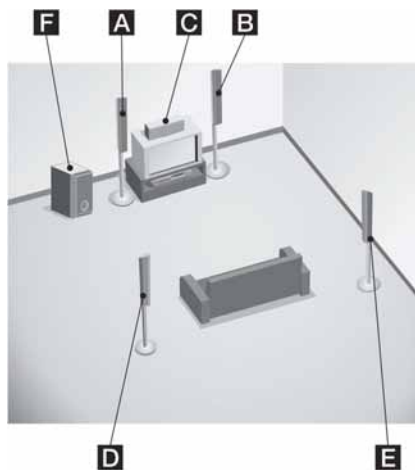

- A** Prednji zvučnik (Lijevi)
- B** Prednji zvučnik (Desni)
- C** Središnji zvučnik
- D** Surround zvučnik (Lijevi)
- E** Surround zvučnik (Desni)
- F** Subwoofer

## Samo HT-SS1200

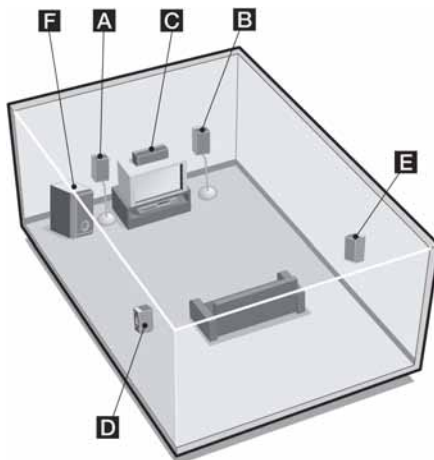

- A** Prednji zvučnik (Lijevi)
- B** Prednji zvučnik (Desni)
- C** Središnji zvučnik
- D** Surround zvučnik (Lijevi)
- E** Surround zvučnik (Desni)
- F** Subwoofer

### Savjet

S obzirom da subwoofer ne emitira usko usmjerene signale, možete ga postaviti gdje god želite.

## Postavljanje zvučnika na ravnu površinu

Prije postavljanja zvučnika i subwoofera, pričvrstite prema donjoj slici isporučene nožice kako biste spriječili vibracije ili pomicanje.

### Primjer prednjeg zvučnika za HT-SS1200



#### Samo HT-SF1200

Isporučene nožice trebete pričvrstiti samo na središnji zvučnik i subwoofer.

#### Samo HT-SS1200

Isporučene nožice trebete pričvrstiti na sve zvučnike i subwoofer.

## Postavljanje zvučnika stalak

#### Samo HT-SS1200

Za fleksibilnije postavljanje zvučnika, koristite dodatno nabavljivi stalak WS-FV11 ili WS-FV10D (raspoloživ samo u nekim zemljama). Skinite vijak sa zvučnika i upotrijebite ga kod postavljanja zvučnika na stalak. Detalje potražite u uputama za uporabu isporučenim sa stalcima za zvučnike.

#### Samo HT-SF1200

Za fleksibilnije postavljanje zvučnika, koristite dodatno nabavljivi stalak. Detalje potražite u uputama za uporabu isporučenim sa stalcima za zvučnike.

## Postavljanje zvučnika na zid

Zvučnike možete postaviti na zid.

- 1 Pripremite vijke (opcija) odgovarajućeg promjera za otvore na stražnjoj strani svakog zvučnika. Pogledajte donje ilustracije.**

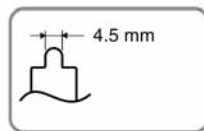
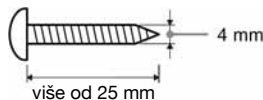

Otvor na stražnjoj strani zvučnika

- 2 Učvrstite vijke na zid. Vijci trebaju izvirivati 5 do 7 mm iz zida.**

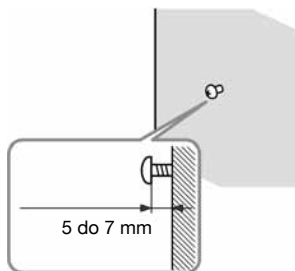

- 3 Natakните zvučnike na vijke.**

## Primjer postavljanja zvučnika na zid

Otvor na stražnjoj strani zvučnika

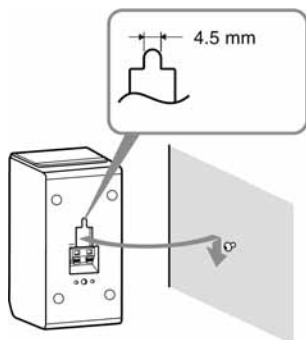

### Napomene

- Koristite vijke u skladu s materijalom i čvrstinom zida. Budući da su gipsani zidovi posebno krhki, dobro učvrstite vijke na nosač i zatim na zid. Postavite zvučnike na okomit i ravan zid ojačan armaturom.
- Niste li sigurni od kakvog je materijala načinjen zid ili kakve vijke treba koristiti, zatražite savjet u trgovini građevinskim materijalom.
- Sony ne preuzima odgovornost za nezgode ili štete nastale uslijed nepravilnog postavljanja, nedostatne čvrstine zida, nepravilnog učvršćenja vijaka, prirodnih katastrofa itd.
- Za HT-SF1200: Ako zvučnike postavite na zid, ne trebate pričvrstiti isporučeni zvučnički stalak.

## 2: Spajanje zvučnika

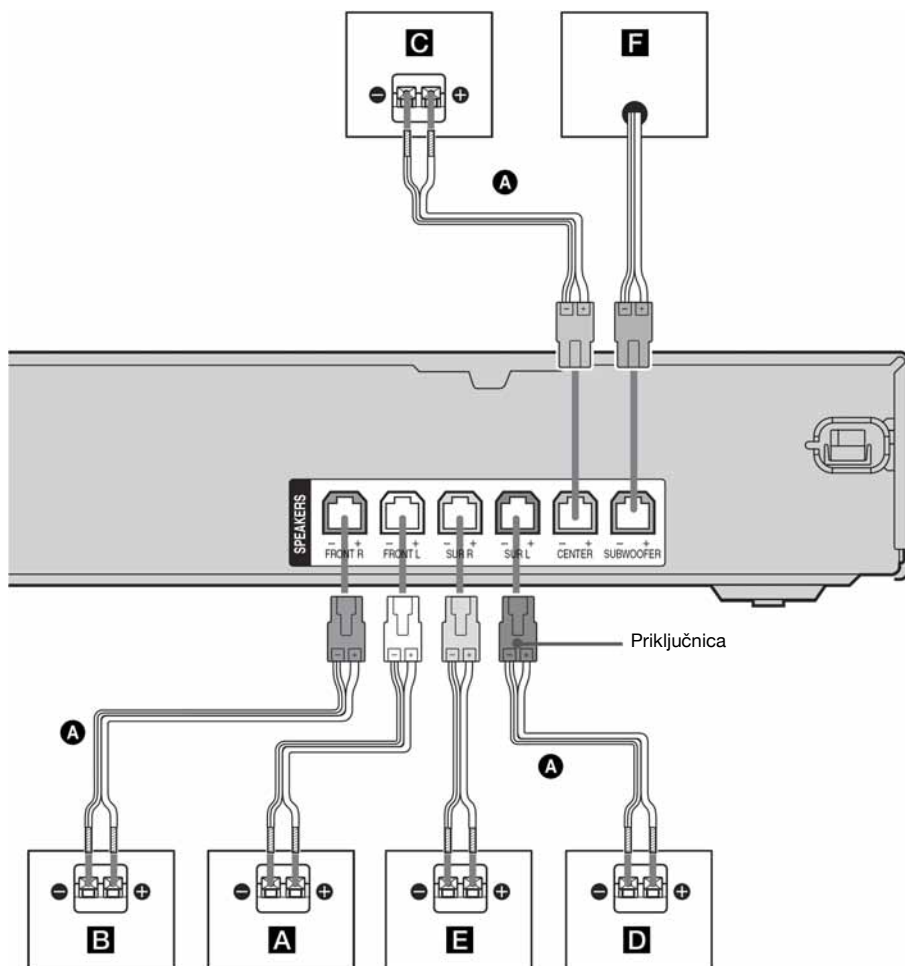

**A** Kabel zvučnika (isporučen)

- A** Prednji zvučnik (Lijevi)
- B** Prednji zvučnik (Desni)
- C** Središnji zvučnik
- D** Surround zvučnik (Lijevi)
- E** Surround zvučnik (Desni)
- F** Subwoofer

## Napomena o kabelima zvučnika

Priključci kabela zvučnika su istih boja kao pripadajuće priključnice na koje ih je potrebno spojiti. Kod spajanja kabela zvučnika, spojite priključke na priključnice odgovarajućih boja na prijemniku:

Priključak	Priključnica prijemnika
Crveni	FRONT R
Bijeli	FRONT L
Sivi	SUR R
Plavi	SUR L
Zeleni	CENTER
Ljubičasti	SUBWOOFER

## Napomena o zvučnicima

Za pravilno spajanje zvučnika, provjerite vrstu zvučnika na naljepnici\* smještenoj na poledini ili donjoj strani zvučnika.

Oznaka na naljepnici	Vrsta zvučnika
L	Prednji lijevi
R	Prednji desni
SL	Surround lijevi
SR	Surround desni

\* Središnji zvučnik i subwoofer nemaju oznaku na naljepnici. Za detalje o vrsti zvučnika, pogledajte str. 3.

## 3: Spajanje audio/video komponentata

### Kako spojiti komponente

Ovaj dio uputa opisuje kako spojiti komponente s ovim prijemnikom. Prije početka, pogledajte donju tablicu "Komponente za spajanje" u kojoj su navedene stranice na kojima se opisuje način spajanja svake komponente. Nakon spajanja svih komponentata, prijedite na "4: Spajanje antena" (str. 21).

### Komponente za spajanje

Za spajanje	Pogledajte
Audio komponente <ul style="list-style-type: none"><li>• Super Audio CD uređaj/ CD uređaj</li></ul>	str. 16
Video komponente <ul style="list-style-type: none"><li>• DVD uređaj/DVD rekorder</li><li>• Blu-ray uređaj</li><li>• Satelitski prijemnik/Set-top box</li><li>• Videorekorder</li><li>• TV</li></ul>	str. 17
Komponente s HDMI priključnicom	str. 19

### Spajanje audio komponentata

Sljedeća slika prikazuje kako spojiti audio komponente poput Super Audio CD uređaja ili CD uređaja.

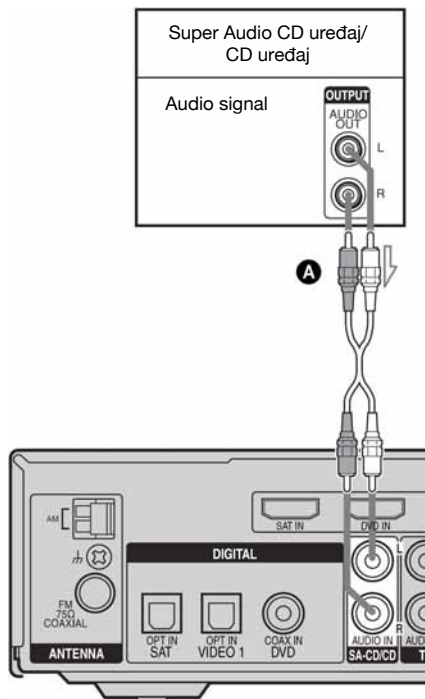

**A** Audio kabel (opcija)



## Spajanje video komponentata

Sljedeća slika prikazuje kako spojiti video komponente poput DVD uređaja, DVD rekordera, satelitskog prijemnika ili videorekordera.

## Ako spojite DVD rekorder

Promijenite tvorničko podešenje tipke DVD ulaza na daljinskom upravljaču kako biste je mogli koristiti za upravljanje svojim DVD rekorderom. Za detalje pogledajte "Programiranje daljinskog upravljača" na str. 57.

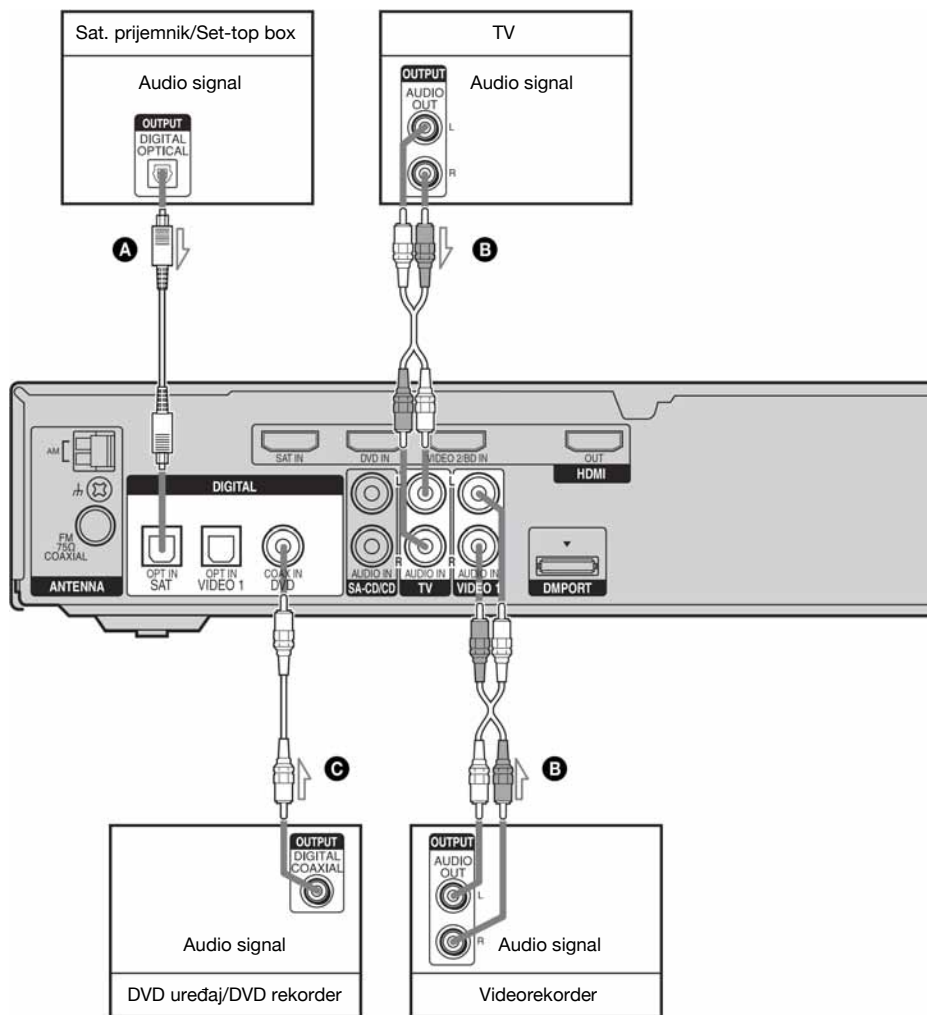

- A** Optički digitalni kabel (opcija)
- B** Audio kabel (opcija)
- C** Koaksijalni digitalni kabel (isporučeno)

## Napomene

- Ne možete snimati na DVD rekorderu ili videorekorderu preko ovog prijemnika. Detalje potražite u uputama za uporabu isporučenim s DVD rekorderom ili videorekorderom.
- Za ulaz višekanalnog digitalnog audio signala iz DVD uređaja, podesite parametre digitalnog audio izlaza na DVD uređaju. Pogledajte upute za uporabu isporučene s DVD uređajem.
- Budući da ovaj prijemnik nema analogni audio ulaz za DVD, spojite svoj DVD uređaj na DIGITAL COAX IN DVD priključnicu prijemnika. Za reprodukciju zvuka samo iz lijevog/desnog zvučnika i subwoofera, pritisnite 2CH.
- Kod spajanja optičkim digitalnim kabelima, umetnite utikač ravno dok ne klikne na mjesto.
- Nemojte savijati ili vezati optičke digitalne kabele.

## Savjet

Sve digitalne audio priključnice su kompatibilne s 32 kHz, 44.1 kHz, 48 kHz i 96 kHz frekvencijama uzorkovanja.

## Spajanje komponenta s HDMI priključnicama

HDMI je kratica od High-Definition Multimedia Interface. To je sučelje za prijenos video i audio signala u digitalnom formatu.

## Značajke HDMI-a

Digitalni audio signali koje prenosi HDMI priključnica mogu se reproducirati putem zvučnika spojenih na prijemnik. Taj signal podržava Dolby Digital, DTS i linear PCM.

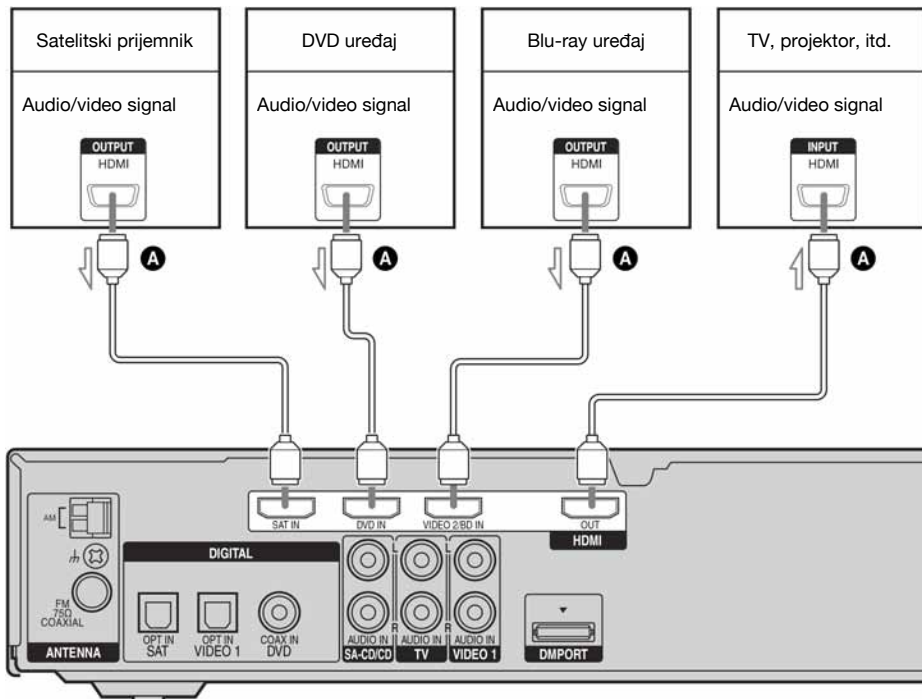

- A** HDMI kabel (opcija)  
Preporučujemo uporabu Sony HDMI kabela.

## Ako spojite Blu-ray uređaj

Promijenite tvorničko podešenje tipke VIDEO 2 ulaza na daljinskom upravljaču kako biste je mogli koristiti za upravljanje Blu-ray uređajem. Za detalje pogledajte "Programiranje daljinskog upravljača" na str. 57.

## Napomene o HDMI spajanju

- Koristite HDMI kabel s logotipom HDMI (proizvodnje Sony).
- Audio signal koji ulazi kroz HDMI IN priključnicu izlazi kroz priključnice SPEAKERS i HDMI OUT priključnice. Ne izlazi kroz nijedne druge audio priključnice.
- Video signali koji ulaze u HDMI IN priključnicu mogu izlaziti samo kroz HDMI OUT priključnicu.
- Kad želite slušati zvuk iz TV zvučnika, podesite "AUDIO" na "TV+AMP" u izborniku VIDEO (str. 39). Ako se ne može reproducirati višekanalni softver, podesite na "AMP". Međutim, zvuk se ne čuje iz TV zvučnika.
- Višekanalni/stereo audio signali Super Audio CD-a se ne čuju.
- Uključite prijemnik dok audio i video komponente za reprodukciju emitiraju signal prema TV prijemniku preko ovog prijemnika. Ako prijemnik nije uključen, ne emitira se ni video ni audio signal.
- Audio signale (frekvencija uzorkovanja, dužina bita itd.) koji se prenose iz HDMI priključnice može potisnuti spojena komponenta. Provjerite podešenje spojene komponente ako je slika loša ili se ne čuje zvuk iz komponente spojene HDMI kabelom.
- Zvuk može biti isprekidan kad se frekvencija uzorkovanja ili broj kanala izlaznih audio signala komponente za reprodukciju zamijene.
- Kad spojena komponenta nije kompatibilna s tehnologijom za zaštitu od kopiranja (HDCP), slika i/ili zvuk s HDMI OUT priključnice mogu biti izobličeni ili se neće vidjeti/čuti. U tom slučaju provjerite specifikacije spojene komponente.
- Podesite razlučivost slike iz komponente za reprodukciju na 720p ili 1080i kod izlaza 96 kHz višekanalnog zvuka putem HDMI priključka.
- Ne preporučujemo uporabu HDMI-DVI konverzijskog kabela. Kad spojite HDMI-DVI konverzijski kabel na DVI-D komponentu, zvuk i/ili slika se možda neće reproducirati.
- Za detalje o HDMI postavkama spojene komponente, pogledajte upute za uporabu svake spojene komponente.

## 4: Spajanje antena

Priključite isporučenu AM okvirnu i FM žičanu antenu.

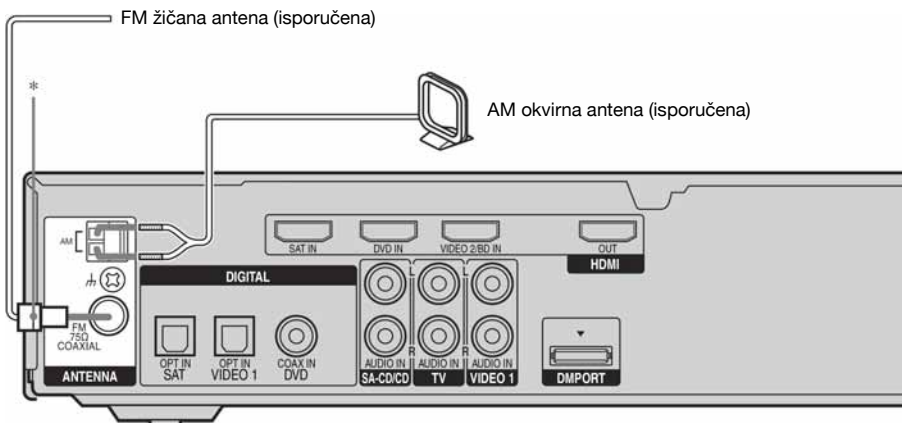

\* Oblik priključnice razlikuje se, ovisno o području.

### Napomene

- Kako bi se spriječila pojava šuma, udaljite AM okvirnu antenu od prijemnika i ostalih komponentata.
- Potpuno razvucite FM žičanu antenu.
- Nakon spajanja FM žičane antene, postavite je što je moguće više u vodoravan položaj.

## 5: Priprema prijemnika i daljinskog upravljača

### Spajanje mrežnog kabela

Spojite mrežni kabel na zidnu utičnicu.

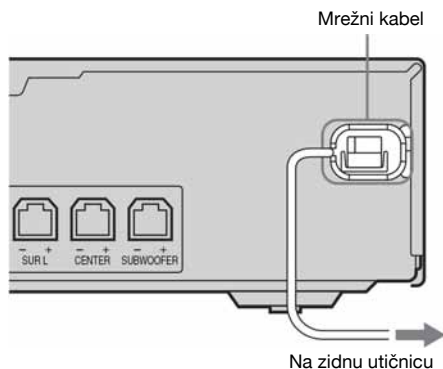

### Početno podešavanje

Prije prve uporabe prijemnika, izvršite početno podešavanje prema sljedećim uputama. Isti postupak također možete primijeniti za vraćanje prijemnika na tvorničke vrijednosti. Za ovaj postupak koristite tipke na prijemniku.

**1,2**



**1** Pritisnite I/⏻ za isključenje prijemnika.

**2** Zadržite pritisnutom tipku I/⏻ 5 sekundi.

Nakon što se na pokazivaču pojavi nakratko "CLEARING", pojavljuje se natpis "CLEARED".

Sljedeće postavke se vraćaju na tvorničke vrijednosti.

- Sve postavke u izbornicima LEVEL, TONE, SUR, TUNER, AUDIO, VIDEO, SYSTEM i A. CAL.
- Pohranjeni zvučni ugođaji za svaki ulaz i pohranjenu radiopostaju.
- Svi parametri zvučnog ugođaja.
- Sve pohranjene radiopostaje.
- MASTER VOLUME je podešen na "VOL MIN".
- Ulaz je podešen na "DVD".

## Umetanje baterija u daljinski upravljač

Umetnite dvije baterije tipa R6 (veličina AA) u daljinski upravljač RM-AAU017.

Pri umetanju pripazite na ispravan polaritet.

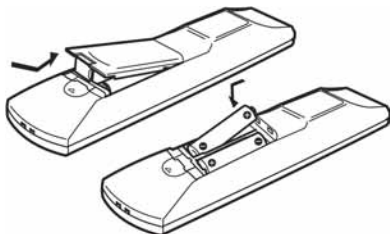

### Napomene

- Nemojte ostavljati daljinski upravljač na vrlo toplim ili vlažnim mjestima.
- Nemojte zajedno upotrebljavati nove i stare baterije.
- Nemojte istovremeno upotrebljavati manganske baterije s nekim drugim baterijama.
- Nemojte izlagati senzor daljinskog upravljača izravnom suncu ili rasvjetnim uređajima jer može doći do smetnji u radu.
- Ako ne namjeravate upotrebljavati daljinski upravljač dulje vrijeme, izvadite baterije kako biste spriječili njegovo oštećivanje zbog curenja elektrolita i korozije.
- Nakon zamjene baterija, programirani kodovi se mogu obrisati. U tom slučaju programirajte ih ponovo (str. 57).

### Savjet

Uz normalnu uporabu, baterije bi trebale trajati oko 3 mjeseca. Kad se više ne može rukovati prijemnikom pomoću daljinskog upravljača, zamijenite baterije novima.

## 6: Automatsko kalibriranje odgovarajućih parametara (AUTO CALIBRATION)

Ovaj prijemnik opremljen je DCAC (Digital Cinema Auto Calibration) tehnologijom koja omogućuje izvođenje automatskog kalibriranja na sljedeći način:

- Provjerite povezanost svakog zvučnika s prijemnikom.
- Podesite razinu glasnoće zvučnika.
- Izmjerite udaljenost svakog zvučnika od položaja za slušanje.
- Izmjerite polaritet zvučnika.
- Izmjerite veličinu zvučnika.
- Izmjerite karakteristike frekvencije.\*

\* Rezultat mjerenja nije iskoristiv u sljedećim slučajevima kad se primaju signali s frekvencijom uzorkovanja većom od 96 kHz.

DCAC je namijenjen postizanju pravilnog balansa zvuka u prostori. Međutim, možete podesiti razine zvučnika i balans ručno. Za detalje pogledajte "7: Podešavanje glasnoće i balansa zvučnika (TEST TONE)" (str. 28).

## Prije izvođenja automatskog kalibriranja

Prije automatskog kalibriranja podesite i spojite zvučnike (str. 11, 14).

- Priključnica AUTO CAL MIC se koristi samo za isporučeni optimizacijski mikrofon. Nemojte spajati druge mikrofone jer to može oštetiti prijemnik i mikrofon.
- Zvuk koji tijekom kalibriranja dopire iz zvučnika je vrlo glasan, stoga obratite pozornost ako u blizini ima djece, kao i na eventualne reakcije susjeda.
- Izvedite automatsko kalibriranje u tihom okruženju kako bi izbjegli štetan efekt buke i postigli precizne rezultate mjerenja.
- Ako između optimizacijskog mikrofona i zvučnika ima prepreka, kalibriranje se ne može izvesti pravilno. Uklonite prepreke kako bi izbjegli pogreške pri mjerenju.

### Napomene

Ako je uključena funkcija Muting kod izvođenja automatskog kalibriranja, automatski će se isključiti.

### Primjer: HT-SS1200

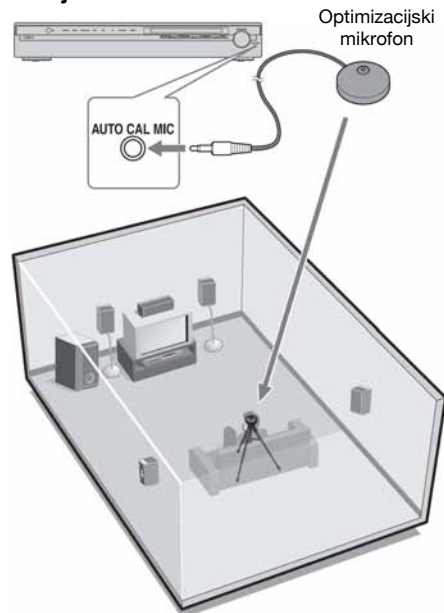

**1** Spojite isporučeni optimizacijski mikrofon na priključnicu **AUTO CAL MIC** na prednjoj strani prijemnika.

**2** Podesite optimizacijski mikrofon.

Postavite ga na mjesto slušanja i stavite na stolac ili stativ kako bi bio u visini ušiju.

### Savjet

Kad okrenete zvučnik prema optimizacijskom mikrofonu, dobit ćete preciznije mjerenje.



## Izvođenje automatskog kalibriranja

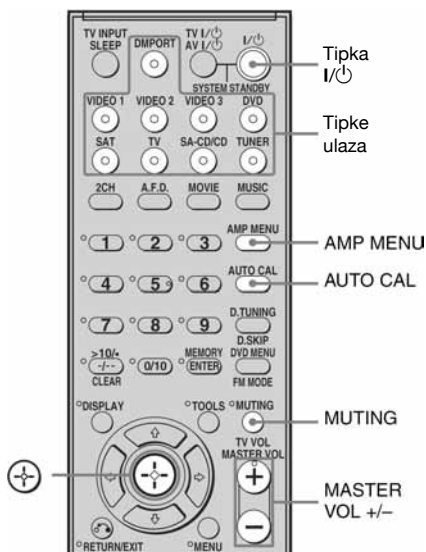

### Pritisnite AMP MENU, zatim pritisnite AUTO CAL.

Možete također odabrati "A.CAL YES" u izborniku A. CAL.

Na pokazivaču se pojavljuje sljedeće:  
A.CAL [5] → A.CAL [4] → A.CAL [3] →  
A.CAL [2] → A.CAL [1]

Postupak mjerenja će trajati otprilike 30 sekundi.

Sljedeća tablica opisuje oznake koje se pojavljuju na pokazivaču pri početku mjerenja.

Mjere za	Prikaz
Postojanje zvučnika	TONE
Jačina i udaljenost zvučnika, frekvencijski odziv	T.S.P.
Jačina i udaljenost subwoofera	WOOFER

### Napomena

Ne možete izmjeriti visinu zvučnika za surround zvučnike. Podesite ovu vrijednost pomoću "SUR POS." parametara u izborniku SYSTEM (str. 34).

### Savjeti

Kad počne automatsko kalibriranje:

- Dovoljno se udaljite od zvučnika i položaja za slušanje kako biste izbjegli pogreške u mjerenju. To je potrebno jer se iz zvučnika reproduciraju ispitni signali tijekom mjerenja.
- Da biste postigli točnije mjerenje, ne stvarajte buku.

### Isključenje funkcije automatskog kalibriranja

Funkcija će se isključiti ako tijekom mjerenja učinite nešto od sljedećeg:

- Pritisnite I/II ili MUTING.
- Pritisnite tipke ulaza na daljinskom upravljaču ili INPUT SELECTOR na prijemniku.
- Promijenite razinu glasnoće.
- Ponovno pritisnite AUTO CAL.

### Potvrda/pohranjivanje rezultata mjerenja

#### 1 Potvrdite rezultat mjerenja.

Po završetku mjerenja začuje se zvučni signal i rezultat se pojavi na pokazivaču.

Rezultat mjerenja	Prikaz	Objašnjenje
Kad se mjerenje završi pravilno	SAVE	Prijedite na korak 2.
Kad mjerenje ne uspije	ERROR XXXX	Pogledajte "Ako se pojavi oznaka greške" (str. 26).

## 2 Pritisnite više puta $\uparrow/\downarrow$ za odabir opcije. Zatim pritisnite $\oplus$ .

Opcija	Značenje
RETRY	Ponovno automatsko kalibriranje.
SAVE	Pohranjivanje rezultata mjerenja i izlaz iz postupka podešavanja.
WARN CHK	Upozorenje vezano uz rezultate mjerenja. Pogledajte "Kad odaberete "WARN CHK"" (str. 26).
PHASE	Prikaz faze svakog zvučnika (u fazi/izvan faze). Pogledajte "Kad odaberete "PHASE"" (str. 27).
DISTANCE	Rezultati mjerenja udaljenosti zvučnika.
LEVEL	Rezultati mjerenja razine glasnoće zvučnika.
EXIT	Izlaz iz postupka podešavanja bez pohranjivanja rezultata mjerenja.

## 3 Pohranite rezultate mjerenja.

Odaberite "SAVE" u koraku 2.  
Rezultati mjerenja su pohranjeni.

## Ako se pojavi oznaka greške

Postupite u skladu sa sljedećim rješenjima i ponovo izvedite automatsko kalibriranje.

Oznaka greške	Uzroci i rješenja
ERROR 32	Uređaj nije prepoznao nijedan zvučnik. Provjerite je li optimizacijski mikروفon pravilno spojen i ponovo izvedite automatsko kalibriranje. Ako je optimizacijski mikروفon spojen pravilno i pojavila se oznaka greške, znači da je kabel mikrofona možda oštećen ili nepravilno spojen.
ERROR F 33	<ul style="list-style-type: none"><li>• Uređaj nije prepoznao nijedan prednji zvučnik ili je spojen samo jedan.</li><li>• Optimizacijski mikروفon nije spojen.</li></ul>

Oznaka greške	Uzroci i rješenja
ERROR SR 33	Nije spojen lijevi ili desni surround zvučnik.
ERROR SW 33	Nije spojen subwoofer. Spojite ga na priključnicu SUBWOOFER.
ERROR 33	Detektiran je pogrešan zvučnik zbog buke. Izvodite automatsko kalibriranje u tihom okruženju.

## Ispravljanje greške

- 1 Zabilježite si šifru greške.
- 2 Pritisnite  $\ominus$ . Na pokazivaču se prikaže "RETRY Y".
- 3 Ispravite pogrešku.  
Za detalje pogledajte "Ako se pojavi oznaka greške".
- 4 Pritisnite  $\oplus$  za ponavljanje automatskog kalibriranja.

## Kad odaberete "WARN CHK"

Pojavi li se upozorenje na rezultate mjerenja, prikazuju se detaljne informacije.

## Pritisnite $\oplus$ za povratak na korak 2 postupka "Potvrda/pohranjivanje rezultata mjerenja".

Poruka upozorenja	Značenje
WARN 40	Automatsko kalibriranje je dovršeno, ali razina buke je visoka. Automatsko kalibriranje se može izvesti pravilno ako pokušate ponovo, iako se mjerenje ne može izvesti u svim uvjetima. Pokušajte automatski kalibrirati uređaj u tihom okruženju.
WARN 41	Zvuk iz optimizacijskog mikrofona je izvan prihvatljivog raspona, odnosno glasniji je od najglasnijeg zvuka koji se može izmjeriti. Pokušajte izvesti automatsko kalibriranje u okruženju dovoljno tihom za valjano mjerenje.

Poruka upozorenja	Značenje
WARN 42	Glasnoća prijemnika je izvan prihvatljivog raspona. Pokušajte izvesti automatsko kalibriranje u okružju dovoljno tihom za valjano mjerenje.
WARN 43	Udaljenost i položaj subwoofera ili kut položaja zvučnika se ne mogu detektirati, a razlog tome može biti buka. Pokušajte automatski kalibrirati uređaj u tihom okružju.
NO WARN	Nema poruke upozorenja.

## Kad odaberete "PHASE"

Možete provjeriti fazu svakog zvučnika (u fazi/izvan faze).

**Više puta pritisnite  $\uparrow/\downarrow$  za odabir zvučnika i pritisnite  $\oplus$  za povratak na korak 2 postupka "Potvrda/pohranjivanje rezultata mjerenja".**

Poruka	Značenje
■■■* IN	Zvučnik je u fazi.
■■■* OUT	Zvučnik je izvan faze. Njegovi priključci "+" i "-" su vjerojatno pogrešno spojeni, odnosno zamijenjeni.

\* ■■ predstavlja kanal zvučnika.

FL	Prednji lijevi
FR	Prednji desni
C	Središnji
SL	Surround lijevi
SR	Surround desni
SW	Subwoofer

## Savjet

Ovisno o položaju subwoofera, rezultati mjerenja polariteta mogu varirati, no neće biti problema čak i ako nastavite koristiti prijemnik s tom vrijednošću.

## Po završetku postupka

Odspojite optimizacijski mikrofon s prijemnika.

## Napomena

Ako ste mijenjali položaj zvučnika, savjetujemo vam ponovno izvođenje automatskog kalibriranja kako biste mogli uživati u surround zvuku.

## Parametri izbornika A. CAL

Izbornik A. CAL možete koristiti za podešavanje funkcije Auto Calibration po želji. Odaberite "8-A. CAL" u izbornicima pojačala. Podrobnije informacije o podešavanju postavki potražite u odjeljku "Rukovanje izbornicima" (str. 32) i "Pregled izbornika" (str. 33).

### ■ AUTO CAL (Pokretanje/ isključenje automatskog kalibriranja)

- A.CAL NO  
Automatska kalibracija je isključena.
- A.CAL YES  
Automatska kalibracija je uključena.

### ■ CAL LOAD (Pohranjivanje pohranjenog mjerenja)\*

- LOAD YES  
Odaberite ako želite koristiti pohranjene vrijednosti.
- LOAD NO  
Odaberite ako ne želite koristiti pohranjene vrijednosti.

\* Možete koristiti ovo podešavanje samo ako ste izveli automatsku kalibraciju i pohranili postavke.

## 7: Podešavanje glasnoće i balansa zvučnika

### (TEST TONE)

Pri podešavanju glasnoće i balansa svakog zvučnika pomoću ispitnog tona koristite daljinski upravljač dok sjedite na mjestu slušanja.

#### Savjet

Ovaj prijemnik ima ispitni ton čija je frekvencija u području 800 Hz.

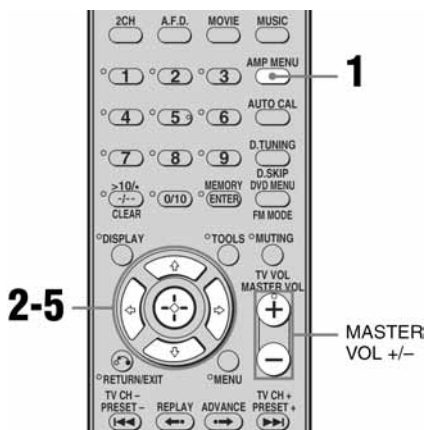

#### 1 Pritisnite AMP MENU.

"1-LEVEL" se pojavi na pokazivaču.

#### 2 Pritisnite $\updownarrow$ ili $\rightarrow$ za pristup izborniku.

#### 3 Pritisnite $\updownarrow$ više puta za odabir "T. TONE".

#### 4 Pritisnite $\updownarrow$ ili $\rightarrow$ za pristup parametru.

#### 5 Pritisnite $\updownarrow$ više puta za odabir "T. TONE Y".

Ispitni ton se emitira iz svakog zvučnika sljedećim redoslijedom:

Prednji lijevi  $\rightarrow$  Središnji  $\rightarrow$  Prednji desni  $\rightarrow$  Surround desni  $\rightarrow$  Surround lijevi  $\rightarrow$  Subwoofer

#### 6 Podesite glasnoću i balans zvučnika pomoću izbornika LEVEL tako da se ispitni ton s mjesta slušanja iz svakog zvučnika čuje jednako.

Podrobnosti o podešavanju LEVEL izbornika pogledajte na str. 36.

#### Savjeti

- Za podešavanje glasnoće svih zvučnika istovremeno, pritisnite MASTER VOL +/- . Možete također koristiti MASTER VOLUME na prijemniku.
- Vrijednosti tijekom podešavanja su prikazane na pokazivaču.

#### Isključenje ispitnog tona

Ponovite korake od 1 do 5, zatim odaberite "T. TONE N" u koraku 5.

## Odabir komponente

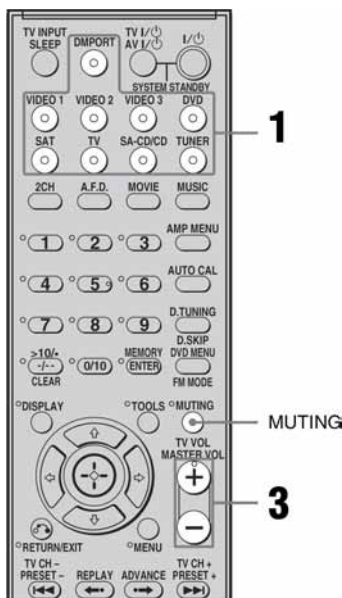

### 1 Pritisnite jednu od tipaka ulaza.

Također možete upotrijebiti INPUT SELECTOR na prijemniku.

Na pokazivaču se prikaže oznaka odabranog ulaza.

Odabrani ulaz	Komponente koje se mogu reproducirati
DMPORT [DMPORT]	DIGITAL MEDIA PORT adapter spojen na priključnicu DMPORT
VIDEO 1 [VIDEO 1]	Videorekorder, itd., spojen na priključnicu VIDEO 1
VIDEO 2 [VIDEO 2/BD]*	Blu-ray uređaj, itd., spojen na priključnicu VIDEO 2/BD
DVD [DVD]	DVD uređaj, itd., spojen na priključnicu DVD
SAT [SAT]	Satelitski prijemnik, set-top box, itd., spojen na priključnicu SAT
TV [TV]	TV, itd., spojen na priključnicu TV
SA-CD/CD [SA-CD/CD]	Super Audio CD/CD uređaj, itd., spojen na priključnicu SA-CD/CD
TUNER [FM ili AM band]	Ugrađeni radioprijemnik

\*Na pokazivaču se prikazuje "VIDEO 2/BD" i zatim "VIDEO 2".

### 2 Uključite komponentu i pokrenite reprodukciju.

### 3 Pritisnite MASTER VOL +/- za podešavanje glasnoće.

Također možete upotrijebiti MASTER VOLUME na prijemniku.

### Isključivanje zvuka

Pritisnite MUTEING.

Za ponovno uključivanje zvuka učinite nešto od sljedećeg:

- Opet pritisnite MUTEING.
- Povećajte glasnoću.
- Isključite prijemnik.

### Sprečavanje oštećenja zvučnika

Prije isključivanja prijemnika smanjite razinu glasnoće.

# Reprodukcija slike/zvuka sa spojene komponente

## Reprodukcija Super Audio CD/CD diskova

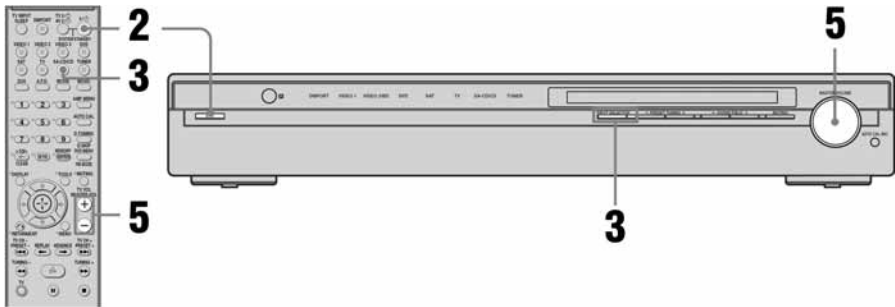

### Napomene

- Opisani postupak se odnosi na Sony Super Audio CD uređaj.
- Pogledajte upute za uporabu Super Audio CD uređaja ili običnog CD uređaja.

### Savjeti

- Možete odabrati zvučni ugođaj tako da odgovara glazbi. Detalje potražite na str. 44.  
Preporučeni zvučni ugođaji:  
Klasična glazba: HALL  
Jazz: JAZZ  
Koncerti uživo: CONCERT
- Možete slušati zvuk koji je snimljen u 2-kanalnom formatu sa svih zvučnika (višekanalno).  
Podrobnije informacije potražite na str. 42.

- 1** Uključite Super Audio CD/CD uređaj, zatim stavite disk u uložnicu.
- 2** Uključite prijemnik.
- 3** Pritisnite SA-CD/CD.  
Možete također upotrijebiti INPUT SELECTOR na prijemniku za odabir "SA-CD/CD".
- 4** Pokrenite reprodukciju diska.
- 5** Podesite prikladnu glasnoću.
- 6** Po završetku slušanja izvadite disk te isključite prijemnik i Super Audio CD uređaj/CD uređaj.

## Reprodukcija DVD diskova

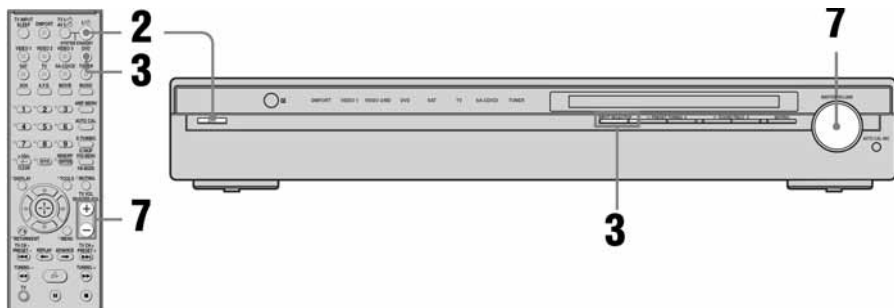

### Napomene

- Pogledajte upute za uporabu TV prijemnika i DVD uređaja.
- Ako ne možete slušati višekanalni zvuk, provjerite sljedeće.
  - Provjerite je li prijemnik spojen s DVD uređajem preko digitalne veze.
  - Provjerite je li digitalni audio izlaz DVD uređaja podešen pravilno.

### Savjeti

- Po potrebi odaberite format zvuka diska kojeg želite reproducirati.
- Možete odabrati zvučni ugođaj tako da odgovara filmu/glazbi. Podrobnosti potražite na str. 44. Preporučeni zvučni ugođaji:  
Movie: C.ST.EX  
Music: CONCERT

**1** Uključite TV prijemnik i DVD uređaj.

**2** Uključite prijemnik.

**3** Pritisnite DVD.

Također možete upotrijebiti INPUT SELECTOR na prijemniku za odabir opcije "DVD".

**4** Odaberite ulaz TV prijemnika tako da se na TV zaslonu prikaže slika s DVD uređaja.

Ako se na TV zaslonu ne prikazuje slika, provjerite da li je video izlaz DVD uređaja spojen na TV prijemnik.

**5** Podesite DVD uređaj.

Pogledajte upute "Quick Setup Guide" isporučene uz prijemnik.

**6** Reproducirajte disk.

**7** Podesite odgovarajuću glasnoću.

**8** Po završetku gledanja videozapisa s DVD-a izvadite disk i isključite prijemnik, TV te DVD uređaj.

### Pregled izbornika

Uporabom izbornika pojačala možete podesiti različite parametre prijemnika.

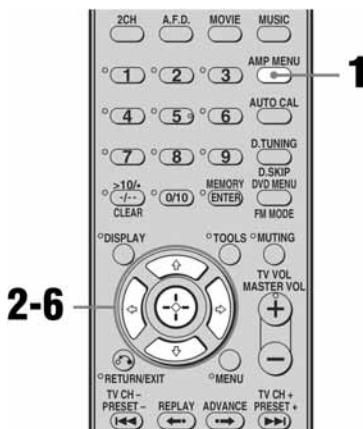

- 1 Pritisnite AMP MENU.**  
Na pokazivaču se pojavljuje "1-LEVEL".
- 2 Pritisnite ↑/↓ više puta za odabir željenog izbornika.**
- 3 Pritisnite ⊕ ili → za otvaranje izbornika.**
- 4 Pritisnite ↑/↓ više puta za odabir parametra koji želite podesiti.**
- 5 Pritisnite ⊕ ili → za pristup parametru.**
- 6 Pritisnite ↑/↓ više puta za odabir željenog podešenja.**  
Podešenje se aktivira automatski.

### Povratak na prethodni prikaz

Pritisnite ←.

### Izlazak iz izbornika

Pritisnite AMP MENU.

### Napomena

Neki parametri i podešenja će možda biti zatamnjeni na pokazivaču. To znači da nisu raspoloživi ili ih nije moguće mijenjati.



## Pregled izbornika

U izbornicima su raspoložive sljedeće opcije.  
Za detalje o rukovanju izbornicima pogledajte  
str. 32.

Izbornik [Prikaz]	Parametri [Prikaz]	Podešenja	Početno podešenje
LEVEL [1-LEVEL] (str. 36)	Ispitni ton <sup>a)</sup> [T. TONE]	T. TONE Y, T. TONE N	T. TONE N
	Balans prednjih zvučnika <sup>a)</sup> [FRT BAL]	BAL. L +1 do BAL. L +10, BALANCE, BAL. R +1 do BAL. R +10	BALANCE
	Glasnoća središnjeg zvučnika [CNT LVL]	CNT -10 dB do CNT +10 dB (korak 1 dB)	CNT 0 dB
	Glasnoća lijevog surround zvučnika [SL LVL]	SUR L -10 dB do SUR L +10 dB (korak 1 dB)	SUR L 0 dB
	Glasnoća desnog surround zvučnika [SR LVL]	SUR R -10 dB do SUR R +10 dB (korak 1 dB)	SUR R 0 dB
	Glasnoća subwoofera [SW LVL]	SW -10 dB do SW +10 dB (korak 1 dB)	SW 0 dB
	Kompresije dinamičkog raspona <sup>a)</sup> [D. RANGE]	COMP. OFF, COMP. STD, COMP. MAX	COMP. OFF
TONE [2- TONE] (str. 37)	Razina basova prednjeg zvučnika [BASS LVL]	BASS -10 dB do BASS +10 dB (korak 0,5 dB)	BASS 0 dB
	Razina visokih tonova prednjeg zvučnika [TRE LVL]	TRE -10 dB do TRE +10 dB (korak 0,5 dB)	TRE 0 dB
SUR [3-SUR] (str. 37)	Odabir zvučnog ugođaja <sup>a)</sup> [S.F. SELCT]	2CH ST., A.F.D. AUTO, DOLBY PL, PLII MV, PLII MS, MULTI ST., C.ST.EX A, C.ST.EX B, C.ST.EX C, PORTABLE, HALL, JAZZ, CONCERT	A.F.D. AUTO
	Razina efekta <sup>a)b)</sup> [EFFECT]	EFCT. MIN, EFCT. STD, EFCT. MAX	EFCT. STD
TUNER [4-TUNER] (str. 38)	Način prijema FM postaje <sup>a)</sup> [FM MODE]	FM AUTO, FM MONO	FM AUTO

<b>Izbornik [Prikaz]</b>	<b>Parametri [Prikaz]</b>	<b>Podešenja</b>	<b>Početno podešenje</b>
AUDIO [5-AUDIO] (str. 38)	Prioritet dekodiranja ulaznog digitalnog audio signala <sup>a)</sup> [DEC. PRI.]	DEC. AUTO, DEC. PCM	DEC. AUTO za: VIDEO 1, VIDEO 2/BD, SAT, TV, DVD; DEC. PCM za: SA-CD/CD
	Odabir jezika digitalnog emitiranja <sup>a)</sup> [DUAL]	DUAL M/S, DUAL M, DUAL S, DUAL M+S	DUAL M
	A/V sinkronizacija <sup>a)</sup> [A.V. SYNC.]	A.V.SYNC. 0 na A.V.SYNC. 20	A.V.SYNC. 0
	Pridjeljivanje digitalnog audio ulaza [D. ASSIGN]	Podrobnije informacije potražite na str. 55.	
	Imenovanje ulaza <sup>a)</sup> [NAME IN]	Podrobnije informacije potražite na str. 52.	
VIDEO [6-VIDEO] (str. 39)	HDMI AUDIO <sup>a)c)</sup> [AUDIO]	AMP, TV+AMP	AMP
	HDMI CONTROL <sup>a)c)</sup> [CONTROL]	CTRL ON, CTRL OFF	CTRL OFF
SYSTEM [7-SYSTEM] (str. 40)	Udaljenost prednjeg lijevog zvučnika <sup>a)d)</sup> [FL DIST.]	DIST. 1,0 m do DIST. 7,0 m (korak 0,1 m)	DIST. 3,0 m
	Udaljenost prednjeg desnog zvučnika <sup>a)d)</sup> [FR DIST.]	DIST. 1,0 m do DIST. 7,0 m (korak 0,1 m)	DIST. 3,0 m
	Udaljenost središnjeg zvučnika <sup>a)d)</sup> [CNT DIST.]	DIST. 1,0 m do DIST. 7,0 m (korak 0,1 m)	DIST. 3,0 m
	Udaljenost lijevog surround zvučnika <sup>a)d)</sup> [SL DIST.]	DIST. 1,0 m do DIST. 7,0 m (korak 0,1 m)	DIST. 3,0 m
	Udaljenost desnog surround zvučnika <sup>a)d)</sup> [SR DIST.]	DIST. 1,0 m do DIST. 7,0 m (korak 0,1 m)	DIST. 3,0 m
	Udaljenost subwoofera <sup>a)d)</sup> [SW DIST.]	DIST. 1,0 m do DIST. 7,0 m (korak 0,1 m)	DIST. 3,0 m
	Položaj surround zvučnika <sup>a)</sup> [SUR POS.]	SIDE/LO, SIDE/HI, BEHD/LO, BEHD/HI	SIDE/LO
	Svjjetlina pokazivača <sup>a)</sup> [DIMMER]	0% zatamnjenje, 40% zatamnjenje, 70% zatamnjenje	0% zatamnjenje

<b>Izbornik [Prikaz]</b>	<b>Parametri [Prikaz]</b>	<b>Podešenja</b>	<b>Početno podešenje</b>
A. CAL [8-A. CAL] (str. 27)	Uključenje/isključenje automatskog kalibriranja <sup>a)e)</sup> [AUTO CAL]	A.CAL YES, A.CAL NO	A.CAL NO
	Odabir pohranjenih rezultata mjerenja <sup>a)d)</sup> [CAL LOAD]	LOAD NO, LOAD YES	LOAD YES

<sup>a)</sup> Za detaljnije informacije, pogledajte stranicu označenu u zagradama.

<sup>b)</sup> Surround efekt nije raspoloživ za 2CH STEREO i A.F.D. mode.

<sup>c)</sup> Kod odabira ove postavke, indikator "HDMI" trepće na pokazivaču.

<sup>d)</sup> Kad podesite "CAL LOAD" u A. CAL izborniku na "LOAD YES", podešenje je prikazano kao ■.■■■ m, a možete povećati podešenje u koracima od 0,01 m.

<sup>e)</sup> Nakon odabira ovog podešenja, pritisnite ⊕ za potvrdu odabira.

# Podešavanje glasnoće

## (Izbornik LEVEL)

Izbornik LEVEL možete koristiti za podešavanje balansa i glasnoće svakog zvučnika. Ta podešenja primjenjuju se na sve zvučne ugodaje. Odaberite "1-LEVEL" u izbornicima pojačala. Za detalje o podešavanju parametara pogledajte "Rukovanje izbornicima" (str. 32) i "Pregled izbornika" (str. 33).

## Opcije izbornika LEVEL

### ■ T. TONE (ispitni ton)

Omogućuje podešavanje glasnoće i balansa tijekom slušanja testnog tona iz položaja za slušanje. Za detalje pogledajte "7: Podešavanje glasnoće i balansa zvučnika (TEST TONE)" (str. 28).

### ■ FRT BAL (balans prednjih zvučnika)

Omogućuje podešavanje balansa između prednjeg lijevog i desnog zvučnika.

### ■ CNT LVL (glasnoća središnjeg zvučnika)

### ■ SL LVL (glasnoća lijevog surround zvučnika)

### ■ SR LVL (glasnoća desnog surround zvučnika)

### ■ SW LVL (glasnoća subwoofera)

## ■ D. RANGE (kompresija dinamičkog raspona)

Omogućuje kompresiju dinamičkog raspona zvučnog zapisa. Funkcija može biti korisna ako želite kasno noću gledati filmove uz smanjenu glasnoću. Kompresija dinamičkog raspona moguća je samo za Dolby Digital izvore.

### • COMP. OFF

Dinamički raspon se ne komprimira.

### • COMP. STD

Kompresija dinamičkog raspona u skladu s namjerama snimatelja zvuka.

### • COMP. MAX

Značajno komprimiranje dinamičkog raspona.

## Savjet

Funkcija dinamičkog komprimiranja omogućuje komprimiranje dinamičkog raspona zvučnog zapisa na temelju informacija o dinamičkom rasponu koje sadrži Dolby Digital signal. Standardna postavka je "COMP. STD", ali ona omogućuje samo blagu kompresiju. Zbog toga preporučujemo postavku "COMP. MAX" jer omogućuje značajno komprimiranje dinamičkog raspona i time gledanje filmova kasno noću uz smanjenu glasnoću. Za razliku od analognih načina ograničavanja, stupanj ograničenja je već unaprijed određen i omogućuje vrlo prirodnu kompresiju.

## Podešavanje ekvilizatora (Izbornik TONE)

Izbornik TONE možete koristiti za podešavanje kvalitete tona (razine basova/visokih tonova) prednjih zvučnika. Odaberite "2-TONE" u izbornicima pojačala. Za detalje o podešavanju parametara pogledajte "Rukovanje izbornicima" (str. 32) i "Pregled izbornika" (str. 33).

### Opcije izbornika TONE

- **BASS LVL (razina basova prednjih zvučnika)**
- **TRE LVL (razina visokih tonova prednjih zvučnika)**

## Podešavanje surround zvuka

### (Izbornik SUR)

Izbornik SUR možete koristiti za odabir željenog zvučnog ugođaja. Odaberite "3-SUR" u izbornicima pojačala. Za detalje o podešavanju parametara pogledajte "Rukovanje izbornicima" (str. 32) i "Pregled izbornika" (str. 33).

### Opcije izbornika SUR

#### ■ S.F. SELECT (odabir zvučnog ugođaja)

Omogućuje odabir željenog zvučnog ugođaja. Za detalje pogledajte "Uživanje u surround zvuku" (str. 42).

#### Napomena

Ovaj prijemnik omogućuje primjenu zadnjeg odabranog zvučnog ugođaja na neki ulaz kad god ga odaberete (Sound Field Link). Primjerice, odaberete li "HALL" za ulaz SA-CD/CD, zatim odaberete drugi ulaz i vratite se ponovno na SA-CD/CD, prijemnik će automatski opet primijeniti "HALL".

#### ■ EFFECT (razina efekta)

Omogućuje podešavanje intenziteta surround efekta za zvučne ugođaje odabrane MOVIE ili MUSIC tipkama.

- EFCT. MIN  
Surround effect je minimalan.
- EFCT. STD  
Surround efekt je standardan.
- EFCT. MAX  
Surround efekt je maksimalan.

## Podešavanje tunera

### (Izbornik TUNER)

Izbornik TUNER možete koristiti za podešavanje načina prijema FM postaje i za imenovanje pohranjenih postaja.

Odaberite "4-TUNER" u izbornicima pojačala.

Za detalje o podešavanju parametara pogledajte "Rukovanje izbornicima" (str. 32) i

"Pregled izbornika" (str. 33).

### Opcije izbornika TUNER

#### ■ FM MODE (način prijema FM postaje)

- FM AUTO  
Ovaj prijemnik će dekodirati signal kao stereo signal kad radijska postaja emitira u stereo tehnici.
- FM MONO  
Ovaj prijemnik će dekodirati signal kao mono signal bez obzira na emitirani signal.

## Podešavanje zvuka

### (Izbornik AUDIO)

Izbornik AUDIO možete koristiti za podešavanje zvuka po želji.

Odaberite "5-AUDIO" u izbornicima pojačala.

Za detalje o podešavanju parametara pogledajte "Rukovanje izbornicima" (str. 32) i "Pregled izbornika" (str. 33).

### Opcije izbornika AUDIO

#### ■ DEC. PRI. (prioritet dekodiranja digitalnog audio izlaza)

Omogućuje definiranje ulaznog moda ulaza digitalnog signala za priključnica DIGITAL IN i HDMI IN.

- DEC. AUTO  
Automatski prebacuje ulazne modove između DTS, Dolby Digital ili PCM.
- DEC. PCM  
PCM signali imaju prioritet (kako bi se spriječilo prekidanje nakon početka reprodukcije).  
Međutim, ako su ulazni signali drugačije vrste, ovisno o formatu, možda se neće čuti zvuk. U tom slučaju odaberite "DEC. AUTO".  
Kad su odabrani signali s HDMI IN priključnice, sa spojenog uređaja se reproduciraju samo PCM signali. Kad se primaju signali u bilo kojem drugom formatu, podesite ovu opciju na "DEC. AUTO".

#### Napomena

Ako je opcija podešena na "DEC. AUTO" i zvuk iz digitalnih audio priključnica (za CD i sl.) se prekida nakon početka reprodukcije, podesite opciju na "DEC. PCM".

## ■ DUAL (odabir jezika digitalne emisije)

Omogućuje odabir jezika kojeg želite slušati tijekom digitalne emisije. Funkcija je dostupna samo za Dolby Digital izvore.

- DUAL M/S (Main/Sub)  
Zvuk glavnog jezika emitira se preko prednjeg lijevog zvučnika i istovremeno se čuje zvuk pomoćnog jezika preko prednjeg desnog zapisa.
- DUAL M (Main)  
Čuje se zvuk glavnog jezika.
- DUAL S (Sub)  
Čuje se zvuk pomoćnog jezika.
- DUAL M+S (Main + Sub)  
Čuje se miješani zvuk glavnog i pomoćnog jezika.

## ■ A.V. SYNC. (A/V sinkronizacija)

Omogućuje podešavanje vremena kašnjenja zvuka kako bi se smanjila razlika između prikaza slike i zvuka. Možete podesiti od 0 (0 ms) do 20 (200 ms) u 1 (10 ms) koracima.

### Napomene

- Ovaj parametar je koristan kad upotrebljavate veliki LCD ili plazma monitor ili projektor.
- Ova funkcija ne radi kad se putem HDMI IN priključnice primaju višekanalni PCM sigali.

## ■ D. ASSIGN (imenovanje digitalnih audio ulaza)

Omogućuje pridjeljivanje digitalnog audio ulaza drugom izvoru. Potražite detalje u poglavlju "Slušanje digitalnog zvuka s drugih ulaza (DIGITAL ASSIGN)" na str. 55.

## ■ IN MODE (promjena načina audio ulaza)

Omogućuje promjenu načina audio ulaza. Za detalje pogledajte "Promjena između digitalnog i analognog zvuka (IN MODE)" (str. 52).

## Podešavanje slike

### (Izbornik VIDEO)

Izbornik VIDEO možete koristiti za različita podešenja za HDMI postavke. Odaberite "6-VIDEO" u izbornici kasno noću gledati filmove uz smanjenu glasnoća pogledajte "Rukovanje izbornicima" (str. 32) i "Pregled izbornika" (str. 33).

### Opcije izbornika VIDEO

#### ■ AUDIO (HDMI AUDIO)\*

Omogućuje podešavanje HDMI audio ulaza s komponente za reprodukciju spojene na HDMI priključnicu prijemnika.

- AMP

HDMI audio signali iz komponente za reprodukciju odašilju se samo u zvučnike spojene na prijemnik. Višekanalni zvuk se može reproducirati u izvornom obliku.

#### Napomene

Audio signali se ne čuju iz TV zvučnika.

- TV+AMP

Zvuk se čuje iz TV zvučnika i zvučnika spojenih na prijemnik.

#### Napomene

- Kvaliteta zvuka spojene komponente ovisi o kvaliteti televizijskog zvuka, npr. broju kanala, frekvenciji uzorkovanja itd. Ako TV prijemnik ima stereo zvučnike, zvuk iz prijemnika je također stereo kao i onaj s TV-a, čak i ako se reproducira višekanalni softver.
- Kad spojite prijemnik na video komponentu (projektor itd.), možda se neće čuti zvuk iz prijemnika. U tom slučaju odaberite "AMP".

## ■ CONTROL (HDMI CONTROL)\*

Omogućuje uključenje/isključenje HDMI CONTROL funkcije. Podrobnije informacije potražite u "HDMI CONTROL Guide" uputama isporučenima s prijemnikom.

\* Kod odabira ove postavke, oznaka "HDMI" treće na pokazivaču.

## Podešavanje sustava (Izbornik SYSTEM)

Izbornik SYSTEM možete koristiti za podešavanje veličine i udaljenosti zvučnika spojenih na ovaj sustav.

Odaberite "7-SYSTEM" u izbornicima pojačala. Za detalje o podešavanju parametara pogledajte "Rukovanje izbornicima" (str. 32) i "Pregled izbornika" (str. 33).

### Opcije izbornika SYSTEM

- **FL DIST. (Udaljenost lijevog prednjeg zvučnika)**
- **FR DIST. (Udaljenost desnog prednjeg zvučnika)**
- **CNT DIST. (Udaljenost središnjeg zvučnika)**
- **SL DIST. (Udaljenost lijevog surround zvučnika)**
- **SR DIST. (Udaljenost desnog surround zvučnika)**
- **SW DIST. (Udaljenost subwoofera)**

Omogućuje podešavanje udaljenosti od položaja slušatelja do zvučnika i subwoofera.



## Savjeti

- Podesite li "CAL LOAD" u A. CAL izborniku na "LOAD YES", možete podesiti udaljenost zvučnika u koracima od po 1 cm.
- Udaljenost između središnjeg zvučnika i mjesta slušanja **B** ne može biti manja od 1,5 m u odnosu na onu između mjesta slušanja i prednjeg zvučnika **A**. Postavite zvučnike tako da razlika u dužini **B** na sljedećem dijagramu nije veća od 1,5 m u odnosu na duljinu **A**.

Primjer: Podesite udaljenost **B** na 4,5 metra ili više kad je udaljenost **A** 6 metara.

Također, udaljenost između surround/stražnjih zvučnika i mjesta slušanja **C** ne može biti manja od 4,5 metra manja nego udaljenost između mjesta slušanja i prednjih zvučnika **A**. Postavite zvučnike tako da razlika u dužini **C** na sljedećem dijagramu nije veća od 4,5 metara u odnosu na duljinu **A**.

Primjer: Podesite udaljenost **C** na 1,5 m ili više kad udaljenost **A** iznosi 6 metara.

To je važno jer nepravilno postavljanje zvučnika rezultira nepravilnom reprodukcijom surround zvuka. Obratite pozornost da će postavljanje zvučnika na udaljenost manju od potrebne rezultirati odgodom reprodukcije zvuka iz tog zvučnika. Drugim riječima, zvuk će djelovati kao da dopire iz veće udaljenosti.

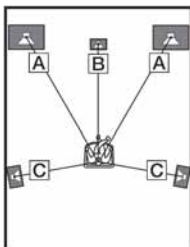

## ■ SUR POS. (Položaj surround zvučnika)

Omogućuje određivanje položaja vaših surround zvučnika kako bi se pravilno reproducirali surround efekti u CINEMA STUDIO EX modovima (str. 45).

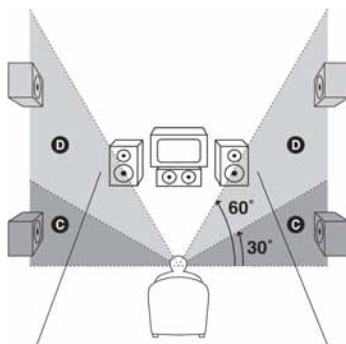
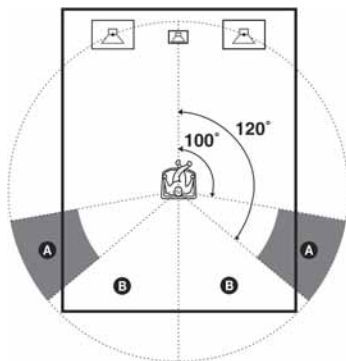

- BEHD/HI  
Odaberite ako ste surround zvučnike postavili u području **B** i **D**.
- BEHD/LO  
Odaberite ako ste surround zvučnike postavili u području **B** i **C**.
- SIDE/HI  
Odaberite ako ste surround zvučnike postavili u području **A** i **D**.
- SIDE/LO  
Odaberite ako ste surround zvučnike postavili u području **A** i **C**.

## Savjet

Položaj surround zvučnika namijenjen je posebno za uporabu CINEMA STUDIO EX modova. Kod ostalih zvučnih ugođaja, raspored zvučnika nije toliko bitan.

Ovi zvučni ugođaji oblikovani su s pretpostavkom da će se surround zvučnici postaviti iza mjesta slušanja, ali reprodukcija ostaje prilično dobra čak i ako se surround zvučnici smjeste u dosta širokom kutu. Ipak, ako se zvučnici usmjere prema slušatelju odmah lijevo i desno od njega, surround efekt postaje nejasan osim ako nije odabrana opcija "SIDE/LO" ili "SIDE/HI".

Ipak, svako okruženje ima brojne varijable, kao što su refleksije od zidova, i zato možda postignete bolje rezultate opcijom "BEHD/HI" ako su zvučnici postavljeni visoko iznad mjesta slušanja, čak i ako su postavljeni odmah lijevo i desno.

Čak i ako to bude u suprotnosti s gore navedenim savjetima, preporučujemo da pokrenete reprodukciju višekanalnog surround softvera i odaberete postavku koja daje najbolji osjećaj prostornosti i koja stvara odgovarajući prostor između surround zvuka iz surround zvučnika i zvuka iz prednjih zvučnika. Ako niste sigurni što je najbolje, odaberite "BEHD/LO" ili "BEHD/HI" i zatim upotrijebite parametar udaljenosti zvučnika i podešavanje glasnoće zvučnika kako biste postigli ispravan balans.

## ■ DIMMER (svjetlina pokazivača)

Omogućuje podešavanje svjetline u 3 koraka. Možete koristiti kontrolu DIMMER na prijemniku.

## Uživanje u surround zvuku

# Dolby Digital i DTS Surround zvuk (AUTO FORMAT DIRECT)

Mod Auto Format Direct (A.F.D.) vam omogućuje slušanje zvuka visoke vjernosti i odabir načina dekodiranja za slušanje 2-kanalnog stereo zvuka u višekanalnom formatu.

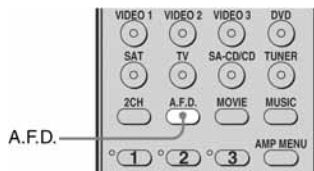

## Pritisnite A.F.D. više puta za odabir željenog zvučnog ugođaja.

Možete također pritisnuti SOUND FIELD +/- na prijemniku.

Za detalje pogledajte "Vrste A.F.D. modova" (str. 43).

## Vrste A.F.D. modova

<b>Način dekodiranja</b>	<b>A.F.D. mod [Prikaz]</b>	<b>Višekanalni zvuk nakon dekodiranja</b>	<b>Učinak</b>
(Automatsko prepoznavanje)	A.F.D. AUTO [A.F.D. AUTO]	(Automatsko prepoznavanje)	Reproducira zvuk onako kako je snimljen/kodiran bez dodavanja surround efekata. Međutim, ovaj prijemnik će generirati niskofrekvencijski signal za subwoofer kad nema LFE signala.
Dolby Pro Logic	PRO LOGIC [DOLBY PL]	4 kanala	Dolby Pro Logic dekodiranje. Signal snimljen na 2 kanala bit će dekodiran u 4.1 kanala
Dolby Pro Logic II	PRO LOGIC II MOVIE [PLII MV]	5 kanala	Dolby Pro Logic II Movie dekodiranje. Ovaj način je idealan za filmove snimljene u Dolby Surround formatu. Osim toga, moguća je reprodukcija zvuka u 5.1 kanala kod gledanja videa, te presnimljenih ili starih filmova.
	PRO LOGIC II MUSIC [PLII MS]	5 kanala	Dolby Pro Logic II Music dekodiranje. Ovaj način je idealan za običan stereo signal, kao npr. kod CD diskova.
(Multi Stereo)	MULTI STEREO [MULTI ST.]	(Višekanalno)	Reprodukcija 2-kanalnih lijevih/desnih signala iz svih zvučnika. Međutim, kod određenih podešenja zvučnika neće se iz nekih zvučnika čuti zvuk.

## Odabir zvučnog ugođaja

U prednostima surround zvuka možete uživati jednostavnim odabirom jednog od tvorničkih podešenja zvučnih ugođaja. Ona će vam omogućiti uzbudljiv i snažan zvuk kino ili koncertne dvorane u vašem domu.

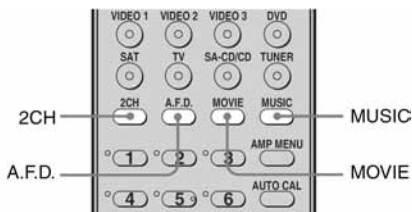

**Više puta pritisnite MOVIE za odabir željenog zvučnog ugođaja za videozapise ili pritisnite više puta MUSIC za odabir zvučnog ugođaja za glazbu.**

Možete također koristiti SOUND FIELD +/- na prijemu.

Za detalje pogledajte "Vrste raspoloživih zvučnih ugođaja" (str. 45).

## Vrste raspoloživih zvučnih ugođaja

Način dekodiranja	Zvučni ugođaj [Prikaz]	Učinak
Film	CINEMA STUDIO EX A <b>DCS</b> [C.ST.EX A]	Reproducira zvuk s karakteristikama Sony Pictures Entertainment "Cary Grant Theater" studija. Ovo je standardni način reprodukcije, izvrstan za gledanje većine vrsta filmova.
	CINEMA STUDIO EX B <b>DCS</b> [C.ST.EX B]	Reproducira zvuk s karakteristikama Sony Pictures Entertainment "Kim Novak Theater" studija. Ovaj način reprodukcije je idealan za gledanje SF ili akcijskih filmova s mnogo zvučnih efekata.
	CINEMA STUDIO EX C <b>DCS</b> [C.ST.EX C]	Reproducira zvuk s karakteristikama Sony Pictures Entertainment studija za snimanje. Ovaj način reprodukcije je idealan za gledanje glazbenih ili klasičnih filmova kod kojih je sadržaj zvučnog zapisa uglavnom glazbeni.
Glazba	PORTABLE AUDIO [PORTABLE]	Reproducira jasnu i poboljšanu zvučnu sliku s prijenosnog audio uređaja. Ovaj mod je idealan za MP3 i druge komprimirane audio datoteke.
	HALL [HALL]	Reproducira akustiku klasične koncertne dvorane.
	JAZZ CLUB [JAZZ]	Reproducira akustiku jazz kluba.
	LIVE CONCERT [CONCERT]	Reproducira akustiku dvorane s 300 sjedala.

### Digital Cinema Sound (DCS)

Zvučni ugođaji s oznakom **DCS** koriste DCS tehnologiju. Jedinstvena tehnologija reprodukcije zvuka koju je razvila tvrtka Sony u suradnji s Sony Pictures Entertainment i koja omogućava uživanje u uzbudljivom i snažnom kino zvuku u okrilju doma. Uz "Digital Cinema Sound", razvijenog ugradnjom DSP-a (Digital signal processor) i mjerenjima, moguće je proizvesti idealan zvuk kakvog je zamislio snimatelj, u okrilju svog doma.

### O CINEMA STUDIO EX modovima

CINEMA STUDIO EX modovi su prikladni za reprodukciju filmova s DVD-ova (itd.), s višekanalnim surround efektima. Omogućuje reprodukciju zvuka s karakteristikama Sony Pictures Entertainment studija. CINEMA STUDIO EX modovi sastoje se od sljedećih triju elemenata:

- Virtual Multi Dimensions  
Kreira 5 skupina virtualnih zvučnika iz jednog para stvarnih surround zvučnika.
- Screen Depth Matching  
Stvara dojam da zvuk dolazi iz ekrana kao u kino dvoranama.
- Cinema Studio Reverberation  
Stvara jeku koja oponaša zvuk u kino dvoranama.





CINEMA STUDIO EX modovi koriste ta tri elementa istovremeno.

## Napomene

- Efekti virtualnih zvučnika mogu povećati količinu šuma u reproduciranom signalu.
- Kod uporabe zvučnih ugođaja koji uključuju virtualne zvučnike, neće se moći čuti zvukovi izravno iz surround zvučnika.
- Ova funkcija ne djeluje u sljedećim slučajevima: ako je odabrana opcija ANALOG DIRECT,
  - za signale s frekvencijom uzorkovanja većom od 48 kHz.
  - Višekanalni PCM signali se primaju putem HDMI IN priključnice.

## Savjet

Format kodiranja DVD softvera i sl. možete prepoznati tako da potražite oznaku na kutiji.

-  : Dolby Digital diskovi.
-   : Dolby Surround kodirani programi
-  : DTS Digital Surround kodirani programi

## Isključenje surround efekta za film/glazbu

Pritisnite 2CH za odabir "2CH ST." ili pritisnite A.F.D. više puta za odabir "A.F.D. AUTO".

## Uporaba samo prednjih zvučnika

### (2CH STEREO)

U ovom modu zvuk se reproducira samo iz prednjih lijevih/desnih zvučnika. Zvuk iz subwoofera se ne čuje.

Kod ulaza višekanalnog surround formata, izvodi se downmix signala u 2 kanala uz reprodukciju basova putem subwoofera. Kod ulaza standardnog 2-kanalnog stereo zvuka, na prijemniku će se aktivirati sustav za preusmjeravanje basova. Basovi prednjih kanala će se reproducirati iz subwoofera.

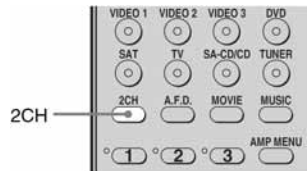

### Pritisnite 2CH.

Možete također koristiti SOUND FIELD +/- na prijemniku.

## Resetiranje postavki zvučnih ugodaja

U ovom postupku koristite tipke na prijemniku.

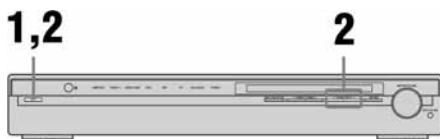

**1** Pritisnite I/⏻ za isključivanje prijemnika.

**2** Dok držite SOUND FIELD +, pritisnite I/⏻.

Na pokazivaču se prikazuje "S.F. CLR." i sve postavke zvučnih ugodaja vraćaju se na početne vrijednosti.

## Tuner

### Slušanje FM/AM radiopostaja

Putem ugrađenog tunera možete slušati FM i AM radiopostaje. Prije toga provjerite jeste li na prijemnik spojili FM i AM antene (str. 21).

#### Savjet

Skala izravnog ugađanja razlikuje se, ovisno o oznaci područja kao u sljedećoj tablici. Detalje o oznakama područja potražite na str. 3.

Oznaka područja	FM	AM
CEL, CEK	50 kHz	9 kHz

### Automatsko ugađanje

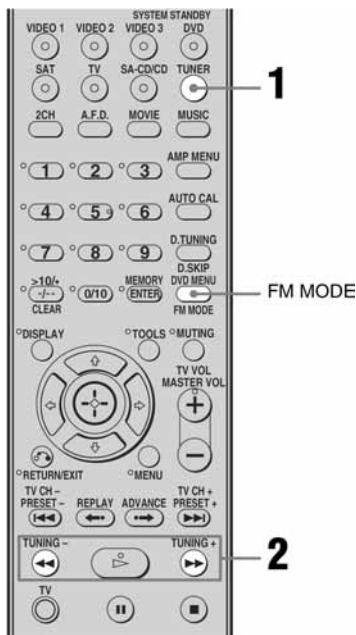

# 1 Pritisnite TUNER nekoliko puta za odabir FM ili AM valnog područja.

Možete također koristiti INPUT SELECTOR na prijemuniku.

# 2 Pritisnite TUNING + ili TUNING –.

Pritisnite tipku TUNING + za pretraživanje od nižih prema višim frekvencijama; pritisnite tipku TUNING – za pretraživanje od viših prema nižim frekvencijama. Pretraživanje se zaustavlja kad se ostvari prijem postaje.

## Ako je FM stereo prijem loš

Ako na pokazivaču trepće poruka "ST" i FM stereo prijem je loš, odaberite mono prijem tako da se zvuk poboljša.

Za odabir mono zvuka, možete

- pritisnuti FM MODE više puta dok se na pokazivaču ne pojavi indikator "MONO".
- podesiti "FM MODE" u izborniku TUNER na "FM MONO" (str. 38).

Za povratak na stereo prijem, možete

- pritisnuti FM MODE više puta dok na pokazivaču ne prestane svijetliti indikator "MONO".
- podesiti "FM MODE" u izborniku TUNER na "FM AUTO" (str. 38).

## Izravno ugađanje

Frekvenciju željene postaje možete unijeti izravno brojčanim tipkama.

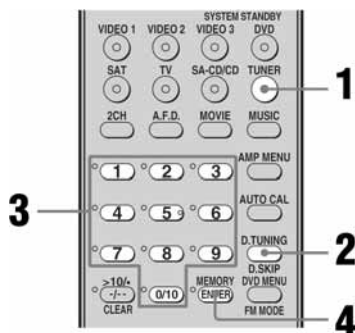

# 1 Pritisnite TUNER nekoliko puta za odabir FM ili AM valnog područja.

Također možete upotrijebiti INPUT SELECTOR na prijemuniku.

# 2 Pritisnite D.TUNING.

# 3 Brojčanim tipkama unesite frekvenciju.

Primjer 1: FM 102,50 MHz  
Odaberite 1 → 0 → 2 → 5 → 0  
Primjer 2: AM 1,350 kHz  
Odaberite 1 → 3 → 5 → 0

# 4 Pritisnite ENTER.

## Ako nije moguće ugađanje postaje

Provjerite da li ste upisali ispravnu frekvenciju. Ako niste, ponovite korake od 2 do 4. Ako upisani broj i dalje trepće, frekvencija se ne koristi u vašem području.



## Pohranjivanje radiopostaja

Moguće je ugoditi do 30 FM i 30 AM postaja. Nakon toga je moguće jednostavno ugoditi postaje koje često slušate.

### Pohranjivanje radiopostaja

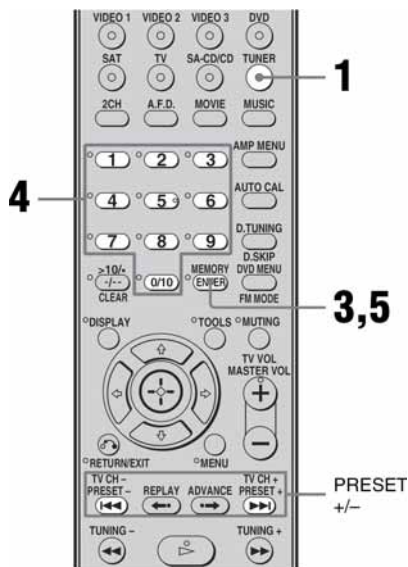

#### 1 Pritisnite više puta TUNER za odabir FM ili AM valnog područja.

Također možete upotrijebiti INPUT SELECTOR na prijemniku.

#### 2 Pomoću automatskog ugađanja (str. 47) ili izravnog ugađanja (str. 48), ugodite postaju koju želite pohraniti.

Po potrebi promijenite mod FM prijema (str. 48).

#### 3 Pritisnite MEMORY.

Na pokazivaču se na nekoliko sekundi pojavi poruka "MEMORY". Prije no što poruka "MEMORY" nestane, izvedite korake 4 i 5.

#### 4 Brojčanim tipkama odaberite programski broj.

Za odabir programskog broja možete također pritisnuti PRESET + ili PRESET -. Ako poruka "MEMORY" nestane prije odabira broja, ponovite postupak od koraka 3.

#### 5 Pritisnite ENTER.

Postaja će biti pohranjena na odabrano mjesto. Ako poruka "MEMORY" nestane prije no što pritisnete ENTER, počnite ponovo od koraka 3.

#### 6 Ponovite korake od 1 do 5 za pohranu druge postaje.

## Ugađanje pohranjenih postaja

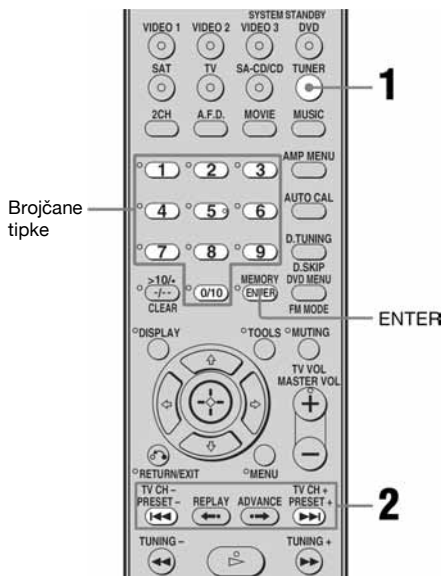

**1** Pritisnite više puta TUNER za odabir FM ili AM valnog područja.

**2** Pritisnite PRESET + ili PRESET – više puta za odabir željene pohranjene postaje.

Svakim pritiskom na tipku, možete birati pohranjenu postaju na sljedeći način:

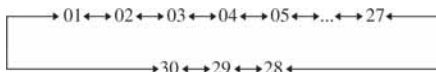

Željenu pohranjenu postaju možete također odabrati pritiskom odgovarajuće brojčane tipke. Zatim pritisnite ENTER za pristup odabiru.

## Uporaba kontrola na prijemniku

**1** Pritisnite INPUT SELECTOR više puta za odabir FM ili AM valnog područja.

**2** Pritisnite PRESET TUNING + ili PRESET TUNING – više puta za odabir željene pohranjene postaje.

## Uporaba RDS sustava (RDS)

Ovaj prijemnik omogućuje uporabu sustava RDS (Radio Data System) koji radiopostajama omogućuje slanje dodatnih informacija zajedno sa signalima redovitih programa. RDS informacije se mogu prikazati.

### Napomene

- RDS je raspoloživ samo za FM postaje.
- Ne pružaju sve FM postaje RDS usluge niti emitiraju iste vrste RDS programa. Ako niste upoznati s RDS uslugama na vašem području, zatražite detaljnije informacije od lokalnih radiopostaja.

## Prijem RDS programa

Jednostavno odaberite postaju u FM valnom području pomoću izravnog ugađanja (str. 48), automatskog ugađanja (str. 47), ili ugađanja memoriranih postaja (str. 50)

Kad ugodite postaju s RDS uslugama, zasvijetli indikator "RDS" i na pokazivaču se pojavi naziv postaje.

### Napomena

RDS možda neće raditi ispravno ako ugođena postaja ne emitira ispravan RDS signal ili ako je signal slab.

## Prikaz RDS informacija

### Kod prijema RDS postaje, na prijemniku više puta pritisnite tipku DISPLAY.

Svakim pritiskom na tipku, RDS informacije na zaslonu se izmjenjuju na sljedeći način:  
Program Service naziv → Frekvencija → Oznaka vrste programa (PTY)<sup>a)</sup> → Radio tekst prikaz<sup>b)</sup> → Točno vrijeme (24-satni sustav) → Odabrani zvučni ugođaj → Razina glasnoće

<sup>a)</sup> Vrsta programa koji se emitira (str. 51).

<sup>b)</sup> Tekstualne poruke koje šalje RDS postaja.

### Napomene

- U slučaju hitnih obavijesti vladinih organizacija, na pokazivaču trepće poruka "ALARM".
- Kad se poruka sastoji od 9 ili više znakova, pomiče se na pokazivaču.
- Ako postaja ne pruža određenu RDS uslugu, na pokazivaču se pojavi poruka "NO XXXX" (poput "NO TEXT").

## Opis vrsta programa











Indikator vrste programa	Opis
NEWS	Vijesti
AFFAIRS	Tematski programi kao dodatak vijestima
INFO	Programi koji pružaju informacije o najrazličitijim temama, primjerice, teme iz gospodarstva, medicinski savjeti
SPORT	Sportski program
EDUCATE	Obrazovni programi i praktični savjeti
DRAMA	Radio igre i serije
CULTURE	Programi o nacionalnoj ili regionalnoj kulturi, kao što su jezik i socijalna pitanja
SCIENCE	Programi o prirodnim znanostima i tehnologiji

Indikator vrste programa	Opis
VARIED	Ostale vrste programa, primjerice, razgovor s poznatim osobama, nagradne igre i komedije
POP M	Popularna glazba
ROCK M	Rock glazba
EASY M	Lagana glazba
LIGHT M	Instrumentalna, vokalna i zborna glazba
CLASSICS	Izvedbe velikih orkestara, komorna glazba, opera, itd.
OTHER M	Glazba koja ne pripada niti jednoj od prethodnih kategorija, primjerice, Rhythm & Blues, Reggae
WEATHER	Informacije o vremenu
FINANCE	Burzovna izvješća, trgovina, itd.
CHILDREN	Program za djecu
SOCIAL	Društvene teme.
RELIGION	Programi religioznog sadržaja
PHONE IN	Programi u kojima slušatelji izražavaju svoja stajališta putem telefona ili na javnim raspravama
TRAVEL	Programi o putovanjima. Ne vrijedi za najave pronađene funkcijom TP/TA.
LEISURE	Programi o rekreacijskim aktivnostima, primjerice, vrtlarstvu, ribolovu, kuhanju, itd.
JAZZ	Jazz glazba
COUNTRY	Country glazba
NATION M	Programi s popularnom glazbom određene zemlje ili područja
OLDIES	Programi sa evergreenima
FOLK M	Folk (narodna) glazba
DOCUMENT	Dokumentarni programi
NONE	Programi koji ne pripadaju niti jednoj od navedenih kategorija

# Promjena između digitalnog i analognog zvuka

## (IN MODE)

Kad spojite komponente i na digitalne i na analogne audio ulazne priključnice prijemnika, možete odabrati mod audio ulaza (digitalni ili analogni).

- 1 Pritisnite AMP MENU.**  
Na pokazivaču se prikaže "1-LEVEL".
- 2 Pritisnite / više puta za odabir "5-AUDIO".**
- 3 Pritisnite  ili  za pristup izborniku.**
- 4 Pritisnite / više puta za odabir "IN MODE".**
- 5 Pritisnite  ili  unos parametra.**
- 6 Pritisnite / više puta za odabir željenog audio ulaza.**

**Za povratak na prethodni prikaz**

Pritisnite .

## Modovi audio ulaza

### ■ AUTO IN

Daje prioritet digitalnim audio signalima u slučaju digitalnog i analognog povezivanja. Ako nema digitalnih audio signala, odabiru se analogni audio signali.

### ■ HDMI IN

Odabiru se digitalni audio signali koji ulaze preko HDMI priključnice.

### ■ COAX IN

Odabiru se digitalni audio signali koji ulaze preko DIGITAL COAX IN priključnice.

### ■ OPT IN

Odabiru se digitalni audio signali koji ulaze preko DIGITAL OPT IN priključnice.

### ■ ANALOG

Odabiru se analogni audio signali koji ulaze preko AUDIO IN (L/R) priključnica.

### Napomene

Ovisno o ulazu, neki modovi audio ulaza ne mogu se podesiti.

# DIGITAL MEDIA PORT (DMPORT)

DIGITAL MEDIA PORT (DMPORT) omogućuje uživanje u zvuku s vanjskog uređaja, primjerice s prijenosnog audio uređaja ili računala.

Preko spojenog DIGITAL MEDIA PORT adaptera (opcija) možete na prijemu slušati zvuk sa spojene komponente.

Za detalje pogledajte upute za uporabu isporučene s DIGITAL MEDIA PORT adapterom.

## Napomene

- Nemojte spajati adapter koji nije DIGITAL MEDIA PORT adapter.
- Nemojte spajati ili odspajati DIGITAL MEDIA PORT adapter dok je prijemnik uključen.
- Ovisno o DIGITAL MEDIA PORT adapteru, možda neće biti moguć izlaz video signala.
- DIGITAL MEDIA PORT adapteri su raspoloživi za kupnju ovisno o području.

## Spajanje DIGITAL MEDIA PORT adaptera

Možete slušati zvuk s komponente spojene putem DIGITAL MEDIA PORT adaptera na DMPORT priključnicu na prijemu.

Možete također gledati slike na TV zaslonu spajanjem video izlaza DIGITAL MEDIA PORT adaptera na video ulaz TV-a.

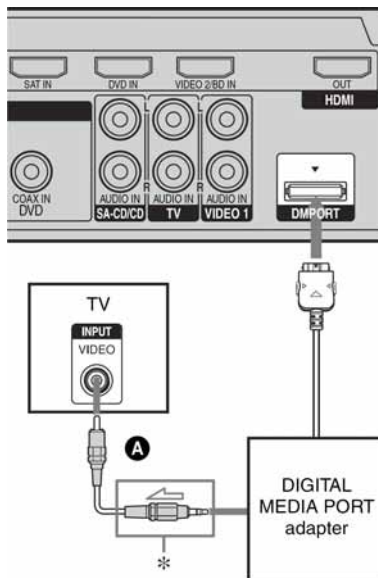

\* Vrsta priključka razlikuje se ovisno o DIGITAL MEDIA PORT adapteru. Za detalje pogledajte upute za uporabu isporučene s DIGITAL MEDIA PORT adapterom.

**A** Video kabel (opcija)

## Odspajanje DIGITAL MEDIA PORT adaptera s DMPORT priključnice

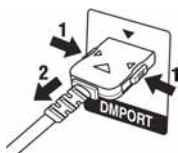

Pritisnite i zadržite obje strane priključka i zatim ga izvucite.

### Napomene

- Kod spajanja DIGITAL MEDIA PORT adaptera, umetnite priključak tako da strana sa strelicom bude okrenuta prema strelici na DMPORT priključnici.
- DMPORT spajanje treba izvesti čvrsto, s priključkom uloženim ravno.
- Budući da je priključak DIGITAL MEDIA PORT adaptera lomljiv, rukujte njime pažljivo kod postavljanja ili premještanja prijemnika.

## Audio reprodukcija s komponente spojene na DMPORT priključnicu

### 1 Pritisnite DMPORT.

Možete također koristiti INPUT SELECTOR na prijemnik za odabir "DMPORT".

### 2 Započnite reprodukciju na spojenoj komponenti.

Zvuk se reproducira na prijemniku. Za detalje pogledajte upute za uporabu isporučene s DIGITAL MEDIA PORT adapterom.

### Napomene

Ovisno o vrsti DIGITAL MEDIA PORT adaptera, možete upravljati spojenom komponentom pomoću daljinskog upravljača. Za detalje o tipkama daljinskog upravljača pogledajte str. 8.

### Savjet

Kad slušate MP3 ili drugi komprimirani audio zapis s prijenosnog audio uređaja, možete poboljšati zvuk. Pritisnite MUSIC više puta za odabir "PORTABLE" (str. 44).

# Slušanje digitalnog zvuka s drugih ulaza

## (DIGITAL ASSIGN)

Digitalni audio ulaz kroz koji prolaze OPTICAL ili COAXIAL (SAT IN, VIDEO 1 IN, DVD IN) signali možete pridijeliti drugom ulazu kad se ti signali ne koriste.

Primjerice, ako želite da DVD uređaj bude izvor zvuka za digitalni audio ulaz putem priključnice OPTICAL IN na prijemniku, učinite sljedeće:

- Povežite optičku izlaznu priključnicu DVD uređaja s priključnicom OPTICAL VIDEO 1 IN priključnicom na prijemniku.
- Promijenite "VD1 OPT" u "DVD" u postavci D. ASSIGN.

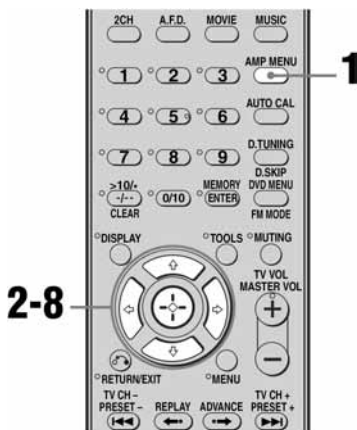

- 1 Pritisnite AMP. MENU.**  
Na pokazivaču se prikaže "1-LEVEL".
- 2 Pritisnite ↑/↓ više puta za odabir "5-AUDIO".**
- 3 Pritisnite ⊕ ili → za otvaranje izbornika.**
- 4 Pritisnite ↑/↓ više puta za odabir "D. ASSIGN".**

- 5 Pritisnite ⊕ ili → za pristup parametru.**
- 6 Pritisnite ↑/↓ više puta za odabir slobodnog digitalnog audio ulaza ("VD1 OPT" u ovom primjeru).**
- 7 Pritisnite ⊕ ili → za potvrdu odabira.**
- 8 Pritisnite ↑/↓ više puta za odabir ulaza ("VD1-DVD" u ovom primjeru) koji želite pridijeliti digitalnom audio ulazu odabranom u koraku 6.**

Ulaz koji možete pridijeliti varira za svaki audio ulaz. Detalje potražite u odjeljku "Ulazi koje je moguće pridijeliti za digitalni audio ulaz" (str. 56).

**Za povratak na prethodni prikaz**  
Pritisnite ←.

## Ulazi koje je moguće pridijeliti za digitalni audio ulaz

Tvorničko podešenje je podcrtano.

Digitalni audio ulaz	Pridjeljivi ulazi	Prikaz
VIDEO 1 OPTICAL [VD1 OPT]	VIDEO 1	<u>VD1 – VD1</u>
	VIDEO 2/BD	VD1 – VD2
	DVD	VD1 – DVD
	TV	VD1 – TV
	SA-CD/CD	VD1 – CD
DVD COAXIAL [DVD COAX]	VIDEO 1	DVD – VD1
	VIDEO 2/BD	DVD – VD2
	DVD	<u>DVD – DVD</u>
	SAT	DVD – SAT
	TV	DVD – TV
SAT OPTICAL [SAT OPT]	SA-CD/CD	DVD – CD
	VIDEO 2/BD	SAT – VD2
	DVD	SAT – DVD
	SAT	<u>SAT – SAT</u>
	TV	SAT – TV
SA-CD/CD	SAT – CD	

### Napomene

- Nije moguće dodijeliti više digitalnih audio ulaza istom ulazu.
- Ako je digitalni audio ulaz pridijeljen drugom ulazu, on se ne može koristiti kao originalni ulaz.
- Kad pridijelite digitalni audio ulaz, podešenje IN MODE se može promijeniti automatski (str. 52).
- Nije moguće ponovo pridijeliti audio ulaz na TUNER i DMPORT ulaze.

## Uporaba Sleep Timera

Možete podesiti prijemnik pomoću daljinskog upravljača tako da se automatski isključi nakon određenog vremena.

### Pritisnite SLEEP više puta dok je prijemnik uključen.

Svakim pritiskom na tipku, prikaz se mijenja ciklički na sljedeći način:

2-00-00 → 1-30-00 → 1-00-00 → 0-30-00  
→ OFF

Kad je sleep timer aktiviran, pokazivač se zatamni i svijetli indikator "SLEEP".

### Napomena

Pritisnete li bilo koju tipku na daljinskom upravljaču ili prijemniku nakon što se pokazivač zatamni, automatski će se uključiti. Nakon nekog vremena će se pokazivač ponovno zatamniti ako ne pritisnete nijednu tipku.

### Savjet

Ako želite provjeriti preostalo vrijeme prije isključivanja prijemnika, pritisnite SLEEP. Pritisnete li ponovno SLEEP, sleep timer će se isključiti.



### Programiranje daljinskog upravljača

Možete promijeniti tvorničke postavke tipaka ulaza kako bi odgovarale komponentama vašeg sustava. Primjerice, ako spojite DVD rekorder na VIDEO 1 priključnice prijemnika, možete podesiti tipku VIDEO 1 na ovom daljinskom upravljaču za rukovanje DVD rekorderom.

#### 1 Zadržite pritisnutom tipku ulaza kojoj želite promijeniti postavku.

Primjer: Pritisnite VIDEO 1.

#### 2 U skladu sa sljedećom tablicom, pritisnite odgovarajuću tipku za željenu kategoriju.

Primjer: Pritisnite 4.

Sad možete tipku VIDEO 1 koristiti za upravljanje DVD rekorderom.

### Odgovarajuće tipke i pripadajuće kategorije

Kategorije	Pritisnite
Videorekorder (upravljački mod VTR 3) <sup>a)</sup>	1
Videorekorder (upravljački mod VTR 2) <sup>a)</sup>	2
DVD uređaj/DVD rekorder (upravljački mod DVD1) <sup>b)</sup>	3
DVD rekorder (upravljački mod DVD3) <sup>b)</sup>	4
CD uređaj	5
Euro digitalni satelitski prijemnik	6
DVR (digitalni CATV)	7
DSS (digitalni satelitski prijemnik)	8
Blu-ray uređaj (upravljački mod BD1) <sup>c)</sup>	9
Blu-ray rekorder (upravljački mod BD3) <sup>c)</sup>	0/10
TV	-/--
Nije pridijeljeno	ENTER/ MEMORY

<sup>a)</sup> Sony videorekorderi rade s podešenjem VTR 2 ili VTR 3 koje odgovara 8-milimetarskoj vrpici ili VHS kaseti.

<sup>b)</sup> Sony DVD rekorderi rade s podešenjem DVD1 ili DVD3. Za detalje pogledajte upute za uporabu isporučene s DVD rekorderima.

<sup>c)</sup> Za detalje o BD1 ili BD3 postavkama, pogledajte upute za uporabu isporučene s Blu-ray uređajem ili Blu-ray rekorderom.

### Za brisanje svih programa tipaka daljinskog upravljača

Pritisnite istovremeno **I/⏏**, DMPORIT i MASTER VOL -.

Daljinski upravljač se vraća na tvorničke postavke.

# Rječnik

### ■ Dolby Digital

Digitalni sustav kodiranja i dekodiranja kojeg je razvila tvrtka Dolby Laboratories, Inc. Sastoji se od prednjeg (lijevog/desnog), središnjeg, surround (lijevog/desnog) i subwoofer kanala. To je odabrani audio standard za DVD-video i poznat je pod nazivom 5.1-kanalni surround zvuk. S obzirom da se surround informacija reproducira kao stereo, postiže se realističniji zvuk i osjećaj nazočnosti, nego kod Dolby surround sustava.

### ■ Dolby Pro Logic II

Ova tehnologija konvertira snimljeni 2-kanalni stereo zvuk u 5.1-kanalni za reprodukciju. Postoji mod MOVIE za filmove i mod MUSIC za stereo izvore poput glazbe. Stari filmovi kodirani sa standardnim stereo zvukom mogu se slušati u 5.1-kanalnom formatu.

### ■ Dolby Surround (Dolby Pro Logic)

Tehnologija obrade zvuka koju je razvila tvrtka Dolby Laboratories, Inc. Središnja i mono surround informacija je pohranjena u obliku matrice u dva stereo kanala. Kod reprodukcije se zvuk dekodira i emitira kao 4-kanalni surround. Ova je najuobičajeniji format za DVD-video.

### ■ DTS Digital Surround

Digitalna tehnologija kodiranja i dekodiranja zvuka za kino dvorane koju je razvila tvrtka Digital Theater Systems, Inc. Komprimira zvuk manje od Dolby Digital sustava i omogućuje veću kvalitetu reprodukcije zvuka.

### ■ Frekvencija uzorkovanja

Kako bi se analogni signali pretvorili u digitalne, potrebno ih je kvantificirati. Taj postupak se naziva uzorkovanje, a broj ciklusa kvantifikacije u jednoj sekundi se naziva frekvencija uzorkovanja. Standardni glazbeni CD pohranjuje podatke uzorkovane 44 100 puta u sekundi, što predstavlja frekvenciju uzorkovanja od 44,1 kHz. Općenito, veća frekvencija uzorkovanja znači bolju kvalitetu zvuka.

### ■ HDMI (High-Definition Multimedia Interface)

HDMI je priključnica koja podržava zvuk i sliku putem samo jednog digitalnog spoja. HDMI veza prenosi standardne do high definition video signale u audio/video komponente, poput TV prijemnika s HDMI priključnicom, u digitalnom obliku bez smanjenja kvalitete. HDMI specifikacija podržava HDCP (High-bandwidth Digital Contents Protection), odnosno tehnologiju za zaštitu od umnožavanja koja sadrži tehnologiju kodiranja digitalnih video signala.

### ■ TSP (Time Stretched Pulse)

TSP signal je visokoprecizni mjerni signal koji koristi impulsnu energiju te tako u kratkom razdoblju mjeri široko područje, od niskih do visokih frekvencija.

Količina energije koja se koristi za mjerenje signala važna je kako bi se zajamčila preciznost mjerenja u normalnom okruženju zatvorenog prostora. TSP signali omogućuju efikasno mjerenje.

## Mjere opreza

### O sigurnosti

Ako u unutrašnjost uređaja dospije strani predmet ili se prolije tekućina, izvucite mrežni utikač iz zidne utičnice i prije daljnje uporabe, odnesite uređaj u servis na provjeru.

### O izvorima napajanja

- Prije uporabe prijemnika, provjerite je li napon vašeg mrežnog napajanja pogodan za rad uređaja.  
Napon je označen na natpisnoj pločici sa stražnje strane uređaja.
- Uređaj nije odspojen iz mrežnog napajanja sve dok je mrežni utikač priključen na zidnu utičnicu, čak i ako je sam uređaj isključen.
- Ako duže vremena nećete koristiti uređaj, izvucite mrežni utikač iz zidne utičnice. Pri tome, prihvatite utikač i nemojte povlačiti kabel.
- Mrežni kabel smiju mijenjati samo stručne osobe.

### O zagrijavanju

Iako se tijekom rada prijemnik zagrijava, to nije kvar. Kod dulje uporabe s povišenom glasnoćom, kućište se zagrijava na gornjoj i donjoj, te bočnim stranama. Nemojte ga dodirivati jer postoji opasnost od opeklina.

### O postavljanju

- Postavite prijemnik na mjesto na kojem je osigurano dostatno prozračivanje kako bi spriječili pregrijavanje i time produžili vijek trajanja prijemnika.
- Nemojte postavljati prijemnik u blizini izvora topline i nemojte ga izlagati izravnom utjecaju sunčevih zraka, jake prašine ili mehaničkih udara.
- Na kućište prijemnika nemojte stavljati ništa što bi moglo blokirati otvore za ventilaciju i uzrokovati kvar uređaja.
- Nemojte postavljati prijemnik u blizinu uređaja poput TV prijemnika, videorekordera ili kasetofona. (Ako se prijemnik koristi u kombinaciji s TV prijemnikom, videorekorderom ili kasetofonom i postavi preblizu tim uređajima, mogu se pojaviti šumovi i smanjiti se kvaliteta slike. To posebno vrijedi ako se koristi sobna antena. Stoga preporučujemo uporabu vanjske antene.)
- Imajte na umu da kod postavljanja prijemnika na posebno obrađen pod (poliran, nauljen, premazan voskom), mogu nastati mrlje ili može izbljediti boja.

### O radu

Prije priključenja ostalih komponenata, obratite pozornost da je prijemnik isključen i izvucite mrežni utikač iz zidne utičnice.

### Ako se poremete boje na TV-u u blizini

Prednji zvučnik, središnji zvučnik i subwoofer su magnetski oklopljeni kako bi se mogli postaviti blizu TV prijemnika. Međutim, kod nekih vrsta TV prijemnika mogu se unatoč tome pojaviti nepravilnosti u prikazu boje. Budući da surround zvučnici nisu magnetski oklopljeni, savjetujemo vam da ih odmaknete od TV prijemnika (str. 11).

### Ako zamijetite nepravilnosti u prikazu boja...

Isključite TV, zatim ga ponovno uključite nakon 15 – 30 minuta.

## Ako opet zamijetite nepravilnosti u prikazu boja...

Odmaknite zvučnik od TV-a.

## U slučaju mikrofonijske

Prerazmjestite zvučnike ili smanjite glasnoću prijemnika.

## O čišćenju

Očistite kućište, prednju ploču i kontrole mekom krpom koju je potrebno navlažiti u otopini blagog sredstva za pranje. Nemojte koristiti abrazivne spužve, zrnata sredstva ili otopine kao što su alkohol ili benzin.

Imate li bilo kakvih pitanja ili naidete na problem pri uporabi prijemnika, molimo da se obratite najbližem ovlaštenom Sony prodavatelju ili servisu.

# U slučaju problema

Ako za vrijeme uporabe prijemnika naidete na bilo koji od sljedećih problema, koristite ove upute za otklanjanje kvarova. Ne uspijete li riješiti problem, obratite se najbližem Sony prodavatelju.

## Zvuk

### Nema zvuka ili je vrlo tih bez obzira na odabir komponente.

- Provjerite jesu li zvučnici i komponente ispravno spojeni.
- Provjerite jesu li prijemnik i sve komponente uključeni.
- Možda je kontrola MASTER VOLUME postavljena na "VOL MIN".
- Pritisnite MUTE na daljinskom upravljaču za uključivanje zvuka.
- Provjerite jeste li odabrali pravilnu komponentu kotačićem INPUT SELECTOR na prijemniku.
- Aktivirao se zaštitni sklop prijemnika. Isključite ga, uklonite uzrok kratkog spoja i ponovno uključite prijemnik.
- Provjerite da li je opcija IN MODE podešena pravilno.

### Ne čuje se zvuk iz određene komponente.

- Provjerite je li komponenta ispravno spojena na odgovarajuće audio ulaze.
- Provjerite je(su) li kabel(i) do kraja utaknut(i) u priključnice na prijemniku i komponentama.
- Provjerite jeste li odabrali odgovarajuću komponentu tipkama ulaza na daljinskom upravljaču ili koristeći INPUT SELECTOR na prijemniku.

---

### **Ne čuje se zvuk iz jednog od prednjih zvučnika.**

- Spojite priključnicu i lijevog i desnog kanala analogne komponente, a ne samo jednu od njih. Koristite audio kabel (opcija).

---

### **Ulaz zvuka iz HDMI priključnice na prijemniku ne izlazi iz prijemnika ili TV zvučnika.**

- Provjerite podešenje HDMI AUDIO u VIDEO izborniku (str. 39).
- Provjerite HDMI spajanje.
- Nije moguće slušati Super Audio CD spajanjem preko HDMI.
- Ovisno o komponenti za reprodukciju, možda je potrebno podesiti komponentu. Pogledajte upute za uporabu isporučene uz svaku od komponentata.

---

### **Lijevi i desni signal nisu balansirani ili su zamijenjeni.**

- Provjerite jesu li zvučnici i komponente ispravno i čvrsto spojeni.
- Podesite balans u izborniku LEVEL (str. 36).

---

### **Čuje se jaki šum ili brujanje.**

- Provjerite jesu li zvučnici i komponente sigurno i čvrsto spojeni.
- Provjerite da li su spojni kabeli udaljeni od transformatora ili motora i bar 3 metra od TV prijemnika ili fluorescentne rasvjete.
- Odmaknite TV prijemnik od audio komponentata.
- Utikači i utičnice su zaprljani. Obrišite ih krpom koju ste navlažili alkoholom.

---

### **Čuje se pucketanje iz određene komponente spojene na ovaj prijemnik kad je uključite.**

- Provjerite da IN MODE nije podešeno na "AUTO IN" za odabrani ulaz (str. 52).

---

### **Nema zvuka iz središnjeg ili surround zvučnika, ili je zvuk vrlo tih.**

- Odaberite mod CINEMA STUDIO EX (str. 45).
- Podesite glasnoću zvučnika (str. 28).
- Provjerite jesu li zvučnici spojeni čvrsto.

---

### **Ne čuje se zvuk iz subwoofera.**

- Provjerite je li subwoofer spojen čvrsto i pravilno.

---

### **Nije moguće postići surround efekt**

- Provjerite je li uključen zvučni ugođaj (pritisnite MOVIE ili MUSIC).
- Zvučni ugođaji ne rade kod signala s frekvencijom uzorkovanja većom od 48 kHz.

---

### **Ne reproducira se Dolby Digital ili DTS višekanalni zvuk.**

- Provjerite je li DVD, itd. snimljen u Dolby Digital ili DTS formatu.
- Kod spajanja DVD uređaja i sl. na digitalne ulaze ovog prijemnika, provjerite audio podešenje (podešenje audio ulaza) spojene komponente.

---

## Slika

---

### Na TV zaslonu ili monitoru nema slike ili je slika nejasna.

- Spojite video izlaz video komponente na TV.
- Odmaknite TV prijemnik od audio komponenta.

---

### Slika s izvora spojenog na HDMI priključnicu ovog prijemnika se ne vidi na zaslonu spojenog TV-a.

- Provjerite HDMI povezivanje.
- Ovisno o komponenti za reprodukciju, možda ćete je morati podesiti. Pogledajte upute za uporabu svake od komponenta.

---

## Radijski prijem

---

### FM prijem je loš

- Koristite 75-ohmski koaksijalni kabel (nije dio isporuke) za spajanje prijemnika na vanjsku FM antenu kao na sljedećoj slici. Spojite li prijemnik na vanjsku antenu, uzemljite antenu za zaštitu od munje. Kako biste spriječili eksploziju plina, nemojte spajati vodič za uzemljenje na plinsku cijev.

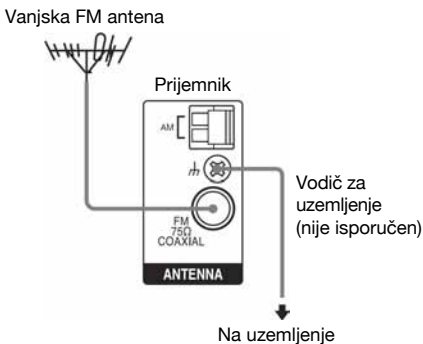

---

### Ne mogu se ugoditi radijske postaje.

- Provjerite jesu li antene čvrsto spojene. Podesite antene i ako je potrebno, priključite vanjsku antenu.
- Signal postaja je suviše slab (pri automatskom ugađanju). Koristite izravno ugađanje (str. 48).
- Provjerite jeste li ispravno podesili korak ugađanja (kod izravnog ugađanja AM postaja).
- Nijedna postaja nije pohranjena ili su pohranjene postaje obrisane (pri ugađanju pomoću pretraživanja pohranjenih postaja). Pohranite postaje (str. 49).

---

### RDS ne radi.

- Provjerite je li ugođena FM RDS postaja.
- Odaberite FM postaju s jačim signalom.

---

### Željene RDS informacije nisu vidljive na pokazivaču.

- Obratite se radiopostaji i provjerite pruža li takve usluge. Ako je tako, usluga je možda privremeno nedostupna.

---

## Daljinski upravljač

---

### Daljinski upravljač ne radi.

- Za funkcije prijemnika možete koristiti samo tipku DISPLAY kad je odabran ulaz TUNER.
- Usmjerite daljinski upravljač prema senzoru na prijemniku.
- Uklonite prepreke između daljinskog upravljača i prijemnika.
- Ako su baterije istrošene, sve ih zamijenite novima.
- Provjerite jeste li odabrali odgovarajući ulaz na daljinskom upravljaču.
- Tipka VIDEO 3 na daljinskom upravljaču nije raspoloživa za funkcije prijemnika.

## Poruke o pogreškama

Dode li do nepravilnosti u radu, na pokazivaču će se pojaviti poruka. Moguće je provjeriti stanje sustava prema poruci. Pogledajte sljedeću tablicu za rješenje problema. Ako ne možete ukloniti problem, obratite se najbližem ovlaštenom Sony servisu. Pojavi li se poruka o grešci tijekom automatskog kalibriranja, pogledajte "Oznake grešaka i upozorenja" (str. 26) kako biste riješili problem.

### PROTECT

Iz zvučnika se emitira neispravna električna struja. Prijemnik će se automatski isključiti nakon nekoliko sekundi. Provjerite spajanje kabela zvučnika i ponovno uključite prijemnik.

## Ako ne možete riješiti problem primjenom navedenih savjeta

Možda će se problem riješiti brisanjem memorije prijemnika (str. 22). Međutim, imajte na umu da će se sva pohranjena podešenja vratiti na tvornički unesene vrijednosti i trebat ćete ih podesiti ponovno.

## Ako problem postoji i dalje

Obratite se najbližem Sony servisu. Imajte na umu da, ukoliko serviser zamijeni neke dijelove tijekom popravka, možete zadržati te dijelove.

## Podsjetnik za brisanje memorije prijemnika

Za brisanje	Pogledajte
Svih pohranjenih postavki	str. 22
Osobnih zvučnih ugođaja	str. 47

## Tehnički podaci

### Pojačalo

Izlazna snaga

Stereo mod (izmjerena)

108 W + 108 W  
(3 ohma na 1 kHz,  
THD 1%)

Surround mod (referentna)

RMS izlaz  
(3 ohma na 1 kHz,  
THD 10%)  
FRONT<sup>2)</sup>: 143 W po kanalu  
CENTER<sup>2)</sup>: 143 W  
SUR<sup>2)</sup>: 143 W po kanalu  
(1,5 ohma na 80 Hz,  
THD 10%)  
SUBWOOFER<sup>2)</sup>: 285 W

<sup>1)</sup> Izmjereno u sljedećim uvjetima:

Oznaka područja	Napajanje
CEL, CEK	230 V AC, 50 Hz

<sup>2)</sup> Referentna izlazna snaga za prednje, središnji te surround zvučnike i subwoofer. Ovisno o postavkama zvučnog ugođaja i izvoru, možda se neće čuti zvuk.

Ulazi

Analogni Osetljivost: 1 V/50 kΩ  
Digitalni (koaksijalni)  
Impedancija: 75 ohma

Ton

Razine glasnoće ±10 dB, 0,5 dB korak  
Frekvencijski raspon reprodukcije:  
28 – 20 000 Hz

### FM radijski prijem

Raspon ugađanja 87,5 – 108,0 MHz  
Antena FM žičana antena  
Antenski priključci 75 ohma, nesimetrično  
Međufrekvencija 10,7 MHz

## AM radijski prijem

Raspon ugađanja

Modeli s CEL, CEK oznakom područja

S korakom ugađanja od 9 kHz:

531 – 1 602 kHz

Antena

Okvirna antena

Međufrekvencija

450 kHz

## Općenito

Napajanje

Oznaka područja	Napajanje
CEL, CEK	230 V AC, 50/60 Hz

Izlaz napajanja (DIGITAL MEDIA PORT)

DC OUT: 5 V, 700 mA

Potrošnja struje

Oznaka područja	Napajanje
CEL, CEK	165 W

Potrošnja (u pripravnom stanju)

0,3 W "CONTROL" u  
VIDEO izborniku je  
podešen na "CTRL OFF".)

Dimenzije (š/v/d) (približno)

430 × 66,5 × 335 mm,  
zajedno s dijelovima koji  
strše i kontrolama

Masa (približno)

3,6 kg

## Zvučnici

### Samo HT-SF1200

• **Prednji zvučnici (SS-MSP2200)**

• **Središnji zvučnik (SS-CNP2200)**

• **Surround zvučnici (SS-SRP2200)**

Prednji zvučnici 2-sistemski, magnetski  
oklopljeni

Središnji zvučnik Širokopojasni, magnetski  
oklopljen

Surround zvučnici Širokopojasni

Zvučnici

Prednji zvučnici 65 mm konusni, 25 mm  
balansni kupolni  
visokotonac

Središnji zvučnik 65 mm konusni

Surround zvučnici 65 mm konusni

Vrsta kućišta Bas refleks

Izmjerena impedancija

3 ohma

Dimenzije (š/v/d) (približno)

Prednji/surround zvučnici

92 × 538 × 74 mm

300 × 1 229 (maks.) ×

300 mm sa stalkom

Središnji zvučnik 260 × 91 × 80 mm

Masa (približno)

Prednji/surround zvučnici

1,1 kg

2,8 kg sa stalkom

Središnji zvučnik

0,6 kg

### • **Subwoofer (SS-WP2200)**

Sustav zvučnika Magnetski oklopljen

Zvučnik 160 mm konusni

Vrsta kućišta Bas refleks

Izmjerena impedancija

1,5 ohma

Dimenzije (š/v/d) (približno)

196 × 320 × 400 mm

uključujući prednju ploču

Masa (približno)

5,6 kg



## Samo HT-SS1200

- **Prednji zvučnici (SS-MSP1200)**
- **Središnji zvučnik (SS-CNP1200)**
- **Surround zvučnici (SS-SRP1200)**

Prednji zvučnici/središnji zvučnik  
Širokopojasni, magnetski oklopljeni

Surround zvučnici  
Širokopojasni

Zvučnici  
57 mm konusni

Vrsta kućišta  
Bas refleks

Izmjerena impedancija  
3 ohma

Dimenzije (š/v/d) (približno)

Prednji/surround zvučnici  
80 × 150 × 88 mm

Središnji zvučnik  
250 × 85 × 88 mm

Masa (približno)

Prednji zvučnici  
0,5 kg

Središnji zvučnik  
0,7 kg

Surround zvučnici  
0,4 kg

### • **Subwoofer (SS-WP1200)**

Sustav zvučnika  
Magnetski oklopljen

Zvučnik  
160 mm konusni

Vrsta kućišta  
Bas refleks

Izmjerena impedancija  
1,5 ohma

Dimenzije (š/v/d) (približno)

200 × 382 × 337 mm

uključujući prednju ploču

Masa (približno)  
4,5 kg

## Isporučeni zvučnici

Prednji zvučnici (2)

Središnji zvučnik (1)

Surround zvučnici (2)

Subwoofer (1)

## Isporučeni pribor

FM žičana antena (1)

AM okvirna antena (1)

Daljinski upravljač RM-AAU017 (1)

Baterije R6 (veličine AA) (2)

Optimizacijski mikrofon (ECM-AC2) (1)

Kabeli zvučnika (5)

Koaksijalni digitalni kabel (1)

Nožice

### • Zvučnici

– Samo HT-SS1200 (20)

– Samo HT-SF1200 (4)

### • Subwoofer (4)

Vijci (srebrni) (samo HT-SF1200) (8)

Vijci (crni) (samo HT-SF1200) (8)

Detalje o oznaci područja komponente koju koristite potražite na str. 3.
--

Dizajn i tehnički podaci podložni su promjenama bez prethodnog upozorenja.

Proizvođač ne preuzima odgovornost za eventualne tiskarske pogreške.





