

Head Mounted Display

Referencevejledning DA

Inden den første brug

Der henvises til "Startvejledning" for vejledning om tilslutning af systemet, at tage enheden på og at udføre grundindstillinger.

Advarsel

For at mindske risikoen for brand eller elektrisk stød må enheden ikke udsættes for regn eller fugt.

For at undgå fare for brand eller stød må der ikke anbringes væskefyldte genstande, f.eks. vaser, på enheden.

Monter systemet, så lysnetledningen straks kan afbrydes fra stikkontakten i tilfælde af vanskeligheder.



Udstyret må ikke monteres på et indelukket sted f.eks. en bogreol eller lignende.

Forsigtig

Enheden er ikke afbrudt fra vekselstrømkilden (lysnettet), så længe den er tilsluttet stikkontakten, selv om selve enheden er slukket.

Meddelelse til kunder i Storbritannien

Af hensyn til brugervenligheden og sikkerheden er udstyret forsynet med et stik, der overholder BS1363.

Hvis det er nødvendigt at udskifte sikringen i det medfølgende stik, skal der bruges en sikring med det samme amperetal som den medfølgende, og som er godkendt af ASTA eller BSI til BS1362 (dvs. med - eller -mærket).

Hvis det stik, der følger med udstyret, har et aftageligt sikringsdæksel, skal du sørge for at fastgøre det, når du har skiftet sikringen. Brug aldrig stikket uden påsat sikringsdæksel. Kontakt nærmeste Sony-servicecenter, hvis du mister sikringsdækslet.

Meddelelse til kunder: Følgende information gælder kun for udstyr solgt i lande, hvor EU-direktiver er gældende.

Producenten af dette produkt er Sony Corporation, 1-7-1 Konan Minato-ku Tokyo, 108-0075 Japan. Den autoriserede repræsentant for EMC og produktsikkerhed er Sony Deutschland GmbH, Hedelfinger Strasse 61, 70327 Stuttgart, Tyskland.

For alle forhold omkring service eller garanti henvises der til adresserne i de særskilte service- eller garantidokumenter.

Dette udstyr er blevet testet. Det er i overensstemmelse med grænserne, der er fastsat i EMC-direktivet for et tilslutningskabel på under 3 meter.



Kassering af gammelt elektrisk og elektronisk udstyr (gældende i EU og andre europæiske lande med separate indsamlingsystemer).

Dette symbol på produktet eller på dets emballage angiver, at produktet ikke må behandles som husholdningsaffald. Det skal i stedet indleveres til et indsamlingssted for genbrug af elektrisk og elektronisk udstyr. Ved at sikre, at dette produkt bortskaffes korrekt, hindres eventuelle negative følger for miljø og mennesker, som ellers kunne forårsages af forkert affaldsbehandling for produktet. Genbrug af materialer bidrager til bevarelse af naturens ressourcer. For nærmere oplysninger om genbrug af dette produkt kan du henvende dig til dine lokale myndigheder, renholdningsselskab eller den butik, hvor du købte produktet.

Sundhedsforholdsregler

Aldersbegrænsninger

Det kan påvirke sundheden for børn i voksenalderen at se videobilleder eller spille spil med denne enhed. Denne enhed bør ikke anvendes af børn på 15 år og derunder.

Brug denne enheds funktion til beskyttelse med adgangskode (side 21) for at hindre børn i at bruge denne enhed.

Se video med det hovedmonterede display

- Nogle mennesker oplever ubehag (f.eks. overanstrengelse af øjnene, træthed eller kvalme), når de ser videobilleder eller spiller spil. Sony anbefaler, at alle brugere regelmæssigt holder pauser, når de ser videobilleder eller spiller spil. Længden og hyppigheden af de nødvendige pauser vil variere fra person til person. Du skal selv afgøre, hvad der fungerer bedst. Hvis du oplever ubehag, bør du holde op med at se videobilleder eller spille spil, indtil ubehaget ender. Søg læge, hvis du mener, det er nødvendigt.
- Undgå at have enheden på i omgivelser, hvor dit hoved kan ryste, eller mens du spadserer eller motionerer, da der i disse tilfælde er større mulighed for at komme til at opleve ubehag.
- Du bør også gennemgå (i) betjeningsvejledningerne til andre enheder eller medier, der anvendes sammen med denne enhed, og (ii) vores hjemmeside nedenfor for den nyeste information.

Til kunder i Europa, Rusland og Storbritannien:

<http://support.sony-europe.com/>

Til kunder i USA:

<http://esupport.sony.com/>

Til kunder i Canada:

<http://esupport.sony.com/CA/>

Til kunder i Kina:

<http://service.sony.com.cn/index.htm>

Til kunder i andre lande/regioner:

<http://www.sony-asia.com/support/>

Korrekt brug

- Sørg for, at tage den hovedmonterede enhed korrekt på.
 - For instruktioner om at tage enheden på henvises til "Startvejledning".
 - For at undgå at se skæve billeder skal du kontrollere tilpasning af skærmen ved at se på skærmbilledet til bekræftelse, som vises ved starten.
 - Bemærk, at hvis du taber enheden eller behandler den hårdhændet, kan det gøre skærmene skæve.
- Den hovedmonterede enhed kan justeres inden for området 55 mm – 72 mm, så den passer til afstanden mellem dine øjne (pupilafstanden). Hvis du ikke kan bruge systemet inden for dette område, bør du afstå fra at bruge det.
- Som standard vil en advarsel om automatisk nedlukning blive vist efter tre timers uafbrudt visning. Hvis du sletter meddelelsen og fortsætter med at bruge enheden, vil systemet automatisk slukke efter yderligere tre timer.

For at gøre det behageligt at se med enheden

Billederne opfattes, som om de er i nogen afstand fra beskueren.

Hvis du normalt bruger briller eller kontaktlinser, skal du bære dem som sædvanligt under brug (med undtagelse af læsebriller). Bemærk, at brug af briller med bifokale glas kan være mindre end optimalt.

Forsigtighedsregler

Strømforsyning

Placer systemet i nærheden af den anvendte stikkontakt. I tilfælde af at der kommer mærkelige lyde, damp eller røg fra systemet, skal du straks tage lysnetledningen ud for at slå strømmen helt fra. Den hovedmonterede enhed slås ikke helt fra, hvis der kun trykkes på systemets afbryder.

Monteringsomgivelser

Undgå montering i følgende omgivelser.

- Steder der er udsat for vibrationer
- I direkte sollys, eller hvor der er meget varmt eller fugtigt
- Steder, der er meget kolde

Undgå også at sætte væskefyldte beholdere (f.eks. blomstervaser) oven på processoren eller at bruge systemet, hvor det kan blive udsat for stænk. Systemet kan blive beskadiget, hvis det udsættes for vandstænk.

Kondens

Kondens opstår, når fugt i luften kondenserer på metalpaneler eller andre dele og danner dråber. Kondens kan dannes på ydre overflader eller internt, hvis systemet pludselig flyttes fra kolde til varme omgivelser, eller når et varmeapparat tændes i et koldt rum, hvor systemet er monteret. Hvis der dannes kondens, må systemet ikke bruges, før dråberne er fordampet.

- Hvis systemet ikke er tilsluttet til en stikkontakt
Lad systemet stå uden at være sat til, og vent indtil dråberne fordamper.
- Hvis systemet ikke er tændt
Lad systemet stå slukket, og vent indtil dråberne fordamper.
- Hvis systemet er tændt
Lad systemet stå tændt, og vent indtil dråberne fordamper.

Systemet kan beskadiges, hvis det bruges, når der har dannet sig kondens.

Pleje af linser

- Hånder linserne på den hovedmonterede enhed forsigtigt for at undgå tilsmudsning eller ridser. Hvis linserne bliver tilsmudsede, skal de tørres forsigtigt af med en blød rensklud til linser.
- Brug ikke flydende rengøringsmidler, f.eks. rensesække til linser, vand eller rengøringsmidler på spritbasis.

Rengøring af systemet

Rengør systemets udvendige overflader med en blød klud, der er let fugtet med et mildt rengøringsmiddel. Brug ikke opløsningsmidler som f.eks. fortynder, rensbenzin eller sprit, da de kan beskadige overfladen.

Langvarig lytning ved høj lydstyrke

Længerevarende lytning ved høj lydstyrke kan beskadige hørelsen. Undgå at lytte ved for høj lydstyrke for at beskytte din hørelse.

Startlydstyrke

For at undgå en pludselig høj lyd, skal den startlydstyrken holdes lav. Forøg lydstyrken gradvist, indtil det ønskede niveau er nået.

Emballagemateriale

Behold den originale æske og beskyttende polstring til senere brug, hvis du flytter eller får brug for at sende systemet til reparation eller af andre årsager.

HDMI-stik

Tag disse forholdsregler for at undgå at beskadige HDMI-stik.

- Når du indsætter kabler, skal du tage hensyn til stikkets form og retning i forhold til HDMI-stikket på bagsiden af processoren.

HDMI-indgang og -udgang

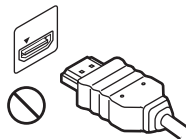

Stikket er vendt på hovedet

HDMI-indgang og -udgang

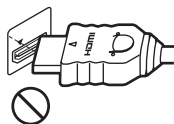

Stikket er ikke lige

- Afbryd altid HDMI-kablet, inden processoren flyttes.



- Når du tilslutter eller afbryder HDMI-kabler, skal du holde stikket lige. Hold ikke stikket i en vinkel, og tving det ikke ind i HDMI-stikket.
- Brug enten det medfølgende HDMI-kabel eller et High-Speed HDMI-kabel, der fås i almindelig handel.

Håndtering af den hovedmonterede enheds ledning

Tag disse forholdsregler for at undgå at beskadige HMD OUT-stikket eller ledningens stik.

- Når du indsætter tilslutningsledningen, skal du tage hensyn til stikkets form og retning i forhold til HMD OUT-stikket på forsiden af processoren.
- Afbryd altid tilslutningsledningen, inden processoren flyttes.
- Når du tilslutter eller afbryder tilslutningsledningen, skal du holde stikket lige. Hold ikke stikket i en vinkel, og tving det ikke ind i HMD OUT-stikket.

Indhold

| | |
|--|----|
| Sundhedsforholdsregler | 3 |
| Forsigtighedsregler | 4 |
| Produkt højdepunkter | 7 |
| Medfølgende tilbehør | 7 |
| Dele og knapper | 9 |
| Tilpasning af den hovedmonterede enhed | 11 |
| Bekræftelse af tilpasning af skærmen | 14 |
| Systemindstillinger | 16 |
| Fejlfinding | 23 |
| Specifikationer | 29 |
| Bemærkning om licens og varemærker | 30 |

Produkt højdepunkter

Når du har det hovedmonterede display på, kan du se 3D-film og spille 3D-spil fra en tilsluttet Blu-ray Disc™-afspiller og spilkonsoller.

Produktet har følgende features.

- Nyd video med en effekt, der ligner oplevelsen på et stort biograflærred gennem en bred 45° horisontal synsvinkel.
- Se high definition-video med høj kontrast på Sonys HD OLED-paneler (Organic Light-Emitting Diode) i den hovedmonterede enhed.
- Tilslut systemet til 3D-kompatibelt udstyr og få en realistisk 3D-oplevelse. Samtidig visning på begge OLED-skærme eliminerer det billedtræk (dobbelt billeder), som ældre systemer med skiftende billeder er følsomme overfor.
- Hør medrivende flerkanalets virtuel surroundsound med dybde fra hovedtelefonerne i den hovedmonterede enhed og med Virtualphones Technology (VPT).

Medfølgende tilbehør

Kontroller efter købet, at følgende dele er leveret med systemet. Kontakt en Sony-forhandler eller et autoriseret Sony-servicecenter, hvis nogen dele mangler.

- Lysnetledning (1)
- HDMI-kabel (1)

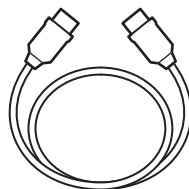

- Lysafskærmning (1 hver til venstre og højre)



- Clips til hovedbøjle (1)

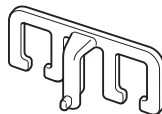

- Holder til tilslutningsledning (1)



- Pandestøtte (3)

Type A
(tynd)

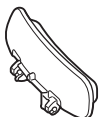

Type B
(mellem)

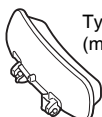

Type C
(tyk)

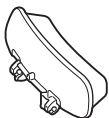

Pandestøtte type B er sat på den hovedmonterede enhed på købstidspunktet.

- Dæksel til pandestøtte (1)

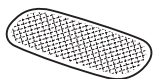

- Referencevejledning (denne vejledning) (1)

- Startvejledning (1)

Dele og knapper

Hovedmonteret enhed

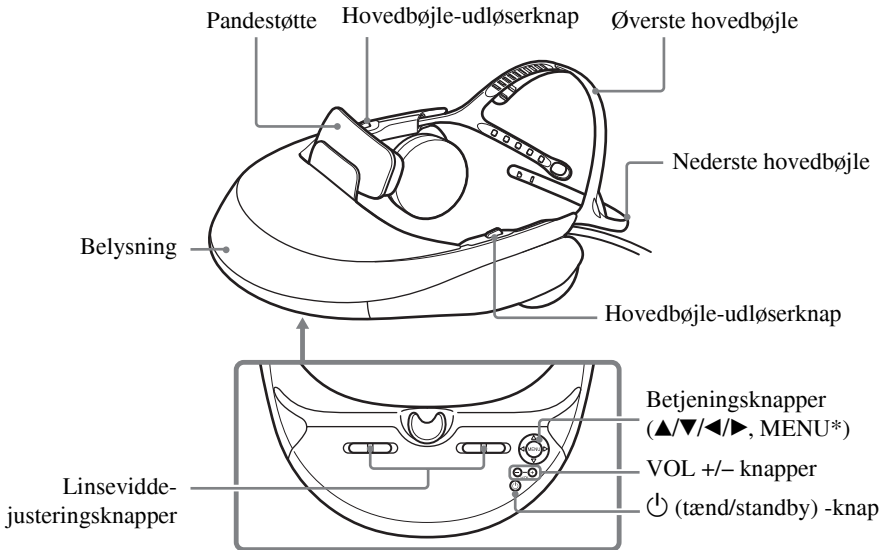

* MENU-knappen har to formål.

Tryk på MENU-knappen for at se indstillingsmenuer såvel som for at bekræfte ændringer af indstillinger (når den fungerer som Enter-knap).

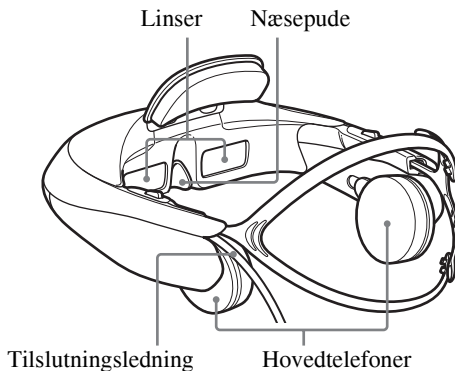

Processor (forside)

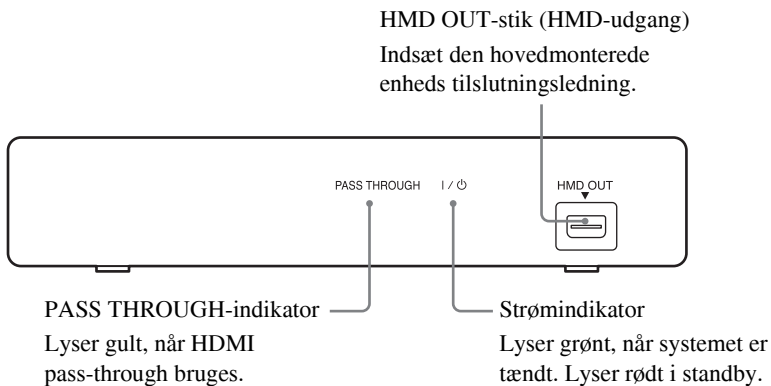

Processor (bagside)

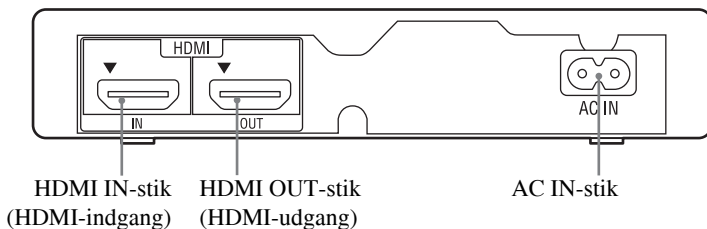

Bemærk

- Kildesignaler kan ikke ledes gennem HDMI OUT-stikket, før HDMI pass-through er aktiveret (side 21) og det hovedmonterede system er slukket.

Tilpasning af den hovedmonterede enhed

Den hovedmonterede enhed kan justeres på flere måder for at sikre en personligt tilpasset, komfortabel pasform. For at få en mere komfortabel pasform skal du altid justere den hovedmonterede enhed, før du tager den på.

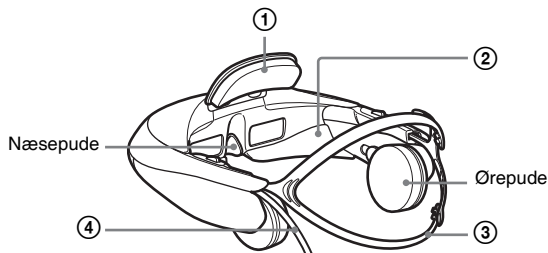

① Justering af pandestøtten

Der medfølger pandestøtter i to tykkelser. Vælg den bedste tykkelse til dit behov. Tag hensyn til billedets skarphed, pres på næsen, afstanden mellem dine briller og linserne, og eventuelt andre forhold.

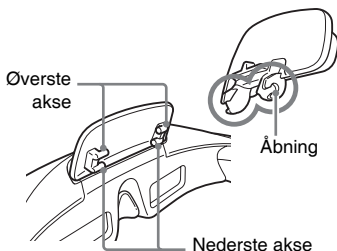

Pandestøtten kan afmonteres ved at trække den skråt op og væk fra enheden, så du kan sætte en støtte af din foretrukne tykkelse på. Vælg også den bedste højde for støtten (på øverste eller nederste akse) for din pande. Hvis du vil sætte støtten på, skal du rette åbningerne til støtten ind efter akserne på begge sider og skubbe, indtil støtten klikker på plads.

Sæt dækslet til pandestøtten på som ønsket.



Sæt det medfølgende dæksel på pandestøtten.

② Lysafskærmning

Hvis eksternt lys, der reflekteres på skærmene, er distraherende, kan du sætte lysafskærmningerne på.

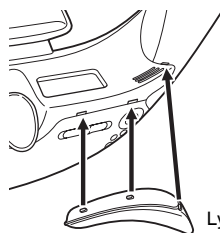

Den venstre lysafskærmning er mærket "L", og den højre "R". Sæt den korrekte afskærmning på hver side ved at trykke tapperne ind i de tre huller nederst på linsedelen.

Bemærkninger

- Det er ikke altid muligt at sætte lysafskærmningerne på, når du bærer visse typer briller.

- Hvis det eksterne lys stadig er distraherende, selv om lysafskærmningerne er sat på, skal du dæmpe rummets lys eller bevæge dig væk fra det eksterne lys.

③ Yderligere justering af hovedbøjle

Hvis det er nødvendigt, kan du stramme den nederste hovedbøjle endnu mere ved at bruge den medfølgende clips til at forkorte den.

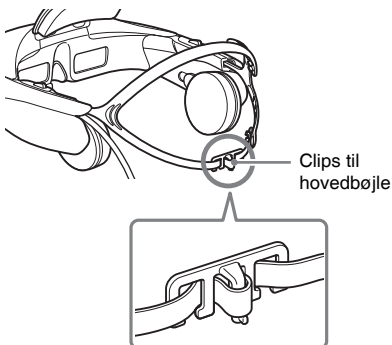

④ Sætte holderen til tilslutningsledningen på

For at holde den hovedmonterede enheds tilslutningsledning af vejen kan du bruge den medfølgende holder til tilslutningsledningen og fastgøre tilslutningsledningen til den nederste hovedbøjle.

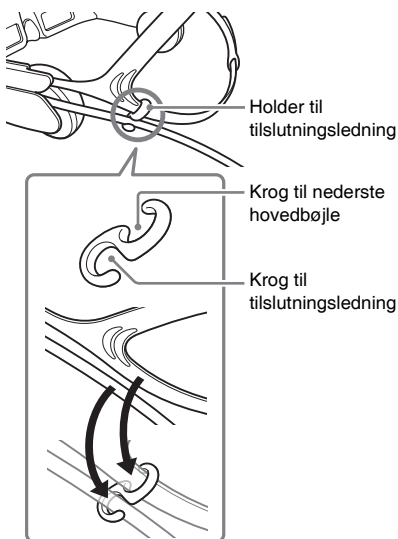

For en behagelig pasform

Få vægten af den hovedmonterede enhed afbalanceret mellem din pande og bagsiden af dit hoved.

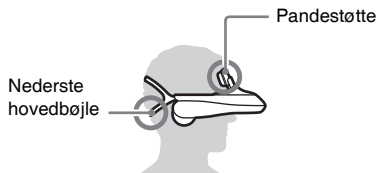

Hav den hovedmonterede enhed på, således at den støttes af både pandestøtten og den nederste hovedbøjle. Fastgør den for at holde den lige på dit hoved. Hvis der er for meget tryk på næsepuden, skal du tage enheden af og justere pasformen. Prøv at flytte den nederste hovedbøjle nedad på dit hoved eller at skifte pandestøtte (side 11).

Sørg for en sikker pasform

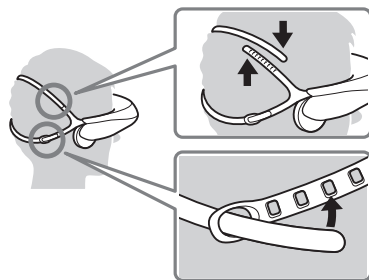

Hvis en af hovedbøjlerne er for løs eller for stram, skal du justere bøjleens længde for at få en bedre pasform.

Udskiftning af dele

Følgende dele er tilgængelige.

- Ørepude (EP-G1)
- Skumpude
- Næsepude
- Pandestøtte (type A (tynd), type B (mellem), type C (tyk))
- Dæksel til pandestøtte
- Clips til hovedbøjle
- Lysafskærmning (1 hver til venstre og højre)
- Holder til tilslutningsledning

Kontakt den nærmeste Sony-forhandler eller Sony-servicecenter, hvis disse dele går itu eller viser tegn på slid.

Du kan udskifte ørepuder, skumpuder og næsepude som vist nedenfor.

Tag ørepuder af, udskifte skumpuder

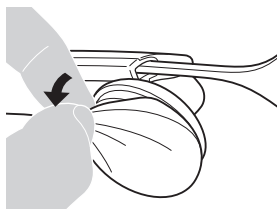

Træk ørepuden mod kanten, væk fra hovedtelefonen. Pas på ikke at trække for kraftigt, da det kan beskadige ørepuden.

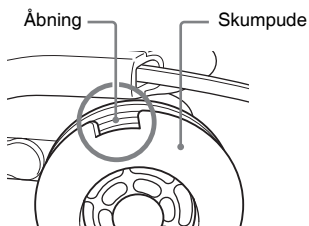

Fjern skumpuden.



Skræl den selvklæbende bagside af de nye skumpuder. Når du sætter dem på, skal du rette åbningen ind efter skumpudens åbning. Efter udskiftning af skumpuderne skal ørepuderne sættes på igen.

Udskiftning af næsepuden

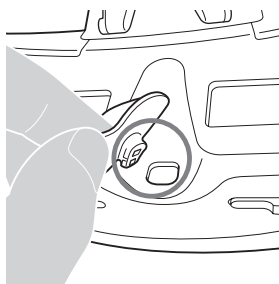

Træk næsepuden af og fjern den. For at sætte en ny næsepude på, skal du skubbe næsepudens klemme ind i åbningen.

Bekræftelse af tilpasning af skærmen

Bekræft tilpasning af skærmen ved at se på skærbilledet til bekræftelse, som vises ved starten, efter justering af linsevidde. Skærme på den hovedmonterede enhed er beskrevet nedenfor med en forklaring af, hvordan tilpasning bekræftes.

Den hovedmonterede enheds displaydel består af to små skærme, til venstre og højre. Billederne på de to skærme overlapper hinanden og danner et enkelt billede. Kontroller altid tilpasning af skærmen før brug ved at se på skærbilledet til bekræftelse for at sikre, at skærmene er tilpasset korrekt.

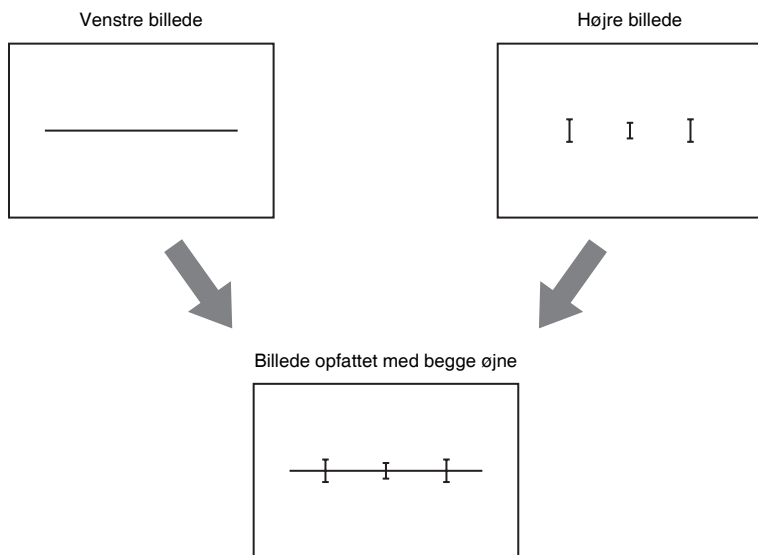

Korrekt visning

For at få en korrekt visning skal du skubbe linsevidde-justeringsknapperne sammen, således at alle tre "I"-mærker og den vandrette linje skærer hinanden.

Det er acceptabelt, hvis "I"-mærkerne og den vandrette linje skærer hinanden i en anden position end midten af skærmen.

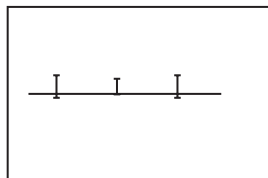
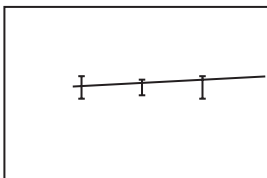
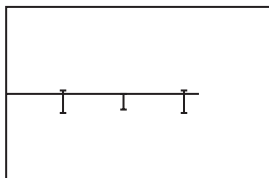

Forkert visning

Hvis bare et af "I"-mærkerne og den vandrette linje ikke skærer hinanden, kan den hovedmonterede enhed være bøjet ud af form, eller den kan være beskadiget. Kontakt den nærmeste Sony-forhandler eller lokale autoriserede Sony-servicecenter, hvis denne situation opstår.

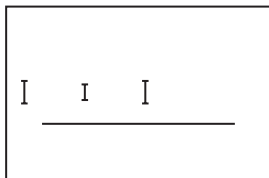

"I"-mærkerne og den vandrette linje skærer ikke hinanden.

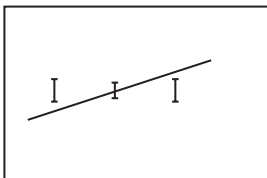

Den vandrette linje ser ud til at hælde meget.

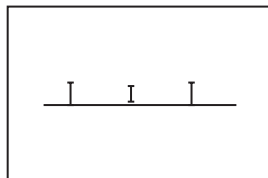

Det midterste "I"-mærke skærer ikke den vandrette linje.

Systemindstillinger

Du kan til enhver tid gå ind i indstillingsmenuerne og ændre eller justere en række forskellige systemindstillinger, f.eks. videobilledkvalitet, lydudgangsformat og 3D-visningsformat. For at se menuerne skal du trykke på MENU-knappen på den hovedmonterede enhed.

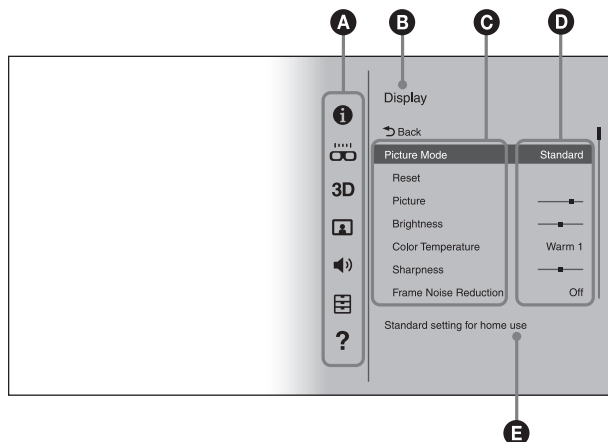

Grundlæggende betjening af menuer

- 1 Tryk på MENU-knappen på den hovedmonterede enhed.
- 2 Tryk på ▲/▼-knappen for at vælge den ønskede indstillingskategori-ikon, og tryk derefter på MENU-knappen.
- 3 Tryk på ▲/▼-knappen for at vælge den ønskede menu, og tryk derefter på MENU-knappen.
- 4 Tryk på ▲/▼/◀/▶-knapperne for at ændre eller justere indstillingerne efter behov, og tryk derefter på MENU-knappen for at indtaste dine ændringer.

- A Indstillingskategori-ikoner
- B Kategori
- C Indstillingsmenu
- D Aktuelle indstillinger i hver menu
- E Kort beskrivelse af den valgte menu

Bemærk

- Efter 90 sekunder uden aktivitet lukker indstillingsmenuen automatisk.

Tip

- For at vende tilbage til den foregående menu skal du trykke på ◀-knappen.
- For at forlade indstillingsmenuen skal du trykke på ◀-knappen i menuen indstillingskategori-ikoner.

Menuer

Standardindstillingerne er understreget.

Information

Identificerer indgangssignaler (video- og lydsignaler) fra det udstyr, der er tilsluttet til processoren. "Unsupported signal" angiver, at indgangssignalet ikke er kompatibelt med systemet, og "No signal" vises, når der ikke modtages nogen signaler.

Lens span adjustment

| | |
|-----------------------------|--|
| Back | Vender tilbage til den foregående menu. |
| Lens span adjustment | <p>Justerer linsevidden på den hovedmonterede enhed, så den passer til afstanden mellem dine øjne (pupilafstanden) og du får en optimal oplevelse. Brug linsevidde-justeringsknapperne på den hovedmonterede enhed til justering. For nærmere oplysninger henvises til "Startvejledning".</p> <p>Bemærkninger</p> <ul style="list-style-type: none">• Når linsevidden ikke er justeret korrekt, kan du ikke få en optimal oplevelse. Juster altid linsevidden før brug.• Lyden er slået fra under justering.• Lydstyrken kan ikke ændres under justering. |

3D Settings

| | |
|--------------|---|
| Back | Vender tilbage til den foregående menu. |
| Reset | Nulstiller alle "3D Settings"-punkter til de oprindelige standardværdier. |

| | |
|-------------------------------|--|
| 3D Display | <p>Vælg visningsformatet for 3D-indhold manuelt. De tilgængelige indstillinger varierer som følger afhængigt af, om kildesignalet indeholder et 3D-format identifikationssignal.</p> <p>For 3D-indhold uden et 3D-format identifikationssignal</p> <p>Over-Under: Vælg for top og bund 3D-indhold med lignende billeder vist på top og bund.</p> <p>Side-by-Side: Vælg for side om side 3D-indhold med lignende billeder vist side om side.</p> <p>Off: Vælg for at vise indhold i 2D-format.</p> <p>For 3D-indhold med et 3D-format identifikationssignal</p> <p>On: Vælg for at vise indhold i 3D-format.</p> <p>Off: Vælg for at vise indhold i 2D-format.</p> <p>Bemærkninger</p> <ul style="list-style-type: none"> • Hvis 3D-indhold ikke vises korrekt med de valgte indstillinger, kan du prøve at ændre "Over-Under" til "Side-by-Side" eller omvendt. • Når du vælger "Over-Under" eller "Side-by-Side", skal du ændre indstillingen til "Off" efter at have set 3D-indhold. |
| Auto 3D | <p>On: Skifter automatisk til 3D-visningsindstilling, når et 3D-format identifikationssignal er registreret. Hvis 3D-format identifikationssignalet ikke længere registreres, skifter systemet automatisk til 2D-visningsindstilling.</p> <p>Off: Deaktiverer denne funktion.</p> <p>Bemærk</p> <ul style="list-style-type: none"> • Hvis billederne ikke vises i 3D, når "Auto 3D" er indstillet til "On", kan du prøve at ændre "3D Display"-indstillingen. |
| 3D Signal Notification | <p>On: Informerer dig, når et 3D-format identifikationssignal er registreret.</p> <p>Off: Deaktiverer denne funktion.</p> |

Display

| | |
|---------------------|--|
| Back | <p>Vender tilbage til den foregående menu.</p> |
| Picture Mode | <p>Vivid: Levende farver og skarp kontrast. Til koncerter, sport og andet tv-indhold.</p> <p>Standard: Fremhæver det naturlige billede. Standardbilledkvalitet for en lang række videokilder.</p> <p>Cinema: Billedkvalitet udviklet specielt til biografilm.</p> <p>Custom: Gemmer din brugertilpassede foretrukne billedkvalitet, som er justeret i forhold til det originale flade billede.</p> |

| | |
|--|--|
| Reset | Nulstiller alle værdier (med undtagelse af værdierne for "Wide Mode", "Auto Display Area" og "Display Area" i "Display") for den valgte indstilling i "Picture Mode"-menuen til standardindstillingerne, når "Yes" vælges. |
| Picture | Justerer billedets kontrast. |
| Brightness | Justerer billedets lysstyrke. |
| Color Temperature | Justerer billedets farvetemperatur. Cool: Kolde blå farvetoner. Neutral: Farvetoner mellem "Cool" og "Warm 1/Warm 2". Warm 1/Warm 2: Varme røde farvetoner. "Warm 2" er mere rød end "Warm 1". |
| Sharpness | Fremhæver billedets kanter for en stærkere effekt, eller udjævner kanterne for en blødere effekt. |
| Frame Noise Reduction Ikke tilgængelig med 1080/24p Frame Packing-format. | Reducerer billedstøj, der svarer til atmosfæriske forstyrrelser. High/Medium/Low: Vælg niveauet for denne effekt. Off: Deaktiverer denne funktion. |
| Block Noise Reduction Ikke tilgængelig med 1080/24p Frame Packing-format. | Reducerer mosaikstøj på billedet. High/Medium/Low: Vælg niveauet for denne effekt. Off: Deaktiverer denne funktion. |
| Mosquito Noise Reduction Ikke tilgængelig med 1080/24p Frame Packing-format. | Reducerer svag støj omkring billedets kanter. High/Medium/Low: Vælg niveauet for denne effekt. Off: Deaktiverer denne funktion. |
| Cinema Conversion Ikke tilgængelig med 1080/24p Frame Packing-format. | Auto: Systemet registrerer automatisk, om du ser videoindhold (f.eks. tv-dramaer og animationsfilm) eller filmindhold (film) og skifter til den tilsvarende konverteringsmetode. Video: Systemet viser altid i et format til videoindhold, hvad enten der afspilles video- eller filmindhold. |
| Clear Black | Justerer udseendet af mørke områder i billedet. Flot sort gengivelse uden tab af de overordnede nuancer. |
| Contrast Remaster | Optimerer automatisk niveauerne af sort og hvid for en god kontrast uden falmet sort eller hvid. High/Medium/Low: Vælg niveauet for denne effekt. Off: Deaktiverer denne funktion. |

| | |
|--|--|
| <p>Wide Mode Ikke tilgængelig under 3D-afspilning.</p> | <p>Normal: Viser billederne i det oprindelige 4:3-billedformat. Full: Viser 4:3-indhold på fuld skærm, hvor billederne strækkes vandret. 16:9-indhold vises også på fuld skærm i det oprindelige billedformat. Zoom: Forstørrer billederne vertikalt og horisontalt, og bevarer samtidig det oprindelige billedformat.</p> <p>Bemærk</p> <ul style="list-style-type: none"> • "Normal" er ikke tilgængelig med HD-indgangskilder (1080i, 720p eller 1080p). |
| <p>Auto Display Area Ikke tilgængelig under 3D-afspilning.</p> | <p>On: Justerer automatisk billedet til det optimale visningsområde. Off: Deaktiverer denne funktion.</p> |
| <p>Display Area Kun tilgængelig, når "Auto Display Area" er indstillet til "Off".</p> | <p>+1: Viser billeder i det originale visningsområde. Normal: Viser billederne i det anbefalede visningsområde. -1: Forstørrer billederne for at dække skærmens kanter. Brug denne valgmulighed, hvis der er distraherende støj eller billedforstyrrelser ved skærmens kanter.</p> |

Sound

| | |
|------------------------|--|
| <p>Back</p> | <p>Vender tilbage til den foregående menu.</p> |
| <p>Reset</p> | <p>Nulstiller alle "Sound"-indstillinger til de oprindelige standardværdier.</p> |
| <p>Surround</p> | <p>Standard: Giver standard surroundsound med moderat efterklang. Skaber et rumligt lydbillede til en række forskelligt indhold.</p> <p>Cinema: Fremhæver det naturlige lydbillede, især for talt dialog. Surroundsound med et lydbillede, der kommer op på siden af den imponerende akustik i biografer. Medrivende, med hver kanal blandet naturligt ind. Et godt valg til film.</p> <p>Game: Giver en meget præcis lokalisering af lyden, så det klart fornemmes, hvor lyde kommer fra. Et godt valg, når man spiller medrivende indhold som f.eks. spil med flerkanals surroundsound-effekter.</p> <p>Music: Fremhæver kildelydens detaljer og renhed. Naturtro gengivelse, der svarende til monitorudstyr i lydstudier. Et godt valg til musik, sport og dokumentarfilm.</p> <p>Off: Deaktiverer surroundsound-effekter.</p> <p>Bemærk</p> <ul style="list-style-type: none"> • Lydstyrken kan variere, afhængigt af kildens lydssignal og den valgte surroundsound-indstilling. |

| | |
|---------------|---------------------------|
| Treble | Justerer højfrekvent lyd. |
| Bass | Justerer lavfrekvent lyd. |

General Setup

| | |
|---|--|
| Back | Vender tilbage til den foregående menu. |
| Set password Navnet på dette indstillingspunkt skifter til "Cancel password", efter din adgangskode er indtastet. | Der kan indstilles en adgangskode til at begrænse brugen af systemet. Når der er angivet en adgangskode, skal den indtastes, hver gang systemet tændes. Hvis du vil annullere beskyttelse med adgangskode, skal du vælge "Cancel password" og indtaste adgangskoden. <p>Bemærk</p> <ul style="list-style-type: none"> • Systemet slukker automatisk i følgende situationer. Du skal enten tænde systemet og indtaste adgangskoden igen, eller annullere beskyttelse med adgangskode. <ul style="list-style-type: none"> – Hvis adgangskoden indtastes forkert, og du lukker den viste indstillingsmenu ved at bruge MENU- eller ◀ knappen. – Efter 90 sekunder uden aktivitet på skærmen til indtastning af adgangskode. |
| HDMI pass-through | <p>On: Aktiverer pass-through, så du kan se eller lytte til indhold på et tv eller en anden displayenhed, når systemet er i standby. For nærmere oplysninger henvises til "Startvejledning".</p> <p>Off: Deaktiverer denne funktion. For at spare strøm skal du vælge "Off", når et tv eller en anden displayenhed ikke er tilsluttet til processoren.</p> |
| Control for HDMI | <p>On: Aktiverer Control for HDMI CEC (Consumer Electronic Control) -kompatibelt udstyr, der er tilsluttet til processoren ved hjælp af ▲/▼/◀/▶ knapperne på den hovedmonterede enhed.</p> <ul style="list-style-type: none"> ▲ knap: Starter afspilning. ▼ knap: Holder pause i afspilning. ◀ knap: Springer til foregående kapitel. Hold knappen nede for tilbagerykning. ▶ knap: Springer til næste kapitel. Hold knappen nede for fremrykning. <p>Off: Deaktiverer denne funktion. Brug fjernbetjeningen til det tilsluttede udstyr til at betjene den.</p> <p>Bemærk</p> <ul style="list-style-type: none"> • Hvis betjening ikke er mulig med denne indstilling aktiveret, er det tilsluttede udstyr ikke kompatibelt med systemets "Control for HDMI"-funktion. Betjen tilsluttet udstyr direkte. |

| | |
|----------------------------------|--|
| Power off when unmounted | <p>On: Slukker automatisk systemet, 30 minutter efter du tager den hovedmonterede enhed af.</p> <p>Off: Deaktiverer denne funktion.</p> <p>Tip</p> <ul style="list-style-type: none"> • Uanset denne indstilling vil skærmene slukkes automatisk, 10 sekunder efter du har taget den hovedmonterede enhed af. |
| Illumination | <p>On: Aktiverer belysningen på den hovedmonterede enhed.</p> <p>Off: Deaktiverer denne funktion.</p> |
| Language setting | <p>Indstiller det sprog, der bruges til menuer og andre elementer i grænsefladen.</p> <p>Bemærkninger</p> <ul style="list-style-type: none"> • Lyden er slået fra, mens denne indstilling foretages. • Lydstyrken kan ikke justeres, mens denne indstilling foretages. |
| Prolonged viewing warning | <p>On: Aktiverer automatisk visning af en advarsel om, hvorvidt strømmen skal slås fra efter tre timers uafbrudt visning. Hvis du vælger "Yes" på advarselsskærmen, slås strømmen fra. Hvis du vælger "No", slås strømmen fra tre timer senere, efter seks timers uafbrudt visning.</p> <p>Off: Deaktiverer denne funktion.</p> <p>Bemærkninger</p> <ul style="list-style-type: none"> • Når advarslen vises efter tre timers visning, slås strømmen automatisk fra, hvis der ikke reageres inden for 90 sekunder. • Der vises en advarselsskærm 30 minutter og 5 minutter, før systemet slukker af sig selv. |
| Startup viewer warning | <p>On: Aktiverer automatisk visning af en advarsel om opstart.</p> <p>Off: Deaktiverer denne funktion.</p> |
| Reset to factory settings | <p>Nulstiller alle indstillinger til de oprindelige standardværdier.</p> <p>Bemærk</p> <ul style="list-style-type: none"> • Adgangskoden indstillet i "Set password" (i "General Setup") bliver også slettet. |

? Guide of HDMI device control

Viser betjeningsvejledningen for de knapper på den hovedmonterede enhed, som kan bruges sammen med "Control for HDMI"-funktionen (side 21).

Fejlfinding

Hvis følgende symptomer opstår, når du bruger systemet, skal du kontrollere kolonnen Årsag/Handling, før du anmoder om service. Kontakt den nærmeste Sony-forhandler eller lokale autoriserede Sony-servicecenter, hvis problemet ikke løses.

Strømforsyning

| Symptom | Årsag/Handling |
|------------------------------|--|
| Systemet tændes ikke | <ul style="list-style-type: none">→ Kontroller, at lysnetledningen er sat helt i.→ Sørg for, at den hovedmonterede enheds tilslutningsledning er sat helt ind i HMD OUT-stikket.→ Opstart tager normalt et par sekunder. |
| Systemet slukkes ikke | <ul style="list-style-type: none">→ Hold  (tænd/standby) -knappen nede i mindst ét sekund. |

Video

| Symptom | Årsag/Handling |
|--|---|
| Ingen video, eller videoudgangssignalet er forvrænget | <ul style="list-style-type: none">→ Der henvises til "Startvejledning". Kontroller, at lysnetledningen, HDMI-kablet og den hovedmonterede enheds tilslutningsledning er tilsluttet korrekt.→ Sørg for, at udstyr, der tilsluttes til HDMI IN-stikket på processoren, er tændt.→ Kontroller, om kildesignalet er understøttet af systemet. For information om understøttede signaler, se "Understøttede HDMI-indgangs- og udgangssignaler:" i "Specifikationer" (side 29).→ Når PlayStation®3 (PS3™) anvendes med dette system, og hvis indstillingerne af video- og lydudgang på PS3™ ikke svarer til indstillingerne på dette system eller det kabel og tv der bruges, vil der ikke altid komme video- og lydudgangssignal. Hvis sådanne symptomer forekommer, skal du slukke for PS3™, og derefter tænde den igen ved at trykke på afbryderen i mindst fem sekunder, indtil du hører et bip to gange. Indstillingerne af video- og lydudgang bliver automatisk nulstillet til standardindstillingerne.→ HDMI-kablet kan være løst. Kontroller, at HDMI-kablet er sat helt i. Hvis videokvaliteten ikke forbedres, kan HDMI-kablet være beskadiget. I så fald kan du prøve et nyt kabel.→ Når du vælger "Over-Under" eller "Side-by-Side" i "3D Display" (i "3D Settings"), skal du ændre indstillingen til "Off" efter at have set 3D-indhold (side 18).→ Hvis udstyret er tilsluttet til processoren via en AV-forstærker (receiver), kan du prøve at tilslutte udstyret direkte til processoren i stedet. For nærmere oplysninger henvises til betjeningsvejledningen til det anvendte udstyr.→ Når du bruger en HDMI-vælger, skal du sørge for, at indgangen på vælgeren er sat korrekt.→ Brug enten det medfølgende HDMI-kabel eller et HDMI-kabel, der fås i almindelig handel under betegnelsen High-Speed-kabel.→ Sørg for at deaktivere videoudgang med Deep Colour-signalet på det tilsluttede udstyr. Hvis denne valgmulighed ikke er tilgængelig på udstyret, og indholdet udsendes ved 1080/60p, skal du ændre HDMI-videoudgangen til 1080i video. |
| Skærmen er mørk eller sløret | <ul style="list-style-type: none">→ Der henvises til "Startvejledning". Kontroller, at lysnetledningen, HDMI-kablet og den hovedmonterede enheds tilslutningsledning er tilsluttet korrekt, og at du har den hovedmonterede enhed korrekt på.→ Linsevidden kan være justeret forkert (side 15). Udfør justeringen igen ved at gå til "Lens span adjustment" i indstillingsmenuen (side 17).→ Hvis linserne i den hovedmonterede enhed er snavsede, skal du rense dem ved at tørre dem af med en blød, tør klud. |

| Symptom | Årsag/Handling |
|--|--|
| Skærmene slukker pludselig | <ul style="list-style-type: none"> → Efter tre timers uafbrudt visning viser systemet en advarselsskærm og slukkes efter 90 sekunder uden aktivitet. Hvis du sletter meddelelsen og fortsætter med at bruge enheden, vil systemet automatisk slukkes efter yderligere tre timer for at fremme sunde brugsvaner. For nærmere oplysninger, se "Prolonged viewing warning" (side 22). → Hav den hovedmonterede enhed korrekt på. 10 sekunder efter sensoren i den hovedmonterede enhed registrerer, at du har taget enheden af, slukkes den viste skærm automatisk. For nærmere oplysninger, se "Power off when unmounted" (side 22). |
| Billedvisning dæmpes over tid | <ul style="list-style-type: none"> → Selvom visning af billeder eller næsten ubevægelige billeder kan dæmpes over tid, betyder det ikke, at der er skader på systemet. For at gendanne normal lysstyrke skal du udføre en betjening på den hovedmonterede enhed eller direkte på det tilsluttede udstyr. |
| Nogle pixels på skærmene er ikke tændt, eller nogle pixels er altid tændt | <ul style="list-style-type: none"> → Selvom OLED-paneler er fremstillet med avanceret teknologi kan pixels i nogle tilfælde være permanent sorte eller lyse i rød, blå eller grøn. Dette betyder ikke, at der er skader på systemet. |
| Video vises ikke i 3D | <ul style="list-style-type: none"> → Hvis det samme billede vises side om side eller på top og bund, kan indstillingen af 3D-visningsformat være forkert. Prøv at ændre "3D Display"-indstillingen i "3D Settings" (side 18). → Opfattelse af 3D varierer fra person til person. → Hvis "3D Settings"-menuen vises, men billederne ikke vises i 3D, kan du prøve at genstarte det tilsluttede udstyr, der anvendes til 3D-afspilning. → Systemet understøtter ikke konvertering 2D til 3D (simuleret 3D). → At vise anaglyf-billeder i 3D kræver anaglyf-briller (f.eks. med røde og blå linser). → Kontrollér også indstillingerne af afspilningsudstyr, der er tilsluttet til processoren. |
| Visning i 3D aktiveres ikke automatisk | <ul style="list-style-type: none"> → Sørg for, at "Auto 3D"-indstillingen i "3D Settings" er indstillet til "On" (side 18). → 3D-indhold uden et 3D-format identifikationssignal vises ikke automatisk i 3D. Prøv at ændre "3D Display" indstillingen i "3D Settings" til "Over-Under" eller "Side-by-Side" (side 18). |

Lyd

| Symptom | Årsag/Handling |
|--|---|
| Der er ingen lyd/ Der er billedstøj/ Lydstyrken kan ikke øges | <ul style="list-style-type: none">→ Juster lydstyrken ved hjælp af VOL +/- knapperne.→ Der henvises til "Startvejledning". Kontroller, at lysnetledningen, HDMI-kablet og den hovedmonterede enheds tilslutningsledning er tilsluttet korrekt.→ Kontroller, at kildesignalet er understøttet af systemet. For information om understøttede signaler, se "Understøttede HDMI-indgangs- og udgangssignaler:" i "Specifikationer" (side 29). Hvis indgangssignalet ikke er understøttet, skal du kontrollere indstillingerne af lydudgang for tilsluttet udstyr.→ Når PlayStation®3 (PS3™) anvendes med dette system, og hvis indstillingerne af video- og lydudgang på PS3™ ikke svarer til indstillingerne på dette system eller det kabel og tv der bruges, vil der ikke altid komme video- og lydudgangssignal. Hvis sådanne symptomer forekommer, skal du slukke for PS3™, og derefter tænde den igen ved at trykke på afbryderen i mindst fem sekunder, indtil du hører et bip to gange. Indstillingerne af video- og lydudgang bliver automatisk nulstillet til standardindstillingerne.→ Hvis udstyret er tilsluttet til processoren via en AV-forstærker (receiver), kan du prøve at tilslutte udstyret direkte til processoren i stedet. For nærmere oplysninger henvises til betjeningsvejledningen til det anvendte udstyr.→ Når systemet er tilsluttet til HDMI CEC-kompatible hjemmebiografssystemer eller AV-forstærkere (receivere), skal du kontrollere følgende indstillinger.<ul style="list-style-type: none">– Sørg for, at "Control for HDMI"-indstillingen i "General Setup" er indstillet til "On" (side 21).– Sørg for, at "Control for HDMI" er aktiveret på AV-forstærkeren (receiver) eller andet udstyr. For nærmere oplysninger henvises til betjeningsvejledningen til det anvendte udstyr. |
| Der er ingen surroundsound-effekt | <ul style="list-style-type: none">→ Sørg for, "Surround"-indstillingen i "Sound" ikke er indstillet til "Off" (side 20).→ Opfattelse af lyd varierer fra lytter til lytter. |

HDMI Control

| Symptom | Årsag/Handling |
|--|---|
| Tilsluttet udstyr kan ikke betjenes med knapperne på den hovedmonterede enhed | <ul style="list-style-type: none">→ Sørg for, at det tilsluttede udstyr understøtter HDMI CEC-funktionerne.→ Sørg for, at "Control for HDMI"-indstillingen for det tilsluttede udstyr foretages korrekt. For nærmere oplysninger henvises til betjeningsvejledningen til det anvendte udstyr.→ Den tilsluttede AV-forstærker (receiver) er muligvis ikke kompatibel med systemets "Control for HDMI"-funktion. "Control for HDMI"-funktionen virker ikke korrekt i dette tilfælde.→ Betjening af tilsluttet udstyr ved at trykke på knapperne på den hovedmonterede enhed er måske ikke mulig, umiddelbart efter at systemet tændes, eller umiddelbart efter aktivering af "Control for HDMI" i "General Setup".→ Sørg for, at "Control for HDMI"-indstillingen i "General Setup" er indstillet til "On" (side 21). |

Andre problemer

| Symptom | Årsag/Handling |
|--|--|
| Strømindikatoren bliver ved med at blinke rødt | <ul style="list-style-type: none">→ Hvis indikatoren blinker to gange hvert tredje sekund, kan den hovedmonterede enhed eller processoren være beskadiget. Kontakt en Sony-forhandler eller et lokalt autoriseret Sony-servicecenter.→ Hvis indikatoren blinker tre gange hvert tredje sekund, er processoren overophedet. Vent, indtil enheden afkøles og indikatoren holder op med at blinke. Sørg for ikke at tildække eller blokere ventilationsåbningerne på processoren for at få ordentlig ventilation.→ Hvis indikatoren blinker fire gange hvert tredje sekund i et minut, er den hovedmonterede enhed overophedet. Vent, indtil enheden afkøles og indikatoren holder op med at blinke.→ Hvis indikatoren blinker fem gange hvert tredje sekund i et minut, er både den hovedmonterede enhed og processoren overophedet. Vent, indtil enhederne afkøles og indikatoren holder op med at blinke. |
| Når systemet er slukket, afspilles video og lyd fra afspilningsudstyret ikke på et tv, der er tilsluttet til HDMI OUT-stikket | <ul style="list-style-type: none">→ Kontroller, at HDMI-kablerne er fuldt tilsluttet.→ Indstil "HDMI pass-through" i "General Setup" til "On" (side 21).→ Skift indgangskilden på tv'et til dette system.→ Kontrollér indstillingerne af HDMI-udgang på afspilningsudstyret. |
| "Control for HDMI" på et tv kan ikke bruges til at betjene afspilningsudstyr, selv når systemets HDMI pass-through bruges | <ul style="list-style-type: none">→ Der henvises til betjeningsvejledningen til tv'et. Angiv i tv'ets "Control for HDMI"-indstilling dette system som betjeningsenhed. |
| Den hovedmonterede enheds knapper reagerer ikke | <ul style="list-style-type: none">→ Knapperne på den hovedmonterede enhed fungerer ikke, medmindre du har den på. |

| Symptom | Årsag/Handling |
|--|--|
| "DEMO" vises i øverste højre hjørne af indstillingsmenu-skærmen | → Kontakt en Sony-forhandler eller et lokalt autoriseret Sony-servicecenter. |

Specifikationer

Strømkrav

Model til Nordamerika:

120 V vekselstrøm, 60 Hz

Modeller til Storbritannien, Hongkong og

Europa:

220 V – 240 V vekselstrøm,
50/60 Hz

Model til Rusland:

220 V – 240 V vekselstrøm,
50/60 Hz

Model til Taiwan:

110 V vekselstrøm, 60 Hz

Model til Kina:

220 V – 240 V vekselstrøm,
50/60 Hz

Strømforbrug

15 W (i drift)

0,35 W (i standby)

1,6 W (i standby ved brug af HDMI
pass-through)

Betjeningstemperatur

5 °C til 35 °C

Betjeningsfugtighed

25 % til 80 %

Mål (B × H × D, inkl. de største fremspring)

Hovedmonteret enhed:

Ca. 210 mm × 126 mm × 257 mm

Processor:

Ca. 180 mm × 36 mm × 168 mm

Vægt

Hovedmonteret enhed:

Ca. 420 g (ekskl.
tilslutningsledning)

Processor:

Ca. 600 g (ekskl. lysnetledning)

Pupilafstand

55 mm – 72 mm

Hovedtelefoner

Frekvensreaktion: 12 Hz – 20.000 Hz

Indgange og udgange

HMD OUT:

Dedikeret 15-bens stik

HDMI IN og HDMI OUT*:

HDMI standardstik med 19 ben

Understøttede HDMI-indgangs- og
udgangssignaler:

Videoudgang (2D-formater):

480/60p, 576/50p, 720/24p, 720/50p,

720/60p, 1080/50i, 1080/60i,

1080/24p, 1080/50p, 1080/60p

Videoudgang (3D: formaterne Frame
Packing, Side-by-Side og

Top-and-Bottom):

720/50p, 720/60p, 1080/50i,

1080/60i, 1080/24p

Lydingang:

Op til 5.1-kanals lineær

PCM-lydformater (32/44,1/48 kHz,

16/20/24-bit)

* Når HDMI pass-through er aktiveret, passerer signaler, der sendes til processoren, gennem processoren til HDMI-udgangen. Men følgende signaler er ikke kompatible med pass-through.

- Deep Colour-signaler
- Videosignaler med en opløsning på 4.000 (ved en høj opløsning på over 3.840 (vandret) × 2.160 (lodret) pixels)

Medfølgende tilbehør

Lysnetledning (1)*

HDMI-kabel (1)

Lysafskærmning (1 hver til venstre og højre)

Clips til hovedbøjle (1)

Holder til tilslutningsledning (1)

Pandestøtte (2)

Dæksel til pandestøtte (1)

Referencevejledning (denne vejledning) (1)

Startvejledning (1)

* Brug kun den medfølgende lysnetledning med dette system, ikke med andre apparater.

Systemets specifikationer og design kan ændres for forbedringer uden forudgående varsel.

Bemærkning om licens og varemærker

Varemærker

- Dette produkt indeholder High-Definition Multimedia Interface (HDMI™) -teknologi. HDMI, HDMI-logoet og High-Definition Multimedia Interface er varemærker eller registrerede varemærker, der tilhører HDMI Licensing LLC i USA og andre lande.

HDMI

- "PlayStation" er et registreret varemærke tilhørende Sony Computer Entertainment Inc. "PS3" er et varemærke tilhørende samme firma.
- VPT, Virtualphones Technology er et registreret varemærke tilhørende Sony Corporation.
- Andre system- og produktnavne er generelt varemærker eller registrerede varemærker, der tilhører producenterne. ™ og ® mærkerne er ikke angivet i dette dokument.

Meddelelser og licenser til software, der bruges i dette produkt

Dele af Softwaren i dette produkt er licenseret under FreeType Project License.

Portions of this software are copyright © 2006 The FreeType Project (www.freetype.org). All rights reserved.

