

Digital HD Video Camera Recorder

Käyttöopas

Toimitetut lisätarvikkeet

Suluissa () olevat numerot viittaavat toimitettuun määrään.

- Videokamera (1)
- USB-johdot (micro USB -johdot) (1)
- Ladattava akku NP-BX1 (1)
- Objektiivin suoja (1)
- Suojan nauha (1)
- "Käyttöohjeet" (tämä käsikirja) (1)

Malli- ja sarjanumerot

Malli- ja sarjanumerot sijaitsevat laitteen pohjassa. Kirjoita sarjanumero alla olevaan tilaan. Ilmoita nämä numerot aina kun otat yhteyden Sonyn jälleenmyyjään tätä videokameraa koskevassa asiassa.

Mallinro HDR- _____

Sarjanro _____

Joissakin malleissa tavaramerkit, sertifiointimerkit ja muut tiedot näkyvä tyypikilpi on akkutilan vieressä.

Akun asettaminen paristotilaan

- 1 Irrota paristotilan kansi.
- 2 Asenna akku kuvan mukaisesti.
- 3 Kiinnitä paristotilan kansi.

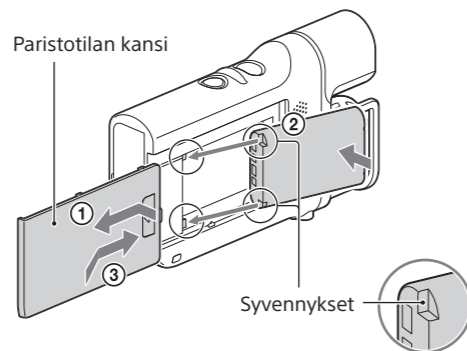

HDR-MV1

Suomi

Lue ensin tämä

Lue käyttöohjeet huolellisesti ennen kuin alat käyttää laitetta ja säilytä niitä varmassa tallessa mahdollista tulevaa käyttöä varten.

Lisätietoja videokamerasta (musiikkivideotallentimen käyttöohje)

Musiikkivideotallentimen käyttöohje on verkkokäsikirja. Siinä on tarkempia tietoja videokameran monista toiminnoista.



- 1 Mene Sonyn tukisivustolle.
<http://www.sony.net/SonyInfo/Support/>
- 2 Valitse maa tai alue.
- 3 Etsi videokameran mallinimeä tukisivulta. Tarkista mallinimi videokameran pohjasta.



4479706110

Akun lataaminen

- 1 Sammuta virta videokamerasta painamalla POWER-painiketta.
- 2 Avaa videokameran liittimen suojakansi.
- 3 Kytke videokamera käynnissä olevaan tietokoneeseen USB-kaapelilla.

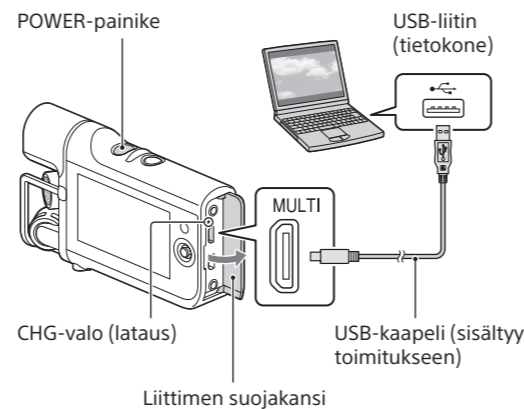

- Akun lataaminen täyteen kestää noin 245 miuuttia tietokoneeseen kytkettynä tai noin 155 minuuttia AC-UD10-verkkolaitetta (myydään erikseen) käytettäessä.
- Kun käytät täyteen ladattua akkua, käytettävissä oleva kuvausaika on noin 130 minuuttia (jatkuvan kuvauksen tila) tai 75 minuuttia (tyypillinen kuvausaika), ja käytettävissä oleva toisto aika on noin 210 minuuttia (oletusasetuksilla).

Muistikortin laittaminen paikalleen

- 1 Avaa muistikortin suojakansi.
- 2 Työnnä muistikorttia suoraan kuvan mukaiseen suuntaan, kunnes se naksahtaa.
- 3 Sulje muistikortin suojakansi.

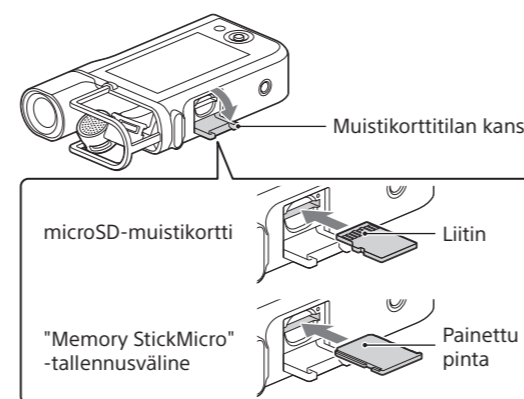

- Irrota muistikortti painamalla sitä kevyesti kerran.
- microSD-muistikortit, microSDHC-muistikortit, microSDXC-muistikortit ja "Memory Stick Micro"(Mark2) -tallennusvälineet ovat videokameran kanssa yhteensopivia.
- Kakkien muistikorttien toimimista ei voida taata.

Kuvaaminen

- 1 Kytke virta videokameraan painamalla POWER-painiketta.
- 2 Paina START/STOP-painiketta kuvauksen aloittamiseksi. Paina kuvauksen lopettamiseksi uudelleen START/STOP-painiketta.

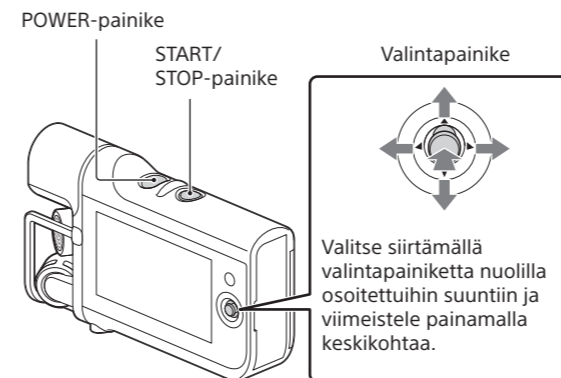

- Kun kytket virran ensimmäistä kertaa, päivämäärän ja kellonajan asetusnäyttö tulee näkyviin. Määritä asetukset valintapainikkeella.
- Videokamera pystyy tallentamaan MP4-videoita.
- Kohinaa saattaa tallentua, kun kuvatessa videokameraa pidetään kädessä, sillä siinä on erittäin herkkä mikrofoni.
- Nestekidenäyttö on pimeä kuvauksen aikana (oletusasetuksilla).

Toisto

- 1 Kytke virta videokameraan painamalla POWER-painiketta.
- 2 Paina videokameran -painiketta toistotilaan siirtymiseksi.
- 3 Valitse toistettava sisältö valintapainikkeella ja paina sitten valintapainikkeen keskikohtaa.

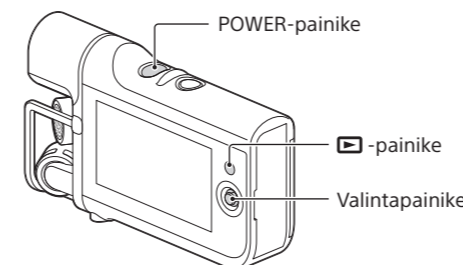

Toistotoimintojen pääpainikkeet

Äänenvoimakkuus	Edellinen/seuraava
Poisto	Taaksepäin-/eteenpäinsiirto
Pysäytys	Tauko/toisto

Videoiden siirtäminen älypuhelimien (Wi-Fi)

- 1 Asenna sovellus älypuhelimieesi.



Android 2.3 tai uudempi (Android 4.0 tai uudempi, jos käytössä on NFC)

Etsi ja asenna PlayMemories Mobile -sovellus Google playsta.



iOS 4.3 tai uudempi (NFC ei ole käytettävissä.)

Etsi ja asenna PlayMemories Mobile -sovellus App Storesta.



- Lisätietoja PlayMemories Mobile -sovelluksesta on seuraavassa osoitteessa: (<http://www.sony.net/pmm/>)
- Jos PlayMemories Mobile on jo asennettu älypuhelimieesi, päivitä ohjelmisto uusimpaan versioon.
- Tämän sovelluksen ei taata toimivan kaikissa älypuhelimissa ja tableteissa.
- Sovelluksen käyttötavat ja näyttöruudut voi vaihtua tulevien päivitysten vuoksi ilman eri ilmoitusta.
- Tuettuja käyttöjärjestelmäversioita koskevat tiedot ovat ajan tasalla 1.9.2013.

- 2 Valitse videokamerasta siirrettävä video ja siirrä se kytkemällä älypuhelin.

Kun kytket NFC-yhteensopivaan Android-laitteeseen.

- 1 Toista videokameralla video, jonka haluat siirtää älypuhelimieen.
- 2 Avaa [Setting]-valikko (Asetus) ja valitse [Other settings] (Muut asetukset) älypuhelimiestasi ja tarkista, että [NFC] on käytössä.
- 3 Kosketa videokameran (N-merkkiä) älypuhelimien (N-merkillä).

Kun muodostat yhteyden käyttämättä NFC:tä.

- 1 Siirry videokameran toistotilaan ja valitse → [Edit/Copy] → [Send to Smartphone] → [Select on This Device].
- 2 Valitse siirrettävä kuva ja lisää -merkki ja valitse sitten → .
- 3 Valitse älypuhelimellasi videokamerassa näkyvä SSID ja anna sitten salasana.

Android-laite:

- 1 Käynnistä PlayMemories Mobile ja valitse sitten videokamerassa näkyvä SSID.

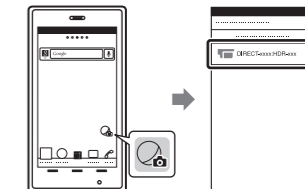

- 2 Anna videokamerassa näkyvä salasana (vain ensimmäisellä kerralla).



iPhone:

- 1 Valitse älypuhelimiesi asetusvalikosta [Wi-Fi] ja valitse sitten videokamerassa näkyvä SSID.

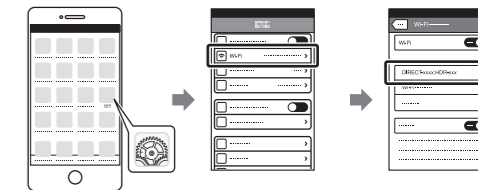

- 2 Anna videokamerassa näkyvä salasana (vain ensimmäisellä kerralla).



- 3 Tarkista, että SSID on valittu.
- 4 Käynnistä PlayMemories Mobile.

Älypuhelimien käyttäminen kauko-ohjaimena (Wi-Fi)

- 1 Valitse videokameran kuvausnäytöstä.

SSID ja salasana näytetään videokamerassa ja videokamera on valmis yhteyteen älypuhelimiestä.

- 2 Valitse älypuhelimellasi videokamerassa näkyvä SSID ja anna sitten salasana.

Tee sama menettely kuin vaiheessa 3 "Transferring movies to your smartphone (Wi-Fi)" / "When connecting without using NFC". Jos haluat käyttää NFC:tä, mene kuvausnäyttöön ja kosketa sitten videokameran (N-merkkiä) älypuhelimien (N-merkillä).

- 3 Käytä älypuhelinia.

