

HDR-CX550E/CX550VE/ XR550E/XR550VE

Digitalni HD kamkorder

Upute za uporabu

AVCHD HDMI



Sadržaj	10
Početak	12
Snimanje/reprodukcija	21
Kako dobro iskoristiti značajke kamkordera	33
Pohranjivanje videozapisa i fotografija na računalo	35
Pohrana snimaka pomoću vanjskog uređaja	46
Osobno podešavanje kamkordera	55
Dodatne informacije	63
Brzi pregled	72

HANDYCAM®

Prvo pročitajte

Prije uporabe uređaja, pažljivo pročitajte ovaj priručnik te ga sačuvajte za buduću uporabu.

UPOZORENJE

Kako biste smanjili opasnost od požara ili električnog udara, nemojte izlagati uređaj kiši ili vlazi.

Nemojte izlagati baterije visokim temperaturama, primjerice od izravnog sunčeva svjetla, otvorenog plamena i sl.

OPREZ

Baterija

Ako se baterijom pogrešno rukuje, baterija može eksplodirati, uzrokovati požar ili kemijske opekline. Pridržavajte se sljedećih mjera opreza.

- Nemojte rastavljati bateriju.
- Nemojte je razbijati niti izlagati silama, udarcima čekića, ispuštati na tlo ili stajati na nju.
- Nemojte kratko spajati bateriju niti dozvoliti kratki spoj njezinih kontakata.
- Nemojte izlagati bateriju temperaturama iznad 60 °C, primjerice izlaganjem izravnom suncu ili ostavljanjem u vozilu parkiranom na suncu.
- Nemojte je spaljivati ili bacati u vatru.
- Nemojte rukovati oštećenim baterijama ili litij-ionskim baterijama koje su procurile.
- Bateriju puniti isključivo originalnim punjačem tvrtke Sony ili uređajem koji služi za punjenje baterija.
- Držite bateriju izvan dosega male djece.
- Bateriju držite suhom.
- Zamijenite bateriju isključivo jednakom ili ekvivalentnom kakvu preporučuje tvrtka Sony.
- Zbrinite isluženu bateriju odmah, u skladu s uputama u nastavku.

Zamijenite bateriju isključivo novom baterijom navedenog tipa. U suprotnom može doći do požara ili ozljeda.

Mrežni adapter

Adapter tijekom uporabe nemojte držati u uskom prostoru, kao što je između zida i namještaja.

Kod uporabe mrežnog adaptera, upotrijebite obližnju zidnu utičnicu. Odmah odspojite adapter iz zidne utičnice ako se tijekom uporabe kamkordera pojave problemi.

Čak i dok je kamkorder isključen, mrežno napajanje se ne prekida sve dok je adapter spojen u zidnu utičnicu.

ZA KORISNIKE U EUROPI



Ovime Sony Corporation izjavljuje da je digitalni HD kamkorder HDR-CX550VE, HDR-XR550VE usklađen s osnovnim zahtjevima i drugim primjenjivim odredbama smjernice 1999/5/EC. Za detalje posjetite sljedeći URL:

<http://www.compliance.sony.de/>

Napomena za korisnike u zemljama koje primjenjuju EU smjernice

Proizvođač ovog uređaja je Sony Corporation 1-7-1 Konan Minato-ku Tokyo, 108-0075 Japan. Ovlašteni predstavnik za EMC i sigurnost proizvoda je Sony Deutschland GmbH, Hedelfinger Strasse 61, 70327 Stuttgart, Njemačka. Za pitanja servisa i jamstva pogledajte adresu na jamstvenom listu.

PAŽNJA

Elektromagnetsko polje na određenim frekvencijama može utjecati na sliku i zvuk ovog uređaja.

Ovaj proizvod je ispitan i potvrđena je usklađenost sa smjernicom EMC za uporabu spojnih kabela kraćih od 3 m.

Napomena

Ako statički elektricitet ili elektromagnetizam prouzroči prekid prijenosa podataka, ponovo pokrenite aplikaciju ili odspojite i ponovo spojite komunikacijski kabel (USB, i sl.).



Zbrinjavanje starih električnih i elektroničkih uređaja (primjenjuje se u Europskoj Uniji i ostalim europskim zemljama s posebnim sustavima zbrinjavanja)

Ova oznaka na proizvodu ili na ambalaži označava da se ovaj proizvod ne smije zbrinjavati kao kućni otpad. On treba biti zbrinut na za tu namjenu predviđenom mjestu za reciklažu električne ili elektroničke opreme. Pravilnim zbrinjavanjem starog proizvoda pomažete u sprječavanju mogućih štetnih posljedica za okoliš i ljudsko zdravlje, do kojih može doći uslijed nepravilnog odlaganja proizvoda. Reciklažom materijala pomažete u očuvanju prirodnih izvora. Za detaljne informacije o reciklaži ovog proizvoda, molimo kontaktirajte vašu lokalnu upravu, odlagalište otpada ili trgovinu u kojoj ste kupili proizvod.

Primjenjivi pribor: Daljinski upravljač



Zbrinjavanje starih baterija (primjenjuje se u Europskoj Uniji i ostalim europskim zemljama s posebnim sustavima zbrinjavanja)

Zbrinjavanje starih baterija (primjenjuje se u Europskoj Uniji i ostalim europskim zemljama s posebnim sustavima zbrinjavanja)

Ova oznaka na bateriji ili na ambalaži označava da se baterija koja je isporučena uz ovaj proizvod ne smije zbrinjavati kao kućni otpad. Na određenim baterijama uz ovu oznaku može se pojaviti kemijski simbol. Kemijski znak za živu (Hg) ili olovo (Pb) stavlja se na bateriju ako ona sadrži više od 0,0005% žive ili 0,004% olova.

Pravilnim zbrinjavanjem starih baterija pomažete u sprječavanju mogućih štetnih posljedica za okoliš i ljudsko zdravlje, do kojih može doći uslijed nepravilnog odlaganja baterija. Reciklažom materijala pomažete u očuvanju prirodnih izvora.

U slučaju da neki proizvod iz sigurnosnih razloga ili zbog performansi ili ispravnosti zahtijeva stalnu vezu s ugrađenom baterijom, njezinu zamjenu valja povjeriti isključivo ovlaštenom servisu. Kako bi se zajamčilo pravilno rukovanje baterijom, na kraju njezina radnog vijeka je odnesite na odlagalište za recikliranje električne i elektronske opreme.

Za sve ostale baterije molimo da pogledate poglavlje o tome kako sigurno izvaditi bateriju iz uređaja. Bateriju odnesite na odlagalište za recikliranje dotrajalih baterija. Za detaljne informacije o reciklaži ovog proizvoda ili baterije, molimo kontaktirajte vašu lokalnu upravu, odlagalište otpada ili trgovinu u kojoj ste kupili proizvod.

Napomena za korisnike u Republici Hrvatskoj

IZJAVA O SUKLADNOSTI

Proizvođač ovog proizvoda je Sony Corporation, 1-7-1 Konan Minato-ku, Tokyo 108-0075, Japan.

Sony, odnosno njegov ovlašten zastupnik Sony Central and Southeast Europe Kft. , Predstavništvo u Republici Hrvatskoj izjavljuje da je ovaj proizvod usklađen s bitnim zahtjevima tehničkih propisa koji su za ovaj proizvod utvrđeni.

Izjave o sukladnosti dostupne su na internetskoj stranici www.sukladnost-sony.com.hr

Isporučeni pribor

Brojevi u zagradama () označavaju količinu.

- Mrežni adapter (1)
- Mrežni kabel (kabel napajanja) (1)
- Komponentni A/V kabel (1) **A**
- A/V spojni kabel (1) **B**
- USB kabel (1) **C**
- Daljinski upravljač (1)

Već je ugrađena mala dugmasta litijeva baterija.

Uklonite izolacijsku foliju prije uporabe daljinskog upravljača.

- Punjiva baterija NP-FV50 (1)
- CD-ROM "Handycam" Application Software (1) (str. 36)
 - "PMB" (softver, uključujući "PMB Help")
 - "Handycam" Handbook (PDF)
- "Upute za uporabu" (ovaj priručnik) (1)

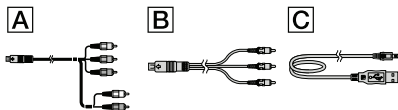

- Pogledajte str. 19 za napomene o memorijskim karticama koje možete upotrebljavati uz ovaj kamkorder.

Uporaba kamkordera

- Nemojte držati kamkorder za sljedeće dijelove niti za pokrove priključnica.

Tražilo

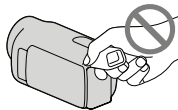

LCD zaslon

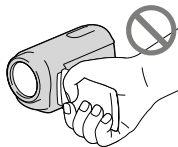

Baterija

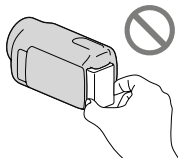

- Kamkorder nije nepropustan za prašinu, kapanje tekućine i vodu. Pogledajte "Mjere opreza" (str. 65).
- Čak i ako je kamkorder isključen, funkcija GPS radi dokle god je prekidač GPS podešen na ON. Prekidač GPS trebate podesiti na OFF kod polijetanja i slijetanja zrakoplovom (HDR-CX550VE/ XR550VE).

Opcije izbornika, LCD zaslon, tražilo i objektiv

- Opcija izbornika koja je označena sivo nije dostupna u trenutnim uvjetima snimanja ili reprodukcije.
- LCD zaslon i tražilo proizvedeni su uporabom vrlo precizne tehnologije tako da je preko 99,99% piksela funkcionalnih za uporabu. Ipak, na LCD zaslonu se mogu trajno pojaviti sitne crne i/ili svijetle točkice (bijele, crvene, plave ili zelene). Ove točkice su normalna posljedica postupka proizvodnje i ne utječu na snimanje ni na koji način.

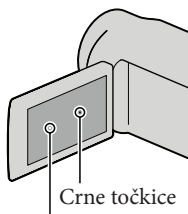

Crne točkice

Bijele, crvene, plave ili zelene točkice

- Dugotrajno izlaganje LCD zaslona, tražila ili objektiva izravnom suncu može uzrokovati kvar.
- Nemojte usmjeravati kamkorder prema suncu. Time možete uzrokovati kvar kamkordera. Sunce snimajte samo kad je slabe svjetline, kao što je u suton.

O podešavanju jezika

- Za objašnjavanje postupaka rukovanja upotrebljavaju se izbornici na jeziku države za koju je pisana uputa. Ako je potrebno, promijenite jezik prikaza na zaslonu prije uporabe kamkordera (str. 17).

Snimanje

- Savjetujemo vam da memorijsku karticu pri prvoj uporabi s ovim kamkorderom formatirate u njemu radi stabilnog rada. Formatiranjem memorijske kartice brišu se svi podaci s nje i neće se moći obnoviti. Važne podatke pohranite na računalo i sl.
- Prije početka snimanja, provjerite funkciju snimanja kako biste bili sigurni da će se slika i zvuk snimiti bez problema.
- Proizvođač ne može kompenzirati gubitak snimljenog materijala čak i ako snimanje ili reprodukcije nisu mogući zbog kvara kamkordera, medija za snimanje i sl.
- Sustav TV boja se razlikuje ovisno o državi i regiji. Za gledanje snimaka na TV prijemniku, potreban je PAL TV prijemnik.
- TV programi, filmovi, videoprpe i drugi materijali mogu biti zaštićeni autorskim pravima. Neovlašteno snimanje takvih materijala može biti u suprotnosti zakonima o autorskim pravima.

Napomena o reprodukciji

- Kamkorder podržava MPEG-4 AVC/H.264 High Profile za snimanje slike u high definition (HD) kvaliteti. Stoga snimke načinjene ovim kamkorderom u high definition (HD) kvaliteti ne možete reproducirati na sljedećim uređajima:
 - Drugi uređaji koji podržavaju AVCHD format, ali ne i High Profile
 - Uređaji koji ne podržavaju AVCHD format
- Snimke načinjene ovim kamkorderom možda nećete moći reproducirati normalno drugim uređajima. Također, snimke načinjene drugim uređajima možda nećete moći reproducirati ovim kamkorderom.

Diskovi snimljeni u HD (high definition) kvaliteti slike

- Ovaj kamkorder snima sliku visoke razlučivosti u AVCHD formatu. DVD medij koji sadržava AVCHD snimku ne smije se koristiti u običnom DVD uređaju ili rekorderu jer ga možda nećeće moći izvaditi iz tog uređaja ili takav uređaj može izbrisati sadržaj medija bez upozorenja. DVD medij koji sadržava AVCHD snimku može se reproducirati na kompatibilnom Blu-ray Disc™ uređaju/rekorderu ili drugom kompatibilnom uređaju.

Pohranite sve svoje snimke

- Kako biste izbjegli gubitak slikovnih podataka, povremeno pohranite svoje snimke na vanjski medij. Savjetuje se snimanje slikovnih podataka na disk poput DVD-R pomoću računala. Također možete pohraniti slikovne podatke pomoću videorekordera ili DVD/HDD rekordera (str. 48).
- Ne možete kreirati AVCHD disk iz slikovnih podataka snimljenih uz **MENU** (MENU) → [Show others] → [REC MODE] (u kategoriji **[SHOOTING SET]**) podešen na [HD FX]. Pohranite ih na Blu-ray disk ili pomoću vanjskog medija (str. 44, 46).

Napomene o bateriji i mrežnom adapteru

- Skinite bateriju ili odspojite mrežni adapter tek nakon isključivanja kamkordera.
- Odspojite mrežni adapter iz kamkordera držeći kamkorder i DC priključak.

Napomena o temperaturi kamkordera/ baterije

- Kad se kamkorder ili baterija jako zagrije ili ohladi, možda neće raditi snimanje ili reprodukcija jer se aktivirala funkcija zaštite kamkordera. U tom slučaju će se na LCD zaslonu i tražilu pojaviti odgovarajući indikator.

Kod spajanja kamkordera s računalom ili priborom

- Nemojte pokušati formatirati medij za snimanje na kamkorderu preko računala. Ako to pokušate, kamkorder možda neće raditi pravilno.
- Kod spajanja kamkordera s drugim uređajem komunikacijskim kabelima, pripazite da priključke spajate u pravilnom smjeru. Nasilno spajanja priključaka oštetit će priključnice i može uzrokovati kvar kamkordera.

Ako ne možete snimati ili reproducirati snimke, izvršite [MEDIA FORMAT]

- Ako često ponavljate snimanje i brisanje snimaka dulje vrijeme, dolazi do fragmentiranja podataka na mediju za snimanje. Snimke se ne mogu pohraniti niti snimiti. U tom slučaju prvo pohranite snimke na neku vrstu vanjskog medija i zatim primijenite [MEDIA FORMAT] dodirnom na **MENU** (MENU) → [Show others] → [MEDIA FORMAT] (u kategoriji **[MANAGE MEDIA]**) → željeni medij → [YES] → [YES] → **OK**.

Napomene o dodatnom priboru

- Savjetujemo vam korištenje originalnog Sony pribora.
- Originalni Sonyjev pribor možda nije dostupan u nekim državama/regijama.

O ovom priručniku, ilustracijama i izbornicima

- Ilustrativne slike u ovom priručniku samo su primjeri koji su snimljeni pomoću digitalnog fotoaparata i mogu se razlikovati od slika i indikatora na zaslonu koji se stvarno prikazuju na zaslonu. Ilustracije kamkordera i indikatora sa zaslona su uvećane ili pojednostavljene radi boljeg razumijevanja.
- U ovom priručniku se ugrađena memorija (HDR-CX550E/CX550VE) i tvrdi disk (HDR-XR550E/XR550VE) kamkordera te memorijska kartica nazivaju "medij za snimanje".

- U ovom priručniku se DVD disk snimljen sa slikom kvalitete high definition (HD) naziva AVCHD disk.
- Dizajn i tehničke značajke kamkordera i pribora podložni su promjenama bez najave. Proizvođač ne preuzima odgovornost za eventualne tiskarske pogreške.



Provjera naziva modela kamkordera

- Naziv modela navodi se u ovim uputama kad postoji razlika u značajkama između modela. Provjerite naziv modela na donjoj strani kamkordera.
- Glavne razlike u značajkama tih modela su sljedeće.

	Medij za snimanje	Kapacitet ugrađenog medija za snimanje	USB priključnica
HDR-CX550E/ HDR-CX550VE*	Ugrađena memorija + memorijska kartica	64 GB	Ulaz/izlaz
HDR-XR550E/ HDR-XR550VE*	Ugrađen tvrdi disk + memorijska kartica	240 GB	

Model s oznakom * opremljen je GPS sustavom.

Napomene o uporabi

- Nemojte učiniti nešto od sljedećeg. U suprotnom može doći do oštećenja medija za snimanje, snimke se možda neće moći reproducirati ili će se izbrisati, ili se mogu pojaviti druge pogreške u radu.
 - vaditi memorijsku karticu dok indikator pristupa (str. 20) svijetli ili trepće
 - odspajati bateriju ili mrežni adapter s kamkordera ili izlagati kamkorder udarcima ili vibracijama dok indikator  (videozapis)/ (fotografija) (str. 21) ili indikator pristupa (str. 20) svijetle ili trepću
- Pri uporabi remena za nošenje na ramenu (opcija) pazite da ne udarite kamkorderom o nešto.

- Nemojte kamkorder koristiti na vrlo glasnim mjestima (HDR-XR550E/XR550VE).

O senzoru za slučaj pada (HDR-XR550E/XR550VE)

- Kamkorder ima funkciju senzora za pad kako bi se zaštitio ugrađeni tvrdi disk. U slučaju ispuštanja ili u uvjetima bez gravitacije mogu se također snimiti blok-smetnje kad kamkorder aktivira ovu funkciju. Ako taj senzor često očitava uvjete slične onima koji se javljaju pri padu, može zaustaviti snimanje/reprodukciju.

Napomena o uporabi kamkordera na velikim visinama (HDR-XR550E/XR550VE)

- Kamkorder nemojte uključivati u predjelima s niskim tlakom ili iznad 5000 metara nadmorske visine. To može oštetiti ugrađeni tvrdi disk vašeg kamkordera.

Postupak uporabe

Početak (str. 12)

Pripremite izvor napajanja i memorijsku karticu.

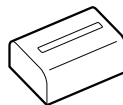

Snimanje videozapisa i fotografija (str. 21)

Snimanje videozapisa ➔ str. 22

🔧 Promjena načina snimanja

🔧 Očekivano vrijeme snimanja (MEDIA INFO)

Snimanje fotografija ➔ str. 24



Reprodukcija videozapisa i fotografija

Reprodukcija na kamkorderu ➔ str. 27

Reprodukcija snimaka na TV prijemniku ➔ str. 30

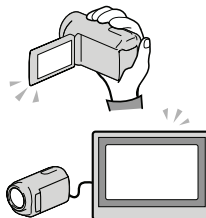

Pohranjivanje snimaka

Pohranjivanje videozapisa i fotografija pomoću računala ➔ str. 35

Pohranjivanje videozapisa i fotografija na vanjski medij ➔ str. 46

Pohranjivanje snimaka pomoću DVD snimača/rekordera ➔ str. 48

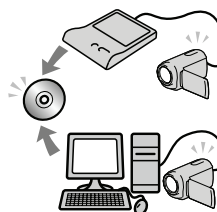

Brisanje videozapisa i fotografija (str. 33)

Izbrišete li snimke koje su pohranjene na računalo ili disk, možete dalje snimati na slobodan prostor na mediju.

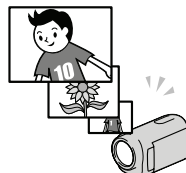

Sadržaj

Prvo pročitajte	2
Postupak uporabe	9

Početak

Korak 1: Punjenje baterije	12
Punjenje baterije u inozemstvu	14
Korak 2: Uključivanje i podešavanje datuma i vremena	15
Promjena jezika prikaza	17
Korak 3: Priprema medija za snimanje	18
Provjera postavke medija za snimanje	19
Presnimavanje ili kopiranje videozapisa i fotografija iz ugrađene memorije na memorijsku karticu	20

Snimanje/reprodukcija

Snimanje	21
Dobivanje podataka o lokaciji putem GPS-a (HDR-CX550VE/XR550VE)	25
Prilagođavanje uvjetima snimanja	26
Reprodukcija na kamkorderu	27
Reprodukcija snimaka na TV prijemniku	30

Kako dobro iskoristiti značajke kamkordera

Brisanje videozapisa i fotografija	33
--	----

Pohranjivanje videozapisa i fotografija na računalo

Priprema računala (Windows)	35
Kod uporabe Macintosh računala	36
Pokretanje PMB (Picture Motion Browser) aplikacije	38
Odabir načina kreiranja diska (na računalu)	39
Kreiranje diska jednim dodirom (One Touch Disc Burn)	41
Prebacivanje videozapisa i fotografija na računalo	42
Kreiranje AVCHD diska	43
Reprodukcija AVCHD diska na računalu	43
Kreiranje Blu-ray diska	44
Kreiranje diska sa standard definition (STD) kvalitetom slike koji se mogu reproducirati na običnim DVD uređajima	44
Kopiranje diska	45
Editiranje videozapisa	45
Snimanje fotografija iz videozapisa	45

■ Pohrana snimaka pomoću vanjskog uređaja	
Pohranjivanje snimaka na vanjski medij (DIRECT COPY).....	46
Kreiranje diska pomoću DVD snimača ili rekordera	48
■ Osobno podešavanje kamkordera	
Uporaba izbornika	55
Saznajte detalje iz priručnika "Handycam" Handbook.....	62
■ Dodatne informacije	
❓ U slučaju problema.....	63
Mjere opreza.....	65
Tehnički podaci.....	67
■ Brzi pregled	
Indikatori na zaslonu.....	72
Dijelovi i kontrole.....	73

Korak 1: Punjenje baterije

HDR-CX550E/CX550VE

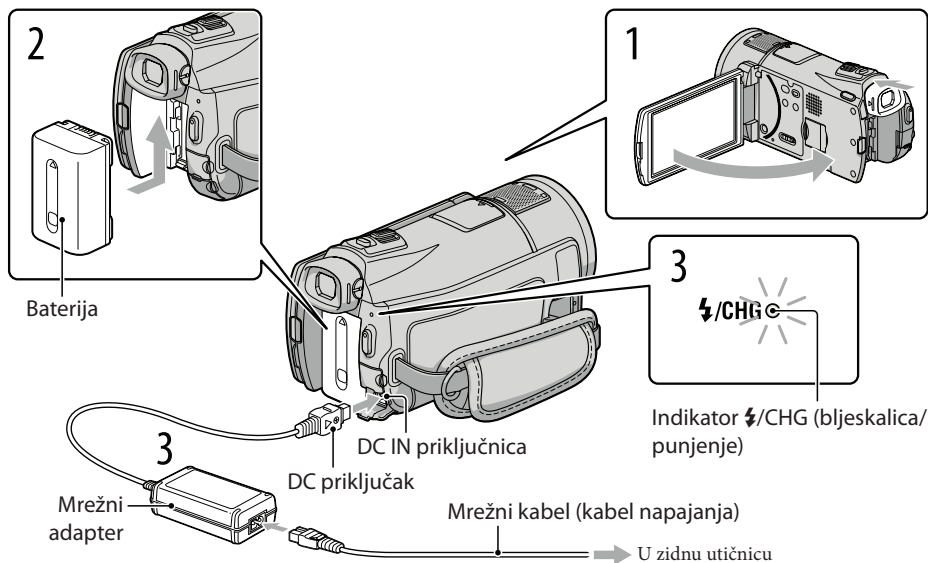

HDR-XR550E/XR550VE

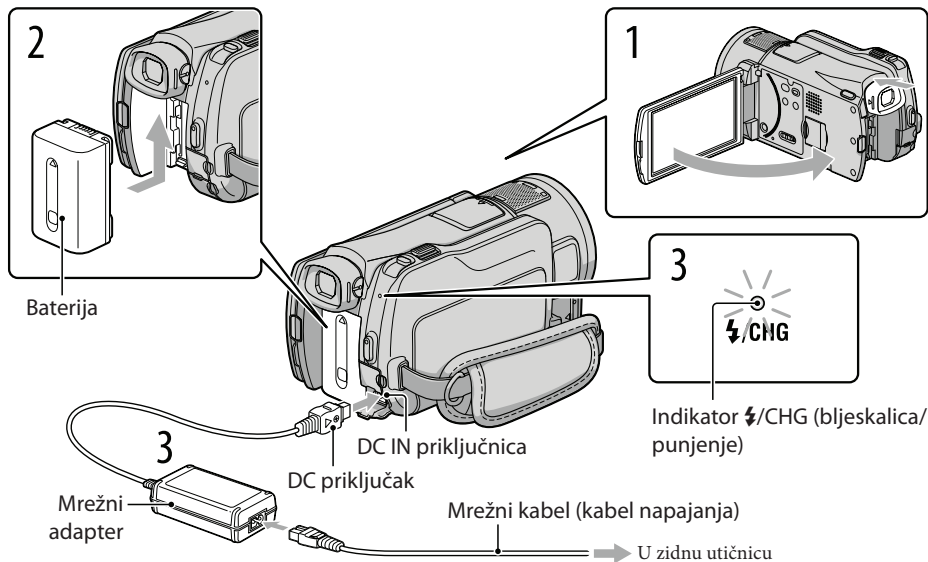

Bateriju "InfoLITHIUM" (serije V) možete puniti nakon što je spojite na kamkorder.

⚡ Napomena

- Na kamkorder se ne može spojiti nijedna druga "InfoLITHIUM" baterija osim one serije V.

- 1 Isključite kamkorder tako da zatvorite LCD zaslon.
- 2 Pričvrstite bateriju tako da poravnate priključke baterije (①) i gurnete bateriju u smjeru strelice (②) sve dok ne klikne na mjesto.
- 3 Spojite mrežni adapter i kabel napajanja na kamkorder te u zidnu utičnicu.
 - Poravnajte oznaku ▲ na DC priključku s oznakom na DC IN priključnici.Svijetli indikator ⚡/CHG (bljeskalica/punjenje) i započinje punjenje. Indikator ⚡/CHG (bljeskalica/punjenje) se isključuje kad je baterija dokraja napunjena.
- 4 Kad je baterija napunjena, odspojite mrežni adapter iz DC IN priključnice na kamkorderu.

💡 Savjeti

- Pogledajte str. 69 za podatke o vremenu snimanja i reprodukcije.
- Dok je kamkorder uključen možete provjeriti približni preostali kapacitet baterije pomoću indikatora stanja baterije u gornjem lijevom kutu LCD zaslona.

Vađenje baterije

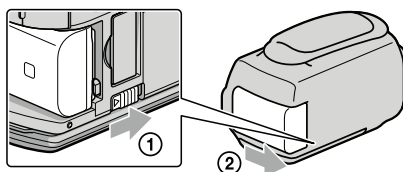

Zatvorite LCD zaslon. Držite pritisnutu tipku PUSH (otpuštanje baterije) (①) i uklonite bateriju u smjeru strelice (②).



Uporaba mrežnog napajanja kao izvora energije

Spojite na jednak način kao u "Korak 1: Punjenje baterije". Čak i ako je baterija učvršćena, neće se prazniti.

Napomene o bateriji

- Kad skidate bateriju ili odspajate mrežni adapter, zatvorite LCD zaslon i pazite da su indikatori  (video-zapis) i  (fotografija) (str. 21) i indikator pristupa (str. 20) isključeni.
- Indikator  (bljeskalica/punjenje) treperi tijekom punjenja u sljedećim uvjetima:
 - Baterija nije pravilno postavljena.
 - Baterija je oštećena.
 - Temperatura baterije je preniska.
Skinite bateriju s kamkordera i ostavite je na toplom mjestu.
 - Temperatura baterije je previsoka.
Skinite bateriju s kamkordera i ostavite je na hladnom mjestu.
- Pri spajanju videosvjetla (opcija) savjetujemo vam uporabu baterije NP-FV70 ili NP-FV100.
- Ne savjetujemo vam da s kamkorderom koristite bateriju NP-FV30 koja omogućuje samo kraća vremena snimanja i reprodukcije.
- Standardno je podešeno automatsko isključivanje napajanja ako se kamkorderom ne rukuje približno 5 minuta kako bi se očuvalo punjenje baterije ([A.SHUT OFF]).

Napomene o mrežnom adapteru

- Kod uporabe mrežnog adaptera, upotrijebite obližnju zidnu utičnicu. Odmah odspojite adapter iz zidne utičnice ako se tijekom uporabe kamkordera pojave problemi.
- Adapter tijekom uporabe nemojte držati u uskom prostoru, kao što je između zida i namještaja.
- Nemojte kratko spajati DC priključak mrežnog adaptera ili kontakte baterije metalnim predmetima. To može prouzročiti nepravilnosti u radu.

Punjenje baterije u inozemstvu

Bateriju možete puniti pomoću priloženog mrežnog adaptera u svim državama/regijama gdje je napon mreže u rasponu od 100 V do 240 V, frekvencija 50 ili 60 Hz.

- Nemojte upotrebljavati elektronski transformator.

Korak 2: Uključivanje i podešavanje datuma i vremena

1 Otvorite LCD zaslon na kamkorderu.

Otvora se pokrov objektiva i kamkorder se uključuje.

- Za isključivanje kamkordera dok je LCD zaslon otvoren, pritisnite tipku POWER.

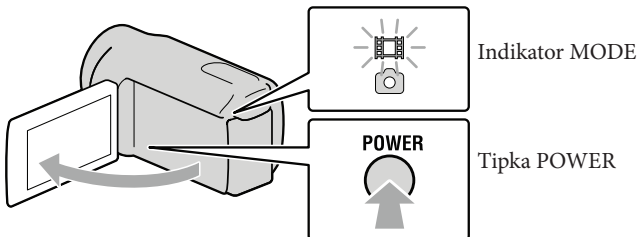

2 Tipkama **▲**/**▼** odaberite željeno geografsko područje i zatim dodirnite [NEXT].

Dodirnite tipku na LCD zaslonu.

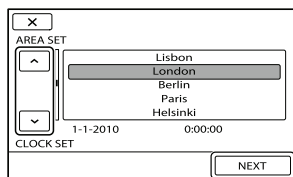
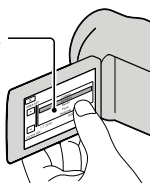

- Za ponovno podešavanje datuma i vremena, dodirnite **MENU** (MENU) → [Show others] → [CLOCK/**A** LANG] (u kategoriji **☞** [GENERAL SET]) → [CLOCK SET]. Ako se neka opcija ne prikazuje na zaslonu, dodirnite **▲**/**▼** za prikaz opcije.

3 Podesite [SUMMERTIME], datum i vrijeme te zatim dodirnite **OK**.

Sat započinje s radom.

- Ako podesite [SUMMERTIME] na [ON], podešava se sat vremena više.

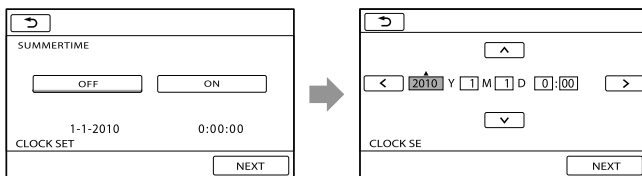

⚡ Napomene

- Datum i vrijeme se ne prikazuju za vrijeme snimanja, ali se automatski snimaju na medij za snimanje te se mogu prikazati za vrijeme reprodukcije. Za prikaz datuma i vremena, dodirnite **MENU** (MENU) → [Show others] → [PLAYBACK SET] (u kategoriji **▶** [PLAYBACK]) → [DATA CODE] → [DATE/TIME] → **OK** → **↶** → **✕**.
- Zvukove koji se čuju pri rukovanju možete isključiti tako da dodirnete **MENU** (MENU) → [Show others] → [SOUND/DISP SET] (u kategoriji **🔊** [GENERAL SET]) → [BEEP] → [OFF] → **OK** → **↶** → **✕**.
- Ako tipke ne reagiraju ispravno na dodir, kalibrirajte zaslom.
- Kad jednom podesite točno vrijeme, ono se ugađa automatski kad je opcija [AUTO CLOCK ADJ] i [AUTO AREA ADJ] podešena na [ON]. Ovisno o zemlji/regiji odabranoj za kamkorder, točno vrijeme se možda neće automatski podešavati pravilno. U tom slučaju podesite [AUTO CLOCK ADJ] i [AUTO AREA ADJ] na [OFF] (HDR-CX550V/XR550VE).

Za isključivanje napajanja

Zatvorite LCD zaslon. Nekoliko sekundi treperi indikator **🔋** (videozapis) i napajanje se isključuje.

💡 Savjet

- Kamkorder također možete isključiti pritiskom na tipku POWER.
- Ako je tražilo izvučeno, uvucite ga kako je prikazano na slici ispod.

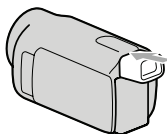

Uključenje ili isključenje kamkordera pomoću LCD zaslona ili tražila

Napajanje kamkordera se uključi ili isključi ovisno o statusu LCD zaslona ili tražila.



Status		Napajanje kamkordera
LCD zaslon	Tražilo	
Otvoren	Uvučeno	Uključeno
	Izvučeno	Uključeno
Zatvoren	Uvučeno	Isključeno
	Izvučeno	Uključeno

⚡ Napomena

- Čak i ako je LCD zaslon zatvoren, ako je tražilo izvučeno, kamkorder nije isključen. Prilikom isključivanja napajanja kamkordera, provjerite je li tražilo uvučeno u izvorni položaj.

Promjena jezika prikaza

Možete promijeniti prikaz na zaslonu tako da se prikazuje na željenom jeziku.

Dodirnite **MENU** (MENU) → [Show others] → [CLOCK/**A** LANG] (u kategoriji 
[GENERAL SET]) → [**A** LANGUAGE SET] → željeni jezik → **OK** →  → **X**.

Korak 3: Priprema medija za snimanje

Odgovarajući medij za snimanje razlikuje se ovisno o kamkorderu. Na zaslonu kamkordera prikazuju se sljedeće ikone.

HDR-CX550E/CX550VE



Ugrađena memorija



Memorijska kartica

HDR-XR550E/XR550VE



Ugrađen tvrdi disk



Memorijska kartica

* Standardna je postavka snimanje videozapisa i fotografija na taj medij za snimanje. Na odabrani medij možete snimati, reproducirati s njega ili editirati na njemu.

Savjet

- Pogledajte str. 69 za podatke o vremenu snimanja videozapisa.

Odabir medija za snimanje videozapisa

- 1 Dodirnite **MENU** (MENU) → [Show others] → [MEDIA SETTINGS] (u kategoriji  [MANAGE MEDIA]) → [MOVIE MEDIA SET].

Prikazuje se zaslon [MOVIE MEDIA SET].

- 2 Dodirnite željeni medij za snimanje.

- 3 Dodirnite [YES] → **OK**.

Medij za snimanje je promijenjen.

Odabir medija za snimanje fotografija

- 1 Dodirnite **MENU** (MENU) → [Show others] → [MEDIA SETTINGS] (u kategoriji  [MANAGE MEDIA]) → [PHOTO MEDIA SET].

Prikazuje se zaslon [PHOTO MEDIA SET].

- 2 Dodirnite željeni medij za snimanje.

3 Dodirnite [YES] → **OK**.

Medij za snimanje je promijenjen.

Provjera postavke medija za snimanje

Pri snimanju videozapisa ili fotografija prikazuje se ikona medija u gornjem desnom uglu zaslona.



Ikona medija za snimanje

- Prikazane ikone mogu se razlikovati ovisno o modelu.

Ulaganje memorijske kartice

Napomena

- Podesite medij za snimanje na [MEMORY CARD] za snimanje videozapisa i/ili fotografija na memorijsku karticu.

Vrste memorijskih kartica koje se mogu upotrebljavati uz kamkorder

- U ovom kamkorderu možete koristiti samo "Memory Stick PRO Duo" (Mark2) medij, "Memory Stick PRO-HG Duo" medij, SD memorijske kartice (klase 4 ili brže) i SDHC memorijske kartice (klase 4 ili brže). MultiMediaCard se ne može upotrebljavati s ovim kamkorderom.
- U ovom priručniku se "Memory Stick PRO Duo" (Mark2) i "Memory Stick PRO-HG Duo" nazivaju "Memory Stick PRO Duo".
- S ovim kamkorderom potvrđeno je funkcioniranje memorijskih kartica kapaciteta do 32 GB.

"Memory Stick PRO Duo" medij/"Memory Stick PRO-HG Duo" medij
(Veličina koja se može upotrebljavati s kamkorderom.)



- "Memory Stick PRO Duo" može se upotrebljavati samo uz opremu kompatibilnu s "Memory Stick PRO" medijima.
- Nemojte lijepiti naljepnice i sl. na "Memory Stick PRO Duo" medij ili "Memory Stick Duo" adapter.

Otvorite pokrov i umetnite memorijsku karticu s odrezanim uglom okrenutim kao na slici u utor dok ne klikne.

- Zatvorite pokrov nakon ulaganja memorijske kartice.

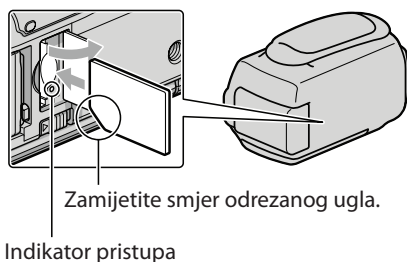

Umetnete li novu memorijsku karticu, može se pojaviti poruka [Create a new Image Database File.]. U tom slučaju dodirnite [YES]. Želite li na memorijsku karticu snimati samo fotografije, dodirnite [NO].

- Provjerite smjer memorijske kartice. Umetnete li memorijsku karticu u utor u pogrešnom smjeru, moguće je oštećenje memorijske kartice, utora ili slikovnih podataka.

Napomena

- Ako se prikaže [Failed to create a new Image Database File. It may be possible that there is not enough free space.], formatirajte memorijsku karticu dodirom na **MENU** (MENU) → [Show others] → [MEDIA FORMAT] (u kategoriji  [MANAGE MEDIA]) → [MEMORY CARD] → [YES] → [YES] → **OK**.

Za vađenje memorijske kartice

Otvorite pokrov i jednom lagano pritisnite memorijsku karticu.

- Nemojte otvarati pokrov za vrijeme snimanja.
- Pri ulaganju ili vađenju memorijske kartice pazite da vam ne iskoči i padne.

Presnimavanje ili kopiranje videozapisa i fotografija iz ugrađene memorije na memorijsku karticu

Dodirnite **MENU** (MENU) → [Show others] → [MOVIE DUB]/[PHOTO COPY] (u kategoriji  [EDIT]) i zatim slijedite upute na zaslону.

Snimanje

Standardna je postavka snimanje videozapisa u high definition (HD) kvaliteti slike na sljedeći medij.

HDR-CX550E/CX550VE: Ugrađena memorija

HDR-XR550E/XR550VE: Ugrađen tvrdi disk

Savjet

- Za promjenu medija za snimanje, pogledajte str. 18.

1 Zategnite ručni remen.

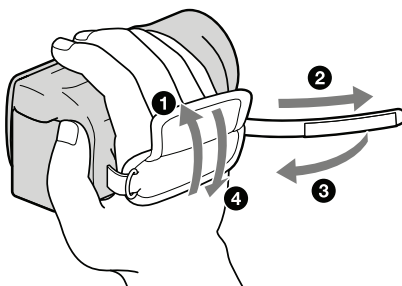

2 Otvorite LCD zaslon na kamkorderu.

Otvora se pokrov objektiva i kamkorder se uključuje.

- Za uključivanje kamkordera dok je LCD zaslon već otvoren, pritisnite tipku POWER (str. 15).
- Način snimanja možete promijeniti pritiskom tipke MODE. Pritisnite MODE za uključivanje indikatora željenog načina snimanja.

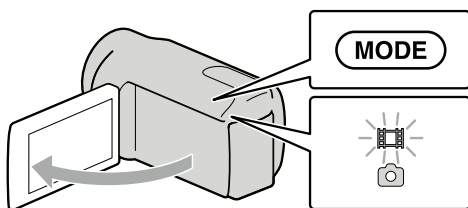

Tipka MODE

 (videozapis): Pri snimanju videozapisa

 (fotografija): Pri snimanju fotografije

Snimanje videozapisa

Pritisnite START/STOP za pokretanje snimanja.

- Snimanje možete pokrenuti i tako da dodirnete ● na donjem lijevom dijelu LCD zaslona.

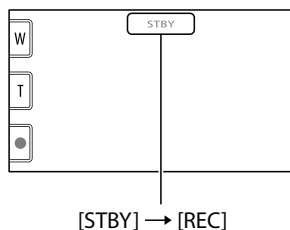
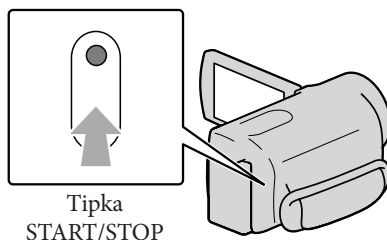

Za zaustavljanje snimanja, ponovno pritisnite START/STOP.

- Snimanje možete zaustaviti i tako da dodirnete ● na donjem lijevom dijelu LCD zaslona.

-
- Ikone i indikatori se prikazuju na LCD zaslonu približno tri sekunde i zatim nestaju nakon uključivanja kamkordera ili promjene između moda snimanja/reprodukcije (videozapisa/fotografija). Za ponovni prikaz ikona i indikatora, dodirnite bilo koji dio zaslona osim tipaka za snimanje i zumiranje na LCD zaslonu.

Tipke za snimanje i zumiranje na LCD zaslonu

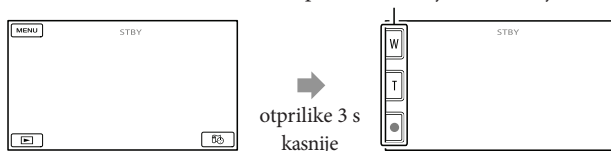

⚡ Napomene

- Ako zatvorite LCD zaslon za vrijeme snimanja videozapisa, kamkorder prekida snimanje.
- Maksimalno vrijeme neprekidnog snimanja za videozapise iznosi oko 13 sati.
- Kad videozapis premaši 2 GB, automatski se kreira nova datoteka videozapisa.
- Nakon uključivanja kamkordera potrebno je nekoliko sekundi prije nego je moguće snimanje. Za to vrijeme se ne može rukovati kamkorderom.

- Po završetku snimanja bit će aktivni sljedeći indikatori ako se podaci još uvijek upisuju na medij za snimanje. Za to vrijeme nemojte izlagati kamkorder udarcima ili vibracijama niti skidati bateriju ili odspajati mrežni adapter.
 - Indikator pristupa (str. 20) svijetli ili trepće
 - Na gornjem desnom dijelu LCD zaslona trepće ikona medija

Savjeti

- Pogledajte str. 69 za podatke o vremenu snimanja videozapisa.
- Tijekom snimanja videozapisa možete snimati fotografije pritiskom tipke PHOTO dokraja (Dual Rec).
- Kad kamkorder prepozna lice, pojavi se bijeli okvir i automatski se optimizira kvaliteta slike oko lica ([FACE DETECTION]).
- Lice na kojem je prioritet odaberite tako da ga dodirnete.
- Prema standardnoj postavci se automatski snima fotografija kad kamkorder prepozna osmijeh osobe u kadru tijekom snimanja videozapisa (Smile Shutter).
- Možete snimati fotografije iz snimljenih videozapisa.
- Možete provjeriti vrijeme snimanja, preostali kapacitet i sl. tako da dodirnete **MENU** (MENU) → [Show others] **MENU** [MEDIA INFO] (u kategoriji  [MANAGE MEDIA]).
- LCD zaslon kamkordera može prikazati slike preko cijele svoje površine (full pixel display). Međutim, pri tome može doći do manjeg rezanja gornjeg, donjeg, desnog i lijevog kraja slike kod reprodukcije na TV-u koji nije kompatibilan s full pixel display. U tom slučaju, podesite [GUIDEFRAAME] na [ON] i snimajte slike tako da pratite vanjski okvir prikazan za zaslonu kao pomoć.
- Za podešavanje nagiba LCD zaslona, prvo otvorite LCD zaslon za 90 stupnjeva prema kamkorderu (①) i zatim podesite nagib (②).

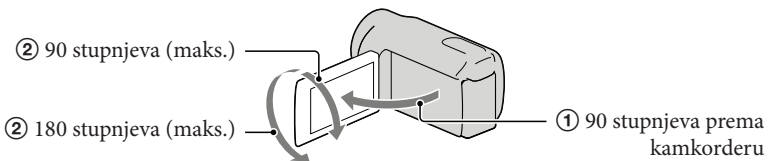

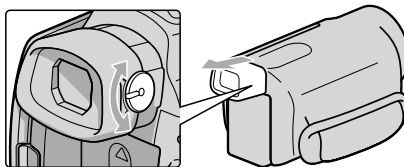

- Kad snimate samo pomoću tražila, izvucite tražilo i zatvorite LCD zaslon. Ako su indikatori na tražilu zamagljeni, podesite ručicu tražila koja se nalazi sa strane tražila.



- Standardno je [ STEADYSHOT] podešeno na [ACTIVE].

Podaci o snimanju

Datum, vrijeme, uvjeti snimanja i koordinate (HDR-CX550VE/XR550VE) automatski se pohranjuju na medij tijekom snimanja. Podaci se ne prikazuju tijekom snimanja. Ipak, možete ih provjeriti kao [DATA CODE] tijekom reprodukcije. Za njihov prikaz dodirnite **MENU** (MENU) → [Show others] → [PLAYBACK SET] (u kategoriji  [PLAYBACK]) → [DATA CODE] → željenu postavku → **OK** →  → **X**.

Snimanje fotografija

Standardna je postavka snimanje fotografija na sljedeći medij.

HDR-CX550E/CX550VE: Ugrađena memorija

HDR-XR550E/XR550VE: Ugrađen tvrdi disk

Savjet

- Za promjenu medija za snimanje, pogledajte str. 18.

1 Pritisnite MODE za uključivanje indikatora (fotografija).

Prikaz na LCD zaslonu prelazi na snimanje fotografija i format zaslona postaje 4:3.



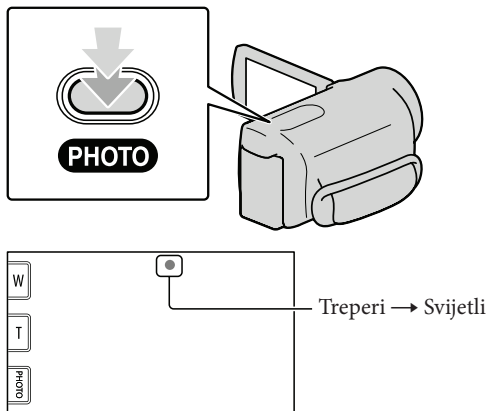

2 Pritisnite PHOTO lagano za izoštravanje, zatim pritisnite dokraja.

- Fotografije možete snimati i tako da dodirnete  na LCD zaslonu.



Kad nestane , fotografija je snimljena.

Savjeti

- Na LCD zaslonu možete provjeriti broj fotografija koje možete snimiti (str. 72).
- Za promjenu veličine slike dodirnite **MENU** (MENU) → [Show others] → [ IMAGE SIZE] (u kategoriji  [PHOTO SETTINGS]) → željenu postavku → **OK** → **X**.
- Ne možete snimati fotografije dok je prikazana ikona .
- Bljeskalica kamkordera se automatski aktivira kad je okolna rasvjeta nedovoljna. Bljeskalica ne radi tijekom snimanja videozapisa. Možete promijeniti način rada bljeskalice dodirnom na **MENU** (MENU) → [Show others] → [FLASH MODE] (u kategoriji  [PHOTO SETTINGS]) → željenu postavku → **OK** → **X**.
- Ako snimate fotografije dok je postavljen konverzijski objektiv (prodaje se odvojeno), može se pojaviti sjena.

Ako se na fotografijama pojavljuju bijele kružne mrlje

Pojava je uzrokovana česticama (prašina, pelud i sl.) koje lebde u blizini objektiv. Kad ih naglasi bljeskalica kamkordera, vide se na slici kao okrugle bijele mrlje.

Kako biste smanjili pojavu bijelih mrlja, osvijetlite prostoriju i snimajte bez bljeskalice.

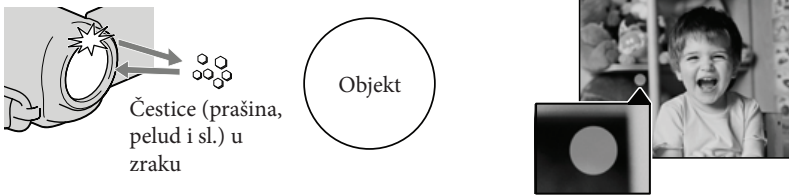

Dobivanje podataka o lokaciji putem GPS-a (HDR-CX550VE/XR550VE)

Kad podesite prekidač GPS (str. 74) na ON, na LCD zaslonu se prikazuje  i kamkorder preuzima podatke o lokaciji s GPS satelita. Preuzimanje podataka o lokaciji omogućuje vam uporabu funkcija kao što je Map Index.

Indikator se mijenja prema jačini prijema GPS signala.

- Prekidač GPS trebate podesiti na OFF kod polijetanja i slijetanja zrakoplovom.
- Vrijeme obrade može biti kraće ukoliko u kamkorder učitate GPS pomoćne podatke koristeći isporučeni "PMB" softver. Instalirajte "PMB" na vaše računalo (str. 36) i spojite računalo na internet. Zatim spojite kamkorder na računalo i GPS pomoćni podaci će se automatski ažurirati.
- GPS pomoćni podaci možda neće biti djelotvorni u sljedećim slučajevima:
 - Ako se GPS pomoćni podaci ne ažuriraju 30 ili više dana
 - Ako datum i vrijeme kamkordera nisu ispravno podešeni
 - Kad se kamkorder premjesti na veoma udaljeno mjesto
- Ugrađene karte omogućile su sljedeće tvrtke; kartu Japana ZENRIN CO., LTD., druga područja NAVTEQ.

Prilagođavanje uvjetima snimanja

Snimanje na tamnim mjestima (NightShot)

Kad pritisnete NIGHTSHOT, prikazuje se  i možete snimati slike u potpunom mraku.

Ponovno pritisnite tipku NIGHTSHOT za isključivanje funkcije NightShot.

- Primjena funkcije NightShot na svijetlim mjestima će uzrokovati probleme u radu kamkordera.

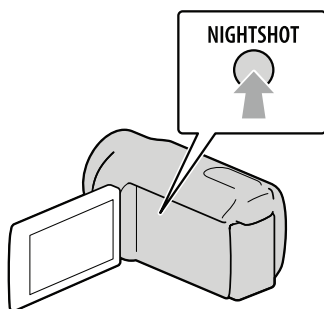

Ručno izoštravanje i sl. (kotačić MANUAL)

Praktično je vršiti ručno podešavanje pomoću kotačića MANUAL tako da se kotačiću MANUAL dodijeli opcija izbornika (standardno je podešeno [FOCUS]).

Tipka MANUAL

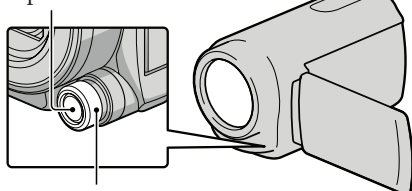

Kotačić MANUAL

Kako upotrebljavati kotačić MANUAL

Pritisnite tipku MANUAL za prebacivanje u mod ručnog podešavanja i vršite podešavanje okretanjem kotačića. Pritiskom na tipku MANUAL mijenja se između ručnog i automatskog načina rada.

Dodjeljivanje opcije izbornika

Pritisnite i zadržite MANUAL na nekoliko sekundi za prikaz izbornika [DIAL SETTING]. Okrenite kotačić MANUAL za dodjelu opcije. Možete dodijeliti [FOCUS], [EXPOSURE], [IRIS], [SHUTTER SPEED], [AE SHIFT] ili [WB SHIFT].

Uporaba stativa

Učvrstite kamkorder na stativ (opcija) pomoću vijka na stativu (opcija, duljina vijka mora biti manja od 5,5 mm).

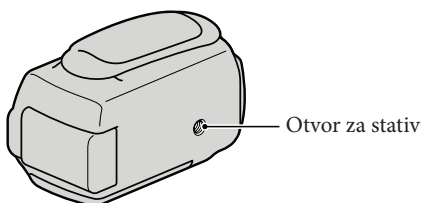

Reprodukcija na kamkorderu

Prema standardnoj postavci se videozapisi i fotografije snimaju na sljedeći medij i reproduciraju s njega.

HDR-CX550E/CX550VE: Ugrađena memorija

HDR-XR550E/XR550VE: Ugrađen tvrdi disk

Savjet

- Za promjenu medija za snimanje, pogledajte str. 18.

1 Otvorite LCD zaslon na kamkorderu.

Otvora se pokrov objektiva i kamkorder se uključuje.

- Za isključivanje kamkordera dok je LCD zaslon već otvoren, pritisnite tipku POWER (str. 15).

2 Pritisnite (VIEW IMAGES).

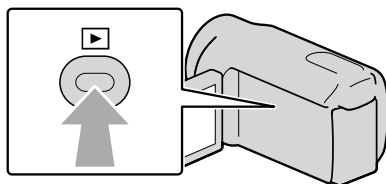

Prikazuje se izbornik VISUAL INDEX nakon nekoliko sekundi.

- Izbornik VISUAL INDEX možete također prikazati dodirnom na  (VIEW IMAGES) na LCD zaslonu.

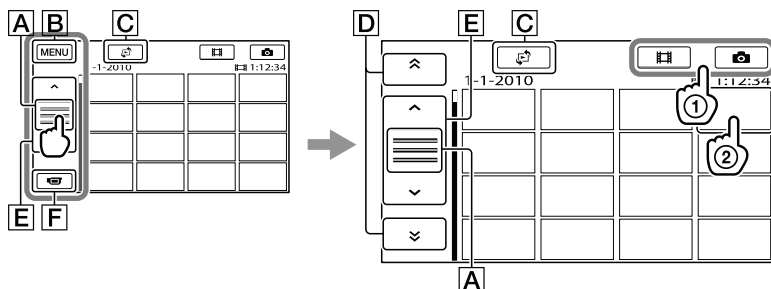

3 Dodirnite ili (1) → željeni videozapis (2) za reprodukciju videozapisa. Dodirnite (fotografija) (1) → željenu fotografiju (2) za prikaz fotografije.

Videozapisi se prikazuju i sortiraju prema datumu snimanja.



A Mijenja prikaz funkcijskih tipaka.

B U izbornik MENU

C Prikaz izbornika vrste indeksnog prikaza ([DATE INDEX]/ MAP] (HDR-CX550VE/XR550VE)/[ FILM ROLL]/[ FACE]).

D / : Prikaz videozapisa snimljenih prethodnog/sljedećeg datuma.*

E / : Prikaz prethodnog/sljedećeg videozapisa.

F Povratak na zaslon za snimanje.

* Ako se dodirne **A**, prikazuje se **D**.

- Kad odaberete videozapis sa standard definition (STD) kvalitetom slike pomoću [**HDR** / **STD**] SET], prikazuje se **STD**.
- Prikaz na zaslonu možete pomicati tako da dodirnete i vučete **D** ili **E**.
- Uz videozapis ili fotografiju koji su zadnji reproducirani ili snimljeni prikazuje se **▶▶**. Ako dodirnete videozapis ili fotografiju s oznakom **▶▶**, možete nastaviti reprodukciju od mjesta gdje je prethodno zaustavljena. (Na fotografiji snimljenoj na memorijsku karticu prikazuje se **▶**.)

Reprodukcija videozapisa

Kamkorder započinje reprodukciju odabranog videozapisa.

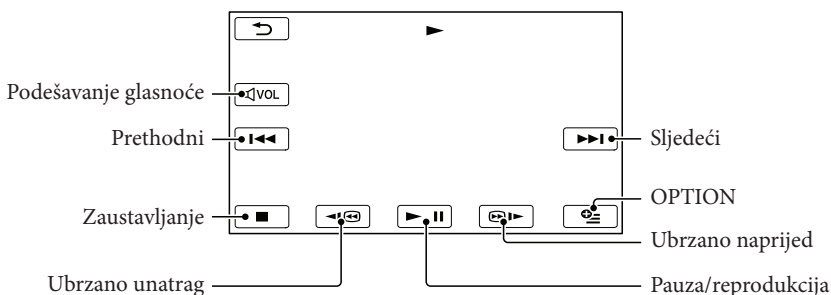

⚡ Napomena

- Možda nećete moći reproducirati snimke drugim uređajima već samo na kamkorderu.

💡 Savjeti

- Kad reprodukcija od odabranog videozapisa dođe do zadnjeg videozapisa, izbornik se vraća na prikaz INDEX.
- Dodirnite / tijekom pauze za usporenu reprodukciju videozapisa.
- Ako više puta pritisnete / tijekom reprodukcije, videozapisi se reproduciraju ubrzano približno 5 puta → približno 10 puta → približno 30 puta → približno 60 puta.
- VISUAL INDEX možete također prikazati dodirnom na **MENU** (MENU) → [Show others] → [VISUAL INDEX] (u kategoriji [PLAYBACK]).
- Datum, vrijeme, uvjeti snimanja i koordinate (HDR-CX550VE/XR550VE) automatski se pohranjuju tijekom snimanja. Ovi podaci se ne prikazuju tijekom snimanja, ali se mogu prikazati tijekom reprodukcije tako da dodirnete **MENU** (MENU) → [Show others] → [PLAYBACK SET] (u kategoriji [PLAYBACK]) → [DATA CODE] → željenu postavku → **OK** → → → **X**.
- U standardnom podešenju, unaprijed je snimljen zaštićeni demo videozapis.

Za podešavanje glasnoće zvuka videozapisa

Za vrijeme reprodukcije videozapisa, dodirnite **[VOL]** → podesite pomoću **[VOL-]** / **[VOL+]** → **[↶]**.

- Glasnoću zvuka možete također podesiti pomoću **[-]** / **[+]** preko izbornika OPTION MENU.

Gledanje fotografija

Kamkorder prikazuje odabranu fotografiju.

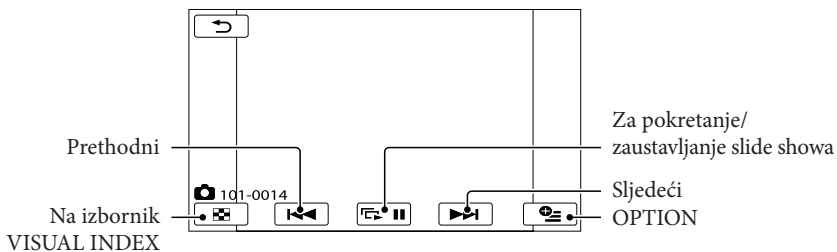

Savjet

- Kod gledanja fotografija snimljenih na memorijsku karticu, na zaslonu se prikazuje **101** ▶ (mapa za reprodukciju).

Reprodukcija snimaka na TV prijemniku

Načini povezivanja i kvaliteta slike (high definition (HD) ili standard definition (STD)) koja se reproducira za zaslonu TV-a razlikuju se ovisno o vrsti TV-a koji spajate i priključnicama koje koristite.

Spajanje na TV pomoću [TV CONNECT Guide]

Kamkorder možete spojiti na TV jednostavno prema uputama iz [TV CONNECT Guide] prikazanih na LCD zaslonu.

1 Na TV-u podesite ulaz na priključnicu koju koristite za spajanje kamkordera.

- Pogledajte upute za uporabu TV prijemnika.

2 Uključite kamkorder i na LCD zaslonu dodirnite **MENU** (MENU) → [Show others] → [TV CONNECT Guide] (u kategoriji [OTHERS]).

- Kao izvor napajanja upotrijebite priloženi mrežni adapter (str. 14).

3 Dodirnite [High Definition TV].

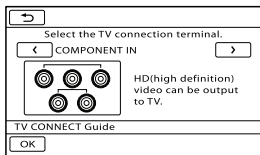

4 Dodirnite **</>** za odabir ulazne priključnice za TV i zatim dodirnite **OK**.

- Prikazuje se način povezivanja.
- Dodirnete li [HINT], moći ćete vidjeti savjete za povezivanje ili promjenu postavki kamkordera.

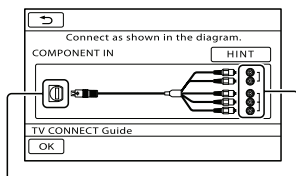

Priključnice na kamkorderu

Ulazne priključnice na TV-u

5 Spojite kamkorder na TV.

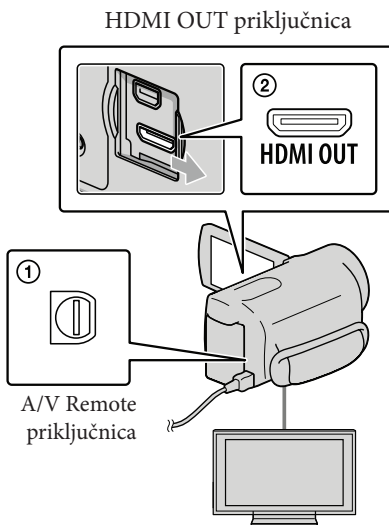

6 Dodirnite **OK** → [YES].

- Kad se A/V spojni kabel koristi za izlaz signala videozapisa, taj signal će prenositi standard definition (STD) kvalitetu slike.

7 Reproducirajte videozapise i fotografije na kamkorderu (str. 27)

Vrste spojnih kabela između kamkordera i TV-a

Spajanje na high definition TV

Komponentni A/V kabel (priložen)

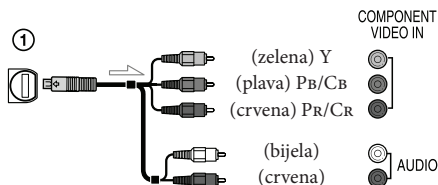

HDMI kabel (opcija)

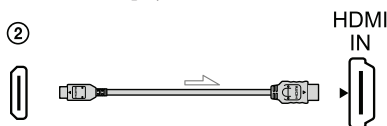

Spajanje 16:9 (wide) ili 4:3 TV-a koji ne podržava high definition signal

Komponentni A/V kabel (priložen)

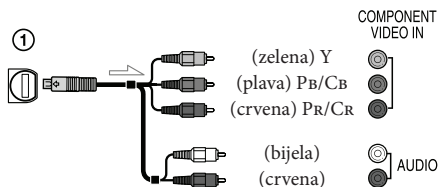

A/V spojnik sa S VIDEO (opcija)

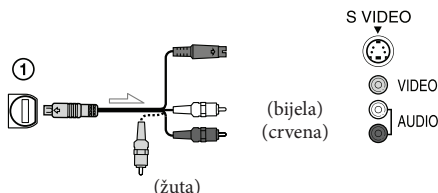

A/V spojnik (priložen)

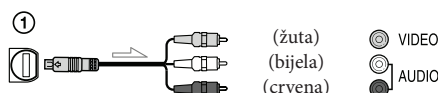

Kod spajanja na TV preko videorekordera

- Spojite kamkorder na LINE IN ulaz videorekordera pomoću A/V spojnog kabela. Podesite preklopku za odabir ulaza na videorekorderu na LINE (VIDEO 1, VIDEO 2 i sl.).

Podešavanje formata slike u skladu sa spojenim TV prijemnikom (16:9/4:3)

- Podesite [TV TYPE] na [16:9] ili [4:3] ovisno o spojenom TV prijemniku.

Ako TV prijemnik ima mono zvuk (Ako TV prijemnik ima samo jednu ulaznu audio priključnicu)

- Spojite žuti priključak A/V spojnog kabela u video ulaznu priključnicu i bijeli (lijevi kanal) ili crveni priključak (desni kanal) u audio ulaznu priključnicu TV prijemnika ili videorekordera.

Pri spajanju komponentnim A/V kablom

- Spojite li samo komponentne video priključke, nema izlaza audiosignala. Za izlaz audiosignala spojite bijele i crvene priključke.





Pri spajanju HDMI kablom

- Koristite HDMI kabel s logom HDMI.
- Koristite HDMI minipriključak na jednom kraju (za kamkorder) i priključak prikladan za spajanje na vaš TV na drugom kraju.
- Snimke sa zaštitom od kopiranja ne emitiraju se preko priključnice HDMI OUT na kamkorderu.
- Neki TV prijemnici možda neće raditi pravilno (npr. možda neće biti zvuka ili slike) u ovom načinu povezivanja.
- Nemojte spajati HDMI OUT priključnicu kamkordera na HDMI OUT priključnicu drugog uređaja jer se mogu pojaviti problemi u radu.
- Kad spojeni uređaj podržava 5.1ch surround zvuk, videozapisi s high definition (HD) kvalitetom slike se automatski reproduciraju s 5.1ch surround zvukom. Zvuk videozapisa sa standard definition (STD) kvalitetom slike se pretvara u 2ch zvuk.

Pri spajanju A/V spojnim kablom koji ima S VIDEO priključak

- Spojite li samo S VIDEO priključak (S VIDEO kanal), nema izlaza audiosignala. Za izlaz audiosignala spojite bijeli i crveni priključak u ulazne audiopriključnice TV-a.
- Taj način povezivanja pruža sliku veće razlučivosti nego povezivanje A/V spojnim kablom.

⚡ Napomena

- Za reprodukciju videozapisa sa slikom standard definition (STD) kvalitete na 4:3 TV prijemniku koji ne podržava signal formata 16:9, snimajte videozapise u formatu 4:3. Dodirnite **MENU** (MENU) → [Show others] → [OTHER REC SET] (u kategoriji  [SHOOTING SET]) → [ WIDE SELECT] → [4:3] → **OK** →  →  (str. 59).

Ako TV prijemnik ili videorekorder ima 21-pinski adapter (EUROCONNECTOR)

Upotrijebite 21-pinski adapter (opcija) za gledanje reproducirane slike.



💡 Savjeti

- Ako kamkorder povežete s TV-om primjenom više vrsta kabela za izlaz videosignala, redosljed prioriteta ulaznih priključnica TV-a je sljedeći. HDMI → komponentna → S VIDEO → video
- HDMI (High Definition Multimedia Interface) je priključnica za slanje i videosignala i audiosignala. HDMI OUT priključnica omogućuje izlaz visokokvalitetne slike i digitalnog zvuka.

O "Photo TV HD"

Ovaj kamkorder je kompatibilan s "Photo TV HD" standardom. "Photo TV HD" omogućuje prikaz detaljne, fotografski realistične slike suptilnih tekstura i boja. Spajanjem Sony Photo TV HD kompatibilnog uređaja putem HDMI kabela* ili komponentnog A/V kabela**, možete uživati u očaravajućoj Full HD kvaliteti slike.

* TV će automatski prijeći na odgovarajući mod pri prikazivanju fotografija.

** Trebat ćete podesiti TV. Za detalje pogledajte upute za uporabu vašeg TV-a koji podržava Photo TV HD.

Brisanje videozapisa i fotografija

Možete osloboditi prostor na mediju za snimanje tako da obrišete videozapise i fotografije iz njega.



⚡ Napomene

- Snimke koje su obrisane ne mogu se vratiti. Unaprijed pohranite kopije važnih videozapisa i fotografija.
- Nemojte skidati bateriju ili odspajati mrežni adapter iz kamkordera za vrijeme brisanja snimaka. Time se medij za snimanje može oštetiti.
- Nemojte vaditi memorijsku karticu dok brišete snimke s nje.
- Zaštićene videozapise i fotografije nije moguće obrisati. Prethodno isključite zaštitu na videozapisima i fotografijama ako ih želite obrisati.
- Demo videozapis na vašem kamkorderu je zaštićen.
- Ako je obrisani videozapis uključen u playlistu, obrisat će se i iz playliste.
- Ako je obrisani videozapis uključen u Highlight Playback scenarij, videozapis se briše i iz scenarija.

🕒 Savjeti

- Možete obrisati snimku dok se prikazuje na zaslonu za reprodukciju pomoću opcije  OPTION MENU.
- Za brisanje svih snimaka na mediju za snimanje i obnavljanje cjelokupnog prostora za snimanje, formatirajte medij.
- Smanjene slike koje omogućuju pregled većeg broja snimaka istovremeno u indeksnom prikazu nazivaju se "sličice".

1 Dodirnite  (MENU) → [Show others] → [DELETE] (u kategoriji  [EDIT]).

2 Za brisanje videozapisa dodirnite  [DELETE] →  [H:DD] [DELETE] ili  [H:STDB] [DELETE].

- Za brisanje fotografija dodirnite  [DELETE] →  [DELETE].



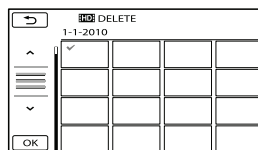

3 Dodirnite i prikazite oznaku ✓ na videozapisu ili fotografiji koju želite obrisati.



- Pritisnite i zadržite snimku na LCD zaslonu kako biste je potvrdili. Dodirnite  za povratak na prethodni zaslon.

4 Dodirnite  → [YES] →  → .

Za brisanje svih videozapisa/fotografija istovremeno



U koraku 2 dodirnite  [DELETE] →  [H:DD] [DELETE ALL]/ [H:STDB] [DELETE ALL] → [YES] → [YES] →  → .



- Za brisanje svih fotografija odjednom, dodirnite  [DELETE] →  [DELETE ALL] → [YES] → [YES] →  → .

Za brisanje svih videozapisa/fotografija snimljenih istog datuma odjednom

⚡ Napomena

- Fotografije s memorijske kartice ne možete brisati prema datumu snimanja.

① U koraku 2 dodirnite  [DELETE] →  [H:DD] [DELETE by date]/ [H:STDB] [DELETE by date].

- Za brisanje svih fotografija snimljenih istog datuma odjednom, dodirnite  [DELETE] →  [DELETE by date].

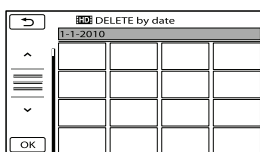

② Dodirnite **▲** / **▼** za odabir datuma snimanja željenog videozapisa/fotografije i zatim dodirnite **OK**.

- Dodirnite snimku na LCD zaslonu kako biste je potvrdili. Dodirnite **↩** za povratak na prethodni zaslon.

③ Dodirnite [YES] → **OK** → **×**.

Priprema računala

(Windows)

Uporabom softvera "PMB (Picture Motion Browser)" možete raditi sljedeće postupke.

- Prebacivanje slika na računalo
- Gledanje i editiranje prebačenih snimaka
- Kreiranje diska
- Prebacivanje videozapisa i fotografija na internetske stranice

Za pohranjivanje videozapisa i fotografija pomoću računala, prethodno instalirajte "PMB" s priloženog CD-ROM diska.

Napomene

- Nemojte formatirati medij kamkordera preko računala. Kamkorder možda neće raditi pravilno.
- Ovaj kamkorder snima sliku visoke razlučivosti u AVCHD formatu. Primjenom priloženog softvera za PC možete na DVD medij kopirati snimku u high definition kvaliteti. DVD medij koji sadržava AVCHD snimku ne smije se koristiti u običnom DVD uređaju ili rekorderu jer ga možda nećete moći izvaditi iz tog uređaja ili takav uređaj može izbrisati sadržaj medija bez upozorenja.

Korak 1 Provjera sustava računala

OS*1
Microsoft Windows XP SP3*2/Windows Vista SP2*3/Windows 7

Procesor*4
Intel Core Duo 1,66 GHz ili brži, ili Intel Core 2 Duo 1,66 GHz ili brži (za procesiranje HD FX/HD FH videozapisa potreban je Intel Core 2 Duo 2,26 GHz ili brži) Međutim, Intel Pentium III 1 GHz ili brži je dovoljan za sljedeće postupke: – Prebacivanje videozapisa i fotografija na računalo – One Touch Disc Burn – Kreiranje Blu-ray diska/diska AVCHD formata/DVD-video diska (Pri kreiranju DVD video diska konverzijom high definition (HD) kvalitete slike u standard definition (STD) kvalitetu slike potreban je Intel Core Duo 1,66 GHz ili brži.) – Kopiranje diska – Procesiranje samo videozapisa sa standard definition (STD) kvalitetom slike
Aplikacija
DirectX 9.0c ili noviji (Ovaj proizvod se temelji na DirectX tehnologiji. DirectX mora biti instaliran.)
Memorija
Za Windows XP: 512 MB ili više (preporučeno je 1 GB ili više) Međutim, 256 MB ili više je dovoljno za procesiranje videozapisa sa standard definition (STD) kvalitetom slike. Za Windows Vista/Windows 7: 1 GB ili više
Tvrdi disk
Prostor na disku potreban za instalaciju: Približno 500 MB (10 GB ili više može biti potrebno za kreiranje AVCHD diskova. Za kreiranje Blu-ray diskova može biti potrebno maksimalno 50 GB.)
Zaslon
Minimalno 1024 × 768 točaka
Ostalo
USB priključnica (standardna, Hi-Speed USB (USB 2.0 kompatibilno)), Blu-ray/DVD snimač (CD-ROM pogon je nužan za postupak instalacije). Na tvrdom disku se za instalaciju preporučuje NTFS ili exFAT sustav datoteka.

*¹ Potrebna je standardna instalacija. Rad se ne može jamčiti ako je OS bio nadograđivan ili u multi-boot sustavima.

*² 64-bitne i Starter (Edition) verzije nisu podržane. Za korištenje funkcije kreiranja diska i sl. potreban je Windows Image Mastering API (IMAPI) Ver.2.0 ili noviji.

*³ Starter (Edition) verzija nije podržana.

*⁴ Preporučuje se brži procesor.

Napomena

- Ne može se jamčiti rad u svim računalnim okruženjima.

Kod uporabe Macintosh računala

Priloženi "PMB" softver nije kompatibilan s Macintosh računalima. Za obradu fotografija pomoću Macintosh računala spojenog s kamkorderom, posjetite sljedeću stanicu.

<http://guide.d-imaging.sony.co.jp/mac/ms/us/>

Korak 2 Instaliranje priloženog "PMB" softvera

Instalirajte "PMB" prije spajanja kamkordera s računalom.

Napomena

- Ako ste na računalo instalirali verziju softvera "PMB" nižu od 5.0.00, možda nećete moći koristiti neke funkcije tog softvera kad ga instalirate s isporučenog CD-ROM-a. S isporučenog CD-ROM-a se također instalira "PMB Launcher" pomoću kojeg možete pokretati "PMB" ili drugi softver. Dvaput kliknite na "PMB Launcher" prečac na zaslonu računala kako biste pokrenuli "PMB Launcher".

1 Provjerite je li kamkorder odspojen od računala.

2 Uključite računalo.

- Logirajte se kao administrator za instalaciju.
- Zatvorite sve pokrenute aplikacije na računalu prije instaliranja softvera.

3 Stavite priloženi CD-ROM u optički pogon računala.

Prikazuje se izbornik za instalaciju.

- Ako se izbornik ne prikaže, kliknite na [Start] → [Computer] (u Windows XP, [My Computer]) i zatim dvaput kliknite na [SONYPMB (E:)] (CD-ROM)*.

* Nazivi pogona (kao što je (E:)) ovisio o računalu.

4 Kliknite na [Install].

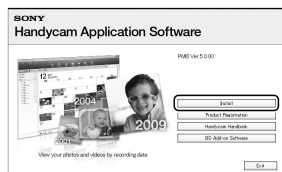

5 Odaberite zemlju ili regiju.

6 Odaberite jezik za aplikaciju koju instalirate i zatim prijedite na sljedeći zaslon.

7 Pažljivo pročitajte uvjete ugovora o licenci. Ako se slažete s uvjetima, promijenite u te zatim kliknite na [Next] → [Install].

-
- 8** Uključite kamkorder i zatim spojite kamkorder s računalom pomoću priloženog USB kabela.

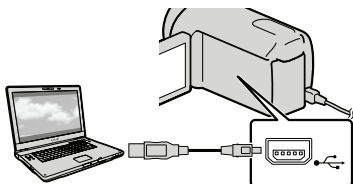

Na kamkorderu se automatski prikazuje izbornik [USB SELECT].

-
- 9** Dodirnite jednu od vrsta medija prikazanih na zaslonu kamkordera kako bi računalo prepoznalo vaš kamkorder.

HDR-CX550E/CX550VE: [📁 USB CONNECT] (ugrađena memorija)

HDR-XR550E/XR550VE: [💿 USB CONNECT] (ugrađeni tvrdi disk)

- Prikazani mediji za snimanje razlikuju se ovisno o modelu.
- Ako se izbornik [USB SELECT] ne prikaže, dodirnite **MENU** (MENU) → [Show others] → [USB CONNECT] (u kategoriji [📁 OTHERS]).

-
- 10** Kliknite na [Continue] na zaslonu računala.

-
- 11** Slijedite upute na zaslonu za instaliranje softvera.

- Ponovno spojite kamkorder s računalom tijekom instalacije softvera "PMB".
- Ovisno o računalu, možda će trebati instalirati još i dodatan softver. Ako se prikaže zaslon za instaliranje, slijedite upute za instaliranje potrebnog softvera.

- Restartajte računalo ako je potrebno kako biste završili instaliranje.
- Kad je instaliranje završeno, prikazat će se sljedeće ikone.
- Izvadite CD-ROM iz računala.

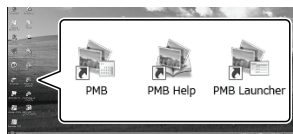

[📁]: Otvara "PMB".

[📁]: Prikazuje "PMB Help".

[📁]: Prikazuje "PMB Launcher".

"PMB Launcher" omogućuje pokretanje "PMB"-a ili drugog softvera ili otvaranje web-stranica.

- Mogu se prikazati i druge ikone.
- Ovisno o postupku instalacije, možda se neće prikazati ikone.

⚡ Napomena

- Za kreiranje diskova ili uporabu drugih funkcija u sustavu Windows XP potrebno je instalirati Image Mastering API v2.0 za Windows XP. Ako još niste instalirali Image Mastering API v2.0 za Windows XP, odaberite ga među potrebnim programima u instalacijskom izborniku i instalirajte ga primjenom uputa sa zaslona. (Za instalaciju je potrebno računalo spojiti na internet.) Image Mastering API v2.0 za Windows XP možete instalirati pri odgovoru na poruku koja se prikazuje kad pokušate koristiti te funkcije.

Pokretanje PMB (Picture Motion Browser) aplikacije

Za odspajanje kamkordera od računala

- 1 Kliknite na ikonu  na donjem desnom dijelu radne površine računala → [Safely remove USB Mass Storage Device].



- 2 Dodirnite [END] → [YES] na zaslonu kamkordera.
- 3 Odspojite USB kabel.

Napomene

- Pristup iz računala pomoću priloženog softvera "PMB". Nemojte mijenjati datoteke ili mape s kamkordera pomoću računala. Slikovne datoteke mogle bi se uništiti ili se neće moći reproducirati.
- Rad se ne može zajamčiti ako izvršite neki od prethodno spomenutih postupaka.
- Kad brišete slikovne datoteke, slijedite korake na str. 33. Nemojte brisati slikovne datoteke izravno preko računala.
- Nemojte kopirati datoteke na medij za snimanje iz računala. Rad se ne može zajamčiti.
- Blu-ray disk možete kreirati na računalu s Blu-ray snimačem. Instalirajte BD Add-on Software za "PMB" (str. 44).

Dvaput kliknite na "PMB" prečac na zaslonu računala.



Napomena

- Ako se ikona ne prikaže na zaslonu računala, kliknite na [Start] → [All Programs] →  [PMB] za pokretanje "PMB" aplikacije.

Pomoću "PMB" aplikacije videozapise možete gledati, editirati ili pohraniti na disk.

Čitanje priručnika "PMB Help"

Za detalje o uporabi "PMB" aplikacije, pročitajte priručnik "PMB Help". Dvaput kliknite na "PMB Help" prečac na zaslonu računala za otvaranje "PMB Help" priručnika.

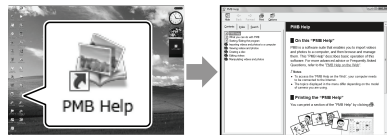



Napomene

- Ako se ikona ne prikaže na zaslonu računala, kliknite na [Start] → [All Programs] → [PMB] → [PMB Help]. Također možete otvoriti "PMB Help" preko opcije [Help] u "PMB" aplikaciji.

Odabir načina kreiranja diska (na računalu)

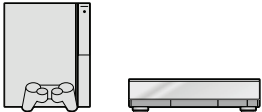
Ovdje se opisuju nekoliko načina kreiranja diska sa slikom high definition (HD) ili standard definition (STD) kvalitete iz videozapisa u high definition (HD) kvaliteti ili fotografija snimljenih na kamkorder. Odaberite način koji će odgovarati vašem uređaju za reprodukciju diska.

Uređaj za reprodukciju	Odabir načina kreiranja i vrste diska
Uređaji za reprodukciju Blu-ray diskova (Blu-ray uređaj, PlayStation®3, itd.)	<p>① Prebacivanje videozapisa i fotografija na računalo (str. 42)</p> <p>↓</p> <p>② Kreiranje Blu-ray diska* s high definition (HD) kvalitetom slike (str. 44)</p>
Uređaji za reprodukciju AVCHD formata (Sonyjev Blu-ray uređaj, PlayStation®3 itd.)	Kreiranje diska jednim dodiranjem (One Touch Disc Burn) (str. 41)
	<p>① Prebacivanje videozapisa i fotografija na računalo (str. 42)</p> <p>↓</p> <p>② Kreiranje diska AVCHD formata s high definition (HD) kvalitetom slike (str. 43)</p>
Obični uređaji za reprodukciju DVD-a (DVD uređaj, računalo koje može reproducirati DVD, itd.)	<p>① Prebacivanje videozapisa i fotografija na računalo (str. 42)</p> <p>↓</p> <p>② Kreiranje diska sa standard definition (STD) kvalitetom slike (str. 44)</p>
	

* Za kreiranje Blu-ray diska instalirajte BD Add-on Software za "PMB" (str. 44).

Značajke svake vrste diska

 Uporaba Blu-ray diska omogućuje snimanje videozapisa sa slikom high definition (HD) kvalitete dužih od DVD diskova.

 Videozapisi sa slikom high definition (HD) kvalitete mogu se snimiti na DVD medij kao što je DVD-R disk, i kreira se disk s high definition (HD) kvalitetom slike. Disk s high definition (HD) kvalitetom slike možete reproducirati na uređajima za reprodukciju AVCHD formata, primjerice na Sony Blu-ray uređaju i PlayStation®3. Takav disk ne možete reproducirati na običnom DVD uređaju.

 Videozapisi sa slikom standard definition (STD) kvalitete koji su nastali konverzijom iz videozapisa sa slikom high definition (HD) kvalitete mogu se snimiti na DVD medij kao što je DVD-R disk, i kreira se disk sa standardnom (STD) kvalitetom slike.

Diskovi koje možete koristiti sa softverom "PMB"

Sa softverom "PMB" možete koristiti sljedeće vrste diskova promjera 12 cm. Za Blu-ray disk pogledajte str. 44.

Vrsta diska	Značajke
DVD-R/DVD+R/DVD+R DL	Bez mogućnosti ponovnog snimanja
DVD-RW/DVD+RW	Moguće ponovno snimanje

Napomene

- Uvijek ažurirajte svoj PlayStation®3 najnovijom verzijom sistemskog softvera za PlayStation®3.
- PlayStation®3 možda nije dostupan u nekim državama/regijama.

Kreiranje diska jednim dodirrom

(One Touch Disc Burn)

Videozapisi i fotografije snimljeni na računalo koji još nisu pohranjeni pomoću funkcije One Touch Disc Burn mogu se automatski snimiti na disk. Videozapisi i fotografije se snimaju na disk s kvalitetom slike u kojoj su snimljeni.

⚡ Napomene

- AVCHD disk će sačinjavati videozapisi sa slikom high definition (HD) kvalitete (standardna postavka).
- AVCHD disk ne možete kreirati iz videozapisa snimljenih u načinu [HD FX] iz [REC MODE].
- Blu-ray disk ne možete kreirati funkcijom One Touch Disc Burn.
- Za kreiranje diska sa standard definition (STD) kvalitetom slike iz videozapisa s high definition (HD) kvalitetom slike, najprije prebacite videozapise na računalo (str. 42) i zatim kreirajte disk sa standard definition (STD) kvalitetom slike (str. 44).
- Prethodno instalirajte "PMB" (str. 36), ali nemojte pokretati "PMB".
- Za ovaj način rada spojite kamkorder na mrežno napajanje pomoću priloženog mrežnog adaptera (str. 14).
- Pomoću One Touch Disc Burn na kamkorderu možete snimati videozapise i fotografije samo iz ugrađenog medija za snimanje.

1 Uključite računalo i stavite prazan disk u DVD pogon.

- Pogledajte str. 40 za popis vrsta diskova koje možete upotrebljavati.
- Ako se pokrene neki drugi softver uz "PMB", zatvorite ga.

2 Uključite kamkorder i zatim spojite kamkorder s računalom pomoću priloženog USB kabela.

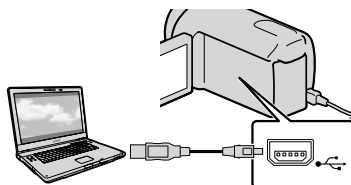

3 Pritisnite (DISC BURN).

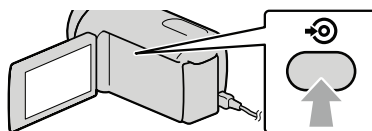

4 Slijedite upute na zaslonu računala.

⚡ Napomena

- Videozapisi i fotografije se ne snimaju na računalo kod uporabe funkcije One Touch Disc Burn.

Prebacivanje videozapisa i fotografija na računalo

Videozapise i fotografije snimljene na kamkorder možete prenijeti na računalo. Prethodno uključite računalo.

⚡ Napomena

- Za ovaj način rada spojite kamkorder na mrežno napajanje pomoću priloženog mrežnog adaptera (str. 14).

1 Uključite kamkorder i zatim spojite kamkorder s računalom pomoću priloženog USB kabela.

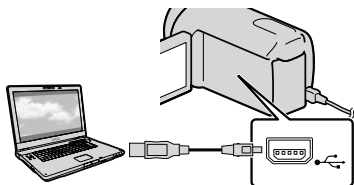

Na kamkorderu se prikazuje izbornik [USB SELECT].

2 Na zaslonu kamkordera dodirnite medij za snimanje koji sadržava snimke koje želite pohraniti.

[📷 USB CONNECT]: Ugrađena memorija

[📀 USB CONNECT]: Ugrađen tvrdi disk

[💳 USB CONNECT]: Memorijska kartica

- Prikazani mediji za snimanje razlikuju se ovisno o modelu.
- Ako se izbornik [USB SELECT] ne prikaže, dodirnite **MENU** (MENU) → [Show others] → [USB CONNECT] (u kategoriji [📷 OTHERS]).

Na zaslonu računala se prikazuje izbornik [Import].

3 Kliknite na [Import].

- Za detalje pogledajte "PMB Help" (str. 38).

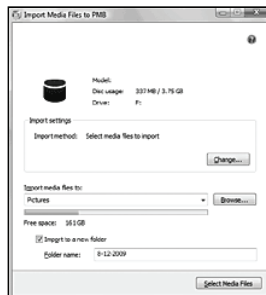

Videozapisi i fotografije se prebacuju na računalo.

Kad je postupak završen, prikazuje se "PMB" zaslon.

💡 Savjet

- Možete prebaciti videozapise s kvalitetom slike HD (high definition) s računala na kamkorder. Za detalje pogledajte "PMB Help" (str. 38).

Kreiranje AVCHD diska

Možete kreirati AVCHD disk spajanjem videozapisa u high definition (HD) kvaliteti prenesenih na računalo (str. 42)

U ovom odjeljku je objašnjen postupak snimanja videozapisa s high definition (HD) kvalitetom slike na DVD disk.

1 Uključite računalo i stavite prazan disk u DVD pogon.

- Pogledajte str. 39 za popis vrsta diskova koje možete upotrebljavati.
- Ako se pokrene neki drugi softver uz "PMB", zatvorite ga.

2 Pokrenite "PMB" (str. 38).

3 Kliknite na [Calendar] ili [Index] na lijevoj strani prozora te odaberite datum ili mapu i zatim odaberite videozapise s high definition (HD) kvalitetom slike.

- Videozapisi s high definition (HD) kvalitetom slike imaju oznaku **HD**.
- Na disk ne možete pohraniti fotografije.
- Za odabir više videozapisa, držite pritisnutu tipku Ctrl i kliknite na sličice.

4 Na vrhu prozora kliknite na  → [Create AVCHD Format Discs (HD)].



Prikazuje se prozor za odabir videozapisa.

- Za dodavanje videozapisa prethodno odabranima, odaberite videozapise u glavnom prozoru te ih povucite i pustite u prozor za odabir videozapisa.

5 Slijedite upute na zaslonu za kreiranje diska.

- Snimanje diska može potrajati dulje vrijeme.

Reprodukcija AVCHD diska na računalu

AVCHD diskove možete reproducirati u aplikaciji "Player for AVCHD" koja se instalira sa softverom "PMB".

Za otvaranje aplikacije "Player for AVCHD" kliknite na [Start] → [All Programs] → [PMB] → [PMB Launcher] → [View] → [Player for AVCHD].

O postupku uporabe pogledajte pomoć za "Player for AVCHD".

- Ovisno o konfiguraciji računala, videozapisi se možda neće reproducirati bez prekida.

Kreiranje Blu-ray diska

Možete kreirati Blu-ray disk s videozapisom high definition (HD) kvalitete koji ste prethodno prebacili na računalo (str. 42)

Za kreiranje Blu-ray diska instalirajte BD Add-on Software za "PMB". Kliknite na [BD Add-on Software] u instalacijskom izborniku softvera "PMB" i instalirajte taj plug-in prema uputama na zaslону.

- Pri instalaciji aplikacije [BD Add-on Software] spojite računalo na internet.



Stavite prazni Blu-ray disk u uležnicu i kliknite na  → [Create Blu-ray Disc (HD)] u koraku 4 odjeljka "Kreiranje AVCHD diska" (str. 43). Ostali postupci su isti kao za kreiranje AVCHD diska.

- Vaše računalo treba podržavati kreiranje Blu-ray diskova.
- Za kreiranje Blu-ray diskova raspoloživi su mediji BD-R (bez mogućnosti ponovnog snimanja) i BD-RE (s mogućnošću ponovnog snimanja). Nakon kreiranja diska nije moguće dodavati sadržaje ni na jednu od navedenih vrsta.

Kreiranje diska sa standard definition (STD) kvalitetom slike koji se mogu reproducirati na običnim DVD uređajima

Disk sa slikom standard definition (STD) kvalitete možete kreirati tako da odaberete videozapise koje ste prethodno prebacili na računalo (str. 42).

⚡ Napomena

- Kao izvor možete odabrati videozapise s high definition (HD) kvalitetom slike. Međutim, kvaliteta slike se mijenja iz high definition (HD) u standard definition (STD). Mijenjanje kvalitete slike videozapisa će trajati duže od samog snimanja videozapisa.

1 Uključite računalo i stavite prazan disk u DVD pogon.

- Pogledajte str. 39 za popis vrsta diskova koje možete upotrebljavati.
- Ako se pokrene neki drugi softver uz "PMB", zatvorite ga.

2 Pokrenite "PMB" (str. 38).

3 Kliknite na [Calendar] ili [Index] na lijevoj strani prozora te odaberite datum ili mapu i zatim videozapise.

- Videozapisi s high definition (HD) kvalitetom slike imaju oznaku **HD**.
- Za odabir više videozapisa, držite pritisnutom tipku Ctrl i kliknite na sličice.

4 Na vrhu prozora kliknite na → [Create DVD-Video Format Discs (STD)].

Prikazuje se prozor za odabir videozapisa.

- Za dodavanje videozapisa prethodno odabranima, odaberite videozapise u glavnom prozoru te ih povucite i pustite u prozor za odabir videozapisa.



5 Slijedite upute na zaslonu za kreiranje diska.

- Snimanje diska može potrajati dulje vrijeme.

Kopiranje diska

Snimljeni disk možete kopirati pomoću funkcije "Video Disc Copier".

Kliknite na [Start] → [All Programs] → [PMB] → [PMB Launcher] → [Disc Creation] → [Video Disc Copier] za pokretanje softvera. Pogledajte "Video Disc Copier" za pomoć o postupku uporabe.

- Videozapise s high definition (HD) kvalitetom slike možete kopirati uz konverziju u standard definition (STD) kvalitetu.
- Ne možete kopirati Blu-ray disk.

Editiranje videozapisa

Možete izrezati samo željeni dio videozapisa i pohraniti ga kao zasebnu datoteku. Dvaput kliknite na videozapis koji ćete editirati u "PMB"-u i zatim kliknite na [Show Edit Palette] na desnoj strani zaslona → [Trim Video] ili odaberite izbornik [Manipulate] → [Edit] → [Trim Video]. Za detalje pogledajte "PMB Help" (str. 38).

Snimanje fotografija iz videozapisa

Možete snimiti sliku iz videozapisa kao fotografsku datoteku.

Dvaput kliknite na videozapis koji ćete editirati u "PMB"-u i zatim kliknite na [Show Edit Palette] na desnoj strani zaslona → [Save Frame]. Za detalje pogledajte "PMB Help" (str. 38).



Pohranjivanje snimaka na vanjski medij

(DIRECT COPY)

Videozapise i fotografije možete pohraniti na vanjski medij (USB memorijski uređaj), primjerice na vanjski tvrdi disk. Snimke možete reproducirati na kamkorderu ili drugom uređaju za reprodukciju.

⚡ Napomene

- Za taj postupak potreban vam je adapterski USB kabel VMC-UAM1 (opcija).
- Adapterski USB kabel VMC-UAM1 možda nije dostupan u nekim državama/regijama.
- Sljedeće uređaje ne možete koristiti kao vanjski medij.
 - medij kapaciteta preko 2 TB
 - običan CD ili DVD uređaj
 - medij spojen preko USB huba
 - medij s ugrađenim USB hubom
 - čitač kartica
- Možda nećete moći koristiti vanjski medij s funkcijom kodiranja.
- Ovaj kamkorder koristi FAT sustav datoteka. Ako je vanjski medij formatiran u NTFS sustavu datoteka i sl., formatirajte ga pomoću kamkordera prije uporabe. Kad spojite vanjski medij na kamkorder, prikazuje se izbornik za formatiranje.
- Nije zajamčeno funkcioniranje sa svim uređajima koji zadovoljavaju navedene zahtjeve.
- Spojite kamkorder na mrežno napajanje pomoću priloženog mrežnog adaptera (str. 14).
- Pogledajte upute za uporabu isporučene s vanjskim medijem.
- Za detalje o raspoloživim vanjskim medijima posjetite Sonyjevu internetsku stranicu za svoju državu/regiju.

- 1 Spojite mrežni adapter i kabel napajanja na DC IN priključnicu kamkordera te u zidnu utičnicu.

- 2 Ako vanjski medij ima kabel napajanja, spojite ga u zidnu utičnicu.

- 3 Spojite adapterski USB kabel na vanjski medij.

- 4 Spojite adapterski USB kabel na priključnicu ψ (USB) na kamkorderu.

Kad se pri pojavi prikaz [Create a new Image Database File.], dodirnite [YES].

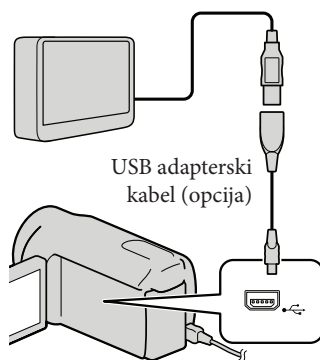

- 5 Dodirnite [Copy] na zaslonu kamkordera.

S medija za snimanje ugrađenog u kamkorder možete pohraniti videozapise i fotografije koji još nisu pohranjeni na vanjski medij.

- Taj izbornik će se prikazivati samo ako ima novih snimaka.

6 Nakon završetka postupka, dodirnite **OK** na zaslonu kamkordera.

⚡ Napomene

- Broj snimaka koje možete pohraniti na vanjski medij. Međutim, čak i kad na vanjskom mediju ima mjesta, ne možete snimiti više od sljedećeg broja snimaka.

Videozapisi s high definition (HD) kvalitetom slike: Maks. 3999

Videozapisi sa standard definition (STD) kvalitetom slike: 9,999

Fotografije: 9999 snimaka × 899 mape

Broj snimaka može biti manji ovisno o vrsti snimaka.

Pri spajanju vanjskog medija

Snimke pohranjene na vanjski medij prikazuju se na LCD zaslonu. Tipke za prikaz videozapisa i fotografija u izborniku VISUAL INDEX mijenjaju se kao na sljedećoj slici.

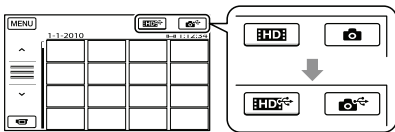

Možete podešavati postavke za vanjski medij, primjerice brisati snimke. Dodirnite karticu **MENU** (MENU) → [Show others] u izborniku VISUAL INDEX.

Za pohranu željenih videozapisa i fotografija

⚡ Napomena

- Fotografije s memorijske kartice ne možete pretraživati ili kopirati prema datumu snimanja.

- ① Dodirnite [Play without copying.] u koraku 5 gore.
Prikazuje se izbornik VISUAL INDEX za vanjski medij.
- ② Dodirnite **MENU** (MENU) → [Show others] → [MOVIE DUB] (pri odabiru videozapisa)/[PHOTO COPY] (pri odabiru fotografija).
- ③ Slijedite upute na zaslonu za odabir medije za snimanje i načina odabira snimaka.
- ④ Odaberete li [DUB by select], dodirnite snimku koju želite pohraniti.
Prikazuje se ✓.
 - Odaberete li [DUB by date], tipkama **↑** / **↓** odaberite datum snimaka koje želite presnimati i zatim dodirnite **OK** te idite na korak ⑤.

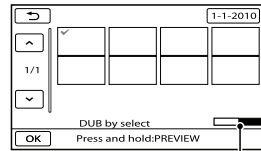

Preostali kapacitet vanjskog medija

- Pritisnite i zadržite snimku na LCD zaslonu kako biste je potvrdili. Dodirnite **↶** za povratak na prethodni zaslon.
- Ako dodirnete datum možete pretraživati snimke prema datumu.

- ⑤ Dodirnite **OK** → [YES] → **OK** na zaslonu kamkordera.

Za reprodukciju snimaka s vanjskog medija na kamkorderu

- ① Dodirnite [Play without copying.] u koraku 5 gore.
Prikazuje se izbornik VISUAL INDEX za vanjski medij.

② Reproducirajte snimku (str. 27)

- Snimke možete također pogledati na TV-u spojenom na kamkorder (str. 30).
- Videozapise sa slikom high definition (HD) kvalitete možete reproducirati na računalu koristeći [Player for AVCHD]. Otvorite [Player for AVCHD] (str. 43) i u [Settings] odaberite pogon na koji je spojen vanjski medij.

⚡ Napomene

- Indeksni prikaz datuma i karte (HDR-CX550VE/ XR550VE) fotografija ne može se prikazati.
- Ako vaš kamkorder ne prepoznaje vanjski medij, pokušajte primijeniti sljedeće postupke.
 - Ponovno spojite adapterski USB kabel na računalo
 - Ako vanjski medij ima kabel napajanja, spojite ga u zidnu utičnicu.

Za prekid veze s vanjskim medijem

- ① Dodirnite  u izborniku VISUAL INDEX za vanjski medij.
- ② Odspojite adapterski USB kabel.

Kreiranje diska pomoću DVD snimača ili rekordera

Odabir načina kreiranja diska

Ovdje se opisuje nekoliko načina kreiranja AVCHD diska ili diska sa slikom standard definition (SD) kvalitete iz videozapisa u high definition (HD) kvaliteti ili fotografija snimljenih na kamkorder. Odaberite način koji će odgovarati vašem uređaju za reprodukciju diska.

⚡ Napomene

- Za kreiranje diska pripremite DVD disk, npr. DVD-R.
- Za kreiranje Blu-ray diska pogledajte str. 44.
- Za pohranu snimaka na vanjski medij pogledajte str. 46.

Uređaj koji podržava format AVCHD

Uređaj za reprodukciju

- Sony Blu-ray uređaj
- PlayStation®3 i sl.

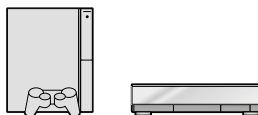

Uređaj za snimanje diska

- DVD snimač, DVDDirect Express (str. 49)
- DVD snimač i sl. koji nije DVDDirect Express (str. 52)

Vrsta diska

- AVCHD disk (s high definition (HD) kvalitetom slike)



Običan DVD uređaj

Uređaj za reprodukciju

- DVD uređaj
- Računalo koje može reproducirati DVD-ove i sl.

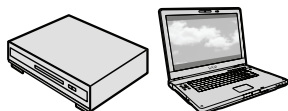

Uređaj za snimanje diska

- DVD snimač, DVDirect Express (str. 49)
- DVD snimač koji nije DVDirect Express (str. 52)
- Rekorder i sl. (str. 53)

Vrsta diska

- Diskovi sa standard definition (STD) kvaliteto-
tom slike



⚡ Napomene

- Uvijek ažurirajte svoj PlayStation®3 najnovijom verzijom sistemskog softvera za PlayStation®3.
- PlayStation®3 možda nije dostupan u nekim državama/regijama.
- Obrišite demo videozapis tijekom presnimavanja ili izrade diskova. Ako se ne obriše, kamkorder možda neće ispravno raditi. Imajte na umu da ne možete obnoviti demo videozapis nakon što ga obrišete.
- AVCHD disk može se reproducirati samo na uređajima kompatibilnim s AVCHD formatom.
- AVCHD disk ne smije se koristiti u DVD uređajima/rekorderima. Budući da DVD uređaji/rekorderi ne podržavaju AVCHD format, možda nećete moći izvaditi disk iz njih.
- AVCHD disk ne možete kreirati iz videozapisa snimljenog u načinu [HD FX] iz [REC MODE]. Videozapis snimljen u načinu [HD FX] pohranite na Blu-ray diskove ili vanjske uređaje za pohranu (str. 46).

Kreiranje diska pomoću namjenskog DVD snimača, DVDirect Express

Pomoću namjenskog DVD snimača, DVDirect Express (opcija), možete kreirati disk i reproducirati snimke s kreiranog diska. Također pogledajte upute za uporabu DVD snimača.

⚡ Napomene

- Za ovaj način rada spojite kamkorder na mrežno napajanje pomoću priloženog mrežnog adaptera (str. 14).
- Mogu se upotrebljavati samo nekorišteni diskovi sljedeće vrste:
 - 12 cm DVD-R
 - 12 cm DVD+R
- Uređaj ne podržava dvoslojne diskove.
- U ovom odlomku se DVDirect Express naziva "DVD snimač".

1 Spojite mrežni adapter i kabel napajanja na DC IN priključnicu kamkordera te u zidnu utičnicu (str. 14).

2 Uključite kamkorder i spojite DVD snimač na Ψ (USB) priključnicu kamkordera pomoću USB kabela iz DVD snimača.

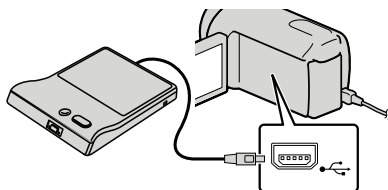

3 Umetnite nesnimljeni disk u DVD snimač i zatvorite uložnicu.

Na zaslonu kamkordera se prikazuje [DISC BURN].

4 Pritisnite  (DISC BURN) na DVD snimaču.

Na disk će se snimiti videozapisi iz ugrađenog medija za snimanje koji još nisu snimljeni na diskove.

- Ako postoje videozapisi s high definition (HD) i standard definition (STD) kvalitetom slike koji još nisu pohranjeni, snimit će se na zasebne diskove u skladu s kvalitetom slike.
-

5 Ponovite korake 3 i 4 ako ukupna veličina videozapisa koje mislite presnimiti premašuje kapacitet diska.

6 Dodirnite  → [END] → [EJECT DISC] na zaslonu kamkordera.

Uklonite disk po dovršetku postupka.

7 Dodirnite  i zatim odspojite USB kabel.

Osobno oblikovanje diska uz DISC BURN OPERATION

Izvedite sljedeći postupak u sljedećim slučajevima:

- Kod presnimavanja željene snimke
- Kod snimanja više kopija istog diska
- Kod konverzije high definition (HD) videozapisa u standard definition (STD) i kreiranja diska
- Kod presnimavanja snimaka s memorijske kartice

① Dodirnite [DISC BURN OPTION] u koraku 4.

② Odaberite medij za snimanje koji sadrži videozapise koje želite presnimiti. Odaberete li videozapise s high definition (HD) kvalitetom slike, na LCD zaslonu se prikazuje izbornik za odabir kvalitete slike diska koji želite snimiti. Odaberite željenu kvalitetu slike i dodirnite .

- Kvaliteta slike na disku ovisi o vremenu snimanja odabranih videozapisa kod kreiranja diska konverzijom iz high definition (HD) kvalitete u standard definition (STD) kvalitetu.

③ Dodirnite videozapis kojeg želite snimiti na disk.

Prikazuje se .

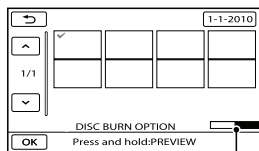

Preostali kapacitet diska

- Pritisnite i zadržite snimku na LCD zaslonu kako biste je potvrdili. Dodirnite  za povratak na prethodni zaslon.
- Ako dodirnete datum možete pretraživati snimke prema datumu.

- ④ Dodirnite **OK** → [YES] na zaslonu kamkordera.
 - Za kreiranje sljedećeg diska jednakog sadržaja, umetnite novi disk i dodirnite [CREATE SAME DISC].
- ⑤ Nakon završetka postupka, dodirnite [EXIT] → [END] na zaslonu kamkordera.
- ⑥ Odspojite USB kabel iz računala.

⚡ Napomene

- Za vrijeme snimanja diska nemojte učiniti nešto od sljedećeg.
 - Isključivati kamkorder
 - Odspajati USB kabel ili mrežni adapter
 - Izlagati kamkorder mehaničkim udarcima ili vibracijama
 - Vaditi memorijsku karticu iz kamkordera
- Reproducirajte snimljeni disk kako biste provjerili radi li pravilno prije nego što obrišete videozapise iz kamkordera.
- Ako se na zaslonu prikaže [Failed.] ili [DISC BURN failed.], umetnite novi disk u DVD snimač te ponovno pokrenite DISC BURN.

💡 Savjeti

- Ako ukupna veličina videozapisa koje želite snimiti pomoću funkcije DISC BURN premašuje kapacitet diska, snimanje diska se prekida kad se prekorači kapacitet. Posljednji videozapis na disku može biti odrezan.
- Vrijeme snimanja videozapisa na disk je ograničeno na približno 20 do 60 minuta. Ovisno o modu snimanja i broju scena, možda će trebati više vremena. Također, ako se high definition (HD) slika konvertira u standard definition (STD) kvalitetu slike, konverzija traje dulje od samog snimanja.

Reprodukcija diska na DVD snimaču

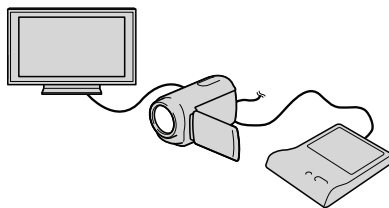

- ① Spojite mrežni adapter i kabel napajanja na DC IN priključnicu kamkordera te u zidnu utičnicu (str. 14).
- ② Uključite kamkorder i spojite DVD snimač na Ψ (USB) priključnicu kamkordera pomoću USB kabela iz DVD snimača.
 - Videozapise možete reproducirati na TV zaslonu spajanjem kamkordera s TV prijemnikom (str. 30).
- ③ Umetnite snimljeni disk u DVD snimač. Videozapisi s diska se prikazuju kao VISUAL INDEX na zaslonu kamkordera.
- ④ Pritisnite tipku za reprodukciju na DVD snimaču.
 - Rukovanje je također moguće preko zaslona kamkordera.
- ⑤ Dodirnite [END] → [EJECT DISC] na zaslonu kamkordera i izvadite disk nakon završetka postupka.
- ⑥ Dodirnite **OK** i odspojite USB kabel.

Reprodukcija diska na običnom DVD uređaju

Odaberite standardnu (STD) kvalitetu slike u izborniku kako biste odabrali kvalitetu slike za disk kreiran u koraku 2 iz dijela "Osobno oblikovanje diska uz DISC BURN OPERATION".

Savjet

- Ako diskove snimljene uz standard definition (SD) kvalitetu slike ne možete reproducirati ni na kojem DVD uređaju, spojite kamkorder na DVD snimač i pokušajte reprodukciju.

Kreiranje diska s high definition (HD) kvalitetom slike pomoću DVD snimača osim uporabom DVDirect Express

USB kabelom spojite kamkorder s uređajem za snimanje diska koji je kompatibilan s HD (high definition) kvalitetom slike videozapisa, kao što je Sony DVD snimač. Također pogledajte upute za uporabu uređaja s kojima spajate kamkorder.

Napomene

- Za ovaj način rada spojite kamkorder na mrežno napajanje pomoću priloženog mrežnog adaptera (str. 14).
- Sony DVD snimač možda nije dostupan u nekim državama/regijama.

1 Spojite mrežni adapter i kabel napajanja na DC IN priključnicu kamkordera te u zidnu utičnicu (str. 14).

2 Uključite kamkorder i spojite DVD snimač na Ψ (USB) priključnicu kamkordera pomoću USB kabela (priložen).

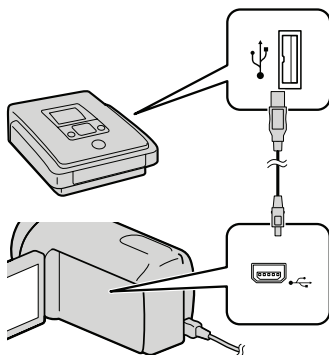

Na kamkorderu se prikazuje izbornik [USB SELECT].

- Ako se izbornik [USB SELECT] ne prikaže, dodirnite **MENU** (MENU) → [Show others] → [USB CONNECT] (u kategoriji  [OTHERS]).

3 Na zaslonu kamkordera dodirnite medij za snimanje koji sadržava snimke.

[ USB CONNECT]: Ugrađena memorija

[ USB CONNECT]: Ugrađen tvrdi disk

[ USB CONNECT]: Memorijska kartica

- Prikazani mediji za snimanje razlikuju se ovisno o modelu.

4 Snimite videozapise pomoću spojenog uređaja.

- Također pogledajte upute za uporabu uređaja s kojima spajate kamkorder.

5 Nakon završetka postupka, dodirnite [END] → [YES] na zaslonu kamkordera.

6 Odspojite USB kabel.

Kreiranje diska sa standard definition (STD) kvalitetom slike pomoću rekordera i sl.

Možete presnimati snimke koje se reproduciraju na kamkorderu na disk ili videokasetu spajanjem kamkordera na rekorder za snimanje diskova, Sony DVD snimača koji nije DVDirect Express i sl. preko A/V spojnog kabela. Spojite uređaje na način **1** ili **2**. Također pogledajte upute za uporabu uređaja s kojima spajate kamkorder.

⚡ Napomene

- Za ovaj način rada spojite kamkorder na mrežno napajanje pomoću priloženog mrežnog adaptera (str. 14).
- Sony DVD snimač možda nije dostupan u nekim državama/regijama.
- Videozapisi s high definition (HD) kvalitetom slike će se presnimavati u standard definition (STD) kvaliteti.

1 A/V spojni kabel (priložen)

Spojite A/V spojni kabel u ulaznu priključnicu na drugom uređaju.

2 A/V spojni kabel sa S VIDEO (opcija)

Kod spajanja s drugim uređajem preko S VIDEO priključnice, uporabom A/V spojnog kabela sa S VIDEO kabela (opcija), postiže se viša kvaliteta slike nego kod A/V spojnog kabela. Spojite bijeli i crveni priključak (lijevi i desno audio) i S VIDEO priključak (S VIDEO kanal) na A/V spojnom kابلu sa S VIDEO kablom. Ako spojite samo S VIDEO priključak, zvuk se neće čuti. Spajanje žutog priključka (video) nije nužno.

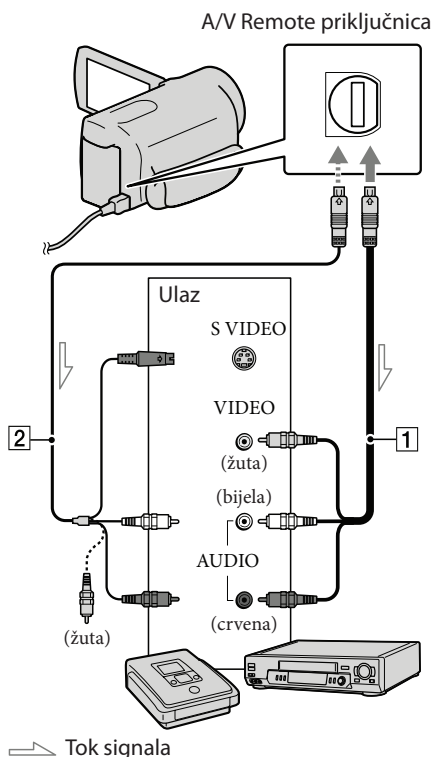

1 Umetnite medij za snimanje u uređaj za snimanje.

- Ako uređaj za snimanje ima preklopku za odabir izvora, podesite je u položaj za prijem signala.

2 Spojite kamkorder s uređajem za snimanje (snimač diskova i sl.) pomoću A/V spojnog kabela **1** (priložen) ili A/V spojnog kabela sa S VIDEO **2** (opcija).









- Spojite kamkorder na ulazne priključnice uređaja za snimanje.

3 Pokrenite reprodukciju na kamkorderu i snimanje na uređaju za snimanje.

- Detalje potražite u uputama za uporabu uređaja za snimanje.

4 Kad je presnimavanje završeno, zaustavite uređaj za snimanje i nakon toga kamkorder.

Napomene

- S obzirom da se presnimavanje vrši u analognom modu, kvaliteta slike može se smanjiti.
- Snimke ne možete presnimavati na rekordere spojene HDMI kabelom.
- Za isključivanje prikaza indikatora na zaslonu (kao što je brojač i sl.) na uređaju za prikaz slike, dodirnite **MENU** (MENU) → [Show others] → [OUTPUT SETTINGS] (u kategoriji ) [GENERAL SET]) → [DISP OUTPUT] → [LCD PANEL] (standardna postavka) → **OK** →  → **X**.
- Za snimanje datuma/vremena, koordinata (HDR-CX550VE/XR550VE) ili podataka o snimanju, dodirnite **MENU** (MENU) → [Show others] → [PLAYBACK SET] (u kategoriji ) [PLAYBACK]) → [DATA CODE] → željenu postavku → **OK** →  → **X**. Osim toga, dodirnite **MENU** (MENU) → [Show others] → [OUTPUT SETTINGS] (u kategoriji ) [GENERAL SET]) → [DISP OUTPUT] → [V-OUT/PANEL] → **OK** →  → **X**.
- Ako je format slike na uređaju za prikaz (TV i sl.) 4:3, dodirnite **MENU** (MENU) → [Show others] → [OUTPUT SETTINGS] (u kategoriji ) [GENERAL SET]) → [TV TYPE] → [4:3] → **OK** →  → **X**.

- Kad spojite mono uređaj, spojite žuti priključak A/V spojnog kabela u video ulaznu priključnicu i bijeli (lijevi kanal) ili crveni priključak (desni kanal) u audio ulaznu priključnicu uređaja.

Uporaba izbornika

Pomoću izbornika možete izvoditi korisne funkcije i mijenjati razne postavke. Dobro iskorištavanje izbornika omogućit će vam da uživate u kamkorderu.

Kamkorder ima razne opcije pod svakom od osam kategorija izbornika.

M **MANUAL SETTINGS (Opcije za prilagođavanje uvjetima snimanja)** → str. 58

SHOOTING SET (Opcije za podešavanje snimanja) → str. 58

PHOTO SETTINGS (Opcije za snimanje fotografija) → str. 59

PLAYBACK (Opcije za reprodukciju) → str. 59

EDIT (Opcije za editiranje) → str. 59

OTHERS (Opcije za ostale postavke) → str. 60

MANAGE MEDIA (Opcije medija za snimanje) → str. 60

GENERAL SET (Ostale opcije za podešavanje) → str. 61

• Opcije izbornika su detaljnije opisane u priručniku "Handycam" Handbook.

Upravljanje izbornicima

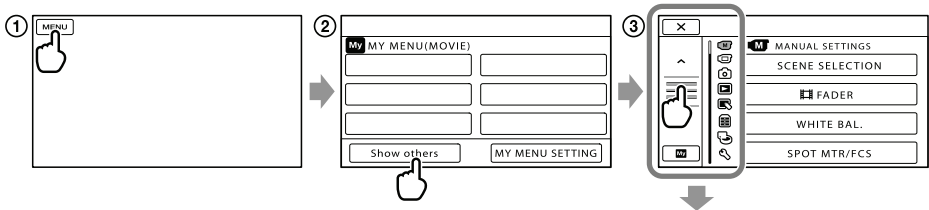

⏪ / ⏩: Lista izbornika pomiče se od kategorije do kategorije.
⏴ / ⏵: Lista izbornika pomiče se za 4 opcije odjednom.

- Možete dodirnuti tipke i povlačiti prikaz na zaslonu za listanje izbornika.
- Ikona odabrane kategorije prikazana je u narančastoj boji.
- U izbornik MY MENU možete se vratiti dodirivanjem na **My**.

① Dodirnite **MENU**.

② Dodirnite [Show others] u izborniku MY MENU.

• Detalje o izborniku MY MENU potražite na sljedećoj stranici.

③ Za promjenu prikaza dodirnite središnji dio lijeve strane zaslona.

④ Dodirnite opciju izbornika koju želite promijeniti.

⑤ Nakon podešavanja, dodirnite **OK**.

Za dovršetak podešavanja izbornika dodirnite **X**.

Za povratak na prethodni izbornik, dodirnite **↶**.

• Ovisno o opciji izbornika, možda se neće prikazivati **OK**.

⚡ Napomene

- Ovisno o uvjetima snimanja ili reprodukcije, neke opcije izbornika možda se neće moći podesiti.
- Opcije ili postavke označene sivo nisu dostupne.

💡 Savjet

- Ovisno o opciji izbornika koja se mijenja, kamkorder prebacuje između moda reprodukcije i moda snimanja (videozapis/fotografija).

Uporaba MY MENU

Opcije izbornika možete koristiti jednostavnije tako da registrirate u MY MENU one koje najčešće koristite. U svaku od kategorija u MY MENU (MOVIE, PHOTO i PLAYBACK) možete registrirati 6 opcija izbornika.

Primjer: brisanje [SPOT MTR/FCS] i registriranje [FADER]

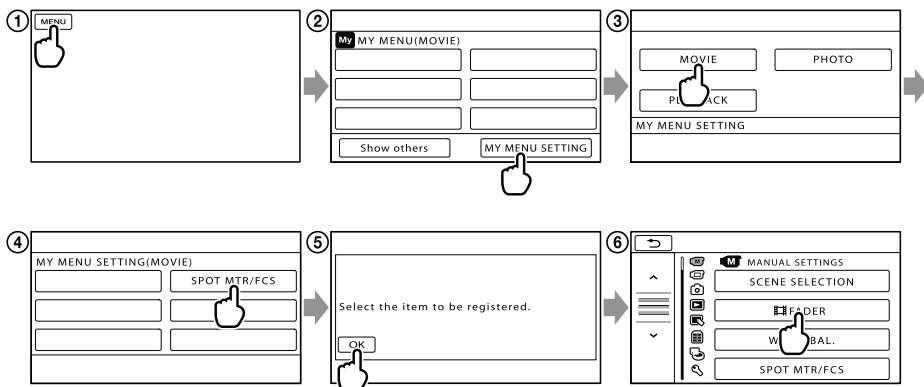



- 1 Dodirnite **MENU** (MENU).
- 2 Dodirnite **[MY MENU SETTING]**.
- 3 Dodirnite **[MOVIE]**.
- 4 Dodirnite **[SPOT MTR/FCS]**.
- 5 Dodirnite **OK**.
- 6 Dodirnite **[FADER]** (u kategoriji **[M]** **[MANUAL SETTINGS]**).
- 7 Kad se prikazuje MY MENU, dodirnite **X**.

Ponovite iste korake kako biste registrirali opcije izbornika u MY MENU i uživajte u korištenju svog Handycama.



💡 Savjet

- Kad je spojen vanjski uređaj za pohranu, prikazuje se poseban MY MENU.

Uporaba izbornika OPTION

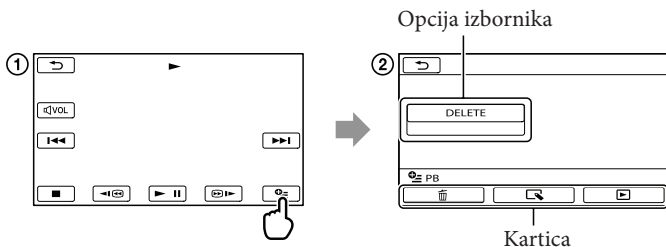
Izbornik OPTION prikazuje se poput pop-up izbornika koji se pojavljuju kad kliknete na desnu tipku miša na računalo. Kad se u donjem desnom uglu zaslona prikazuje , možete koristiti izbornik OPTION. Dodirnite  i prikazat će se opcije izbornika koje se mogu promijeniti u određenom kontekstu.



- ① Dodirnite  (OPTION).
- ② Dodirnite željenu karticu → opciju čiju postavku želite podesiti.
- ③ Nakon završetka podešavanja, dodirnite .

Napomene





- Opcije ili postavke označene sivo nisu dostupne.
- Ako se željena opcija ne vidi na zaslonu, dodirnite drugu karticu. (Kartice se možda neće prikazati.)
- Kartice i opcije koje se prikazuju na zaslonu ovise o statusu snimanja/reprodukcije kamkordera u dotičnom trenutku.



Liste izbornika

Kategorija (MANUAL SETTINGS)



- SCENE SELECTION Odabir odgovarajuće postavke snimanja u skladu s vrstom scene, kao što je snimanje noću ili na plaži.
-  FADER Zatamnivanje ili odtamnivanje scene.
- WHITE BAL Podešava ravnotežu boje u skladu sa svjetlinom okruženja u kojem se snima.
- SPOT MTR/FCS Podešavanje svjetline i oštrote odabranog objekta istovremeno.
- SPOT METER Podešavanje svjetline slike prema objektu kojeg se dodirne na zaslonu.
- SPOT FOCUS Izoštavanje objekta kojeg se dodirne na zaslonu.
- EXPOSURE Podešavanje svjetline videozapisa i fotografija.
- FOCUS Ručno izoštravanje.
- TELE MACRO Snimanje izoštrenog objekta i neoštre pozadine.
- AE SHIFT Podešava ekspoziciju.
- WB SHIFT Ručno podešava ravnotežu bjeline.
- GOLF SHOT Dijeli dvije sekunde brzog pokreta u sličice koje se zatim snimaju kao videozapis i fotografije.
- SMTH SLW REC Usporeno snima objekte koji se brzo kreću.

Kategorija (SHOOTING SET)







-   SET Podešavanje kvalitete za snimanje, reprodukciju ili editiranje videozapisa.
-  REC MODE Podešavanje moda snimanja videozapisa. Kod snimanja objekata koji se brzo kreću preporučuje se visoka kvaliteta slike.
- GUIDEFAME Prikaz okvira koji olakšava vodoravno ili okomito poravnavanje objekta.
-  STEADYSHOT Podešavanje funkcije SteadyShot pri snimanju videozapisa.
- CONVERSION LENS Odabir vrste pričvršćenog konverzijskog objektiva (opcija). Optimiziranje funkcije SteadyShot i izoštravanje u skladu s pričvršćenim objektivom.
- LOW LUX Snimanje sjajnih slika u boji na tamnim mjestima.
- FACE DETECTION Automatsko podešavanje kvalitete slike kod prepoznavanja lica.
- PRIORITY SETTING Odabire osobu na kojoj je prioritet kod prepoznavanja lica i funkciju smile shutter.
- SMILE DETECTION Automatsko snimanje kad se prepozna osmijeh.
- SMILE SENSITIVITY Podešava osjetljivost funkcije smile shutter kod prepoznavanja osmijeha.
- AUDIO REC SET
- BLT-IN ZOOM MIC Snima videozapise uz živopisan zvuk u skladu s položajem zuma.
- MICREF LEVEL Podešavanje glasnoće mikrofona.
- AUDIO MODE Podešavanje formata za snimanje zvuka (5.1ch surround/2ch stereo).
- OTHER REC SET
-  DIGITAL ZOOM Odabir maksimalne razine zuma za digitalno zumiranje nakon prelaska razine optičkog zuma.
- AUTO BACK LIGHT Automatsko podešavanje ekspozicije kod objekata osvijetljenih straga.
- DIAL SETTING Dodjeljuje funkciju kotačiću MANUAL (str. 26).
- NIGHTSHOT LIGHT Emitira infracrveno svjetlo pri uporabi funkcije NightShot.

-  X.V.COLOR..... Snima širok raspon boja.
-  WIDE SELECT..... Odabir omjera stranica slike kod snimanja videozapisa sa standard definition (STD) kvalitetom slike.







Kategorija (PHOTO SETTINGS)

-  SELF-TIMER..... Podešavanje self-timera kad je kamkorder u modu snimanja fotografija.
-  IMAGE SIZE Podešavanje veličine fotografije.
-  STEADYSHOT Podešavanje funkcije SteadyShot pri snimanju fotografija.
- FLASH MODE..... Podešavanje načina aktivacije bljeskalice.
- FLASH LEVEL..... Podešavanje svjetline bljeskalice.
- REDEYE REDUC Sprečavanje efekta crvenih očiju pri snimanju s bljeskalicom.
- FILE NO. Podešavanje načina dodjeljivanja brojeva datotekama.

Kategorija (PLAYBACK)

- VISUAL INDEX..... Prikazuje snimke kao sličice (str. 27).
- VIEW IMAGES
 - DATE INDEX..... Omogućuje traženje željene slike po datumu.
 -  MAP*1 Prikazuje Map Index za traženje videozapisa ili fotografija prema lokaciji snimanja.
 -  FILM ROLL Prikazuje i reproducira scene u određenom intervalu.
 -  FACE..... Prikaz i reprodukcija scena s licima.
- PLAYLIST..... Prikazuje i reproducira playlistu videozapisa.
-  HIGHLIGHT Odabire skraćene snimljene scene i reproducira ih zajedno kao sažetak videozapisa uz glazbu i vizualne efekte.
-  SCENARIO Reproducira omiljeni scenarij pohranjen u Highlight Playback.
- PLAYBACK SET
 -  SET..... Podešavanje kvalitete za snimanje, reprodukciju ili editiranje videozapisa.
 - DATA CODE..... Prikaz detaljnog datuma snimanja tijekom reprodukcije.

Kategorija (EDIT)

- DELETE
 -  DELETE Brisanje videozapisa.
 -  DELETE Brisanje fotografija.
-  SCENARIO ERASE
 - ERASE Briše scenarije pohranjene u Highlight Playback.
 - ERASE ALL..... Briše sve scenarije pohranjene u Highlight Playback.
- PROTECT
 -  PROTECT..... Zaštićuje videozapise od slučajnog brisanja.
 -  PROTECT..... Zaštićuje fotografije od slučajnog brisanja.
-  DIVIDE Dijeljenje videozapisa.
- PHOTO CAPTURE Snimanje fotografije iz željene scene u videozapisu.
- MOVIE DUB
 - DUB by select Odabire videozapise i kopira ih.
 - DUB by date Presnimava sve videozapise odabranog datuma.

 DUB ALL/

 DUB ALL..... Presnimava sve videozapise iz playliste.

PHOTO COPY

COPY by select..... Odabire i kopira fotografije.

COPY by date..... Kopira sve fotografije odabranog datuma.

PLAYLIST EDIT

 ADD/ ADD Dodavanje videozapisa u playlistu.



 ADD by date/

 ADD by date..... Dodavanje videozapisa snimljenih istog datuma u playlistu.

 ERASE/ ERASE.. Brisanje videozapisa iz playliste.

 ERASE ALL/

 ERASE ALL Brisanje svih videozapisa iz playliste.

 MOVE/ MOVE.. Promjena redoslijeda videozapisa u playlisti.

(OTHERS) kategorija

 YOUR LOCATION*¹ Prikazuje trenutnu lokaciju na karti.

USB CONNECT

 USB CONNECT*² Spajanje na ugrađenu memoriju preko USB-a.

 USB CONNECT*³ Spajanje na ugrađen tvrdi disk preko USB-a.

 USB CONNECT..... Spajanje na memorijsku karticu preko USB-a.

DISC BURN..... Omogućuje pohranjivanje snimaka na diskove pritiskom tipke  (DISC BURN) (str. 41).

TV CONNECT Guide..... Predstavlja način povezivanja ovisno o vrsti spojenog TV-a (str. 30).

MUSIC TOOL

EMPTY MUSIC..... Brisanje glazbenih datoteka.

DOWNLOAD MUSIC Preuzimanje glazbenih datoteka koje se mogu reproducirati u funkciji Highlight Playback.

BATTERY INFO..... Prikaz informacija o bateriji.

(MANAGE MEDIA) kategorija

MEDIA SETTINGS

MOVIE MEDIA SET..... Odabir medija za snimanje videozapisa (str. 18).

PHOTO MEDIA SET..... Odabir medija za snimanje fotografija (str. 18).

MEDIA INFO..... Prikaz informacija o mediju za snimanje, kao što je slobodan prostor.

MEDIA FORMAT

INT. MEMORY*² Brisanje svih podataka s ugrađene memorije.

HDD*³ Brisanje svih podataka s ugrađenog tvrdog diska.

MEMORY CARD..... Brisanje svih podataka s memorijske kartice.

REPAIR IMG.DB F.

INT. MEMORY*² Popravljanje datoteke s podacima o snimkama na ugrađenoj memoriji (str. 65).

HDD*³ Popravljanje datoteke s podacima o snimkama na ugrađenom tvrdom disku (str. 65).

MEMORY CARD..... Popravljanje datoteke s podacima o snimkama na memorijskoj kartici (str. 65).

Kategorija (GENERAL SET)

SOUND/DISP SET

- VOLUME Podešavanje glasnoće zvuka pri reprodukciji (str. 29).
- BEEP Podešavanje ili isključivanje zvučnih signala funkcija kamkordera.
- LCD BRIGHT Podešavanje svjetline LCD zaslona.
- LCD BL LEVEL Podešavanje pozadinskog osvjetljenja LCD zaslona.
- LCD COLOR Podešavanje intenziteta boje LCD zaslona.
- DISPLAY SET Podešavanje trajanja prikaza ikona i indikatora na LCD zaslonu.

OUTPUT SETTINGS

- TV TYPE Konverzija signala ovisno o spojenom TV-u (str. 30).
- COMPONENT Odaberite kod spajanja kamkordera na TV s komponentnom ulaznom priključnicom (str. 31).
- HDMI RESOLUTION Odabire razlučivost izlaznog signala slike kad kamkorder spojite na TV preko HDMI kabela.
- DISP OUTPUT Podešavanje ili isključivanje prikaza podataka na zaslonu TV prijemnika.

CLOCK/ LANG

- CLOCK SET Podešavanje datuma i vremena (str. 15).
- AREA SET Podešavanje vremenske razlike bez zaustavljanja sata (str. 15).
- AUTO CLOCK ADJ*¹ Odabir hoće li kamkorder podešavati točno vrijeme automatski iz GPS signala ili ne.
- AUTO AREA ADJ*¹ Odabir hoće li kamkorder izračunavati vremensku razliku automatski putem podataka o trenutnom području iz GPS signala ili ne.
- SUMMERTIME Prelazak na ljetno računanje vremena (str. 15).
-  LANGUAGE SET Podešava jezika izbornika (str. 17).

POWER SETTINGS

- A.SHUT OFF Promjena postavke [A.SHUT OFF] (str. 14).

OTHER SETTINGS

- DEMO MODE Podešavanje ili isključivanje demo moda.
- CALIBRATION Kalibriranje zaslona osjetljivog na dodir.
- CTRL FOR HDMI Odaberite hoće li se koristiti daljinski upravljač TV-a kad je kamkorder spojen HDMI kabelom (opcija) na TV koji podržava "BRAVIA" Sync.
- DROP SENSOR*³ Uključenje ili isključenje senzora za slučaj pada.
- REC LAMP Uključenje ili isključenje REC LAMP.
- REMOTE CTRL Podešavanje ili isključivanje uporabe daljinskog upravljača.

*¹ HDR-CX550VE/XR550VE

*² HDR-CX550E/CX550VE

*³ HDR-XR550E/XR550VE

Saznajte detalje iz priručnika "Handycam" Handbook

Priručnik "Handycam" Handbook je korisnički priručnik kojeg možete čitati na zaslonu računala. "Handycam" Handbook je predviđen za čitanje ako želite saznati više o rukovanju kamkorderom.

1 Za instaliranje priručnika "Handycam" Handbook na računalo sa sustavom Windows, stavite priloženi CD-ROM disk u pogon računala.

2 Kad se prikaže prozor za instalaciju, kliknite na [Handycam Handbook].

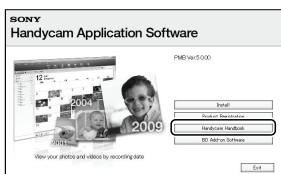

3 Odaberite željeni jezik i model kamkordera te kliknite na [Handycam Handbook (PDF)].

- Model kamkordera naveden je na donjoj strani kamkordera.

4 Kliknite na [Exit] → [Exit] i zatim izvadite CD-ROM iz računala.

Kako biste otvorili "Handycam" Handbook, dvaput kliknite na ikonu prečaca na zaslonu računala.



- Ako upotrebljavate Macintosh, otvorite mapu [Handbook] – [GB] na CD-ROM disku i zatim kopirajte [Handbook.pdf].
- Za čitanje "Handycam" Handbook priručnika potreban je Adobe Reader. Ako nije instaliran na vaše računalo, možete ga preuzeti na Adobe Systems stranici:
<http://www.adobe.com/>
- Pogledajte "PMB Help" za detalje o priloženom softveru "PMB" (str. 38).

? U slučaju problema

Nađete li na probleme pri uporabi kamkordera, postupite prema uputama iz sljedećih koraka.

① Provjerite listu (str. 63 – 65) te pregledajte kamkorder.

② Odspojite izvor napajanja, ponovno ga spojite nakon otprilike 1 minute i uključite kamkorder.

③ Pritisnite RESET (str. 74) šiljatim predmetom i uključite kamkorder. Ako pritisnete RESET, resetirat će se sve postavke, uključujući točno vrijeme.

④ Obratite se Sony prodavatelju ili ovlaštenom Sony servisu.

- Možda će trebati formatirati ili zamijeniti trenutni medij za snimanje ugrađen u kamkorder, ovisno o vrsti problema. Ako se to dogodi, podaci snimljeni na ugrađeni medij za snimanje će se izbrisati. Obavezno presnimite podatke iz ugrađenog medija za snimanje na drugi medij (napravite sigurnosnu kopiju) prije slanja kamkordera na popravak. Proizvođač neće nadoknaditi bilo kakav gubitak podataka iz ugrađenog medija za snimanje.
- Tijekom popravka serviseri će možda provjeriti minimalan sadržaj podataka pohranjenih u ugrađeni medij za snimanje kako bi istražili problem. Ipak, Sony predstavnik neće kopirati niti zadržati vaše podatke.
- Pogledajte priručnik "Handycam" Handbook (str. 62) za detalje o simptomima kamkordera i "PMB Help" (str. 38) o načinu spajanja kamkordera s računalom.

Napajanje se ne uključuje.

- Učvrstite napunjenu bateriju na kamkorder (str. 12).
- Spojite utikač mrežnog adaptera na zidnu utičnicu (str. 14).

Kamkorder ne radi čak ni dok je napajanje uključeno.

- Potrebno je nekoliko sekundi kako bi kamkorder bio spreman za snimanje. Pojava nije kvar.
- Odspojite mrežni adapter iz zidne utičnice ili skinite bateriju te ih ponovno spojite nakon približno jedne minute. Ako kamkorder i dalje ne radi, pritisnite tipku RESET (str. 74) šiljatim predmetom. (Ako pritisnete RESET, resetirat će se sve postavke, uključujući točno vrijeme.)
- Temperatura kamkordera je vrlo visoka. Isključite kamkorder i ostavite ga neko vrijeme na hladnom mjestu.
- Temperatura kamkordera je vrlo niska. Ostavite kamkorder uključen. Ako ni dalje ne možete rukovati kamkorderom, isključite ga i odnesite na toplo mjesto. Ostavite kamkorder tamo neko vrijeme, zatim ga uključite.



Kamkorder se zagrijava.

- Kamkorder se može zagrijati tijekom uporabe. Pojava nije kvar.

Napajanje se odjednom isključi.

- Upotrijebite mrežni adapter (str. 14).
- Ponovno uključite napajanje.
- Napunite bateriju (str. 12).

Pritiskom na START/STOP ili PHOTO ne snima se slika.

- Pritisnite MODE za uključivanje indikatora  (videozapis) ili  (fotografija).
- Kamkorder pohranjuje sliku koju ste upravo snimili na medij za snimanje. Za to vrijeme ne može se snimiti nova slika.
- Medij za snimanje je pun. Obrišite nepotrebne slike (str. 33).
- Ukupan broj videozapisa ili fotografija premašio je kapacitet snimanja na kamkorderu. Obrišite nepotrebne slike (str. 33).

Snimanje se zaustavlja.

- Temperatura kamkordera je vrlo visoka/niska. Isključite kamkorder i ostavite ga neko vrijeme na hladnom/toplom mjestu.

"PMB" se ne može instalirati.

- Provjerite okruženje računala ili postupak instalacije za "PMB" (str. 35).

"PMB" ne radi pravilno.

- Zatvorite "PMB" i restartajte računalo.

Računalo ne prepoznaje kamkorder.

- Odspojite ostale uređaje iz USB priključnice na računalu, osim tipkovnice, miša i kamkordera.
- Odspojite USB kabel iz računala i kamkordera, restartajte računalo i zatim odgovarajućim redom ponovno spojite računalo i kamkorder.

Dijagnostički prikaz i indikatori upozorenja

Ako se na LCD zaslonu pojave indikatori, provjerite sljedeće.

Ako se problem i dalje pojavljuje nakon što ste ga pokušali riješiti nekoliko puta, obratite se Sony predstavniku ili ovlaštenom servisu. U tom slučaju navedite sve brojeve kodova grešaka koji počinju sa C ili E pri kontaktu.

C:04:□ □

- Baterija nije "InfoLITHIUM" serije V. Upotrijebite "InfoLITHIUM" bateriju (serije V) (str. 12).
- Pravilno spojite DC priključak iz mrežnog adaptera u priključnicu na kamkorderu (str. 12).

C:06:□ □

- Temperatura baterije je visoka. Zamijenite bateriju ili je ostavite na hladnom mjestu.

C:13:□ □ / C:32:□ □

- Odspojite napajanje. Ponovno ga spojite i rukujte kamkorderom.

E:□ □:□ □

- Primijenite korake ② – ④ na str. 63.



- Ugrađen tvrdi disk kamkordera je pun. Izbrišite nepotrebne snimke s ugrađenog tvrdog diska (str. 33).
- Možda je došlo do pogreške u ugrađenom tvrdom disku kamkordera.



- Napon baterije je nizak.



- Temperatura baterije je visoka. Zamijenite bateriju ili je ostavite na hladnom mjestu.



- Temperatura kamkordera se jako povećava. Isključite kamkorder i ostavite ga neko vrijeme na hladnom mjestu.





- Temperatura kamkordera je niska. Zagrijte kamkorder.



- Nije uložena memorijska kartica (str. 19).
- Kad indikator trepće, nema dovoljno slobodnog prostora za snimanje slika. Izbrišite nepotrebne snimke (str. 33) ili formatirajte memorijsku karticu nakon što prebacite snimke na drugi medij.

Mjere opreza

- Datoteka s podacima u snimkama je oštećena. Provjerite datoteku s podacima dodiranjem  (MENU) → [Show others] → [REPAIR IMG.DB F.] (u kategoriji  [MANAGE MEDIA]) → medij za snimanje.



- Memorijska kartica je oštećena. Formatirajte memorijsku karticu u kamkorderu (str. 60).



- Uložena je nekompatibilna memorijska kartica (str. 19).



- Pristup memorijskoj kartici je ograničen na drugom uređaju.



- Nešto nije u redu s bljeskalicom.



- Nema dovoljno svjetla. Koristite bljeskalicu.
- Kamkorder je nestabilan. Držite ga mirno pomoću obje ruke. Imajte na umu da indikator upozorenja na podrhtavanje neće nestati.



- Kad se aktivira funkcija senzora za slučaj pada. Možda nećete moći snimati niti reproducirati snimke.



- Medij za snimanje je pun. Obrišite nepotrebne slike (str. 33).
- Tijekom procesiranja nije moguće snimati fotografije. Pričekajte trenutak i zatim snimajte.

Uporaba i održavanje

- Nemojte upotrebljavati ili čuvati kamkorder i pribor na sljedećim mjestima:
 - Na vrlo toplim, hladnim ili vlažnim mjestima. Nikada nemojte ostavljati opremu izloženu temperaturi preko 60 °C primjerice na izravnom suncu, u blizini grijalica ili u vozilu parkirano na suncu. Može doći do kvara ili deformacije.
 - U blizini jakih magnetskih polja ili mehaničkih vibracija. Kamkorder se može pokvariti.
 - U blizini jakih radijskih valova ili zračenja. Kamkorder možda neće moći pravilno snimati.
 - U blizini AM prijemnika ili drugih video uređaja. Mogu se pojaviti smetnje.
 - Na pješčanoj plazi ili mjestima s puno prašine. Ako pijesak ili prašina uđu u kamkorder, može doći do kvara. Ponekad se ovi kvarovi ne mogu popraviti.
 - U blizini prozora ili na otvorenom gdje bi se LCD zaslon, tražilo ili objektiv mogli izložiti izravnom suncu. Time se uništava unutrašnjost tražila ili LCD zaslona.
- Kamkorder se napaja na istosmjerni napon 6,8 V/7,2 V (baterija) ili 8,4 V (mrežni adapter).
- Za napajanje na istosmjerni ili izmjenični napon upotrijebite opremu navedenu u ovim uputama za uporabu.
- Nemojte dozvoliti da se kamkorder smoči, primjerice na kiši ili morskom vodom. Ako se kamkorder smoči, može se pokvariti. Ponekad se ovi kvarovi ne mogu popraviti.
- Ako u kućište uđe bilo kakav čvrst predmet ili tekućina, odspojite kamkorder i odnesite ga na provjeru kod Sony prodavatelja prije nastavka uporabe.
- Izbjegavajte grubo rukovanje, rastavljanje, preinake, mehaničko naprezanje ili udarce poput udaranja, pada ili stajanja na uređaj. Posebno pripazite na objektiv.
- Držite kamkorder isključenim dok ga ne upotrebljavate.
- Nemojte umatati kamkorder u ručnik i sl. dok njime rukujete. Time se može uzrokovati nakupljanje topline u uređaju.
- Kod odspajanja mrežnog kabela, povlačite utikač, a ne kabel.

- Nemojte oštetiti mrežni kabel, primjerice tako da na njega stavite neki težak predmet.
- Nemojte upotrebljavati izobličenu ili oštećenu bateriju.
- Metalne kontakte održavajte čistima.
- Ako procuri elektrolit iz baterije:
 - Obratite se Sony prodavatelju.
 - Isperite ostatke tekućine koji su možda dospjeli na vašu kožu.
 - Ako vam tekućine dospije u oči, isperite ih obilnom količinom vode i obratite se liječniku.

Ako kamkorder nećete upotrebljavati dulje vrijeme

- Kako biste održali optimalno stanje kamkordera dulje vrijeme, uključite ga te snimajte i reproducirajte snimke približno jednom mjesečno.
- Do kraja ispraznite bateriju prije pohranjivanja.

LCD zaslon

- Nemojte prejako pritiskivati LCD zaslon jer se može oštetiti.
- Ako kamkorder upotrebljavate na hladnom mjestu, na LCD zaslonu se može pojaviti zaostala slika. Pojava nije kvar.
- Tijekom uporabe kamkordera stražnja stana LCD zaslona se može zagrijati. Pojava nije kvar.

Čišćenje LCD zaslona

- Ako se LCD zaslon zaprlja otiscima prstiju ili prašinom, savjetuje se čišćenje pomoću meke krpice. Kad upotrebljavate pribor za čišćenje LCD zaslona (opcija), nemojte nanositi tekućinu za čišćenje izravno na LCD zaslon. Upotrijebite papir za čišćenje natopljen tekućinom.

Rukovanje kućištem

- Ako se kućište zaprlja, očistite ga mekom krpom lagano natopljenom vodom i zatim ga obrišite mekom suhom krpom.
- Izbjegavajte sljedeće kako biste izbjegli oštećivanje površine:
 - Uporaba kemikalija poput razrjeđivača, benzina, alkohola, vlažnih krpica, repelenata, insekticida i kreme za sunčanje
 - Rukovanje kamkorderom s navedenim tvarima na rukama

- Ostavljanje kućišta u dodiru s gumom ili vinilom dulje vrijeme

Održavanje i čuvanje objektivna

- Obrišite površinu leće objektivna mekom krpom u sljedećim slučajevima:
 - Ako se na površini leće nalaze otisci prstiju
 - Na toplim ili vlažnim mjestima
 - Ako je objektiv bio izložen slanom zraku uz morskou obalu
- Pohranite u dobro prozračenoj prostoriji s malo zaprljanja ili prašine.
- Kako biste spriječili pojavu pljesni, povremeno očistite objektiv na opisan način.

Punjenje ugrađene punjive baterije

U kamkorder je ugrađena punjiva baterija koja omogućuje održavanje datuma, vremena i ostalih postavki čak i dok je kamkorder isključen. Ugrađena punjiva baterija se uvijek puni dok je kamkorder spojen na mrežno napajanje preko mrežnog adaptera ili dok je spojena baterija. Ugrađena baterija će se potpuno isprazniti nakon približno 3 mjeseca ako se kamkorder uopće ne upotrebljava. Kamkorder upotrebljavajte nakon punjenja ugrađene punjive baterije. Ipak, čak i ako ugrađena baterija nije napunjena, to neće utjecati na rad kamkordera ako ne snimate datum.

Postupci

Priključite kamkorder na mrežno napajanje pomoću priloženog mrežnog adaptera te ostavite LCD zaslon zatvorenim dulje od 24 sata.

Napomene o odlaganju ili promjeni vlasnika kamkordera

Čak i ako izbrisate sve videozapise i fotografije ili primijenite [MEDIA FORMAT], podaci s ugrađenog medija za snimanje se možda neće potpuno izbrisati. Ako kamkorder predajte drugom vlasniku, savjetujemo izvršavanje funkcije [EMPTY] (Pogledajte "Saznajte detalje iz priručnika "Handycam" Handbook" na str. 62.) kako biste osujetili obnavljanje podataka. Također, ako namjeravate odbaciti kamkorder, savjetujemo da ga fizički uništite.

Tehnički podaci

Napomene o odlaganju ili promjeni vlasnika memorijske kartice

Čak i ako izbrisete podatke s memorijske kartice ili formatirate memorijsku karticu na kamkorderu ili pomoću računala, podaci s nje se možda neće potpuno izbrisati. Ako dajete memorijsku karticu nekome drugome, savjetujemo da potpuno izbrisete podatke s nje pomoću softvera za brisanje na računalu. Također, ako namjeravate odbaciti memorijsku karticu, savjetujemo da je fizički uništite.

Zamjena baterije daljinskog upravljača

- 1 Držeći pritisnutim graničnik, umetnite nokat u prorez kako biste izvukli držač baterije.
- 2 Stavite novu bateriju s + stranom okrenutom prema gore.
- 3 Umetnite držač baterije u daljinski upravljač tako da klikne.

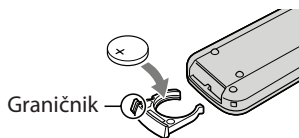

UPOZORENJE

Baterija može eksplodirati ako je ne koristite pravilno. Nemojte je puniti, rastavljati ili bacati u vatru.

- Kad litijeva baterija oslabi, daljinski upravljač možda neće raditi pravilno ili mu se može se smanjiti domet. U tom slučaju zamijenite istrošenu bateriju novom Sony litijevom baterijom CR2025. Uporaba druge baterije može uzrokovati požar ili eksploziju.

Sustav

Format signala: PAL boja, CCIR standardi
HDTV 1080/50i specifikacije

Format snimanja videozapisa:

HD: kompatibilnost s MPEG-4 AVC/H.264
AVCHD formatom
STD: MPEG-2 PS

Sustav snimanja zvuka:

Dolby Digital 2ch/5.1ch
Dolby Digital Stereo Creator

Format datoteke fotografija

: DCF Ver.2.0 kompatibilno
: Exif Ver.2.21 kompatibilno
: MPF Baseline kompatibilno

Mediji za snimanje (videozapis/fotografija)

Ugrađena memorija
HDR-CX550E/CX550VE: 64 GB
Ugrađen tvrdi disk
HDR-XR550E/XR550VE: 240 GB
"Memory Stick PRO Duo" medij
SD memorijska kartica, SDHC memorijska kartica (klasa 4, 6, 10)

Kod mjerenja kapaciteta medija, 1 GB označava 1 milijardu bajtova, od čega se dio upotrebljava za upravljanje sustavom i/ili aplikacijske datoteke.

Kapacitet dostupan korisniku je naveden u nastavku.

HDR-CX550E:
približno 63,6 GB
HDR-CX550VE:
približno 62,8 GB
HDR-XR550E:
približno 239 GB
HDR-XR550VE:
približno 238 GB

Senzor slike: 6,3 mm (tip 1/2,88) CMOS senzor

Razlučivost (fotografije, 4:3):
Maks. 12,0 megapiksela*¹ (4000 × 3000)
Ukupno: Približno 6 631 000 piksela
Efektivno (videozapis, 16:9):
Približno 4 150 000 piksela*²
Efektivno (fotografije, 16:9):
Približno 4 500 000 piksela
Efektivno (fotografije, 4:3):
Približno 6 000 000 piksela

Objektiv: G Lens

10 × (optički)*², 14 ×*³, 120 × (digitalni)
Promjer filtra: 37 mm
F1,8 ~ 3,4
Žarišna duljina:
f=3,8 ~ 38,0 mm

Kod pretvorbe u format 35 mm

Za videozapise*²: 29,8 ~ 298 mm (16:9)

Za fotografije: 26,3 ~ 263 mm (4:3)

Temperatura boje: [AUTO], [ONE PUSH],
[INDOOR] (3200 K), [OUTDOOR] (5800 K)

Minimalno osvjtljenje

11 lx (luksa) (standardna postavka, brzina zatvarača 1/50 s)

3 lx (luksa) (LOW LUX podešeno na [ON], brzina zatvarača 1/25 s)

0 lx (luksa) (NIGHTSHOT uključeno)

*¹ Jedinstven Sonyjev senzor ClearVid i sustav procesiranja slike (BIONZ) omogućuju razlučivost fotografije prema opisanim vrijednostima.

*² [STEADYSHOT] je podešeno na [STANDARD] ili [OFF].

*³ [STEADYSHOT] je podešeno na [ACTIVE].

Ulazne i izlazne priključnice

A/V Remote priključnica: Komponentna video i audio izlazna priključnica

HDMI OUT priključnica: HDMI minipriključnica

USB priključnica: mini-AB

Priključnica za slušalice: Stereo minipriključnica (Ø 3,5 mm)

MIC ulazna priključnica: Stereo minipriključnica (Ø 3,5 mm)

LCD zaslon

Slika: 8,8 cm (tip 3,5; format 16:9)

Ukupan broj piksela: 921 600 (1 920 × 480)

Općenito

Napajanje: DC 6,8 V/7,2 V (baterija) DC 8,4 V (mrežni adapter)

Prosječna potrošnja:

Za snimanje kamkorderom uz uporabu tražila

pri normalnoj svjetlini:

HDR-CX550E/CX550VE

HD: 3,2 W STD: 2,4 W

HDR-XR550E/XR550VE

HD: 3,5 W STD: 2,7 W

Tijekom snimanja, uz uporabu LCD zaslona

na normalnoj svjetlini:

HDR-CX550E/CX550VE

HD: 3,4 W STD: 2,6 W

HDR-XR550E/XR550VE

HD: 3,7 W STD: 2,9 W

Radna temperatura: 0 °C do 40 °C

Temperatura skladištenja: Od - 20 °C do +60 °C

Dimenzije (približno):

HDR-CX550E/CX550VE:

66 × 74 × 143 mm (š/v/d) uključujući dijelove koji strše

66 × 74 × 143 mm (š/v/d) uključujući dijelove koji strše, s postavljenom priloženom baterijom HDR-XR550E/XR550VE:

70 × 74 × 143 mm (š/v/d) uključujući dijelove koji strše

70 × 74 × 143 mm (š/v/d) uključujući dijelove koji strše, s postavljenom priloženom baterijom

Masa (približno)

HDR-CX550E:

430 g samo glavni uređaj

480 g uključujući priloženu punjivu bateriju

HDR-CX550VE:

440 g samo glavni uređaj

490 g uključujući priloženu punjivu bateriju

HDR-XR550E:

500 g samo glavni uređaj

550 g uključujući priloženu punjivu bateriju

HDR-XR550VE:

510 g samo glavni uređaj

570 g uključujući priloženu punjivu bateriju

Mrežni adapter AC-L200C/AC-L200D

Napajanje: AC 100 V – 240 V, 50 Hz/60 Hz

Struja: 0,35 A – 0,18 A

Potrošnja: 18 W

Izlazni napon: DC 8,4 V*

Radna temperatura: 0 °C do 40 °C

Temperatura skladištenja: Od - 20 °C do +60 °C

Dimenzije (približno): 48 × 29 × 81 mm (š/v/d) bez dijelova koji strše

Masa (približno): 170 g bez mrežnog kabela

* Pogledajte naljepnicu na mrežnom adapteru za ostale podatke.

Punjiva baterija NP-FV50

Maksimalan izlazni napon: DC 8,4 V

Izlazni napon: DC 6,8 V

Maksimalan napon punjenja: DC 8,4 V

Maksimalna struja punjenja: 2,1 A

Kapacitet

Tipičan: 7,0 Wh (1 030 mAh)

Minimalan: 6,6 Wh (980 mAh)

Tip: Litij-ionska

Dizajn i tehničke značajke kamkordera i pribora podložni su promjenama bez najave. Proizvođač ne preuzima odgovornost za eventualne tiskarske pogreške.

- Proizvedeno uz licencu tvrtke Dolby Laboratories.

Očekivano vrijeme punjenja i rada priložene baterije (u minutama)

HDR-CX550E/CX550VE

Kvaliteta slike	HD	STD
Vrijeme punjenja (potpuno punjenje)	155	
Vrijeme kontinuiranog snimanja	110 115	145 155
Tipično vrijeme snimanja	55 55	70 75
Vrijeme reprodukcije	190 215	240 280

HDR-XR550E/XR550VE

Kvaliteta slike	HD	STD
Vrijeme punjenja (potpuno punjenje)	155	
Vrijeme kontinuiranog snimanja	100 105	130 140
Tipično vrijeme snimanja	50 50	65 70
Vrijeme reprodukcije	165 180	200 225

- Gornji broj: Kad je LCD zaslon otvoren
Donji broj: Kod snimanja pomoću tražila, bez otvaranja LCD zaslona

- Za vrijeme snimanja i reprodukcije su navedena približne vrijednosti pri uporabi sa sasvim napunjenom baterijom.
- Videozapisi s high definition (HD)/standard definition (STD) kvalitetom slike
- Uvjet snimanja: [REC MODE] podešeno na [HQ].
- Tipično vrijeme snimanja označava vrijeme uz ponavljanje pokretanja/zaustavljanja snimanja, uključivanje/isključivanje kamkordera i zumiranje.

Očekivano vrijeme snimanja videozapisa na ugrađen medij za snimanje

- Za podešavanje moda snimanja, dodirnite [MENU] (MENU) → [Show others] → [REC MODE] (u kategoriji [SHOOTING SET]). Standardno je podešen mod snimanja [HD HQ].

Ugrađena memorija

Videozapisi s high definition (HD) kvalitetom slike u h (sati) i min (minute)

Mod snimanja	Vrijeme snimanja	
	HDR-CX550E	HDR-CX550VE
[HD FX]	6 h 5 min	6 h
[HD FH]	7 h 45 min	7 h 40 min
[HD HQ]	15 h 50 min	15 h 35 min
[HD LP] (5.1 ch)*	25 h 35 min	25 h 15 min
[HD LP] (2 ch)*	26 h 55 min	26 h 35 min

Videozapisi sa standard definition (STD) kvalitetom slike u h (sati) i min (minute)

Mod snimanja	Vrijeme snimanja	
	HDR-CX550E	HDR-CX550VE
[STD HQ] (5.1 ch)*	15 h 50 min	15 h 35 min
[STD HQ] (2 ch)*	16 h 15 min	16 h 5 min

Ugrađen tvrdi disk

Videozapisi s high definition (HD) kvalitetom slike u h (sati) i min (minute)

Mod snimanja	Vrijeme snimanja	
	HDR-XR550E	HDR-XR550VE
[HD FX]	23 h	22 h 50 min
[HD FH]	29 h 20 min	29 h 10 min
[HD HQ]	59 h 30 min	59 h 20 min
[HD LP] (5.1 ch)*	96 h 30 min	96 h 10 min
[HD LP] (2 ch)*	101 h 20 min	101 h

Videozapisi sa standard definition (STD) kvalitetom slike u h (sati) i min (minute)

Mod snimanja	Vrijeme snimanja	
	HDR-XR550E	HDR-XR550VE
[STD HQ] (5.1 ch)*	59 h 40 min	59 h 20 min
[STD HQ] (2 ch)*	61 h 20 min	61 h 10 min

* Format snimanja zvuka možete promijeniti pomoću [AUDIO MODE] (str. 58).

Primjer očekivanog vremena snimanja videozapisa na memorijsku karticu (u minutama)

Mod snimanja	Za kapacitet od 4 GB	
	High definition (HD)	Standard definition (STD)
[FX]	20(20)	-
[FH]	25 (25)	-
[HQ]	55 (40)	55 (50)
[LP] (5.1 ch)*	90 (70)	-
[LP] (2 ch)*	95 (75)	-

* Format snimanja zvuka možete promijeniti pomoću [AUDIO MODE] (str. 58).

- Broj u zagradi () je minimalno vrijeme snimanja.

- Vrijeme snimanja može se razlikovati ovisno o uvjetima snimanja, vrsti objekta i modu [REC MODE].
- Vrijeme punjenja/snimanja/reprodukcije
 - Mjereno uz temperaturu kamkordera od 25°C (preporučena temperatura je između 10 i 30°C)
 - Vrijeme snimanja i reprodukcije se skraćuje na nižim temperaturama ili ovisno o uvjetima u kojima se kamkorder upotrebljava.
- Ako želite snimati sve do maksimalnog vremena snimanja koje je navedeno u tablici, trebate obrišati demo videozapis na vašem kamkorderu.

Zaštitni znakovi

- "Handycam" i **HANDYCAM** su zaštitni znakovi tvrtke Sony Corporation.
- "AVCHD" i logotip "AVCHD" su zaštićeni znakovi tvrtke Panasonic Corporation i Sony Corporation.
- "Memory Stick", "", "Memory Stick Duo", "**MEMORY STICK DUO**", "Memory Stick PRO Duo", "**MEMORY STICK PRO DUO**", "Memory Stick PRO-HG Duo", "**MEMORY STICK PRO-HG DUO**", "MagicGate", "**MAGIC GATE**", "MagicGate Memory Stick" i "MagicGate Memory Stick Duo" su zaštitni znakovi ili registrirani zaštitni znakovi tvrtke Sony Corporation.
- "InfoLITHIUM" je zaštitni znak tvrtke Sony Corporation.
- "x.v.Colour" je zaštitni znak tvrtke Sony Corporation.
- "BIONZ" je zaštitni znak tvrtke Sony Corporation.
- "BRAVIA" je zaštitni znak tvrtke Sony Corporation.
- "DVDirect" je zaštitni znak tvrtke Sony Corporation.
- "Blu-ray Disc" i logo su zaštićeni znakovi.
- Dolby i znak dvostrukog D su zaštitni znakovi tvrtke Dolby Laboratories.
- HDMI, logo HDMI i High-Definition Multimedia Interface su zaštićeni znakovi ili registrirani zaštićeni znakovi tvrtke HDMI Licencing LLC.
- Microsoft, Windows, Windows Vista i DirectX su registrirani zaštićeni znakovi ili zaštitni znakovi tvrtke Microsoft Corporation u SAD-u i/ili drugim zemljama.
- Macintosh i Mac OS su registrirani zaštitni znakovi tvrtke Apple Inc. u SAD-u i ostalim državama.
- Intel, Intel Core i Pentium su zaštitni znakovi ili registrirani zaštitni znakovi tvrtke Intel Corporation ili njezinih podružnica u SAD-u i ostalim državama.
- "PlayStation" je registrirani zaštitni znak tvrtke Sony Computer Entertainment Inc.
- Adobe, Adobe logotip i Adobe Reader su registrirani zaštitni znakovi ili zaštitni znakovi tvrtke Adobe Systems Incorporated u SAD-u i/ili ostalim državama.

- "NAVTEQ" i logo "NAVTEQ Maps" su zaštitni znakovi tvrtke NAVTEQ u SAD-u i ostalim državama.
- SDHC logo je zaštitni znak.



- MultiMediaCard je zaštitni znak tvrtke MultiMediaCard Association.

Nazivi svih ostalih spomenutih proizvoda mogu biti zaštitni znakovi ili registrirani zaštitni znakovi u odgovarajućem vlasništvu. Osim toga, znakovi TM i © ne spominju se u svim slučajevima u ovom priručniku.

Indikatori na zaslону

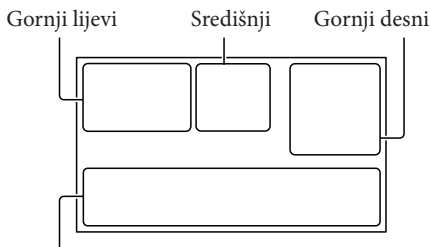

Donji

Gornji lijevi

Indikator	Značenje
	Tipka MENU
	AUDIO MODE
	Self-timer snimanje
	Status praćenja GPS-a
	Bljeskalica/REDEYE REDUC
	MICREF LEVEL niska razina
	WIDE SELECT
	BLT-IN ZOOM MIC
	Preostalo trajanje baterije
	Mapa u koju se snima
	Tipka za povratak

Središnji

Indikator	Značenje
	Status snimanja
	Veličina fotografije
	Aktiviran slide show
	NightShot
	Upozorenje
	Mod reprodukcije
	Senzor za slučaj pada je isključen
	Senzor za slučaj pada je uključen

Gornji desni

Indikator	Značenje
	Kvaliteta snimanja slike (HD/STD) i mod snimanja (FX/FH/HQ/LP)
	Medij za snimanje/reprodukciju/editiranje
0:00:00	Brojač (sat:minuta:sekunda)
[00min]	Procijenjeno preostalo vrijeme snimanja
WHITE BLACK FADER FADER	FADER
9999	Približan broj fotografija za snimanje i medij za snimanje
9999	
9999	
	Mapa za reprodukciju
100/112	Videozapis ili fotografija koja se reproducira/ Ukupan broj snimljenih videozapisa ili fotografija

Donji

Indikator	Značenje
	[FACE DETECTION] podešeno na [OFF]
	SMILE DETECTION
	LOW LUX
	Ručno izožtravanje
	SCENE SELECTION
	Ravnoteža bjeline
	SteadyShot isključen
	SPOT MTR/FCS/SPOT METER/EXPOSURE
	AE SHIFT
	WB SHIFT
	TELE MACRO
	X.V.COLOR
	SHUTTER SPEED
	IRIS

Dijelovi i kontrole

Indikator	Značenje
	CONVERSION LENS
	INTELLIGENT AUTO
	Tipka OPTION
	Tipka VIEW IMAGES
	Tipka slide show
	YOUR LOCATION tipka
101-0005	Naziv podatkovne datoteke
	Zaštićena snimka
	Tipka indeksnog prikaza

- Indikatori i njihov položaj su približni i u stvarnosti se mogu razlikovati od ovdje prikazanih.
- Ovisno o modelu kamkordera, neki indikatori možda se neće prikazati.

Broj u zagradama () upućuje na stranice.

HDR-CX550E/CX550VE

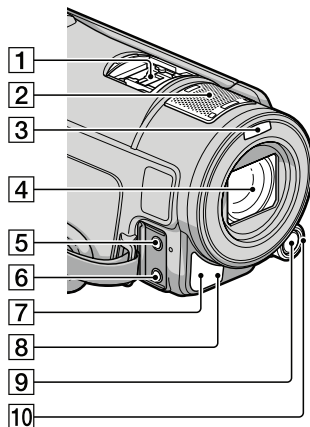

HDR-XR550E/XR550VE

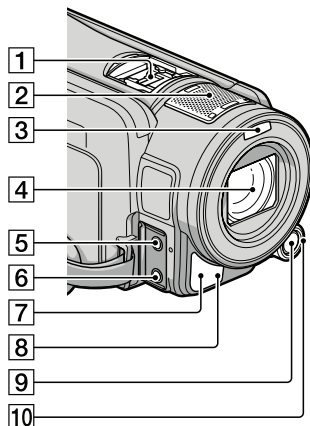

1 Active Interface Shoe



Active Interface Shoe omogućuje napajanje dodatnog pribora poput videosvjeta, bljeskalice ili mikrofona. Spojeni pribor se može uključivati ili isključivati tipkom POWER na kamkorderu.

- 2** Ugrađeni mikrofون
- 3** Bljeskalica
- 4** Objektiv (G Lens)
- 5** MIC (PLUG IN POWER) priključnica
- 6** Priključnica  (slušalice)
- 7** Senzor daljinskog upravljača/Infracrveni senzor
- 8** Indikator snimanja (61)
Ovaj indikator svijetli crveno tijekom snimanja. Indikator trepće kad je na mediju ostalo još malo kapaciteta ili kad je baterija slaba.
- 9** Tipka MANUAL (26)
- 10** Kotačić MANUAL (26)

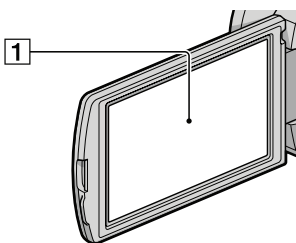

- 1** LCD zaslon/zaslon osjetljiv na dodir
Ako zakrenete LCD zaslon za 180 stupnjeva, možete ga zatvoriti tako da je LCD zaslon okrenut prema van. To je praktično kod reprodukcije.

HDR-CX550E/CX550VE

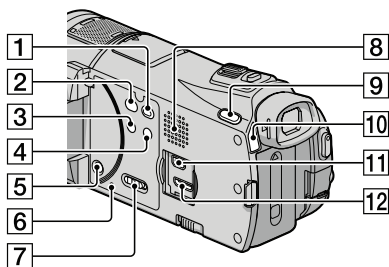

HDR-XR550E/XR550VE

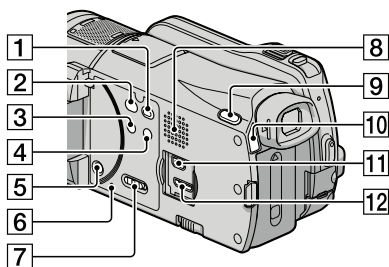

- 1** Tipka  (VIEW IMAGES) (27)
- 2** Tipka  (DISC BURN) (41)
- 3** Tipka NIGHTSHOT (26)
- 4** Tipka  (INTELLIGENT AUTO)
- 5** Tipka POWER (15)
- 6** Tipka RESET
Pritisnite RESET šiljatim predmetom.
Pritisnite RESET kako biste resetirali sve postavke, uključujući i sat.
- 7** Prekidač GPS (HDR-CX550VE/XR550VE) (25)
- 8** Zvučnik
- 9** Tipka MODE (21)
- 10** Indikator  (videozapis)/ (fotografija) (21)
- 11**  (USB) priključnica (37, 41, 42, 46, 49)
- 12** HDMI OUT priključnica (30)

HDR-CX550E/CX550VE

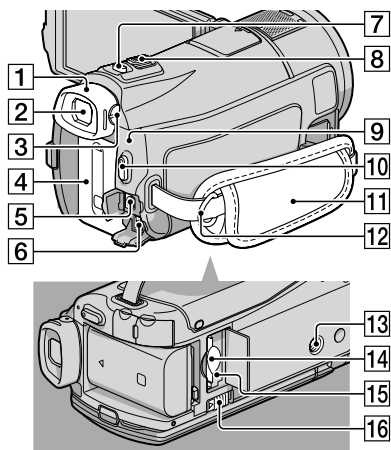

HDR-XR550E/XR550VE

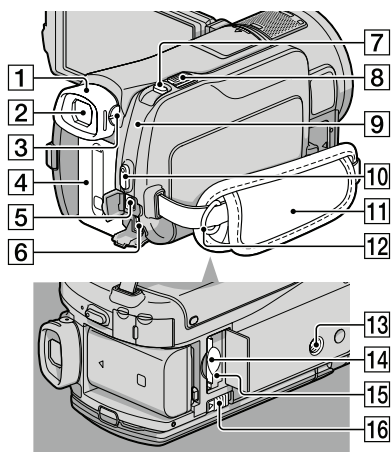

- 1 Pokrov za oko
- 2 Tražilno (23)
- 3 Preklopka za podešavanje objektiva tražila (23)
- 4 Baterija (12)
- 5 A/V Remote priključnica (30)
- 6 DC IN priključnica (12)

- 7 Tipka PHOTO (24)
- 8 Preklopka zuma
- 9 Indikator $\text{⚡}/\text{CHG}$ (bljeskalica/punjenje) (12)
- 10 Tipka START/STOP (22)
- 11 Ručni remen (21)
- 12 Kukica za remen za nošenje na ramenu
- 13 Navoj za stativ (26)
- 14 Utor za memorijsku karticu (20)
- 15 Indikator pristupa za memorijsku karticu (20)
Dok indikator svijetli ili trepće kamkorder očitava ili zapisuje podatke.
- 16 Preklopka BATT (baterija) za oslobađanje baterije (13)

Lista izbornika se nalazi na str. 58 do 61

Dodatne informacije o ovom proizvodu i odgovore na često postavljana pitanja možete pronaći na Sonyjevoj stranici za podršku korisnicima (Customer Support).

<http://www.sony.net/>

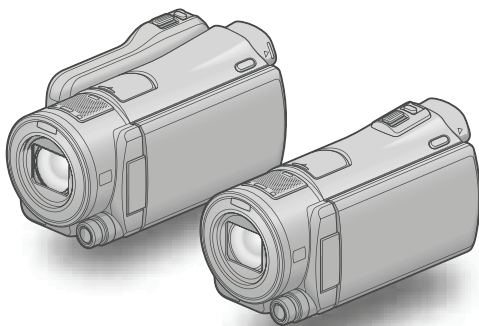

HDR-CX550E/CX550VE/ XR550E/XR550VE

Digitalni HD kamkorder

Priručnik za "Handycam"

AVCHD **HDMI**



Sadržaj	9
Početak	12
Snimanje/Reprodukcija	21
Kako dobro iskoristiti značajke kamkordera	44
Pohrana snimaka pomoću vanjskog uređaja	57
Osobno podešavanje kamkordera	66
Dodatne informacije	91
Brzi pregled	119

HANDYCAM®

Prvo pročitajte

Isporučeni pribor

Brojevi u zagradama () označavaju količinu.

- Mrežni adapter (1)
- Mrežni kabel (kabel napajanja) (1)
- Komponentni A/V kabel (1) **A**
- A/V spojni kabel (1) **B**
- USB kabel (1) **C**
- Daljinski upravljač (1)
Već je ugrađena mala dugmasta litijeva baterija. Uklonite izolacijsku foliju prije uporabe daljinskog upravljača.
- Punjiva baterija NP-FV50 (1)
- CD-ROM "Handycam" Application Software (1)
 - "PMB" (softver, uključujući "PMB Help")
 - "Handycam" Handbook (PDF)
- "Upute za uporabu" (1)

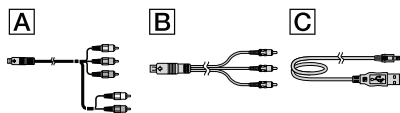

- Pogledajte str. 19 za napomene o memorijskim karticama koje možete upotrebljavati uz ovaj kamkorder.

Uporaba kamkordera

- Nemojte držati kamkorder za sljedeće dijelove niti za pokrove priključnica.

Tražilo

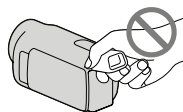

LCD zaslon

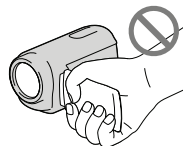

Baterija

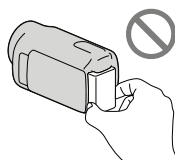

- Kamkorder nije nepropustan za prašinu, kapanje tekućine i vodu. Pogledajte "Rukovanje kamkorderom" (str. 114).
- Čak i ako je kamkorder isključen, funkcija GPS radi dokle god je prekidač GPS podešen na ON. Prekidač GPS trebate podesiti na OFF kod polijetanja i slijetanja zrakoplovom (HDR-CX550VE/XR550VE).

Opcije izbornika, LCD zaslon i objektiv

- Opcija izbornika koja je označena sivo nije dostupna u trenutnim uvjetima snimanja ili reprodukcije.
- LCD zaslon i tražilo proizvedeni su uporabom vrlo precizne tehnologije tako da je preko 99,99% piksela funkcionalnih za uporabu. Ipak, na LCD zaslonu se mogu trajno pojaviti sitne crne i/ili svijetle točkice (bijele, crvene, plave ili zelene). Ove točkice su normalna posljedica postupka proizvodnje i ne utječu na snimanje ni na koji način.

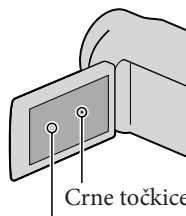

Bijele, crvene, plave ili zelene točkice

- Dugotrajno izlaganje LCD zaslona, tražila ili objektivu izravnom suncu može uzrokovati kvar.

- Nemojte usmjeravati kamkorder prema suncu. Time možete uzrokovati kvar kamkordera. Sunce snimajte samo kad je slabe svjetline, kao što je u suton.

O podešavanju jezika

- Za objašnjavanje postupaka rukovanja upotrebljavaju se izbornici na jeziku države za koju je pisana uputa. Ako je potrebno, promijenite jezik prikaza na zaslonu prije uporabe kamkordera (str. 17).

O snimanju

- Savjetujemo vam da memorijsku karticu pri prvoj uporabi s ovim kamkorderom formatirate u njemu (str. 85) radi stabilnog rada. Formatiranjem memorijske kartice brišu se svi podaci s nje i neće se moći obnoviti. Važne podatke pohranite na računalo i sl.
- Prije početka snimanja, provjerite funkciju snimanja kako biste bili sigurni da će se slika i zvuk snimiti bez problema.
- Proizvođač ne može kompenzirati gubitak snimljenog materijala čak i ako snimanje ili reprodukcije nisu mogući zbog kvara kamkordera, medija za snimanje i sl.
- Sustav TV boja se razlikuje ovisno o državi i regiji. Za gledanje snimaka na TV prijemniku, potreban je PAL TV prijemnik.
- TV programi, filmovi, videovrpce i drugi materijali mogu biti zaštićeni autorskim pravima. Neovlašteno snimanje takvih materijala može biti u suprotnosti zakonima o autorskim pravima.

Napomene o reprodukciji

- Kamkorder podržava MPEG-4 AVC/H.264 High Profile za snimanje slike u high definition (HD) kvaliteti. Stoga snimke načinjene ovim kamkorderom u high definition (HD) kvaliteti ne možete reproducirati na sljedećim uređajima:
 - Drugi uređaji koji podržavaju AVCHD format, ali ne i High Profile
 - Uređaji koji ne podržavaju AVCHD format

- Snimke načinjene ovim kamkorderom možda neće moći reproducirati normalno drugim uređajima. Također, snimke načinjene drugim uređajima možda neće moći reproducirati ovim kamkorderom.

Diskovi snimljeni u HD (high definition) kvaliteti slike

- Ovaj kamkorder snima sliku visoke razlučivosti u AVCHD formatu. DVD medij koji sadržava AVCHD snimku ne smije se koristiti u običnom DVD uređaju ili rekorderu jer ga možda neće moći izvaditi iz tog uređaja ili takav uređaj može izbrisati sadržaj medija bez upozorenja. DVD medij koji sadržava AVCHD snimku može se reproducirati na kompatibilnom Blu-ray Disc™ uređaju/rekorderu ili drugom kompatibilnom uređaju.

Pohranite sve svoje snimke

- Kako biste izbjegli gubitak slikovnih podataka, povremeno pohranite svoje snimke na vanjski medij. Savjetuje se snimanje slikovnih podataka na disk poput DVD-R pomoću računala. Također možete pohraniti slikovne podatke pomoću videorekordera ili DVD/HDD rekordera (str. 59).
- Ne možete kreirati AVCHD disk iz slikovnih podataka snimljenih uz **MENU** (MENU) → [Show others] → [**REC**] REC MODE] (u kategoriji [**SHOOTING SET**] (SHOOTING SET)) podešen na [HD FX]. Pohranite ih na Blu-ray disk ili pomoću vanjskog medija (str. 57).

Napomene o bateriji i mrežnom adapteru

- Skinite bateriju ili odspojite mrežni adapter tek nakon isključivanja kamkordera.
- Odspojite mrežni adapter iz kamkordera držeći kamkorder i DC priključak.

Napomena o temperaturi kamkordera/ baterije

- Kad se kamkorder ili baterija jako zagrije ili ohladi, možda neće raditi snimanje ili reprodukcija jer se aktivirala funkcija zaštite kamkordera. U tom slučaju će se na LCD zaslonu i tražilu pojaviti odgovarajući indikator (str. 98).

Kod spajanja kamkordera s računalom ili priborom

- Nemojte pokušati formatirati medij za snimanje na kamkorderu preko računala. Ako to pokušate, kamkorder možda neće raditi pravilno.
- Kod spajanja kamkordera s drugim uređajem komunikacijskim kabelima, pripazite da priključke spajate u pravilnom smjeru. Nasilno spajanja priključaka oštetit će priključnice i može uzrokovati kvar kamkordera.

Ako ne možete snimati ili reproducirati snimke, izvršite [MEDIA FORMAT]

- Ako često ponavljate snimanje i brisanje snimaka dulje vrijeme, dolazi do fragmentiranja podataka na mediju za snimanje. Snimke se ne mogu pohraniti niti snimiti. U tom slučaju prvo pohranite snimke na neku vrstu vanjskog medija i zatim primijenite [MEDIA FORMAT] dodirrom na **MENU** (MENU) → [Show others] → [MEDIA FORMAT] (u kategoriji  [MANAGE MEDIA]) → željeni medij → [YES] → [YES] → **OK**.

Napomene o dodatnom priboru

- Savjetujemo vam korištenje originalnog Sony pribora.
- Originalni Sonyjev pribor možda nije dostupan u nekim državama/regijama.

O ovom priručniku, ilustracijama i izbornicima

- Ilustrativne slike u ovom priručniku samo su primjeri koji su snimljeni pomoću digitalnog fotoaparata i mogu se razlikovati od slika i indikatora na zaslonu koji se stvarno prikazuju na zaslonu. Ilustracije kamkordera i indikatora sa zaslonu su uvećane ili pojednostavljene radi boljeg razumijevanja.
- U ovom priručniku se ugrađena memorija (HDR-CX550E/CX550VE) i tvrdi disk (HDR-XR550E/XR550VE) kamkordera te memorijska kartica nazivaju "medij za snimanje".
- U ovom priručniku se DVD disk snimljen sa slikom kvalitete high definition (HD) naziva AVCHD disk.
- Dizajn i tehničke značajke kamkordera i pribora podložni su promjenama bez najave. Proizvođač ne preuzima odgovornost za eventualne tiskarske pogreške.



Provjera naziva modela kamkordera

- Naziv modela navodi se u ovim uputama kad postoji razlika u značajkama između modela. Provjerite naziv modela na donjoj strani kamkordera.
- Glavne razlike u značajkama tih modela su sljedeće.

	Medij za snimanje	Kapacitet ugrađenog medija za snimanje	USB priključnica
HDR-CX550E/ HDR-CX550VE*	Ugrađena memorija + memorijska kartica	64 GB	Ulaz/ izlaz
HDR-XR550E/ HDR-XR550VE*	Ugrađen tvrdi disk + memorijska kartica	240 GB	

Model s oznakom * opremljen je GPS sustavom.

Napomene o uporabi

- Nemojte učiniti nešto od sljedećeg. U suprotnom može doći do oštećenja medija za snimanje, snimke se možda neće moći reproducirati ili će se izbrisati, ili se mogu pojaviti druge pogreške u radu.
 - vaditi memorijsku karticu dok indikator pristupa (str. 20) svijetli ili trepće
 - odspajati bateriju ili mrežni adapter s kamkordera ili izlagati kamkorder udarcima ili vibracijama dok indikatori  (videozapis) /  (fotografija) (str. 21) ili indikator pristupa (str. 20) svijetle ili trepću
- Pri uporabi remena za nošenje na ramenu (opcija) pazite da ne udarite kamkorderom o nešto.
- Nemojte kamkorder koristiti na vrlo glasnim mjestima (HDR-XR550E/XR550VE).

O senzoru za slučaj pada (HDR-XR550E/XR550VE)

- Kamkorder ima funkciju senzora za pad kako bi se zaštitio ugrađeni tvrdi disk (str. 90). U slučaju ispuštanja ili u uvjetima bez gravitacije mogu se također snimiti blok-smetnje kad kamkorder aktivira ovu funkciju. Ako taj senzor često očitava uvjete slične onima koji se javljaju pri padu, može zaustaviti snimanje/reprodukciju.

Napomena o uporabi kamkordera na velikim visinama (HDR-XR550E/XR550VE)

- Kamkorder nemojte uključivati u predjelima s niskim tlakom ili iznad 5000 metara nadmorske visine. To može oštetiti ugrađeni tvrdi disk vašeg kamkordera.

Postupak uporabe

Početak (str. 12)

Pripremite izvor napajanja i memorijsku karticu.

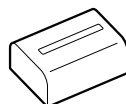

Snimanje videozapisa i fotografija (str. 21)

Snimanje videozapisa ➔ str. 22

🔧 Promjena načina snimanja (str. 28)

🕒 Očekivano vrijeme snimanja (MEDIA INFO, str. 85)

Snimanje fotografija ➔ str. 24



Reprodukcija videozapisa i fotografija

Reprodukcija na kamkorderu ➔ str. 33

Reprodukcija snimaka na TV prijemniku ➔ str. 41

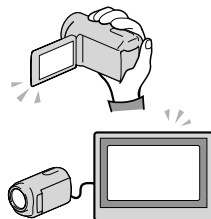

Pohranjivanje snimaka

Pohranjivanje videozapisa i fotografija na računalo

Pohranjivanje videozapisa i fotografija na vanjski medij ➔ str. 57

Pohranjivanje snimaka pomoću DVD snimača/ rekordera ➔ str. 59

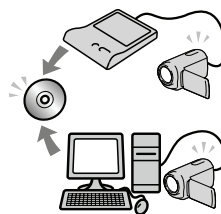

Brisanje videozapisa i fotografija (str. 44)

Izbrisete li snimke koje su pohranjene na računalo ili disk, možete dalje snimati na slobodan prostor na mediju.

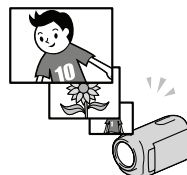

Savjet za uspješno snimanje

■ Za postizanje dobrih rezultata pri snimanju



★ Stabilizirajte kamkorder

Dok držite kamkorder, gornji dio tijela držite uspravno i prislonite ruke uz tijelo. Funkcija SteadyShot je učinkovita protiv potresana kamkordera, ali ipak je bitno da ne potresate kamkorder.

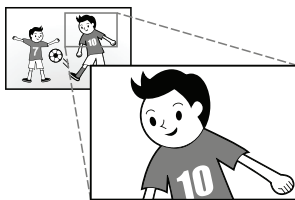

★ Zumirajte polako

Zumirajte polako i glatko. Osim toga, upotrebljavajte zum rijetko. Pretjerano zumiranje uzrokovat će snimanje videozapisa koji će zamarati gledatelja.



★ Proizvedite dojam prostornosti

Zakrećite kamkorder u vodoravnom smjeru. Stanite stabilno i polako zakrećite kamkorder dok rotirate gornji dio tijela. Zastanite nakon pokreta na trenutak kako bi scena djelovala stabilnije.



★ Naglasite videozapise govorom

Uzmite u obzir i zvuk koji se snima uz videozapise. Pričajte o objektu ili razgovarajte s osobom koju snimate. Pripazite na ravnotežu glasnoće govora jer je osoba koja snima bliža mikrofону od osobe koju se snima.



★ Upotrebljavajte pribor

Dobro iskoristite pribor kamkordera. Primjerice, upotrijebite stativ kako biste snimali usporene snimke ili objekte pri slabom svjetlu, kao što su vatromet ili noćni prizori. Uvijek nosite rezervne baterije tako da možete nastaviti snimati bez bojazni da će vam ponestati napajanja.

■ Korisne tehnike snimanja

Dobivanje prekrasnih snimaka bez dosadnog podešavanja

INTELLIGENT AUTO (26)



Izoštavanje djeteta na lijevoj strani zaslona

Odabir objekta s prioritetom (28)
SPOT FOCUS (73)



Snimanje fotografija tijekom snimanja videozapisa

Dual Rec (30)
Smile Shutter (29)

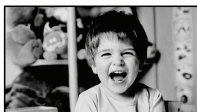

Snimanje u prostoriji s prigušenom rasvjetom

NightShot (30)
LOW LUX (77)



Snimanje vatrometa ili sunčeva zala-ska u punom sjaju

FIREWORKS (71)
SUNRISE&SUNSET (71)



Provjera zamaha u golfu

GOLF SHOT (75)
SMTH SLW REC (75)

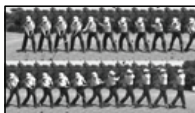

Sadržaj

Prvo pročitajte	2
Napomene o uporabi	5
Postupak uporabe	6
Savjet za uspješno snimanje	7

Početak

Korak 1: Punjenje baterije	12
Korak 2: Uključivanje i podešavanje datuma i vremena	15
Promjena jezika prikaza	17
Korak 3: Priprema medija za snimanje	18
Odabir medija za snimanje videozapisa	18
Odabir medija za snimanje fotografija	18
Ulaganje memorijske kartice	19

Snimanje/reprodukcija

Snimanje	21
Snimanje videozapisa	22
Snimanje fotografija	24
Korisne funkcije za snimanje videozapisa i fotografija	26
Zumiranje	26
Automatsko snimanje boljih slika (INTELLIGENT AUTO)	26
Odabir high definition (HD) ili standard definition (SD) kvalitete slike	27
Odabir načina snimanja	28
Odabir objekta s prioritetom	28
Automatsko snimanje osmijeha (Smile Shutter)	29
Snimanje realističnijeg zvuka (5.1ch surround snimanje)	29
Snimanje visokokvalitetnih fotografija tijekom snimanja videozapisa (Dual Rec)	30
Snimanje na tamnim mjestima (NightShot)	30
Snimanje u zrcalnom modu	31
Ručno podešavanje postavki slike kotačićem MANUAL	31
Reprodukcija na kamkorderu	33
Korisne funkcije za reprodukciju videozapisa i fotografija	36
Traženje željene scene prema datumu (Date Index)	36
Precizno traženje željene scene (Film Roll Index)	36
Traženje željene scene prema licu (Face Index)	37
Reprodukcija sažetaka videozapisa (Highlight Playback)	37
Uporaba zuma pri reprodukciji kod fotografija	39
Reprodukcija niza fotografija (slide show)	40

Reprodukcija snimaka na TV prijemu	41
Spajanje na TV pomoću [TV CONNECT Guide]	41
Primjena funkcije "BRAVIA" Sync	43

■ Kako dobro iskoristiti značajke kamkordera









Brisanje videozapisa i fotografija	44
Zaštita snimljenih videozapisa i fotografija (Protect)	45
Dijeljenje videozapisa	46
Snimanje fotografija iz videozapisa	47
Presnimavanje/kopiranje videozapisa i fotografija s ugrađenog medija za snimanje na memorijsku karticu	48
Presnimavanja videozapisa	48
Kopiranja fotografija	49
Uporaba playliste videozapisa	50
Kreiranje playliste	50
Reprodukcija playliste	51
Uporaba funkcije GPS (HDR-CX550VE/XR550VE)	52
Podešavanje funkcije GPS	53
Dobivanje podataka o trenutačnoj lokaciji	54
Traženje željene scene prema lokaciji snimanja (Map Index)	54
Prikaz koordinata (COORDINATES)	55
Automatsko podešavanje točnog vremena i područja (AUTO CLOCK ADJ/ AUTO AREA ADJ)	56

■ Pohrana snimaka pomoću vanjskog uređaja

Pohranjivanje snimaka na vanjski medij (DIRECT COPY)	57
Kreiranje diska pomoću DVD snimača ili rekordera	59
Odabir načina kreiranja diska	59
Kreiranje diska pomoću namjenskog DVD snimača, DVDirect Express	60
Kreiranje diska s high definition (HD) kvalitetom slike pomoću DVD snimača osim uporabom DVDirect Express	63
Kreiranje diska sa standard definition (STD) kvalitetom slike pomoću rekordera i sl.	64

■ Osobno podešavanje kamkordera

Uporaba izbornika	66
Upravljanje izbornicima	66
Uporaba MY MENU	67
Uporaba izbornika  OPTION	68

Liste izbornika	69
 MANUALSETTINGS (Opcije za prilagođavanje uvjetima snimanja)	71
 SHOOTING SET (Opcije za podešavanje snimanja)	76
 PHOTO SETTINGS (Opcije za snimanje fotografija)	80
 PLAYBACK (Opcije za reprodukciju)	82
 EDIT (Opcije za editiranje)	84
 OTHERS (Opcije za ostale postavke)	84
 MANAGE MEDIA (Opcije medija za snimanje)	85
 GENERAL SET (Ostale opcije za podešavanje)	86

Dodatne informacije

 U slučaju problema	91
Dijagnostički prikaz i indikatori	98
Vrijeme snimanja videozapisa/broj fotografija koje se mogu snimiti	103
Očekivano vrijeme snimanja i reprodukcije za različite baterije	103
Očekivano vrijeme snimanja videozapisa	104
Očekivani broj fotografija koje se mogu snimiti	105
Uporaba kamkordera u inozemstvu	107
Održavanje i mjere opreza	109
O formatu AVCHD	109
O GPS-u (HDR-CX550VE/XR550VE)	109
O "Memory Stick" mediju	111
O "InfoLITHIUM" bateriji	112
O x.v.Color	113
Rukovanje kamkorderom	113

Brzi pregled

Indikatori na zaslonu	119
Dijelovi i kontrole	120

Korak 1: Punjenje baterije

HDR-CX550E/CX550VE

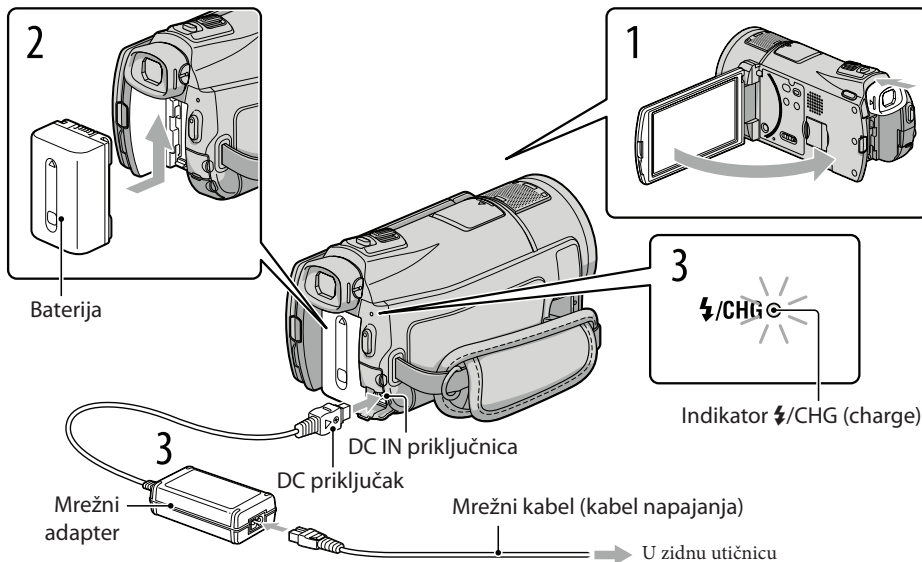

HDR-XR550E/XR550VE

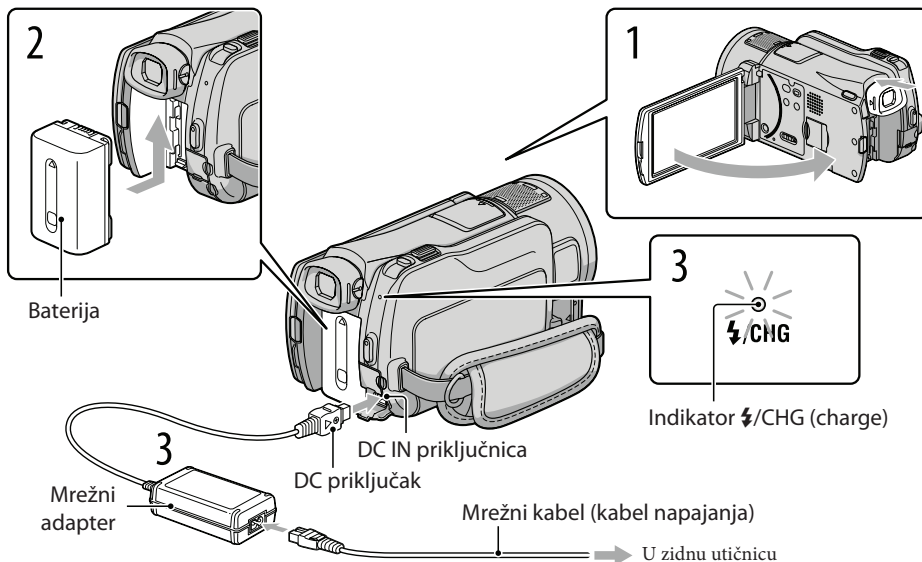

Bateriju "InfoLITHIUM" (serije V) možete puniti nakon što je spojite na kamkorder.

🔔 Napomene

- Na kamkorder se ne može spojiti nijedna druga "InfoLITHIUM" baterija osim one serije V.

1

Isključite kamkorder tako da zatvorite LCD zaslon.

2

Učvrstite bateriju tako da je pomaknete u smjeru strelice dok ne klikne.

3

Spojite mrežni adapter i kabel napajanja na kamkorder te u zidnu utičnicu.

- Poravnajte oznaku ▲ na DC priključku s oznakom na DC IN priključnici.

Svijetli indikator ⚡/CHG (punjenje) i započinje punjenje. Indikator ⚡/CHG (punjenje) se isključuje kad je baterija dokraja napunjena.

4

Kad je baterija napunjena, odspojite mrežni adapter iz DC IN priključnice na kamkorderu.

🔔 Savjet

- Pogledajte str. 103 za podatke o vremenu snimanja i reprodukcije.
- Dok je kamkorder uključen možete provjeriti približni preostali kapacitet baterije pomoću indikatora stanja baterije u gornjem lijevom kutu LCD zaslona.

Trajanje punjenja

Približno potrebno vrijeme (u minutama) za potpuno punjenje potpuno prazne baterije.

Baterija	Trajanje punjenja
NP-FV50 (priložena)	155
NP-FV70	195
NP-FV100	390

- Vrijeme izmjereno s kamkorderom na 25 °C.
Preporuča se 10 °C do 30 °C.

Vađenje baterije

Zatvorite LCD zaslon. Pomaknite preklopku za otpuštanje baterije BATT (baterija) (①) i zatim skinite bateriju (②).

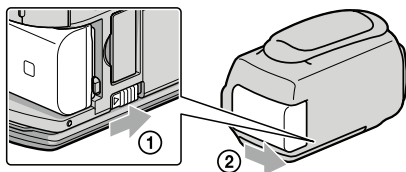

Uporaba mrežnog napajanja kao izvora energije

Spojte na jednak način kao u "Korak 1: Punjenje baterije". Čak i ako je baterija učvršćena, neće se prazniti.



Punjenje baterije u inozemstvu

Bateriju možete puniti pomoću priloženog mrežnog adaptera u svim državama/regijama gdje je napon mreže u rasponu od 100 V do 240 V, frekvencija 50 ili 60 Hz.

ⓘ Napomene

- Nemojte upotrebljavati elektronski transformator.

Napomene o bateriji

- Kad skidate bateriju ili odspajate mrežni adapter, zatvorite LCD zaslon i pazite da su indikatori  (video-zapis) i  (fotografija) i indikator pristupa (str. 21) isključeni. (str. 20)
- Indikator /CHG (punjenje) trepće tijekom punjenja u sljedećim uvjetima:
 - Baterija nije pravilno postavljena.
 - Baterija je oštećena.
 - Temperatura baterije je preniska.
Skinite bateriju s kamkordera i ostavite je na toplom mjestu.
 - Temperatura baterije je previsoka.
Skinite bateriju s kamkordera i ostavite je na hladnom mjestu.
- Pri spajanju videosvjetla (opcija) savjetujemo vam uporabu baterije NP-FV70 ili NP-FV100.
- Ne savjetujemo vam da s kamkorderom koristite bateriju NP-FV30 koja omogućuje samo kraća vremena snimanja i reprodukcije.
- Standardno je podešeno automatsko isključivanje napajanja ako se kamkorderom ne rukuje približno 5 minuta kako bi se očuvalo punjenje baterije ([A.SHUT OFF], str. 89).

Napomene o mrežnom adapteru

- Kod uporabe mrežnog adaptera, upotrijebite obližnju zidnu utičnicu. Odmah odspojite adapter iz zidne utičnice ako se tijekom uporabe kamkordera pojave problemi.
- Adapter tijekom uporabe nemojte držati u uskom prostoru, kao što je između zida i namještaja.
- Nemojte kratko spojiti DC priključak mrežnog adaptera ili kontakte baterije metalnim predmetima. To može prouzročiti nepravilnosti u radu.

Korak 2: Uključivanje i podešavanje datuma i vremena

1 Otvorite LCD zaslon na kamkorderu.

Kamkorder se uključuje.

- Za isključivanje kamkordera dok je LCD zaslon otvoren, pritisnite tipku POWER.

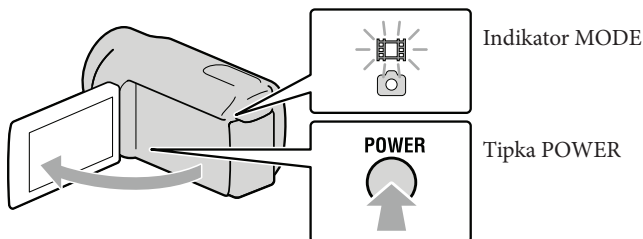

2 Tipkama **▲**/**▼** odaberite željeno geografsko područje i zatim dodirnite [NEXT].

Dodirnite tipku na LCD zaslonu.

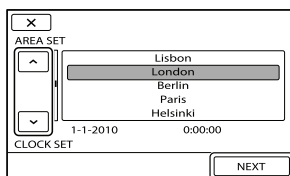

- Za ponovno podešavanje datuma i vremena, dodirnite **MENU** (MENU) → [Show others] → [CLOCK/**A** LANG] (u kategoriji [GENERAL SET]) → [CLOCK SET]. Ako se neka opcija ne prikazuje na zaslonu, dodirnite **▲**/**▼** za prikaz opcije.

3 Podesite [SUMMERTIME], datum i vrijeme te zatim dodirnite **OK**.

Sat započinje s radom.

- Ako podesite [SUMMERTIME] na [ON], podešava se sat vremena više.

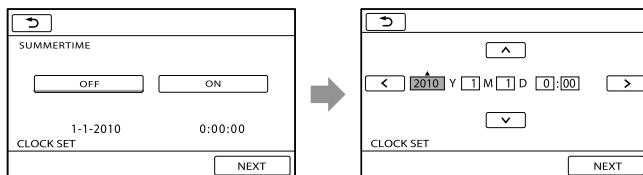

ⓘ Napomene

- Datum i vrijeme se ne prikazuju za vrijeme snimanja, ali se automatski snimaju na medij za snimanje te se mogu prikazati za vrijeme reprodukcije. Za prikaz datuma i vremena, dodirnite **MENU** (MENU) → [Show others] → [PLAYBACK SET] (u kategoriji **▶** [PLAYBACK]) → [DATA CODE] → [DATE/TIME] → **OK** → **↶** → **✕**.
- Zvukove koji se čuju pri rukovanju možete isključiti tako da dodirnete **MENU** (MENU) → [Show others] → [SOUND/DISP SET] (u kategoriji **🔊** [GENERAL SET]) → [BEEP] → [OFF] → **OK** → **↶** → **✕**.
- Ako tipke ne reagiraju ispravno na dodir, kalibrirajte zaslon (str. 115).
- Kad jednom podesite točno vrijeme, ono se ugađa automatski kad je opcija [AUTO CLOCK ADJ] i [AUTO AREA ADJ] podešena na [ON] (str. 56). Ovisno o zemlji/regiji odabranoj za kamkorder, točno vrijeme se možda neće automatski podešavati pravilno. U tom slučaju podesite [AUTO CLOCK ADJ] i [AUTO AREA ADJ] na [OFF] (HDR-CX550V/XR550VE).

Za isključivanje napajanja

Zatvorite LCD zaslon. Nekoliko sekundi treperi indikator **🔋** (videozapis) i napajanje se isključuje.

💡 Savjet

- Kamkorder također možete isključiti pritiskom na tipku POWER.
- Ako je tražilo izvučeno, uvucite ga kako je prikazano na slici ispod.

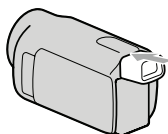

Uključenje ili isključenje kamkordera pomoću LCD zaslona ili tražila

Napajanje kamkordera se uključi ili isključi ovisno o statusu LCD zaslona ili tražila.





Status		Napajanje kamkordera
LCD zaslon	Tražilo	
Otvoren	Uvučeno	Uključeno
	Izvučeno	Uključeno
Zatvoren	Uvučeno	Isključeno
	Izvučeno	Uključeno

ⓘ Napomene

- Čak i ako je LCD zaslon zatvoren, ako je tražilo izvučeno, kamkorder nije isključen. Prilikom isključivanja napajanja kamkordera, provjerite je li tražilo uvučeno u izvorni položaj.

Promjena jezika prikaza

Možete promijeniti prikaz na zaslonu tako da se prikazuje na željenom jeziku.

Dodirnite **MENU** (MENU) → [Show others] → [CLOCK/ LANG] (u kategoriji 
[GENERAL SET]) → [ LANGUAGE SET] → željeni jezik → **OK** →  → .

Korak 3: Priprema medija za snimanje

Odgovarajući medij za snimanje razlikuje se ovisno o kamkorderu. Na zaslonu kamkordera prikazuju se sljedeće ikone.

HDR-CX550E/CX550VE



Ugrađena
memorija



Memorijska
kartica

HDR-XR550E/XR550VE



Ugrađen
tvrđi disk



Memorijska
kartica

* Standardna je postavka snimanje videozapisa i fotografija na taj medij za snimanje. Na odabrani medij možete snimati, reproducirati s njega ili editirati na njemu.

Savjet

- Pogledajte str. 104 za podatke o vremenu snimanja videozapisa.
- Pogledajte str. 105 za podatke o broju fotografija koje se mogu snimiti.

Odabir medija za snimanje videozapisa

- 1 Dodirnite **MENU** (MENU) → [Show others] → [MEDIA SETTINGS] (u kategoriji  [MANAGE MEDIA]) → [MOVIE MEDIA SET].

Prikazuje se zaslon [MOVIE MEDIA SET].

- 2 Dodirnite željeni medij za snimanje.

- 3 Dodirnite [YES] → **OK**.

Medij za snimanje je promijenjen.

Odabir medija za snimanje fotografija

- 1 Dodirnite **MENU** (MENU) → [Show others] → [MEDIA SETTINGS] (u kategoriji  [MANAGE MEDIA]) → [PHOTO MEDIA SET].

Prikazuje se zaslon [PHOTO MEDIA SET].

- 2 Dodirnite željeni medij za snimanje.

3 Dodirnite [YES] → **OK**.

Medij za snimanje je promijenjen.

Provjera postavke medija za snimanje

Pri snimanju videozapisa ili fotografija prikazuje se ikona medija u gornjem desnom uglu zaslona.



- Prikazane ikone mogu se razlikovati ovisno o modelu.

Ulaganje memorijske kartice

ⓘ Napomene

- Podesite medij za snimanje na [MEMORY CARD] za snimanje videozapisa i/ili fotografija na memorijsku karticu.

Vrste memorijskih kartica koje se mogu upotrebljavati uz kamkorder

- U ovom kamkorderu možete koristiti samo "Memory Stick PRO Duo" medij, "Memory Stick PRO-HG Duo" medij, SD memorijske kartice i SDHC memorijske kartice. MultiMediaCard se ne može upotrebljavati s ovim kamkorderom.
- U ovom priručniku se "Memory Stick PRO Duo" i "Memory Stick PRO-HG Duo" nazivaju "Memory Stick PRO Duo".
- S ovim kamkorderom potvrđeno je funkcioniranje memorijskih kartica kapaciteta do 32 GB.

Vrste "Memory Stick" kartica koje se mogu upotrebljavati uz kamkorder

- Za snimanje videozapisa preporučuje se uporaba "Memory Stick PRO Duo" medija kapaciteta 1 GB ili više s oznakom:
 - **MEMORY STICK PRO DUO** ("Memory Stick PRO Duo" medij)*
 - **MEMORY STICK PRO-HG DUO** ("Memory Stick PRO-HG Duo" medij)
- * Može se upotrebljavati verzija sa ili bez oznake Mark2.

"Memory Stick PRO Duo" medij/"Memory Stick PRO-HG Duo" medij

(Veličina koja se može upotrebljavati s kamkorderom.)



- "Memory Stick PRO Duo" može se upotrebljavati samo uz opremu kompatibilnu s "Memory Stick PRO" medijima.
- Nemojte lijepiti naljepnice i sl. na "Memory Stick PRO Duo" medij ili "Memory Stick Duo" adapter.

Otvorite pokrov i umetnite memorijsku karticu s odrezanim uglom okrenutim kao na slici u utor dok ne klikne.

- Zatvorite pokrov nakon ulaganja memorijske kartice.

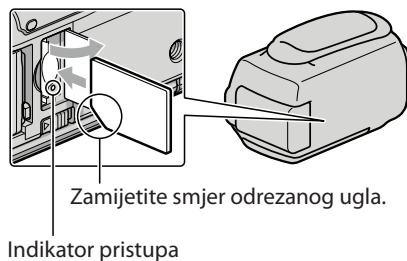

Umetnete li novu memorijsku karticu, može se pojaviti poruka [Create a new Image Database File.]. U tom slučaju dodirnite [YES]. Želite li na memorijsku karticu snimati samo fotografije, dodirnite [NO].

- Provjerite smjer memorijske kartice. Umetnete li memorijsku karticu u utor u pogrešnom smjeru, moguće je oštećenje memorijske kartice, utora ili slikovnih podataka.

ⓘ Napomene

- Ako se prikaže [Failed to create a new Image Database File. It may be possible that there is not enough free space.], formatirajte memorijsku karticu dodirom na **MENU** (MENU) → [Show others] → [MEDIA FORMAT] (u kategoriji [MANAGE MEDIA]) → [MEMORY CARD] → [YES] → [YES] → **OK**.

Za vađenje memorijske kartice

Otvorite pokrov i jednom lagano pritisnite memorijsku karticu.

- Nemojte otvarati pokrov za vrijeme snimanja.
- Pri ulaganju ili vađenju memorijske kartice pazite da vam ne iskoči i padne.

Snimanje

Standardna je postavka snimanje videozapisa u high definition (HD) kvaliteti slike na sljedeći medij.

HDR-CX550E/CX550VE: Ugrađena memorija

HDR-XR550E/XR550VE: Ugrađen tvrdi disk

Savjet

- Za promjenu medija za snimanje, pogledajte str. 18.

1

Zategnite ručni remen.

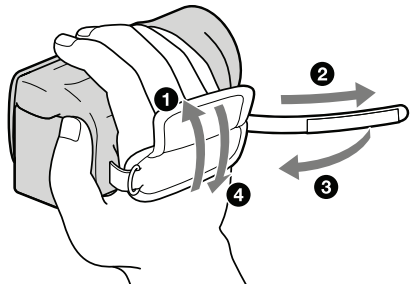

2



Otvorite LCD zaslon na kamkorderu.

Kamkorder se uključuje.

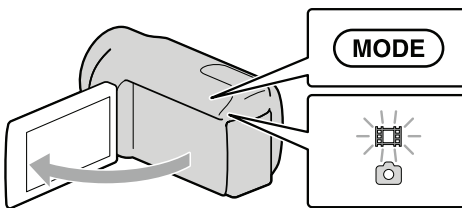
- Za uključivanje kamkordera dok je LCD zaslon već otvoren, pritisnite tipku POWER (str. 15).
- Način snimanja možete promijeniti pritiskom tipke MODE. Pritisnite MODE za uključivanje indikatora željenog načina snimanja.



Tipka MODE

-  (videozapis): Pri snimanju videozapisa
-  (fotografija): Pri snimanju fotografije

Snimanje videozapisa

Pritisnite START/STOP za pokretanje snimanja.

- Snimanje možete započeti i tako da dodirnete ● na donjem lijevom dijelu LCD zaslona.

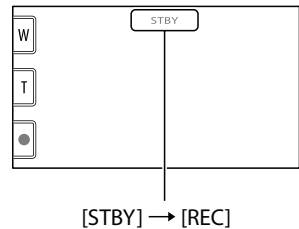
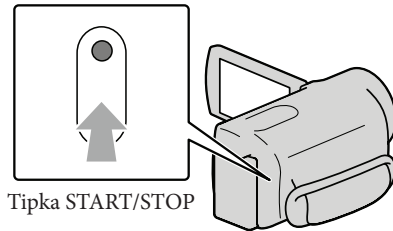

Za zaustavljanje snimanja, ponovno pritisnite START/STOP.

- Snimanje možete zaustaviti i tako da dodirnete ● na donjem lijevom dijelu LCD zaslona.

-
- Ikone i indikatori se prikazuju na LCD zaslonu približno tri sekunde i zatim nestaju nakon uključivanja kamkordera ili promjene između moda snimanja/reprodukcije (videozapisa/fotografija). Za ponovni prikaz ikona i indikatora, dodirnite bilo koji dio zaslona osim tipaka za snimanje i zumiranje na LCD zaslonu.

Tipke za snimanje i zumiranje na LCD zaslonu



⚡ Napomene

- Ako zatvorite LCD zaslon za vrijeme snimanja videozapisa, kamkorder prekida snimanje.
- Maksimalno vrijeme neprekidnog snimanja za videozapise iznosi oko 13 sati.
- Kad videozapis premaši 2 GB, automatski se kreira nova datoteka videozapisa.

- Nakon uključivanja kamkordera potrebno je nekoliko sekundi prije nego je moguće snimanje. Za to vrijeme se ne može rukovati kamkorderom.
- Po završetku snimanja bit će aktivni sljedeći indikatori ako se podaci još uvijek upisuju na medij za snimanje. Za to vrijeme nemojte izlagati kamkorder udarcima ili vibracijama niti skidati bateriju ili odspajati mrežni adapter.
 - Indikator pristupa (str. 20) svijetli ili trepće
 - Na gornjem desnom dijelu LCD zaslona trepće ikona medija.

🗨️ Savjet

- Pogledajte str. 104 za podatke o vremenu snimanja videozapisa.
- Tijekom snimanja videozapisa možete snimati fotografije pritiskom tipke PHOTO dokraja (Dual Rec, str. 30).
- Kad kamkorder prepozna lice, pojavi se bijeli okvir i automatski se optimizira kvaliteta slike oko lica ([FACE DETECTION], str. 77).
- Lice na kojem je prioritet odaberite tako da ga dodirnete (str. 28).
- Prema standardnoj postavci se automatski snima fotografija kad kamkorder prepozna osmijeh osobe u kadru tijekom snimanja videozapisa (Smile Shutter, str. 29).
- Možete snimati fotografije iz snimljenih videozapisa (str. 47).
- Možete provjeriti vrijeme snimanja, preostali kapacitet i sl. tako da dodirnete **MENU** (MENU) → [Show others] → [MEDIA INFO] (u kategoriji  [MANAGE MEDIA]).
- LCD zaslon kamkordera može prikazati slike preko cijele svoje površine (full pixel display). Međutim, pri tome može doći do manjeg rezanja gornjeg, donjeg, desnog i lijevog kraja slike kod reprodukcije na TV-u koji nije kompatibilan s full pixel display. U tom slučaju, podesite [GUIDEFRAAME] na [ON] (str. 76) i snimajte slike tako da pratite vanjski okvir prikazan za zaslonu kao pomoć.
- Za podešavanje nagiba LCD zaslona, prvo otvorite LCD zaslon za 90 stupnjeva prema kamkorderu (①) i zatim podesite nagib (②).

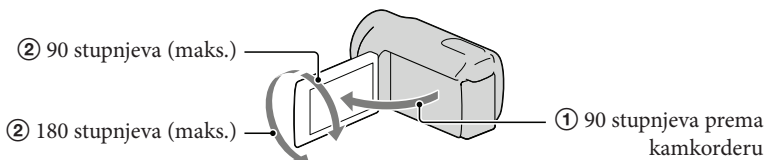

- Kad snimate samo pomoću tražila, izvucite tražilo i zatvorite LCD zaslon. Ako su indikatori na tražilu zamagljeni, podesite ručicu tražila koja se nalazi sa strane tražila.

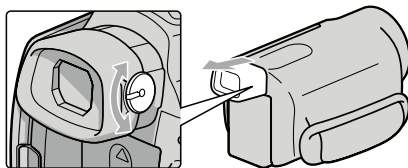

- Standardno je [ STEADYSHOT] podešeno na [ACTIVE].

Podaci o snimanju

Datum, vrijeme, uvjeti snimanja i koordinate (HDR-CX550VE/XR550VE) automatski se pohranjuju na medij tijekom snimanja. Podaci se ne prikazuju tijekom snimanja. Ipak, možete ih provjeriti kao [DATA CODE] tijekom reprodukcije. Za njihov prikaz dodirnite **MENU** (MENU) → [Show others] → [PLAYBACK SET] (u kategoriji **▶** [PLAYBACK]) → [DATA CODE] → željenu postavku → **OK** → **↶** → **✕**.

Snimanje fotografija

Standardna je postavka snimanje fotografija na sljedeći medij.

HDR-CX550E/CX550VE: Ugrađena memorija

HDR-XR550E/XR550VE: Ugrađen tvrdi disk

🔍 Savjet

- Za promjenu medija za snimanje, pogledajte str. 18.

1 Pritisnite MODE za uključivanje indikatora **📷** (fotografija).

Prikaz na LCD zaslonu prelazi na snimanje fotografija i format zaslona postaje 4:3.

2 Pritisnite PHOTO lagano za izoštravanje, zatim pritisnite dokraja.



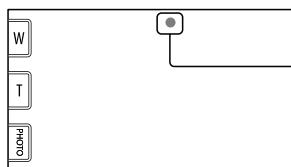
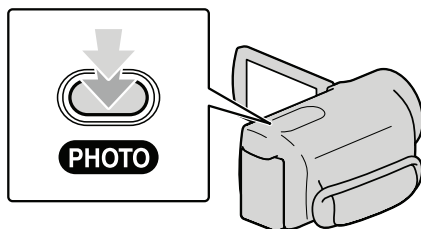

- Fotografije možete snimati i tako da dodirnete **PHOTO** na LCD zaslonu.



Treperi → Svijetli

Kad nestane **|||||||**, fotografija je snimljena.

🔍 Savjet

- Pogledajte str. 105 za podatke o broju fotografija koje se mogu snimiti.
- Za promjenu veličine slike dodirnite **MENU** (MENU) → [Show others] → [ IMAGE SIZE] (u kategoriji  [PHOTO SETTINGS]) → željenu postavku → **OK** → **X**.
- Ne možete snimati fotografije dok je prikazana ikona .
- Bljeskalica kamkordera se automatski aktivira kad je okolna rasvjeta nedovoljna. Bljeskalica ne radi tijekom snimanja videozapisa. Možete promijeniti način rada bljeskalice dodirnom na **MENU** (MENU) → [Show others] → [FLASH MODE] (u kategoriji  [PHOTO SETTINGS]) → željenu postavku **OK** → **X**.
- Ako snimate fotografije dok je postavljen konverzijski objektiv (prodaje se odvojeno), može se pojaviti sjena.

Ako se na fotografijama pojavljuju bijele kružne mrlje

Pojava je uzrokovana česticama (prašina, pelud i sl.) koje lebde u blizini objektiv. Kad ih naglasi bljeskalica kamkordera, vide se na slici kao okrugle bijele mrlje.

Kako biste smanjili pojavu bijelih mrlja, osvijetlite prostoriju i snimajte bez bljeskalice.

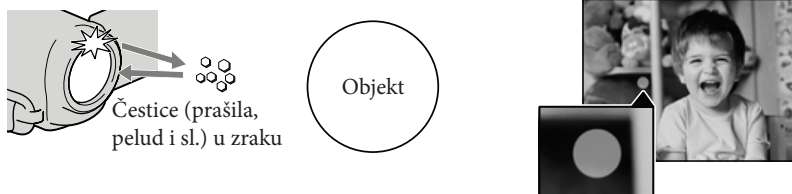

Korisne funkcije za snimanje videozapisa i fotografija

Zumiranje

Sliku možete povećati do 14 puta od originalne veličine pomoću preklopkje zuma. Slike također možete povećati tipkama  na LCD zaslonu.

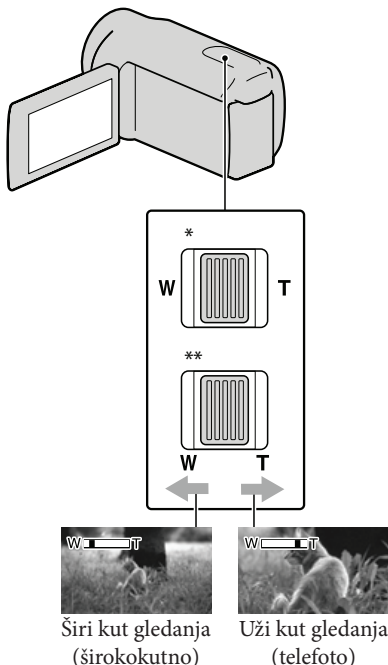



* HDR-CX550E/CX550VE

** HDR-XR550E/XR550VE

Za sporije zumiranje, preklopkju zuma lagano pomaknite. Pomaknite je još dalje za brže zumiranje.

ⓘ Napomene

- Držite prst na preklopkji zuma. Ako pomaknete prst s preklopkje zuma, može se snimiti i zvuk pomicanja preklopkje.
- Brzinu zuma ne možete promijeniti tipkama  na LCD zaslonu.

- Najmanja udaljenost kamkordera od objekta koja omogućuje izoštavanje je približno 1 cm kod širokokutnog položaja ili 80 cm kod telefoto položaja zuma.
- Sliku možete povećati do 10 puta pomoću optičkog zumiranja ako  [STEADYSHOT] nije podešen na [ACTIVE].

💡 Savjet

- Možete podesiti  [DIGITAL ZOOM] (str. 79) ako želite još više zumirati.

Automatsko snimanje boljih slika (INTELLIGENT AUTO)



Pritiskom tipke  možete snimati uz uporabu funkcije INTELLIGENT AUTO. Kad kamkorder okrenete prema objektu, on snima uz primjenu optimalne kombinacije triju načina prepoznavanja: prepoznavanje lica, prepoznavanje scene i prepoznavanje potresanja kamkordera. Kad kamkorder prepozna objekt, prikazuju se ikone koje odgovaraju uvjetima prepoznavanja.

💡 Savjet

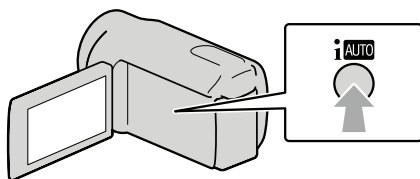
- Standardno je INTELLIGENT AUTO podešeno na ON.



Prepoznavanje lica

 (Portrait),  (Baby)



Kamkorder prepoznaje lica i podešava izoštrjenost, boju i ekspoziciju.

Prepoznavanje scene

 (Backlight),  (Landscape),
 (Twilight),  (Spotlight),  (Low light),
 (Macro)

Kamkorder automatski odabire najučinkovitije podešenje ovisno o sceni.

Prepoznavanje potresanja kamkordera

 (Hodanje),  (Stativ)

Kamkorder prepoznaje da nema potresanja i primjenjuje optimalno korigiranje.

ⓘ Napomene



- Ovisno o uvjetima snimanja, kamkorder možda neće prepoznati očekivanu scenu ili objekt.
- Ovisno o detektiranoj sceni, možda nećete moći koristiti bljeskalicu.

Za isključenje funkcije INTELLIGENT AUTO

Pritisnite .

 ili ikona načina prepoznavanja nestane i možete snimati sa željenim postavkama. Funkcija INTELLIGENT AUTO se isključuje promijenite li sljedeće postavke:

- NightShot
- [IRIS]
- [SHUTTER SPEED]
- [AE SHIFT]
- [WB SHIFT]
- [GOLF SHOT]
- [SMTH SLW REC]
- [SCENE SELECTION]
- [WHITE BAL.]
- [SPOT MTR/FCS]
- [SPOT METER]
- [SPOT FOCUS]
- [EXPOSURE]
- [FOCUS]



- [TELE MACRO]
- [ STEADYSHOT]
- [ STEADYSHOT]
- [AUTO BACK LIGHT]
- [LOW LUX]
- [FACE DETECTION]
- [SMILE PRIORITY]



ⓘ Napomene

- Navedene postavke se resetiraju na standardna podešenja kad je INTELLIGENT AUTO podešeno na ON.

Odabir high definition (HD) ili standard definition (SD) kvalitete slike

Za snimanje videozapisa možete odabrati high definition (HD) kvalitetu slike koja pruža visoku razlučivost ili standard definition (STD) kvalitetu koja omogućuje već kompatibilnost s raznim uređajima za reprodukciju. Promijenite kvalitetu slike u skladu s uvjetima snimanja ili uređajem za reprodukciju.

1 Dodirnite **MENU** (MENU) → [Show others] → [/ SET] (u kategoriji [] [SHOOTING SET]).

2 Dodirnite [ HD QUALITY] za snimanje s high definition (HD) kvalitetom slike, ili dodirnite [ STD QUALITY] za snimanje sa standard definition (STD) kvalitetom slike.

3 Dodirnite [YES] → **OK**.

Kvaliteta snimanja slike je promijenjena.

🗨 Savjet

- Videozapise možete snimati, reproducirati ili editirati samo u odabranoj kvaliteti slike. Za snimanje, reprodukciju ili editiranje videozapisa u drugoj kvaliteti slike trebate promijeniti ovo podešenje.

Odabir načina snimanja

Možete odabrati između 4 razine snimanja za videozapise s high definition (HD) kvalitetom slike. Vrijeme snimanja za medije mijenja se ovisno o načinu snimanja.



Duže vrijeme snimanja

Visoka kvaliteta snimanja

- 1 Dodirnite **MENU** (MENU) → [Show others] → [REC MODE] (u kategoriji [SHOOTING SET]).

- 2 Dodirnite željenu postavku.

Želite li snimati s high definition (HD) kvalitetom slike, odaberite način FX ili FH. Želite li snimati duže videozapise, odaberite način LP.

- 3 Dodirnite **OK** → **X**.

🗨 Napomene

- AVCHD disk ne možete kreirati iz videozapisa snimljenog u načinu [HD FX] iz [REC MODE]. Videozapis snimljen u načinu [HD FX] pohranite na Blu-ray diskove ili vanjske uređaje za pohranu (str. 57).

🗨 Savjet

- Kad odaberete način FX ili FH za sliku high definition (HD) kvalitete, videozapisi se snimaju u formatu AVCHD 1920 × 1080/50i. Kad odaberete način HQ ili LP za sliku high definition (HD) kvalitete, videozapisi se snimaju u formatu AVCHD 1440 × 1080/50i. Kad odaberete standardnu (STD) kvalitetu slike, videozapisi se snimaju u format MPEG-2.
- Možete odabrati sljedeće načine snimanja s high definition (HD) kvalitetom slike. "24M" u [HD FX] je maksimalna brzina bita, a vrijednost koja nije [HD FX] (npr. "17M") je prosječna brzina bita.
 - [HD FX] (AVC HD 24M (FX))
 - [HD FH] (AVC HD 17M (FH))
 - [HD HQ] (AVC HD 9M (HQ)) (standardna postavka)
 - [HD LP] (AVC HD 5M (LP))
- Način snimanja za standardnu (STD) kvalitetu je ograničen na sljedeću vrijednost. "9M" je prosječna brzina bita.
 - [STD HQ] (STD 9M (HQ))
- "M" (kao u "24M") označava "Mbps".

Odabir objekta s prioritetom

Ako je [FACE DETECTION] (str. 77) podešeno na [ON] (standardna postavka), i prepozna se više lica, dodirnite lice koje ima prioritet kod snimanja. Oštrina, boja i ekspozicija podešavaju se automatski prema odabranom licu. Budući da lice koje ste dotaknuli ima prioritet također s funkcijom Smile Shutter, kamkorder snima fotografiju automatski kad prepozna lice s osmijehom.

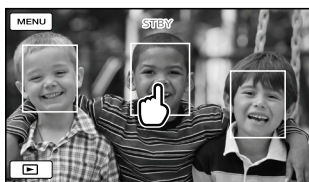

Dodirnite lice koje ima prioritet kod snimanja.

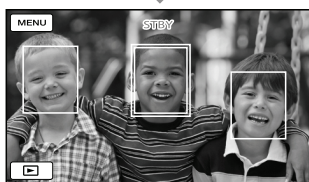

Prikazuje se dvostruki okvir.

Ponovno dodirnite lice s dvostrukim okvirom kako biste poništili odabir.

ⓘ Napomene

- Lice koje se dotaknuli možda se neće prepoznati, ovisno o svjetlini okoline ili frizuri osobe. Ako se to dogodi, ponovno dodirnite lice kod snimanja.

💡 Savjet

- Oko lica kod kojeg postoji mogućnost snimanja fotografije nakon prepoznavanja osmijeha prikazuje se dvostruki okvir.
- Ako lice koje ste dodirnuti nestane iz LCD zaslona, osoba odabrana u [PRIORITY SETTING] (str. 78) ima prioritet. Ako se lice koje ste dodirnuti vrati u zaslon, ponovno dobiva prioritet.

Automatsko snimanje osmijeha (Smile Shutter)

Prema standardnoj postavci se automatski snima fotografija kad kamkorder prepozna osmijeh osobe u kadru tijekom snimanja videozapisa. Oko lica kod kojeg postoji mogućnost snimanja fotografije nakon prepoznavanja osmijeha prikazuje se narančasti okvir.



ⓘ Napomene

- Ovisno o uvjetima snimanja, izgledu objekta i podešenju kamkordera, osmijeh se možda neće prepoznati.
- Kad je [REC MODE] podešen na [HD FX], ne možete koristiti funkciju Smile Shutter.

💡 Savjet

- Možete odabrati osobu na čijem će licu biti prioritet kod prepoznavanja osmijeha pomoću [PRIORITY SETTING] (str. 78). Kod odabira osobe s prioritetom dodir na LCD zaslonu, lice s dvostrukim okvirom ima prioritet.
- Ako se osmijeh ne prepozna, podesite [SMILE SENSITIVITY] (str. 78).

Snimanje realističnijeg zvuka (5.1ch surround snimanje)

Ugrađeni mikروفon omogućuje snimanje Dolby Digital 5.1ch surround zvuka. Moći ćete uživati u realističnom zvuku pri reprodukciji videozapisa na uređaju koji podržava 5.1ch surround zvuk.



Ugrađeni mikروفon

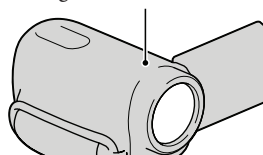

ⓘ Napomene

- Reproducirate li 5.1ch zvuk na kamkorderu, 5.1ch zvuk se automatski pretvara u 2ch izlazni signal.

- Za uživanje u 5.1ch surround zvuku videozapisa snimljenih s high definition (HD) kvalitetom slike i 5.1ch audiosignalom, treba vam uređaj koji može reproducirati AVCHD format i 5.1ch surround signal.
- Ako kamkorder spojite HDMI kabelom (opcija), zvuk videozapisa s high definition (HD) kvalitetom slike i 5.1ch audiosignalom se automatski reproducira kao 5.1ch zvuk. Zvuk videozapisa sa standard definition (STD) kvalitetom slike se pretvara u 2ch zvuk.

🗨️ Savjet

- Za snimanje možete odabrati formate zvuka [5.1ch SURROUND] (🔊 5.1ch) ili [2ch STEREO] (🔊 2ch) ([AUDIO MODE], str. 79).
- Na računalu možete primjenom priloženog softvera "PMB" kreirati disk koji sadržava videozapise snimljene na vašem kamkorderu. Reprodukcijom tog diska na 5.1ch surround sustavu moći ćete uživati u realističnom zvuku.

Snimanje visokokvalitetnih fotografija tijekom snimanja videozapisa (Dual Rec)

Tijekom snimanja videozapisa možete snimati fotografije pritiskom tipke PHOTO.

🗨️ Napomene

- Kad je kapacitet medija za snimanje nedovoljan ili kod kontinuiranog snimanja fotografija može se prikazati indikator 🔴. Ne možete snimati fotografije dok je prikazana ikona 🔴.
- Kad je [📺 REC MODE] podešen na [HD FX], ne možete koristiti funkciju Dual Rec.

🗨️ Savjet

- Dok svijetli indikator MODE 📺 (videozapis), veličina fotografija je [📺 8.3M] (16:9 wide) ili [6.2M] (4:3)
- U pripravnim stanju snimanja možete fotografirati na isti način kao kad je uključen indikator 📺 (fotografije).

Snimanje na tamnim mjestima (NightShot)

Kad pritisnete NIGHTSHOT, prikazuje se 📺 i možete snimati slike u potpunom mraku.

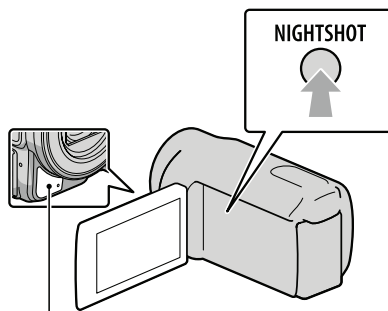

Infracrveni senzor

Ponovno pritisnite tipku NIGHTSHOT za isključivanje funkcije NightShot.

🗨️ Napomene

- Funkcija NightShot koristi infracrveno svjetlo. Stoga nemojte prekrivati infracrveni senzor prstima ili drugim predmetima.
- Uklonite konverzijski objektiv (opcija).
- Kad je automatsko izoštravanje otežano, izoštrite sliku ručno ([FOCUS], str. 74).
- Funkciju NightShot nemojte koristiti na svijetlim mjestima. To može prouzročiti nepravilnosti u radu.
- Uključite [LOW LUX] (str. 77) ako želite snimati fotografija u jarkim bojama uz slabo osvjetljenje.

Snimanje u zrcalnom modu

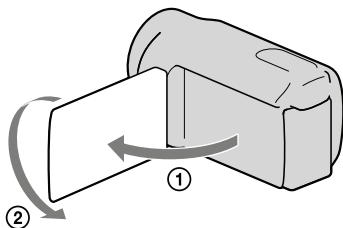

Otvorite LCD zaslon za 90 stupnjeva prema kamkorderu (1) i zatim ga zakrenite 180 stupnjeva prema objektivu (2).

Savjet

- Na LCD zaslonu se prikazuje zrcalna slika objekta, ali slika će se snimiti normalno.

Ručno podešavanje postavki slike kotačićem MANUAL

Kotačić MANUAL možete dodijeliti jednu funkciju koju često upotrebljavate. S obzirom da je standardno kotačić MANUAL dodijeljeno ručno izoštravanje, postupak opisan u nastavku odnosi se na izoštravanje pomoću kotačića.

Tipka MANUAL

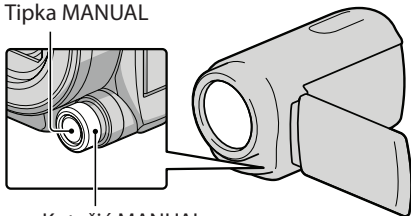

Kotačić MANUAL

1 Pritisnite MANUAL za uključivanje ručnog moda.

Pritiskom na tipku MANUAL mijenja se između ručnog i automatskog načina rada.

2 Zakrenite kotačić MANUAL za izoštravanje.

Opcije koje možete dodijeliti kotačiću MANUAL

- [FOCUS] ... str. 74
- [EXPOSURE] ... str. 73
- [IRIS] ... Snimanje s prioritetom otvora blende. Podesite li IRIS, možete izoštriti objekt i zamuti ti mu pozadinu ili možete izoštriti cijelu sliku.
- [SHUTTER SPEED] ... Snimanje s prioritetom brzine zatvarača. Kad objekt koji se kreće snimate s većom brzinom zatvarača, on na slici izgleda kao zamrznut. Pri nižoj brzini zatvarača objekt izgleda kao da se kreće.
- [AE SHIFT] ... str. 74
- [WB SHIFT] ... str. 75

Dodjeljivanje opcije izbornika kotačiću MANUAL

1 Pritisnite i zadržite tipku MANUAL na nekoliko sekundi.

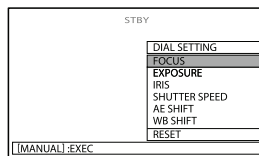

2 Zakrenite kotačić MANUAL i odaberite opciju koju želite dodijeliti.

3 Pritisnite MANUAL.

ⓘ Napomene

- Ručno podešene postavke ostaju sačuvane i nakon što promijenite funkciju dodijeljenu kotačiću MANUAL. Međutim, ako ručno podesite [EXPOSURE] nakon ručnog podešavanja [AE SHIFT], [EXPOSURE] preuzima prioritet nad [AE SHIFT].
- Podesite li [EXPOSURE], [IRIS] ili [SHUTTER SPEED], podešenja drugih dviju opcija će se poništiti.
- Ako odaberete [RESET] u koraku ②, sve ručno podešene vrijednosti vraćaju se na standardne vrijednosti.

💡 Savjet

- Opcije izbornika možete također dodijeliti kotačiću MANUAL tako da dodirnete **MENU** (MENU) → [Show others] → [OTHER RESET] (u kategoriji  [SHOOTING SET]) → [DIAL SETTING].
- Čak i ako blendu otvorite više (manji F-broj) od F3.4 pri podešavanju preklapke zuma na stranu W (širokokutno), IRIS se resetira na F3.4 pri pomicanju preklapke zuma na stranu T (Telephoto).
- Podesite li IRIS, mijenja se raspon izoštravanja u dijelu ispred i iza izoštršenog objekta. Kad blendu otvorite više (manji F-broj), raspon izoštravanja se smanji. Kad smanjite otvor blende (veći F-broj), raspon izoštravanja se poveća. IRIS možete podesiti na željenu vrijednost ovisno o prizorima koje snimate.
- Pri snimanju pod fluorescentnim, natrijevim ili živinim žaruljama, slika može treptati ili mijenjati boje, ili može imati smetnje u obliku vodoravnih pruga. U tom slučaju promijenite brzinu zatvarača u skladu s frekvencijom naponske mreže na vašem području.

Reprodukcija na kamkorderu

Prema standardnoj postavci se videozapisi i fotografije snimaju na sljedeći medij i reproduciraju s njega.

HDR-CX550E/CX550VE: Ugrađena memorija

HDR-XR550E/XR550VE: Ugrađen tvrdi disk

🔊 Savjet

- Za promjenu medija za snimanje pogledajte str. 18

1 Otvorite LCD zaslon na kamkorderu.

Otvora se pokrov objektiva i kamkorder se uključuje.

- Za isključivanje kamkordera dok je LCD zaslon već otvoren, pritisnite tipku POWER (str. 15).

2 Pritisnite (VIEW IMAGES).

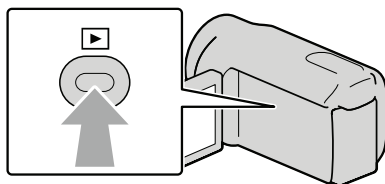

Prikazuje se izbornik VISUAL INDEX nakon nekoliko sekundi.

- Izbornik VISUAL INDEX možete također prikazati dodirnom na  (VIEW IMAGES) na LCD zaslonu.

3 Dodirnite ili (1) → željeni videozapis (2) za reprodukciju videozapisa. Dodirnite (fotografija) (1) → željenu fotografiju (2) za prikaz fotografije.

Videozapisi se prikazuju i sortiraju prema datumu snimanja.

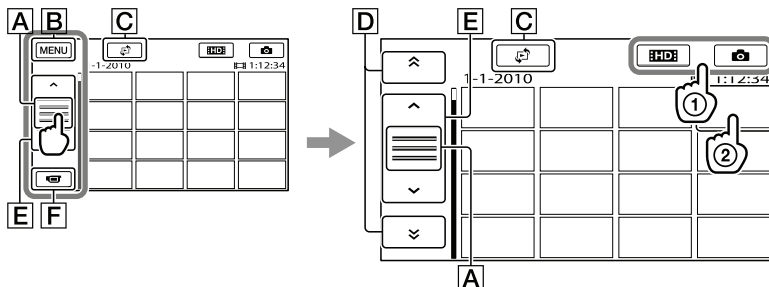

A Mijenja prikaz funkcijskih tipaka.

B U izbornik MENU

C Prikaz izbornika vrste indeksnog prikaza ([DATE INDEX]/[MAP] (HDR-CX550VE/XR550VE)/[FILM ROLL]/[FACE]) (str. 36, 54, 36, 37).

D / : Prikaz videozapisa snimljenih prethodnog/sljedećeg datuma.*

E / : Prikaz prethodnog/sljedećeg videozapisa.

F Povratak na zaslon za snimanje.

* Ako se dodirne **A**, prikazuje se **D**.

- Kad odaberete videozapis sa standard definition (STD) kvalitetom slike pomoću [**HDD**] / [**STD**] SET] (str. 27), prikazuje se **STD**.
- Prikaz na zaslonu možete pomicati tako da dodirnete i vučete **D** ili **E**.
- Uz videozapis ili fotografiju koji su zadnji reproducirani ili snimljeni prikazuje se **▶▶**. Ako dodirnete videozapis ili fotografiju s oznakom **▶▶**, možete nastaviti reprodukciju od mjesta gdje je prethodno zaustavljena. (Na fotografiji snimljenoj na memorijsku karticu prikazuje se **▶**.)

Reprodukcija videozapisa

Kamkorder započinje reprodukciju odabranog videozapisa.

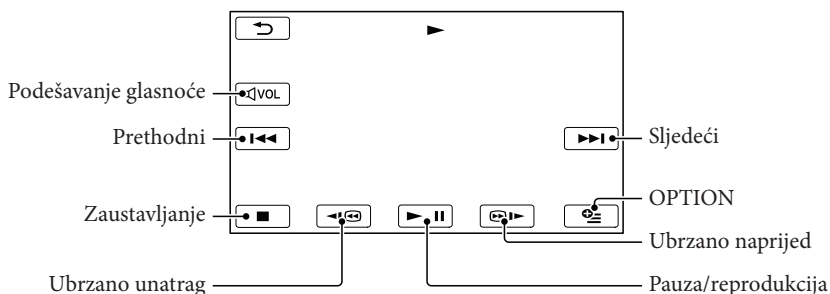

ⓘ Napomene

- Možda nećete moći reproducirati snimke drugim uređajima već samo na kamkorderu.

💡 Savjet

- Kad reprodukcija od odabranog videozapisa dođe do zadnjeg videozapisa, izbornik se vraća na prikaz INDEX.
- Dodirnite / tijekom pauze za usporenu reprodukciju videozapisa.
- Ako više puta pritisnete / tijekom reprodukcije, videozapisi se reproduciraju ubrzano približno 5 puta → približno 10 puta → približno 30 puta → približno 60 puta.
- VISUAL INDEX možete također prikazati dodirivanjem na **MENU** (MENU) → [Show others] → [VISUAL INDEX] (u kategoriji [PLAYBACK]).
- Datum, vrijeme, uvjeti snimanja i koordinate (HDR-CX550VE/XR550VE) automatski se pohranjuju tijekom snimanja. Ovi podaci se ne prikazuju tijekom snimanja, ali se mogu prikazati tijekom reprodukcije tako da dodirnete **MENU** (MENU) → [Show others] → [PLAYBACK SET] (u kategoriji [PLAYBACK]) → [DATA CODE] → željenu postavku → **OK** → → .
- U standardnom podešenju, unaprijed je snimljen zaštićeni demo videozapis.

Za podešavanje glasnoće zvuka videozapisa

Za vrijeme reprodukcije videozapisa, dodirnite **[VOL]** → podesite pomoću **[VOL-]** / **[VOL+]** → **[↺]**.

- Glasnoću zvuka možete također podesiti pomoću **[-]** / **[+]** preko izbornika OPTION MENU.

Gledanje fotografija

Kamkorder prikazuje odabranu fotografiju.

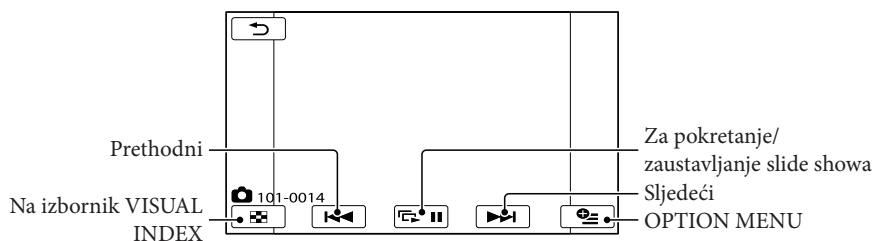

[S] Savjet

- Kod gledanja fotografija snimljenih na memorijsku karticu, na zaslonu se prikazuje **101** ▶ (mapa za reprodukciju).

Korisne funkcije za re-produkciju videozapisa i fotografija

Traženje željene scene prema datumu (Date Index)

Snimke možete učinkovito tražiti prema datumu.

ⓘ Napomene

- Funkcija Date Index ne može se upotrebljavati za fotografije na memorijskoj kartici.

1 Pritisnite (VIEW IMAGES).

Prikazuje se zaslon VISUAL INDEX.

2 Dodirnite → [DATE INDEX].

Povratak u zaslon VISUAL INDEX

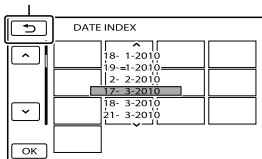

3 Dodirnite / za odabir datuma uz željenu snimku i zatim dodirnite .

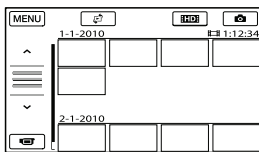

Snimke odabranog datuma prikazuju se u zaslonu VISUAL INDEX.

ⓘ Savjet

- Date Index također možete prikazati dodirnom na **MENU** (MENU) → [Show others] → [VIEW IMAGES] (u kategoriji  [PLAYBACK]) → [DATE INDEX].
- U zaslonu Film Roll Index/Face Index, možete prikazati Date Index tako da dodirnete datum u gornjem desnom kutu zaslona.

Precizno traženje željene scene (Film Roll Index)

Videozapisi se mogu podijeliti prema vremenu i prva scena svake od podjela se prikazuje u INDEX zaslonu. Videozapis možete reproducirati preko odabrane sličice.

1 Pritisnite (VIEW IMAGES).

Prikazuje se zaslon VISUAL INDEX.

2 Dodirnite → [FILM ROLL].

Povratak u zaslon VISUAL INDEX

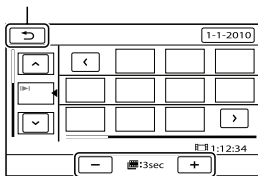

Podošavanje intervala kreiranja sličica na temelju scena iz videozapisa.

3 Dodirnite / za odabir željenog videozapisa.

4 Dodirnite / za traženje željene scene i zatim dodirnite scenu koju želite reproducirati.

Reprodukcija započinje od odabrane scene.

🔔 Savjet

- Film Roll Index također možete prikazati dodirnom na **MENU** (MENU) → [Show others] → [VIEW IMAGES] (u kategoriji **[PLAYBACK]**) → **[FILM ROLL]**.

Traženje željene scene prema licu (Face Index)

Slike lica prepoznatih ili dodirnuti tijekom snimanja videozapisa prikazuju se u zaslonu INDEX.

Videozapis možete reproducirati od slike odabranog lica.

1 Pritisnite **[VIEW IMAGES]**.

Prikazuje se zaslon VISUAL INDEX.

2 Dodirnite **[FACE]**.

Povratak u zaslon VISUAL INDEX

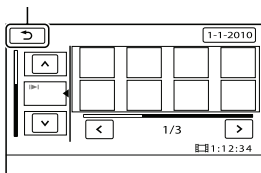

3 Dodirnite **[UP]**/**[DOWN]** za odabir željenog videozapisa.

4 Dodirnite **[LEFT]**/**[RIGHT]** za traženje slike željenog lica i zatim dodirnite sliku željenog lica kako biste pogledali scenu.

Reprodukcija započinje od početka scene s licem iz odabrane slike.

🔔 Napomene

- Ovisno o uvjetima snimanja, lica se možda neće prepoznati.
Primjer: Osobe s naočalama i šeširima ili ako nisu licem okrenute prema kamkorderu.
- Prije snimanja podesite [FACE DETECTION] na [ON] (str. 77) (standardna postavka) kako biste videozapise mogli pretraživati u prikazu Face Index.

🔔 Savjet

- Face Index također možete prikazati dodirnom na **MENU** (MENU) → [Show others] → [VIEW IMAGES] (u kategoriji **[PLAYBACK]**) → **[FACE]**.

Reprodukcija sažetaka videozapisa (Highlight Playback)

Kamkorder odabire nasumce određeni broj scena, spaja ih i reproducira kao sažetak vaših videozapisa s high definition (HD) kvalitetom slike te glazbom i vizualnim efektima. Kamkorder pri svakom novom odabiru funkcije Highlight Playback bira drukčije scene. Željenu Highlight Playback scenarij možete pohraniti.

Dodirnite **MENU** (MENU) → [Show others] → **[HIGHLIGHT]** (u kategoriji **[PLAYBACK]**).

Prikazuju se podešenja za Highlight Playback. Highlight Playback počinje nakon nekoliko sekundi.

Povratak u zaslon VISUAL INDEX

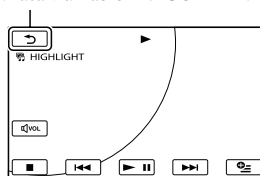

Za zaustavljanje funkcije Highlight Playback

Za pauzu dodirnite .

Za zaustavljanje dodirnite  ili .

Za promjenu podešenja za Highlight Playback

Nakon dodira [ HIGHLIGHT], dodirnite [HIGHLIGHT SET] prije pokretanja Highlight Playback. Možete podesiti sljedeće opcije.

• [PLAYBACK RANGE]

Podesite raspon videozapisa za reprodukciju odabirom početnog i krajnjeg datum i zatim dodirnite . Ako niste podesili raspon, kamkorder će videozapise reproducirati počevši od onih čiji je datum prikazan u zaslону VISUAL INDEX pa sve do najnovijeg snimljenog videozapisa.

• [THEME]

Odaberite jednu od sljedećih opcija: [SIMPLE], [NOSTALGIC], [STYLISH], [ACTIVE] (standardna postavka)



Kategorija glazbe se odabire automatski prema temi.

• [MUSIC]

Možete odabrati jednu ili više od sljedećih kategorija glazbe: [MUSIC1] - [MUSIC4] (standardna postavka), [MUSIC5] - [MUSIC8]

* Za promjenu glazbenih datoteka, pogledajte detalje na str. 39.

• [AUDIO MIX]

Uz glazbu se reproducira originalan zvuk. Dodirnite  /  za podešavanje balansa između originalnog zvuka i glazbe.

• [SHUFFLE]

Za reprodukciju videozapisa slučajnim redoslijedom, odaberite [ON].



ⓘ Napomene

- Podešenje opcije [PLAYBACK RANGE] se izbriše po završetku reprodukcije Highlight Playback.



ⓘ Savjet

- Podešenja za Highlight Playback možete promijeniti tijekom njene primjene dodirnom na  (OPTION).
- Promijenite li podešenja za Highlight Playback, njene scene će se odabirati ponovno.
- Promijenite li kategoriju [MUSIC] nakon odabira podešenja za [THEME], od sljedeći puta će se glazba za temu odabrati automatski.



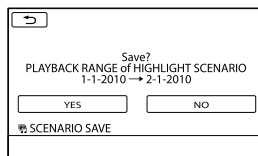



Pohranjivanje scenarija za Highlight Playback

Dodirnite  (OPTION) → [ SCENARIO SAVE] → [YES] tijekom Highlight Playback.



- Može se pohraniti najviše osam scenarija. Ako je pohranjeno već osam scenarija, na LCD zaslonu se prikazuje [HIGHLIGHT SCENARIO full. HIGHLIGHT SCENARIOS may be erased when the  SCENARIO ERASE button is pressed.]. Dodirnite [ SCENARIO ERASE] za brisanje neželjenih scenarija.

Reprodukcija pohranjenog Highlight Playback scenarija

Dodirnite  (MENU) → [Show others] → [ SCENARIO] (u kategoriji  [PLAYBACK]) i tipkama  /  odaberite scenarij koji želite reproducirati te dodirnite .

ⓘ Napomene

- Ako se videozapisi iz scenarija Highlight Playback obrišu ili podijele, scenarij se reproducira uz preskakanje tih videozapisa.

Brisanje pohranjenog Highlight Playback scenarija

Dodirnite **MENU** (MENU) → [Show others] → [SCENARIO ERASE] (u kategoriji [[EDIT]]) → [ERASE] i tipkama **<** / **>** odaberite scenarij koji želite obrisati te dodirnite **OK** → [YES] → **OK** → **X**.

- Za brisanje svih scenarija, dodirnite **MENU** (MENU) → [Show others] → [SCENARIO ERASE] (u kategoriji [[EDIT]]) → [ERASE ALL] → [YES] → [YES] → **OK** → **X**.
- Brisanje je moguće i dodirnom na **☰** (OPTION) tijekom Highlight Scenario Playback ili u zaslonu za odabir scenarija.

Promjena glazbenih datoteka

- MP3 datoteke i glazbene datoteke s audio CD-a možete prebaciti na računalo i reproducirati ih u funkciji Highlight Playback. Za prebacivanje glazbenih datoteka trebate na računalo instalirati priloženi "PMB" softver. Uključite kamkorder i računalo, povežite ih pomoću priloženog USB kabela i zatim dodirnite [DOWNLOAD MUSIC] na zaslonu kamkordera. (Ako se izbornik [USB SELECT] ne prikaže, dodirnite **MENU** (MENU) → [Show others] → [MUSIC TOOL] (u kategoriji [[OTHERS]]) → [DOWNLOAD MUSIC]).
- Ako glazbenu datoteku nakon prijena na kamkorder ne možete reproducirati, možda je oštećena. Izbrišite je dodirnom na **MENU** (MENU) → [Show others] → [MUSIC TOOL] (u kategoriji [[OTHERS]]) → [EMPTY MUSIC] i zatim je ponovno prenesite. Izbrišete li glazbene datoteke funkcijom [EMPTY MUSIC], na kamkorderu će se također izbrisati tvornički snimljena glazba. U tom slučaju možete je vratiti primjenom softvera Music Transfer koji se instalira uz "PMB". Za otvaranje aplikacije Music Transfer kliknite na [Start] → [All Programs] → [PMB] → [PMB Launcher] → [Export] → [Music Transfer]. Upute za uporabu pogledajte u Help dokumentaciji za [Music Transfer].

Uporaba zuma pri reprodukciji kod fotografija

Fotografije možete povećati 1,1 do 5 puta u odnosu na originalnu veličinu.

Povećanje možete podesiti pomoću preklopke zuma.

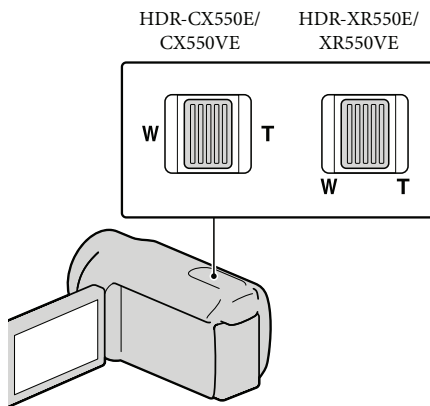

- 1** Prikažite fotografiju koju želite povećati.
- 2** Povećajte fotografiju pomakom na T stranu (telefoto).
Pojavljuje se okvir na zaslonu.
- 3** Dodirnite zaslon na mjestu koje želite prikazati u sredini prikazanog okvira.

Dio slike kojeg dodirnete na zaslonu pomiče se u sredinu prikazanog okvira.



-
- 4** Podesite povećanje pomicanjem na W (širokokutno) ili T (telefoto) stranu.
-

Za poništavanje, dodirnite .

Reprodukcija niza fotografija (slide show)

Dodirnite  na zaslonu za reprodukciju.

Slide show započinje od odabrane fotografije.

Za zaustavljanje slide showa

Dodirnite .



Za ponovno pokretanje slide showa

Ponovno dodirnite .

Napomene

- Zum pri reprodukciji se ne može upotrebljavati tijekom slide showa.

Savjet

- Možete podesiti kontinuiranu slide show reprodukciju odabirom  (OPTION) → kartica  → [SLIDE SHOW SET] za vrijeme prikaza fotografija. Standardna postavka je [ON] (kontinuirana reprodukcija).

Reprodukcija snimaka na TV prijemniku

Načini povezivanja i kvaliteta slike (high definition (HD) ili standard definition (STD)) koja se reproducira za zaslonu TV-a razlikuju se ovisno o vrsti TV-a koji spajate i priključnicama koje koristite.

Spajanje na TV pomoću [TV CONNECT Guide]

Kamkorder možete spojiti na TV jednostavno prema uputama iz [TV CONNECT Guide] prikazanih na LCD zaslonu.

1 Na TV-u podesite ulaz na priključnicu koju koristite za spajanje kamkordera.

- Pogledajte upute za uporabu TV prijemnika.

2 Uključite kamkorder i na LCD zaslonu dodirnite **MENU** (MENU) → [Show others] → [TV CONNECT Guide] (u kategoriji [OTHERS]).

- Kao izvor napajanja upotrijebite priloženi mrežni adapter (str. 14).

3 Dodirnite [High Definition TV].

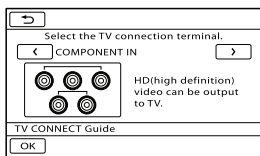

4 Dodirnite **< / >** za odabir ulazne priključnice za TV i zatim dodirnite **OK**.

- Prikazuje se način povezivanja.
- Dodirnete li [HINT], moći ćete vidjeti savjete za povezivanje ili promjenu postavki kamkordera.

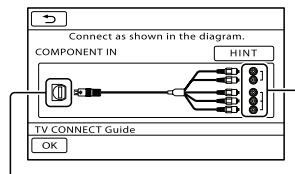

Priključnice na kamkorderu

Ulazne priključnice na TV-u

5 Spojite kamkorder na TV.

HDMI OUT priključnica

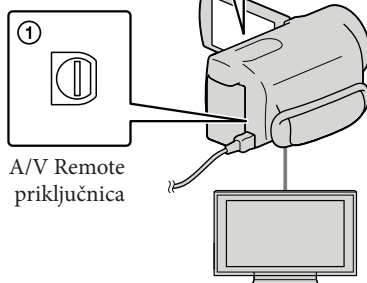
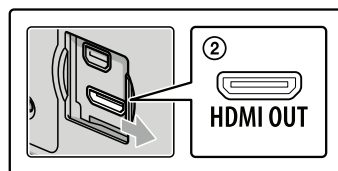

6 Dodirnite **OK** → [YES].

- Kad se A/V spojni kabel koristi za izlaz signala videozapisa, taj signal će prenositi standard definition (STD) kvalitetu slike.

7 Reproducirajte videozapise i fotografije na kamkorderu (str. 33)

Vrste spojnih kabela između kamkordera i TV-a

Spajanje na high definition TV

Komponentni A/V kabel (priložen)

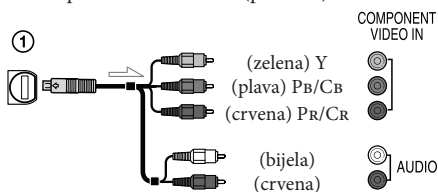

HDMI kabel (opcija)

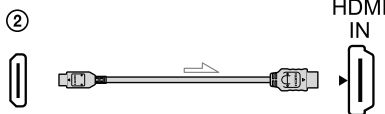

Spajanje 16:9 (wide) ili 4:3 TV-a koji ne podržava high definition signal

Komponentni A/V kabel (priložen)

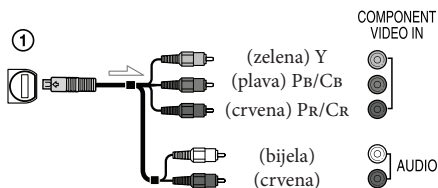

A/V spojni kabel sa S VIDEO (opcija)

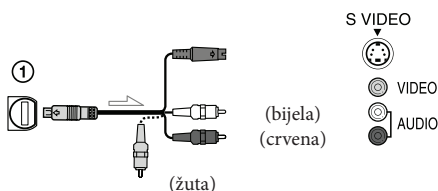

A/V spojni kabel (priložen)

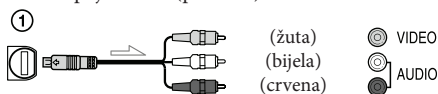

Kod spajanja na TV preko videorekordera

- Spojite kamkorder na LINE IN ulaz videorekordera pomoću A/V spojnog kabela. Podesite preklopkom za odabir ulaza na videorekorderu na LINE (VIDEO 1, VIDEO 2 i sl.).

Podešavanje formata slike u skladu sa spojenim TV prijemnikom (16:9/4:3)

- Podesite [TV TYPE] na [16:9] ili [4:3] ovisno o spojenom TV prijemniku (str. 87).

Ako TV prijemnik ima mono zvuk (Ako TV prijemnik ima samo jednu ulaznu audio priključnicu)

- Spojite žuti priključak A/V spojnog kabela u video ulaznu priključnicu i bijeli (lijevi kanal) ili crveni priključak (desni kanal) u audio ulaznu priključnicu TV prijemnika ili videorekordera.

Pri spajanju komponentnim A/V kabelom

- Spojite li samo komponentne video priključke, nema izlaza audiosignala. Za izlaz audiosignala spojite bijele i crvene priključke.





Pri spajanju HDMI kabelom

- Koristite HDMI kabel s logom HDMI.
- Koristite HDMI minipriključak na jednom kraju (za kamkorder) i priključak prikladan za spajanje na vaš TV na drugom kraju.
- Snimke sa zaštitom od kopiranja ne emitiraju se preko priključnice HDMI OUT na kamkorderu.
- Neki TV prijemnici možda neće raditi pravilno (npr. možda neće biti zvuka ili slike) u ovom načinu povezivanja.
- Nemojte spajati HDMI OUT priključnicu kamkordera na HDMI OUT priključnicu drugog uređaja jer se mogu pojaviti problemi u radu.
- Kad spojeni uređaj podržava 5.1ch surround zvuk, videozapisi s high definition (HD) kvalitetom slike se automatski reproduciraju s 5.1ch surround zvukom. Zvuk videozapisa sa standard definition (STD) kvalitetom slike se pretvara u 2ch zvuk.

Pri spajanju A/V spojnim kabelom koji ima S VIDEO priključak

- Spojite li samo S VIDEO priključak (S VIDEO kanal), nema izlaza audiosignala. Za izlaz audiosignala spojite bijeli i crveni priključak u ulazne audiopriključnice TV-a.
- Taj način povezivanja pruža sliku veće razlučivosti nego povezivanje A/V spojnim kabelom.

ⓘ Napomene

- Za reprodukciju videozapisa sa slikom standard definition (STD) kvalitete na 4:3 TV prijemniku koji ne podržava signal formata 16:9, snimajte videozapise u formatu 4:3. Dodirnite **MENU** (MENU) → [Show others] → [OTHER REC SET] (u kategoriji  [SHOOTING SET]) →  WIDE SELECT → [4:3] → **OK** →  →  (str. 80).

Ako TV prijemnik ili videorekorder ima 21-pinski adapter (EUROCONNECTOR)

Upotrijebite 21-pinski adapter (opcija) za gledanje reproducirane slike.

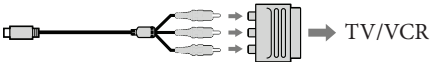

💡 Savjet



- Ako kamkorder povežete s TV-om primjenom više vrsta kabela za izlaz videosignala, redosljed prioriteta ulaznih priključnica TV-a je sljedeći. HDMI → komponentna → S VIDEO → video
- HDMI (High Definition Multimedia Interface) je priključnica za slanje i videosignala i audiosignala. HDMI OUT priključnica omogućuje izlaz visokokvalitetne slike i digitalnog zvuka.

Primjena funkcije "BRAVIA" Sync

Spojite li kamkorder HDMI kabelom na "BRAVIA" Sync-kompatibilan TV proizveden 2008 ili kasnije, funkcijama kamkordera možete upravljati pomoću daljinskog upravljača TV-a.

Izbornikom kamkordera možete rukovati tako da pritisnete tipku SYNC MENU na daljinskom upravljaču TV-a. Pritiskom kursorских tipaka gore/dolje/lijevo/desno/ potvrda na daljinskom upravljaču vašeg TV-a možete prikazati indeksni zaslon kao što je VISUAL INDEX i reproducirati željene videozapise ili fotografije.

ⓘ Napomene

- Neke funkcije možda nećete moći izvoditi daljinskim upravljačem.
- Za podešavanje kamkordera, dodirnite **MENU** (MENU) → [Show others] → [OTHER SETTINGS] (u kategoriji  [GENERAL SET]) → [CTRL FOR HDMI] → [ON] (standardna postavka) → **OK** →  → .
- Također podesite svoj TV. Za detalje pogledajte upute za uporabu TV prijemnika.
- Rad funkcije "BRAVIA" Sync razlikuje ovisno o modelu BRAVIA TV-a. Za detalje pogledajte upute za uporabu TV prijemnika.

💡 Savjet

- Isključite li TV, istodobno se isključi i kamkorder.

Brisanje videozapisa i fotografija

Možete osloboditi prostor na mediju za snimanje tako da obrišete videozapise i fotografije iz njega.



ⓘ Napomene

- Snimke koje su obrisane ne mogu se vratiti. Unaprijed pohranite kopije važnih videozapisa i fotografija.
- Nemojte skidati bateriju ili odspajati mrežni adapter iz kamkordera za vrijeme brisanja snimaka. Time se medij za snimanje može oštetiti.
- Nemojte vaditi memorijsku karticu dok brišete snimke s nje.
- Zaštićene videozapise i fotografije nije moguće obrisati. Prethodno isključite zaštitu na videozapisima i fotografijama ako ih želite obrisati (str. 45).
- Demo videozapis na vašem kamkorderu je zaštićen.
- Ako je obrisani videozapis uključen u playlistu (str. 50), obrisat će se i iz playliste.
- Ako je obrisani videozapis uključen u Highlight Playback scenarij (str. 39), videozapis se briše i iz scenarija.

ⓘ Savjet

- Možete obrisati snimku dok se prikazuje na zaslonu za reprodukciju pomoću opcije  OPTION MENU.
- Za brisanje svih snimaka na mediju za snimanje i obnavljanje cjelokupnog prostora za snimanje, formatirajte medij (str. 85).
- Smanjene slike koje omogućuju pregled većeg broja snimaka istovremeno u indeksnom prikazu nazivaju se "sličice".

1 Dodirnite  (MENU) → [Show others] → [DELETE] (u kategoriji  [EDIT]).

2 Za brisanje videozapisa dodirnite  [DELETE] →  [DELETE] ili  [DELETE].

- Za brisanje fotografija dodirnite  [DELETE] →  [DELETE].



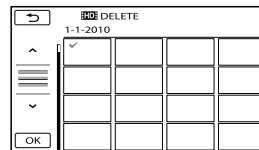

3 Dodirnite i prikažite oznaku ✓ na videozapisu ili fotografiji koju želite obrisati.



- Pritisnite i zadržite snimku na LCD zaslonu kako biste je potvrdili. Dodirnite  za povratak na prethodni zaslon.

4 Dodirnite  → [YES] →  → .

Za brisanje svih videozapisa/fotografija istovremeno

U koraku 2 dodirnite  [DELETE] →  [DELETE ALL]/ [DELETE ALL] → [YES] → [YES] →  → .

- Za brisanje svih fotografija odjednom, dodirnite  [DELETE] →  [DELETE ALL] → [YES] → [YES] →  → .

Za brisanje svih videozapisa/fotografija snimljenih istog datuma odjednom

ⓘ Napomene

- Fotografije s memorijske kartice ne možete brisati prema datumu snimanja.

- ① U koraku 2 dodirnite [**DELETE**] → [**DELETE by date**]/[**DELETE by date**].

- Za brisanje svih fotografija snimljenih istog datuma odjednom, dodirnite [**DELETE**] → [**DELETE by date**].

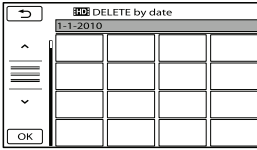

- ② Dodirnite [**▲**]/[**▼**] za odabir datuma snimanja željenog videozapisa/fotografije i zatim dodirnite [**OK**].

- Dodirnite snimku na LCD zaslonu kako biste je potvrdili. Dodirnite [**↶**] za povratak na prethodni zaslon.

- ③ Dodirnite [YES] → [**OK**] → [**X**].

Zaštita snimljenih videozapisa i fotografija (Protect)

Zaštite videozapise i fotografije kako biste izbjegli slučajno brisanje.

🔔 Savjet

- Možete zaštititi videozapise i fotografije dok se prikazuje na zaslonu za reprodukciju pomoću opcije [**OPTION MENU**].

- 1 Dodirnite [**MENU**] (MENU) → [Show others] → [**PROTECT**] (u kategoriji [**EDIT**]).

- 2 Za zaštitu videozapisa dodirnite [**PROTECT**] → [**PROTECT**]/[**PROTECT**].

- Za zaštitu fotografija dodirnite [**PROTECT**] → [**PROTECT**].

- 3 Dodirnite videozapise i fotografije koje želite zaštititi.

Na odabranim snimkama se prikazuje **🔒**.

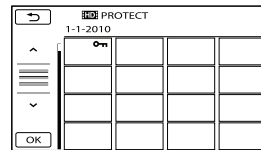

- Pritisnite i zadržite snimku na LCD zaslonu kako biste je potvrdili. Dodirnite [**↶**] za povratak na prethodni zaslon.

- 4 Dodirnite [**OK**] → [YES] → [**OK**] → [**X**].

Skidanje zaštite s videozapisa i fotografija

Dodirnite videozapis ili fotografiju označenu oznakom **🔒** u koraku 3.

Nestaje **🔒**.

Dijeljenje videozapisa

Za zaštitu svih videozapisa i fotografija snimljenih istog datuma odjednom

ⓘ Napomene

- Za fotografije snimljene na memorijsku karticu ne možete odabrati [PRT. by date].

① U koraku 2 dodirnite [PROTECT] → [PRT. by date]/[PRT. by date].

- Za zaštitu svih fotografija snimljenih istog datuma odjednom, dodirnite [PROTECT] → [PRT. by date].

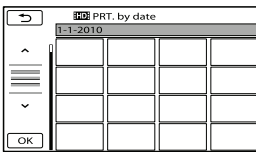

② Dodirnite [↑]/[↓] za odabir datuma snimanja željenog videozapisa/fotografije i zatim dodirnite [OK].

- Dodirnite snimku na LCD zaslonu kako biste je potvrdili. Dodirnite [↶] za povratak na prethodni zaslon.

③ Dodirnite [PROTECT] → [OK] → [X].

Za skidanje zaštite sa svih videozapisa i fotografija snimljenih istog datuma odjednom

U koraku ② gore, odaberite datum snimanja željenog videozapisa/fotografije i zatim dodirnite [OK] → [UNPROTECT] → [OK] → [X].

1 Dodirnite [MENU] (MENU) → [Show others] → [DIVIDE] (u kategoriji [EDIT]).

2 Dodirnite videozapis iz kojeg želite podijeliti.

Započinje reprodukcija odabranog videozapisa.

3 Dodirnite [▶||] na mjestu gdje želite podijeliti videozapis na scene.

Reprodukcija se pauzira. Pauza i reprodukcija se izmjenjuje pritiskom na [▶||].

Preciznije podesite mjesto reza nakon odabira točke pomoću [▶||].

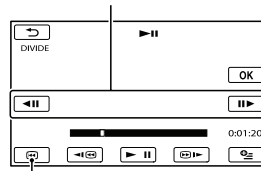

Povratak na početak odabranog videozapisa

4 Dodirnite [OK] → [YES] → [OK].

ⓘ Napomene

- Podijeljeni videozapisi ne mogu se vratiti u prvobitno stanje.
- Zaštićeni videozapis ne može se dijeliti. Prethodno isključite zaštitu na videozapisu koji želite podijeliti (str. 45).
- Nemojte skidati bateriju ili odspajati mrežni adapter iz kamkordera za vrijeme dijeljenja videozapisa. Time se medij za snimanje može oštetiti. Također, nemojte vaditi memorijsku karticu dok dijelite videozapise na njoj.

Snimanje fotografije iz videozapisa

- Može se pojaviti malo odstupanje između mjesta gdje ste dodirnuli **▶ ||** i stvarnog mjesta reza jer će kamkorder odabrati mjesto reza u intervalu od pola sekunde.
- Ako podijeliti originalan videozapis, videozapis dodan u playlistu će se također podijeliti.
- Ako je podijeljeni videozapis uključen u Highlight Playback scenarij (str. 38), videozapis se briše i iz scenarija.
- Kamkorder omogućuje samo jednostavno editiranje. Za naprednije editiranje koristite isporučeni softver "PMB".

🗨 Savjet

- Možete podijeliti videozapis dok se prikazuje na zaslonu za reprodukciju pomoću opcije **☰** OPTION MENU.

1 Dodirnite **MENU** (MENU) → [Show others] → [PHOTO CAPTURE] (u kategoriji **📷** [EDIT]).

Prikazuje se zaslon [PHOTO CAPTURE].

2 Dodirnite videozapis iz kojeg želite snimati.

Započnite reprodukciju odabranog videozapisa.

3 Dodirnite **▶ ||** na mjestu gdje želite snimiti fotografiju.

Reprodukcija se pauzira. Pauza i reprodukcija se izmjenjuje pritiskom na **▶ ||**.

Preciznije podesite mjesto snimanja nakon odabira točke pomoću **▶ ||**.

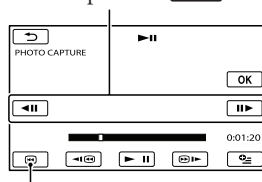

Povratak na početak odabranog videozapisa



4 Dodirnite **OK**.

Kad je snimanje završeno, zaslon se vraća na pauzu.

- Snimljena fotografija se pohranjuje na medij za snimanje odabran u [PHOTO MEDIA SET] (str. 18).
- Za nastavak snimanja, dodirnite **▶ ||** i zatim ponovite postupak od koraka 3.
- Za snimanje fotografije iz drugog videozapisa, dodirnite **↶** i ponovite postupak od koraka 2.

5 **Dodirnite** → .

ⓘ Napomene

- Veličina fotografije je određena fiksno ovisno o kvaliteti slike videozapisa:
 - [ 2.1M] s high definition (HD) kvalitetom slike
 - [ 0.2M] u formatu 16:9 (wide) sa standard definition (STD) kvalitetom slike
 - [VGA(0.3M)] u formatu 4:3 sa standard definition (STD) kvalitetom slike
- Na mediju za snimanje na kojeg želite pohraniti fotografije mora biti dovoljno slobodnog prostora.
- Datum i vrijeme snimanja fotografija jednaki su datumu i vremenu snimanja videozapisa.
- Ako videozapis iz kojeg snimate nema datum, datum i vrijeme snimanja odgovarat će trenutku kada ste fotografiju snimili iz videozapisa.

Presnimavanje/ kopiranje videozapisa i fotografija s ugrađenog medija za snimanje na memorijsku karticu

Presnimavanja videozapisa

Videozapise pohranjene na medij za snimanje ugrađen u kamkorder možete presnimati na memorijsku karticu. Prije tog postupka uložite memorijsku karticu u kamkorder.

ⓘ Napomene

- Kad snimate videozapis na memorijsku karticu prvi put, kreirate datoteku s podacima o snimkama tako da dodirnete **MENU** (MENU) → [Show others] → [REPAIR IMG.DB F.] (u kategoriji  [MANAGE MEDIA]) → [MEMORY CARD].
- Spojite kamkorder na mrežno napajanje pomoću priloženog mrežnog adaptera kako biste spriječili da se kamkorder isključi tijekom presnimavanja.

ⓘ Savjet

- Presnimavanje ne utječe na originalan videozapis.
- Presnimati će se sve snimke uvrštene u playlistu.
- Snimke snimljene pomoću ovog kamkordera i pohranjene na medij za snimanje nazivaju se "originali".

1 Dodirnite **MENU** (MENU) → [Show others] → [MOVIE DUB] (u kategoriji  [EDIT]).

Prikazuje se zaslon [MOVIE DUB].

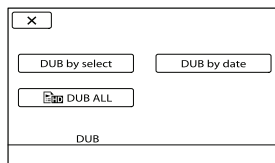

2 Dodirnite željeni način presnimavanja.

[DUB by select]: Za odabir videozapisa i njihovo presnimavanje

[DUB by date]: Za presnimavanje svih videozapisa odabranog datuma

[DUB ALL]: Presnimavanje playliste s high definition (HD) kvalitetom slike

[DUB ALL]: Presnimavanje playliste sa standard definition (STD) kvalitetom slike

Ako odaberete playlistu kao izvor za presnimavanje, slijedite upute na zaslonu za presnimavanje playliste.

3 Odaberite videozapis koji želite presnimati.

[DUB by select]: Dodirnite videozapis koji želite presnimati i označite ga oznakom . Možete odabrati više videozapisa.

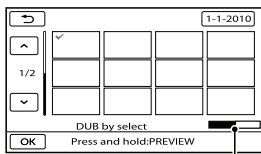

Preostali kapacitet memorijske kartice

- Pritisnite i zadržite snimku na LCD zaslonu kako biste je potvrdili. Dodirnite za povratak na prethodni zaslon.

[DUB by date]: Odaberite datum snimanja videozapisa kojeg želite presnimati i zatim dodirnite . Ne može se odabrati više datuma.

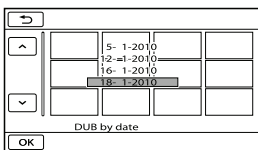

4 Dodirnite → [YES] → → .

Savjet

- Za provjeru presnimljenih videozapisa nakon završenog presnimavanja, odaberite [MEMORY CARD] u [MOVIE MEDIA SET] i reproducirajte videozapise (str. 18).

Kopiranja fotografija

Fotografije pohranjene na medij za snimanje ugrađen u kamkorder možete kopirati na memorijsku karticu.

Prije tog postupka uložite memorijsku karticu u kamkorder.

Napomene

- Spojite kamkorder na mrežno napajanje pomoću priloženog mrežnog adaptera kako biste spriječili da se kamkorder isključi tijekom kopiranja.

1 Dodirnite (MENU) → [Show others] → [PHOTO COPY] (u kategoriji [EDIT]).

Prikazuje se zaslon [PHOTO COPY].

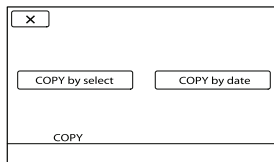

2 Dodirnite željeni način kopiranja.

[COPY by select]: Kopiranje odabranih fotografija

[COPY by date]: Za kopiranje svih fotografija odabranog datuma

3 Odaberite fotografiju koju želite kopirati.

[COPY by select]: Dodirnite fotografiju koju želite kopirati i označite je oznakom ✓. Možete odabrati više fotografija.

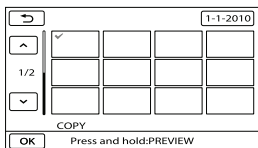

- Pritisnite i zadržite snimku na zaslonu kako biste je potvrdili. Dodirnite **↵** za povratak na prethodni zaslon.

[COPY by date]: Odaberite datum snimanja fotografije koju želite kopirati i zatim dodirnite **OK**. Ne može se odabrati više datuma.

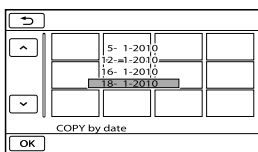

4 Dodirnite **OK** → [YES] → **OK** → **X**.

🗉 Savjet

- Za provjeru kopiranih fotografija nakon završenog kopiranja, odaberite [MEMORY CARD] u [PHOTO MEDIA SET] i reproducirajte fotografije (str. 18).

Uporaba playliste videozapisa

Playlista je lista u kojoj se prikazuju sličice videozapisa koje ste odabrali.

Originalni videozapisi se neće promijeniti čak i ako editirate ili obrišete videozapise dodane u playlistu.

Kreiranje playliste

🗉 Napomene

- Videozapisi s high definition (HD) kvalitetom slike i standard definition (STD) kvalitetom slike se dodaju u zasebne playliste.

1 Dodirnite **MENU** (MENU) → [Show others] → [PLAYLIST EDIT] (u kategoriji **📁** [EDIT]).

2 Dodirnite **[HD] ADD** ili **[STD] ADD**.

3 Dodirnite videozapis koji želite dodati u playlistu.

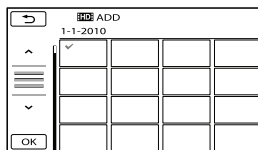

Odabrani videozapis je označen oznakom ✓.

- Pritisnite i zadržite snimku na LCD zaslonu kako biste je potvrdili. Dodirnite **↵** za povratak na prethodni zaslon.

4 Dodirnite **OK** → [YES] → **OK** → **X**.

Za dodavanje svih videozapisa snimljenih istog datuma odjednom

- 1 U koraku 2 dodirnite **[HD] ADD by date**]/**[STD] ADD by date**].
Datumi snimanja videozapisa prikazuju se na zaslonu.

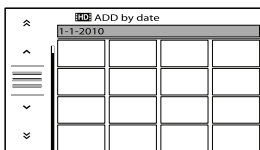

- 2 Dodirnite **[<] / [>]** za odabir datuma snimanja željenog videozapisa i zatim dodirnite **[OK]**.
 - Dodirnite snimku na LCD zaslonu kako biste je potvrdili. Dodirnite **[>]** za povratak na prethodni zaslon.
- 3 Dodirnite **[YES]** → **[OK]** → **[X]**.

! Napomene

- Nemojte skidati bateriju ili odspajati mrežni adapter iz kamkordera za vrijeme dodavanja videozapisa u playlistu. Time se medij za snimanje može oštetiti. Također, nemojte vaditi memorijsku karticu dok editirate videozapise na njoj.
- Fotografije se ne mogu dodati u playlistu.
- Ne možete kreirati playlistu koja sadržava videozapisa s high definition (HD) kvalitetom slike i videozapise sa standard definition (STD) kvalitetom slike.

! Savjet

- U playlistu možete dodati maksimalno 999 videozapisa s high definition (HD) kvalitetom slike ili 99 videozapisa sa standard definition (STD) kvalitetom slike.
- Videozapis možete dodati u playlistu preko zaslona za reprodukciju ili zaslona Playlist dodirom na **[OPTION]**.

Reprodukcija playliste

- 1 Dodirnite **[MENU] (MENU)** → **[Show others]** → **[PLAYLIST]** (u kategoriji **[PLAYBACK]**).

Prikazuju se videozapisi dodani u playlistu.

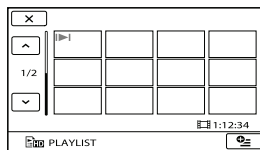

- 2 Dodirnite videozapis koji želite reproducirati.

Playlistu se reproducira od odabranog videozapisa do kraja te se zatim prikaz vraća na prikaz playliste.

Brisanje neželjenih videozapisa iz playliste

- 1 Dodirnite **[MENU] (MENU)** → **[Show others]** → **[PLAYLIST EDIT]** (u kategoriji **[EDIT]**).
- 2 Dodirnite **[HD ERASE]**]/**[STD ERASE]**].
Za brisanje svih videozapisa iz playliste, dodirnite **[HD ERASE ALL]**]/**[STD ERASE ALL]** → **[YES]** → **[YES]** → **[OK]** → **[X]**.
- 3 Odabrani videozapis se briše iz liste.

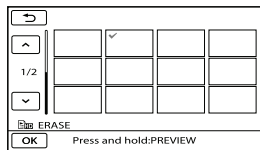

Odabrani videozapis je označen oznakom ✓.

- Pritisnite i zadržite snimku na LCD zaslonu kako biste je potvrdili. Dodirnite **[>]** za povratak na prethodni zaslon.

Uporaba funkcije GPS (HDR-CX550VE/ XR550VE)

- ④ Dodirnite **OK** → [YES] → **OK** → **X**.

Savjet

- Čak i ako obrišete videozapis iz playliste, originalan videozapis se neće obrisati.

Promjena redoslijeda unutar playliste

- ① Dodirnite **MENU** (MENU) → [Show others] → [PLAYLIST EDIT] (u kategoriji [EDIT]).
- ② Dodirnite [**HD** MOVE]/[**STD** MOVE].
- ③ Odaberite videozapis koji želite premjestiti.

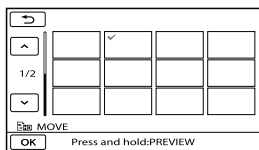

Odabrani videozapis je označen oznakom



- Dodirnite snimku na LCD zaslonu kako biste je potvrdili. Dodirnite za povratak na prethodni zaslon.
- ④ Dodirnite **OK**.
- ⑤ Odaberite određite tipkama / .

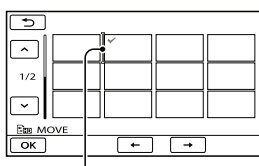

Oznaka određišta

- ⑥ Dodirnite **OK** → [YES] → **OK** → **X**.

Savjet

- Ako odaberete više videozapisa, videozapisi se premještaju redom kako se prikazuju u playlisti.

Što je GPS?

GPS (Global Positioning System) je sustav koji izračunava geografsku lokaciju pomoću vrlo točnih američkih svemirskih satelita. Taj sustav omogućuje određivanje točne lokacije na Zemlji.

Pri uporabi funkcije GPS raspoložive su sljedeće funkcije.

- Vaša lokacija
Možete prikazati trenutačnu lokaciju na zemljovidu.
- Indeksiranje zemljovida
Videozapis ili fotografiju možete pronaći na zemljovidu prema lokaciji snimanja.
- COORDINATES
Tijekom reprodukcije moguć je prikaz koordinata.
- AUTO CLOCK ADJ/AUTO AREA ADJ
Kamkorder automatski podešava sat i vremensku razliku za svako područje.

Pri prvom izvođenju sljedećih postupaka prikazuje se poruka kojom potvrđujete pristajete li na ugovor o licenci za podatke zemljovida.

- Dodirnite (YOUR LOCATION) na zaslonu snimanja.
- Dodirnite → [MAP] na zaslonu za reprodukciju.





Podatke iz zemljovida moći ćete koristiti dodirnete li [YES] na zaslonu nakon pristanka na date uvjete ugovora o licenci. Dodirnete li [NO], ne možete koristiti zemljovide. Međutim, pri drugom izvođenju navedenih postupaka pojaviti će se na zaslonu ista poruka i moći ćete koristiti zemljovide dodirnete li [YES].



Podešavanje funkcije GPS

Podesite prekidač GPS na ON (na LCD zaslonu se prikazuje ). Kamkorder pokušava trianguliranje. Kad triangulacija uspije, kamkorder će zabilježiti podatke o lokaciji u vrijeme snimanja videozapisa i fotografija.

ⓘ Napomene



- Funkciju GPS koristite na otvorenom. Kamkorder možda neće moći primati radiosignale na mjestima gdje su blokirani ili se reflektiraju, primjerice u zatvorenim prostorima ili na mjestu okruženom zgradama ili drvećem.
- Indikator se mijenja prema jačini prijema GPS signala.

Status triangulacije	Indikatori GPS-a	Status prijema GPS-a
Funkcija isključena	Bez indikatora	Prekidač GPS je podešen na OFF ili GPS prijemnik ne radi pravilno.
Nije moguća triangulacija.		Kamkorder ne može pronaći GPS signal i stoga nije moguća triangulacija. Prijedite na otvoreno i ponovno uključite GPS prekidačem.
Procesiranje		Kamkorder traži signal GPS satelita. Za potpunu triangulaciju će mu možda trebati nekoliko minuta.
Trianguliranje		Kamkorder prima GPS signal i možete dobiti podatke o lokaciji.
Trianguliranje		Kamkorder prima snažan GPS signal i možete dobiti podatke o lokaciji.

- Prekidač GPS je standardno podešen na ON. Videozapisi i fotografije će se snimiti s podacima o lokaciji. Kad vaš kamkorder ne može dobiti podatke o lokaciji, zabilježite će se zadnja primljena lokacija. Ako ne želite snimati podatke o lokaciji, podesite prekidač GPS na OFF.
- Ako kamkorder ne može pronaći satelit ni nakon nekoliko minuta, nalazite se na mjestu s otežanim prijemom GPS signala. Započnite snimati u tekućim uvjetima ili se pomaknite na mjesto gdje se lakše primaju radijski signali.
- Čak i ako je kamkorder isključen, funkcija GPS radi dokle god je prekidač GPS podešen na ON. Prekidač GPS trebate podesiti na OFF kod polijetanja i slijetanja zrakoplovom.
- Tri točke dolje desno ispod  označavaju jačinu GPS signala. Ako je prikazano manje od tri točke, GPS signal nije dovoljno stabilan za trianguliranje u trenutnim uvjetima. Prvo izađite na otvoreno i pomaknite GPS preklopku na OFF i ponovno na ON ili isključite i uključite kamkorder.
- Ako kamkorder ne uspije pronaći satelitski signal ni nakon nekoliko minuta traženja, traženje se prekida. Ako kamkorder i dalje prikazuje  (triangulacija nije započela) čak i nakon izlaska na otvoreno, pomaknite preklopku GPS na OFF i zatim na ON ili isključite i ponovno uključite kamkorder.
- Vrijeme procesiranja možete skratiti unosom pomoćnih podataka za GPS u "GPS Support Tool" koji se instalira zajedno s isporučenim softverom "PMB". Za otvaranje aplikacije "GPS Support Tool" kliknite na [Start] → [All Programs] → [PMB] → [PMB Launcher] → [GPS] → [GPS Support Tool]. O postupku uporate pogledajte pomoć za "GPS Support Tool".

Dobivanje podataka o trenutnoj lokaciji

Možete prikazati trenutnu lokaciju na zemljovidu. Podesite prekidač GPS na ON kako bi vaš kamkorder mogao preuzeti podatke o trenutnoj lokaciji.

Dodirnite  ( YOUR LOCATION) na zaslonu snimanja.

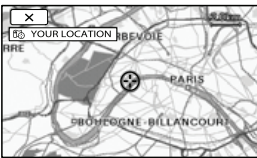

Trenutna lokacija je prikazana i označena u središtu LCD zaslona. Dodirnete li određeni dio na zaslonu, zemljovid prikazuje područje s tim dijelom u središtu. Dodirnite  (vaša lokacija) u donjem lijevom dijelu LCD zaslona za pomak trenutne lokacije natrag u središte.

Za zatvaranje prikaza zemljovida



Dodirnite .

Napomene

- Zemljovid uvijek prikazuje sjever na vrhu.

Savjeti

- Mjerilo možete promijeniti pomoću preklopke zuma (W: veće, T: manje).
- Kamkorder preuzima podatke o trenutnoj lokaciji svakih 10 sekundi. Oznaka središta i sl. indikatori se prikazuju različito ovisno o statusu trenutnog traženja.

- Za prikaz tekuće lokacije na zemljovidu, dodirnite  na zaslonu tijekom triangulacije. Ako triangulacija ne uspije, zemljovid prikazuje standardno podešenu ili zadnju primljenu lokaciju.
- Zadržite li određeno mjesto, zemljovid se nastavlja pomicati.
- Trenutnu lokaciju možete također prikazati dodiranjem na **MENU** (MENU) → [Show others] → [ YOUR LOCATION] (u kategoriji  [OTHERS]).

Traženje željene scene prema lokaciji snimanja (Map Index)

Mjesto snimanja videozapisa i fotografija je označeno na zemljovidu. Videozapis ili fotografiju možete odabrati prema lokaciji snimanja.

- Map Index možete koristiti samo s videozapisima i fotografijama koji imaju podatke o lokaciji snimljene kad je prekidač GPS podešen na ON.
- Funkcija Map Index ne može se upotrebljavati za fotografije na memorijskoj kartici.

1 Pritisnite (VIEW IMAGES).

Prikazuje se zaslon VISUAL INDEX.

2 Dodirnite → [MAP].

Povratak u zaslon VISUAL INDEX

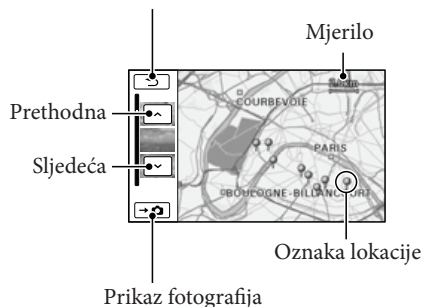

- Mjerilo možete promijeniti pomoću preklopke zuma (W: veće, T: manje).

- Mjesto koje dodirnete na zemljovidu se automatski pomakne u središte. Zadržite li određeno mjesto, zemljovid se nastavlja pomicati.
- U gornjem desnom uglu sličice videozapisa ili fotografije bez podataka o lokaciji prikazivat će se 📍.

3 Dodirnite oznaku lokacije s koje želite reproducirati videozapise i fotografije.

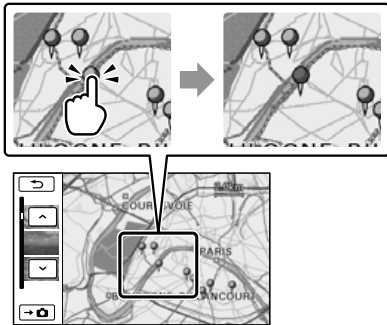

Oznaka lokacije pocrveni. Na lijevoj strani zaslona se prikazuju videozapisi ili fotografije snimljeni na toj lokaciji.

4 Dodirnite željeni videozapis ili fotografiju.

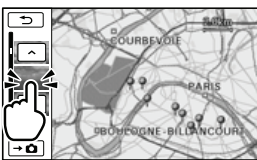

Reprodukcija započinje od odabrane scene.

ⓘ Napomene

- Zemljovid uvijek prikazuje sjever na vrhu.
- Kad na određenoj lokaciji snimate nekoliko videozapisa i fotografija, na LCD zaslonu će se prikazati najnoviji snimljen videozapis ili fotografija.

💡 Savjeti

- Map Index također možete prikazati dodirnom na **MENU** (MENU) → [Show others] → [VIEW IMAGES] (u kategoriji 📺 [PLAYBACK]) → [MAP].
- Sličicu videozapisa i fotografije za reprodukciju možete također tražiti dodirnom na **^** / **v** u koraku 3. Lokacija snimanja videozapisa ili fotografije će se prikazivati u središtu zemljovida.

Prikaz koordinata (COORDINATES)

Pri reprodukciji kamkorder može prikazati koordinate snimljene s videozapisima i fotografijama.

Dodirnite **MENU** (MENU) → [Show others] → [DATA CODE] (u kategoriji 📺 [PLAYBACK]) → [COORDINATES] → **OK** → **↶** → **✕**.

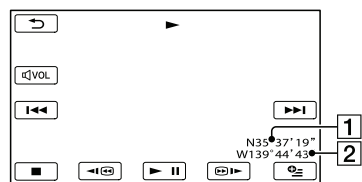

1 Geografska širina

2 Geografska dužina

Automatsko podešavanje točnog vremena i područja (AUTO CLOCK ADJ/AUTO AREA ADJ)

Kamkorder može automatski zadržati točno vrijeme i korigirati ga prema vremenskoj razlici zahvaljujući preuzimanju podataka o vremenu i lokaciji pomoću GPS-a.

1 Dodirnite **MENU** (MENU) → [Show others] → [CLOCK/🕒 LANG] (u kategoriji 🖱️ [GENERAL SET]) → [AUTO CLOCK ADJ]/ [AUTO AREA ADJ].

2 Dodirnite željenu postavku → **OK** → **↩️** → **✕**.

🗨️ Napomene

- Prije uporabe kamkordera trebate podesiti datum i vrijeme (str. 15).
- Podešeno vrijeme može odstupati nekoliko sekundi od točnog čak i ako je uključena funkcija [AUTO CLOCK ADJ].
- Funkcija [AUTO CLOCK ADJ] će automatski podesiti točno vrijeme kad isključite kamkorder ako je kamkorder primao GPS signal dok ste ga koristili. Točno vrijeme se neće podesiti sve dok ne isključite kamkorder. Točno vrijeme se neće podešavati ako kamkorder ne prima GPS signal čak i ako je prekidač GPS podešen na ON.
- Funkcija [AUTO AREA ADJ] automatski izračunava vremensku razliku kad je prepoznata u tekućem području.
- Ovisno o zemlji/regiji odabranoj za kamkorder, točno vrijeme se možda neće automatski podešavati pravilno. U tom slučaju podesite [AUTO CLOCK ADJ] i [AUTO AREA ADJ] na [OFF].

Pohranjivanje snimaka na vanjski medij

(DIRECT COPY)

Videozapise i fotografije možete pohraniti na vanjski medij (USB memorijski uređaj), primjerice na vanjski tvrdi disk. Snimke možete reproducirati na kamkorderu ili drugom uređaju za reprodukciju.

ⓘ Napomene

- Za taj postupak potreban vam je adapterski USB kabel VMC-UAM1 (opcija).
- Adapterski USB kabel VMC-UAM1 možda nije dostupan u nekim državama/regijama.
- Sljedeće uređaje ne možete koristiti kao vanjski medij.
 - medij kapaciteta preko 2 TB
 - običan CD ili DVD uređaj
 - medij spojen preko USB huba
 - medij s ugrađenim USB hubom
 - čitač kartica
- Možda nećete moći koristiti vanjski medij s funkcijom kodiranja.
- Ovaj kamkorder koristi FAT sustav datoteka. Ako je vanjski medij formatiran u NTFS sustavu datoteka i sl., formatirajte ga pomoću kamkordera prije uporabe. Kad spojite vanjski medij na kamkorder, prikazuje se izbornik za formatiranje.
- Nije zajamčeno funkcioniranje sa svim uređajima koji zadovoljavaju navedene zahtjeve.
- Spojite kamkorder na mrežno napajanje pomoću priloženog mrežnog adaptera (str. 14).
- Pogledajte upute za uporabu isporučene s vanjskim medijem.
- Za detalje o raspoloživim vanjskim medijima posjetite Sonyjevu internetsku stranicu za svoju državu/regiju.

1 Spojite mrežni adapter i kabel napajanja na DC IN priključnicu kamkordera te u zidnu utičnicu.

2 Ako vanjski medij ima kabel napajanja, spojite ga u zidnu utičnicu.

3 Spojite adapterski USB kabel na vanjski medij.

4 Spojite adapterski USB kabel na priključnicu ⚡ (USB) na kamkorderu.

Kad se pri pojavi prikaz [Create a new Image Database File.], dodirnite [YES].

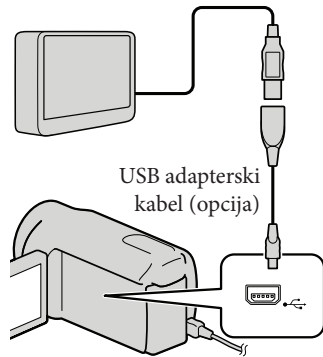

5 Dodirnite [Copy] na zaslonu kamkordera.

S medija za snimanje ugrađenog u kamkorder možete pohraniti videozapise i fotografije koji još nisu pohranjeni na vanjski medij.

- Taj izbornik će se prikazivati samo ako ima novih snimaka.

6 Nakon završetka postupka, dodirnite **OK** na zaslonu kamkordera.

③ Napomene

- Broj snimaka koje možete pohraniti na vanjski medij. Međutim, čak i kad na vanjskom mediju ima mjesta, ne možete snimiti više od sljedećeg broja snimaka.

Videozapisi s high definition (HD) kvalitetom slike: Maks. 3999

Videozapisi sa standard definition (STD) kvalitetom slike: 9999

Fotografije: 9999 snimaka × 899 mape

Broj snimaka može biti manji ovisno o vrsti snimaka.

Pri spajanju vanjskog medija

Snimke pohranjene na vanjski medij prikazuju se na LCD zaslonu. Tipke za prikaz videozapisa i fotografija u izborniku VISUAL INDEX mijenjaju se kao na sljedećoj slici.

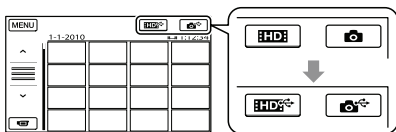

Možete podešavati postavke za vanjski medij, primjerice brisati snimke. Dodirnite karticu **MENU** (MENU) → [Show others] u izborniku VISUAL INDEX.

Za pohranu željenih videozapisa i fotografija

③ Napomene

- Fotografije s memorijske kartice ne možete pretraživati ili kopirati prema datumu snimanja.

- ① Dodirnite [Play without copying.] u koraku 5 gore.

Prikazuje se izbornik VISUAL INDEX za vanjski medij.

- ② Dodirnite **MENU** (MENU) → [Show others] → [MOVIE DUB] (pri odabiru videozapisa)/[PHOTO COPY] (pri odabiru fotografija).

- ③ Slijedite upute na zaslonu kako biste odabrali medij za snimanje i načine odabira snimaka.

- ④ Odaberete li [DUB by select], dodirnite snimku koju želite pohraniti.

Prikazuje se ✓.

- Odaberete li [DUB by date], tipkama **▲**/**▼** odaberite datum snimaka koje želite presnimati i zatim dodirnite **OK** te idite na korak ⑤.

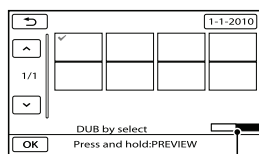

Preostali kapacitet vanjskog medija

- Pritisnite i zadržite snimku na LCD zaslonu kako biste je potvrdili. Dodirnite **➡** za povratak na prethodni zaslon.
- Ako dodirnete datum možete pretraživati snimke prema datumu.

- ⑤ Dodirnite **OK** → [YES] → **OK** na zaslonu kamkordera.

Kreiranje diska pomoću DVD snimača ili rekordera

Za reprodukciju snimaka s vanjskog medija na kamkorderu

- 1 Dodirnite [Play without copying.] u koraku 5 gore.
Prikazuje se izbornik VISUAL INDEX za vanjski medij.
- 2 Reproducirajte snimku (str. 33)
 - Snimke možete također pogledati na TV-u spojenom na kamkorder (str. 41).
 - Videozapise sa slikom high definition (HD) kvalitete možete reproducirati na računalu koristeći [Player for AVCHD]. Otvorite [Player for AVCHD] i u [Settings] odaberite pogon na koji je spojen vanjski medij.
- 3 Napomene
 - Indeksni prikaz datuma i karte (HDR-CX550VE/XR550VE) fotografija ne može se prikazati.
 - Ako vaš kamkorder ne prepoznaje vanjski medij, pokušajte primijeniti sljedeće postupke.
 - Ponovno spojite adapterski USB kabel na računalo
 - Ako vanjski medij ima kabel napajanja, spojite ga u zidnu utičnicu.

Za prekid veze s vanjskim medijem

- 1 Dodirnite  u izborniku VISUAL INDEX za vanjski medij.
- 2 Odspojite adapterski USB kabel.

Odabir načina kreiranja diska

Ovdje se opisuje nekoliko načina kreiranja AVCHD diska ili diska sa slikom standard definition (SD) kvalitete iz videozapisa u high definition (HD) kvaliteti ili fotografija snimljenih na kamkorder. Odaberite način koji će odgovarati vašem uređaju za reprodukciju diska.

3 Napomene

- Za kreiranje diska pripremite DVD disk, npr. DVD-R.
- Za pohranu snimaka na vanjski medij pogledajte str. 57.

Uređaj koji podržava format AVCHD

Uređaj za reprodukciju

- Sony Blu-ray uređaj
- PlayStation®3 i sl.

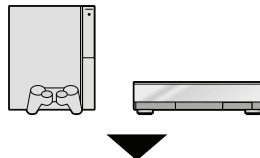

Uređaj za snimanje diska

- DVD snimač, DVDdirect Express (str. 60)
- DVD snimač i sl. koji nije DVDdirect Express (str. 63)

Vrsta diska

- AVCHD disk (s high definition (HD) kvalitetom slike)



Običan DVD uređaj

Uređaj za reprodukciju

- DVD uređaj
- Računalo koje može reproducirati DVD-ove i sl.

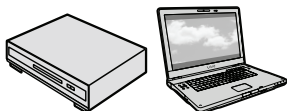

Uređaj za snimanje diska

- DVD snimač, DVDirect Express (str. 60)
- DVD snimač koji nije DVDirect Express (str. 63)
- Rekorder i sl. (str. 64)

Vrsta diska

- Diskovi sa standard definition (STD) kvalitetom slike



ⓘ Napomene

- Uvijek ažurirajte svoj PlayStation®3 najnovijom verzijom sistemskog softvera za PlayStation®3.
- PlayStation®3 možda nije dostupan u nekim državama/regijama.
- Obrišite demo videozapis tijekom presnimavanja ili izrade diskova. Ako se ne obriše, kamkorder možda neće ispravno raditi. Imajte na umu da ne možete obnoviti demo videozapis nakon što ga obrišete.
- AVCHD disk može se reproducirati samo na uređajima kompatibilnim s AVCHD formatom.
- AVCHD disk ne smije se koristiti u DVD uređajima/rekorderima. Budući da DVD uređaji/rekorderi ne podržavaju AVCHD format, možda nećete moći izvaditi disk iz njih.
- AVCHD disk ne možete kreirati iz videozapisa snimljenog u načinu [HD FX] iz [REC MODE]. Videozapis snimljen u načinu [HD FX] pohranite na Blu-ray diskove ili vanjske uređaje za pohranu (str. 57).

Kreiranje diska pomoću namjenskog DVD snimača, DVDirect Express

Pomoću namjenskog DVD snimača, DVDirect Express (opcija), možete kreirati disk i reproducirati snimke s kreiranog diska. Također pogledajte upute za uporabu DVD snimača.

ⓘ Napomene

- Za ovaj način rada spojite kamkorder na mrežno napajanje pomoću priloženog mrežnog adaptera (str. 14).
- Mogu se upotrebljavati samo nekorišteni diskovi sljedeće vrste:
 - 12 cm DVD-R
 - 12 cm DVD+R
- Uređaj ne podržava dvoslojne diskove.
- U ovom odlomku se DVDirect Express naziva "DVD snimač".

1 Spojite mrežni adapter i kabel napajanja na DC IN priključnicu kamkordera te u zidnu utičnicu (str. 14).

2 Uključite kamkorder i spojite DVD snimač na Ψ (USB) priključnicu kamkordera pomoću USB kabela iz DVD snimača.

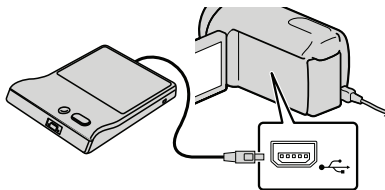

3 Umetnite nesnimljeni disk u DVD snimač i zatvorite uložnicu.

Na zaslonu kamkordera se prikazuje [DISC BURN].

4 Pritisnite  (DISC BURN) na DVD snimaču.

Na disk će se snimiti videozapisi iz ugrađenog medija za snimanje koji još nisu snimljeni na diskove.

- Ako postoje videozapisi s high definition (HD) i standard definition (STD) kvalitetom slike koji još nisu pohranjeni, snimit će se na zasebne diskove u skladu s kvalitetom slike.
-

5 Ponovite korake 3 i 4 ako ukupna veličina videozapisa koje mislite presnimiti premašuje kapacitet diska.

6 Dodirnite  → [END] → [EJECT DISC] na zaslonu kamkordera.

Uklonite disk po dovršetku postupka.

7 Dodirnite  i zatim odspojite USB kabel.

Osobno oblikovanje diska uz DISC BURN OPERATION

Izvedite sljedeći postupak u sljedećim slučajevima:

- Kod presnimavanja željene snimke
- Kod snimanja više kopija istog diska
- Kod konverzije high definition (HD) videozapisa u standard definition (STD) i kreiranja diska
- Kod presnimavanja snimaka s memorijske kartice

① Dodirnite [DISC BURN OPTION] u koraku 4.

② Odaberite medij za snimanje koji sadrži videozapise koje želite presnimiti.

Odaberite li videozapise s high definition (HD) kvalitetom slike, na LCD zaslonu se prikazuje izbornik za odabir kvalitete slike diska koji želite snimiti. Odaberite željenu kvalitetu slike i dodirnite .

- Kvaliteta slike na disku ovisi o vremenu snimanja odabranih videozapisa kod kreiranja diska konverzijom iz high definition (HD) kvalitete u standard definition (STD) kvalitetu.

③ Dodirnite videozapis kojeg želite snimiti na disk.

Prikazuje se .

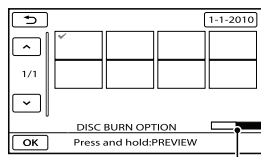

Preostali kapacitet diska

- Pritisnite i zadržite snimku na LCD zaslonu kako biste je potvrdili. Dodirnite  za povratak na prethodni zaslon.
- Ako dodirnete datum možete pretraživati snimke prema datumu.

- ④ Dodirnite **OK** → [YES] na zaslonu kamkordera.
 - Za kreiranje sljedećeg diska jednakog sadržaja, umetnite novi disk i dodirnite [CREATE SAME DISC].
- ⑤ Nakon završetka postupka, dodirnite [EXIT] → [END] na zaslonu kamkordera.
- ⑥ Odspojite USB kabel iz računala.

Ⓝ Napomene

- Za vrijeme snimanja diska nemojte učiniti nešto od sljedećeg.
 - Isključivati kamkorder
 - Odspajati USB kabel ili mrežni adapter
 - Izlagati kamkorder mehaničkim udarcima ili vibracijama
 - Vaditi memorijsku karticu iz kamkordera
- Reproducirajte snimljeni disk kako biste provjerili radi li pravilno prije nego što obrišete videozapise iz kamkordera.
- Ako se na zaslonu prikaže [Failed.] ili [DISC BURN failed.], umetnite novi disk u DVD snimač te ponovno pokrenite DISC BURN.

💡 Savjet

- Ako ukupna veličina videozapisa koje želite snimiti pomoću funkcije DISC BURN premašuje kapacitet diska, snimanje diska se prekida kad se prekorači kapacitet. Posljednji videozapis na disku može biti odrezan.
- Vrijeme snimanja videozapisa na disk je ograničeno na približno 20 do 60 minuta. Ovisno o modu snimanja i broju scena, možda će trebati više vremena. Također, ako se high definition (HD) slika konvertira u standard definition (STD) kvalitetu slike, konverzija traje dulje od samog snimanja.

Reprodukcija diska na DVD snimaču

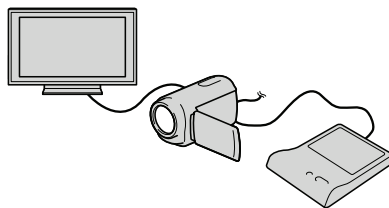

- ① Spojite mrežni adapter i kabel napajanja na DC IN priključnicu kamkordera te u zidnu utičnicu (str. 14).
- ② Uključite kamkorder i spojite DVD snimač na Ψ (USB) priključnicu kamkordera pomoću USB kabela iz DVD snimača.
 - Videozapise možete reproducirati na TV zaslonu spajanjem kamkordera s TV prijemnikom (str. 41).
- ③ Umetnite snimljeni disk u DVD snimač. Videozapisi s diska se prikazuju kao VISUAL INDEX na zaslonu kamkordera.
- ④ Pritisnite tipku za reprodukciju na DVD snimaču.
 - Rukovanje je također moguće preko zaslona kamkordera.
- ⑤ Dodirnite [END] → [EJECT DISC] na zaslonu kamkordera i izvadite disk nakon završetka postupka.
- ⑥ Dodirnite **OK** i odspojite USB kabel.

Reprodukcija diska na običnom DVD uređaju

Odaberite standardnu (STD) kvalitetu slike u izborniku kako biste odabrali kvalitetu slike za disk kreiran u koraku 2 iz dijela "Osobno oblikovanje diska uz DISC BURN OPERATION".

🔍 Savjet

- Ako diskove snimljene uz standard definition (SD) kvalitetu slike ne možete reproducirati ni na kojem DVD uređaju, spojite kamkorder na DVD snimač i pokušajte reprodukciju.

Kreiranje diska s high definition (HD) kvalitetom slike pomoću DVD snimača osim uporabom DVDirect Express

USB kabelom spojite kamkorder s uređajem za snimanje diska koji je kompatibilan s HD (high definition) kvalitetom slike videozapisa, kao što je Sony DVD snimač. Također pogledajte upute za uporabu uređaja s kojima spajate kamkorder.

📌 Napomene

- Za ovaj način rada spojite kamkorder na mrežno napajanje pomoću priloženog mrežnog adaptera (str. 14).
- Sony DVD snimač možda nije dostupan u nekim državama/regijama.

- 1** Spojite mrežni adapter i kabel napajanja na DC IN priključnicu kamkordera te u zidnu utičnicu (str. 14).

- 2** Uključite kamkorder i spojite DVD snimač na Ψ (USB) priključnicu kamkordera pomoću USB kabela (priložen).

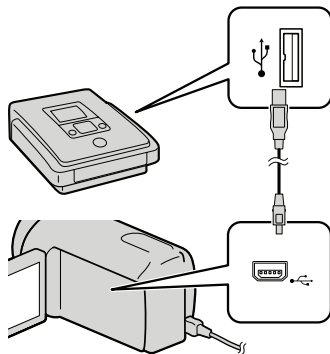

Na kamkorderu se prikazuje izbornik [USB SELECT].

- Ako se izbornik [USB SELECT] ne prikaže, dodirnite **MENU** (MENU) → [Show others] → [USB CONNECT] (u kategoriji **[OTHERS]**).

- 3** Na zaslonu kamkordera dodirnite medij za snimanje koji sadržava snimke.

[📺] USB CONNECT: Ugrađena memorija

[📀] USB CONNECT: Ugrađen tvrdi disk

[📧] USB CONNECT: Memorijska kartica

- Prikazani mediji za snimanje razlikuju se ovisno o modelu.

- 4** Snimite videozapise pomoću spojenog uređaja.

- Također pogledajte upute za uporabu uređaja s kojima spajate kamkorder.

5 Nakon završetka postupka, dodirnite [END] → [YES] na zaslonu kamkordera.

6 Odspojite USB kabel.

Kreiranje diska sa standard definition (STD) kvalitetom slike pomoću rekordera i sl.

Možete presnimati snimke koje se reproduciraju na kamkorderu na disk ili videokasetu spajanjem kamkordera na rekorder za snimanje diskova, Sony DVD snimača koji nije DVDirect Express i sl. preko A/V spojnog kabela. Spojite uređaje na način **1** ili **2**. Također pogledajte upute za uporabu uređaja s kojima spajate kamkorder.

ⓘ Napomene

- Za ovaj način rada spojite kamkorder na mrežno napajanje pomoću priloženog mrežnog adaptera (str. 14).
- Sony DVD snimač možda nije dostupan u nekim državama/regijama.
- Videozapisi s high definition (HD) kvalitetom slike će se presnimavati u standard definition (STD) kvaliteti.

1 A/V spojni kabel (priložen)

Spojite A/V spojni kabel u ulaznu priključnicu na drugom uređaju.

2 A/V spojni kabel sa S VIDEO (opcija)

Kod spajanja s drugim uređajem preko S VIDEO priključnice, uporabom A/V spojnog kabela sa S VIDEO kabela (opcija), postiže se viša kvaliteta slike nego kod A/V spojnog kabela. Spojite bijeli i crveni priključak (lijevi i desni audio) i S VIDEO priključak (S VIDEO kanal) na A/V spojnom kابلu sa S VIDEO kablom.

Ako spojite samo S VIDEO priključak, zvuk se neće čuti. Spajanje žutog priključka (video) nije nužno.

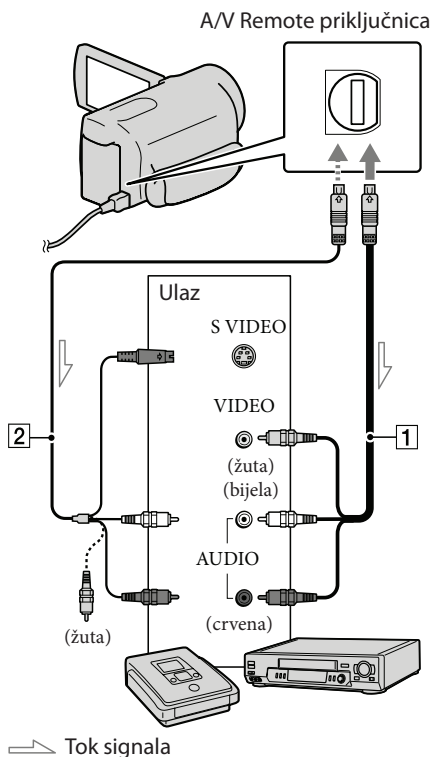

1 Umetnite medij za snimanje u uređaj za snimanje.

- Ako uređaj za snimanje ima preklopkicu za odabir izvora, podesite je u položaj za prijem signala.

2 Spojite kamkorder s uređajem za snimanje (snimač diskova i sl.) pomoću A/V spojnog kabela **1** (priložen) ili A/V spojnog kabela sa S VIDEO **2** (opcija).







- Spojite kamkorder na ulazne priključnice uređaja za snimanje.



3 Pokrenite reprodukciju na kamkorderu i snimanje na uređaju za snimanje.

- Detalje potražite u uputama za uporabu uređaja za snimanje.

4 Kad je presnimavanje završeno, zaustavite uređaj za snimanje i nakon toga kamkorder.

ⓘ Napomene

- S obzirom da se presnimavanje vrši u analognom modu, kvaliteta slike može se smanjiti.
- Snimke ne možete presnimavati na rekordere spojene HDMI kabelom.
- Za isključivanje prikaza indikatora na zaslonu (kao što je brojač i sl.) na uređaju za prikaz slike, dodirnite **MENU** (MENU) → [Show others] → [OUTPUT SETTINGS] (u kategoriji  [GENERAL SET]) → [DISP OUTPUT] → [LCD PANEL] (standardna postavka) → **OK** →  → **X**.
- Za snimanje datuma/vremena, koordinata (HDR-CX550VE/XR550VE) ili podataka o snimanju, dodirnite **MENU** (MENU) → [Show others] → [PLAYBACK SET] (u kategoriji  [PLAYBACK]) → [DATA CODE] → željenu postavku → **OK** →  → **X**. Osim toga, dodirnite **MENU** (MENU) → [Show others] → [OUTPUT SETTINGS] (u kategoriji  [GENERAL SET]) → [DISP OUTPUT] → [V-OUT/PANEL] → **OK** →  → **X**.

- Ako je format slike na uređaju za prikaz (TV i sl.) 4:3, dodirnite **MENU** (MENU) → [Show others] → [OUTPUT SETTINGS] (u kategoriji  [GENERAL SET]) → [TV TYPE] → [4:3] → **OK** →  → **X**.
- Kad spojite mono uređaj, spojite žuti priključak A/V spojnog kabela u video ulaznu priključnicu i bijeli (lijevi kanal) ili crveni priključak (desni kanal) u audio ulaznu priključnicu uređaja.

Uporaba izbornika

Pomoću izbornika možete izvoditi korisne funkcije i mijenjati razne postavke. Dobro iskorištavanje izbornika omogućit će vam da uživate u kamkorderu.

Kamkorder ima razne opcije pod svakom od osam kategorija izbornika.

M **MANUAL SETTINGS (Opcije za prilagođavanje uvjetima snimanja)** → str. 71

SHOOTING SET (Opcije za podešavanje snimanja) → str. 76

PHOTO SETTINGS (Opcije za snimanje fotografija) → str. 80

PLAYBACK (Opcije za reprodukciju) → str. 82

EDIT (Opcije za editiranje) → str. 84

OTHERS (Opcije za ostale postavke) → str. 84

MANAGE MEDIA (Opcije medija za snimanje) → str. 85

GENERAL SET (Ostale opcije za podešavanje) → str. 86

Upravljanje izbornicima

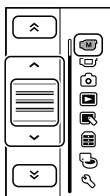
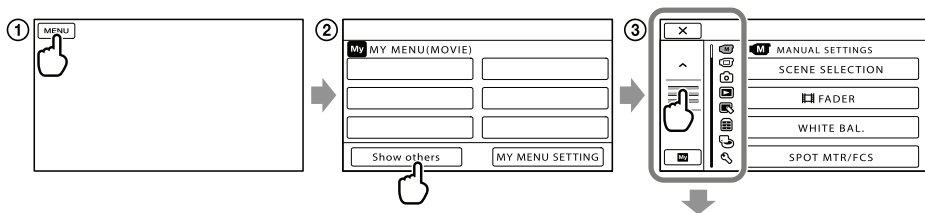

➤ / ➤ : Lista izbornika pomiče se od kategorije do kategorije.

⬆ / ⬆ : Lista izbornika pomiče se za 4 opcije odjednom.

- Možete dodirnuti tipke i povlačiti prikaz na zaslonu za listanje izbornika.
- Ikona odabrane kategorije prikazana je u narančastoj boji.
- U izbornik **MY MENU** možete se vratiti dodirivanjem na **My**.

① Dodirnite **MENU** (MENU).

② Dodirnite [Show others] u izborniku **MY MENU**.

- Detalje u izborniku **MY MENU** potražite na sljedećoj stranici.

③ Za promjenu prikaza dodirnite središnji dio lijeve strane zaslona.

④ Dodirnite opciju izbornika koju želite promijeniti.

⑤ Nakon podešavanja, dodirnite **OK**.

Za dovršetak podešavanja izbornika dodirnite **X**.

Za povratak na prethodni izbornik, dodirnite **↶**.

- Ovisno o opciji izbornika, možda se neće prikazivati **OK**.

ⓘ Napomene

- Ovisno o uvjetima snimanja ili reprodukcije, neke opcije izbornika možda se neće moći podesiti.
- Opcije ili postavke označene sivo nisu dostupne.

💡 Savjet

- Ovisno o opciji izbornika koja se mijenja, kamkorder prebacuje između moda reprodukcije i moda snimanja (videozapis/fotografija).

Uporaba MY MENU

Opcije izbornika možete koristiti jednostavnije tako da registrirate u MY MENU one koje najčešće koristite. U svaku od kategorija u MY MENU (MOVIE, PHOTO i PLAYBACK) možete registrirati 6 opcija izbornika.

Primjer: brisanje [SPOT MTR/FCS] i registriranje [FADER]

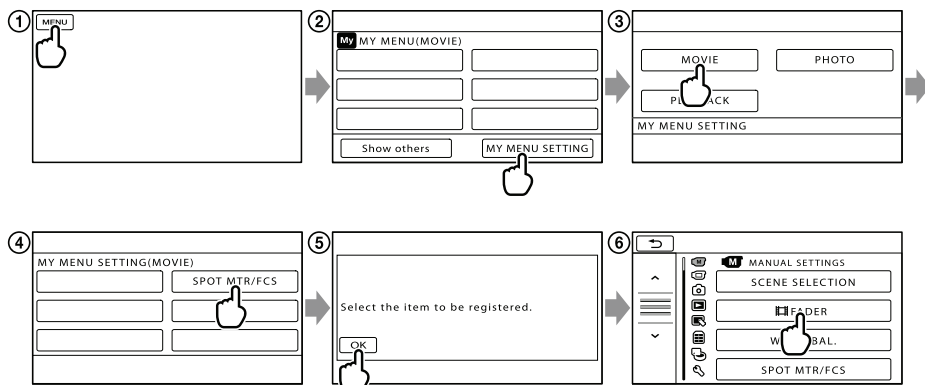



- 1 Dodirnite **MENU** (MENU).
- 2 Dodirnite **[MY MENU SETTING]**.
- 3 Dodirnite **[MOVIE]**.
- 4 Dodirnite **[SPOT MTR/FCS]**.
- 5 Dodirnite **OK**.
- 6 Dodirnite **[FADER]** (u kategoriji **[M]** **[MANUAL SETTINGS]**).
- 7 Kad se prikazuje MY MENU, dodirnite **×**.

Ponovite iste korake kako biste registrirali opcije izbornika u MY MENU i uživajte u korištenju svog Handycama.



💡 Savjet

- Kad je spojen vanjski uređaj za pohranu, prikazuje se poseban MY MENU.

Uporaba izbornika OPTION

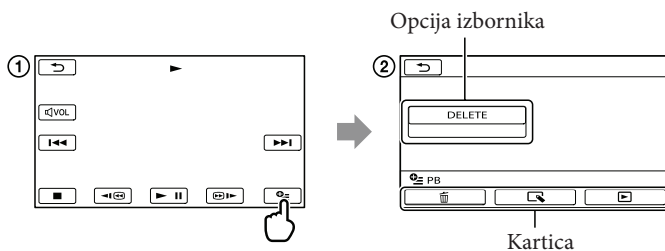
Izbornik OPTION prikazuje se poput pop-up izbornika koji se pojavljuju kad kliknete na desnu tipku miša na računalo. Kad se u donjem desnom uglu zaslona prikazuje , možete koristiti izbornik OPTION. Dodirnite  i prikazat će se opcije izbornika koje se mogu promijeniti u određenom kontekstu.



- ① Dodirnite  (OPTION).
- ② Dodirnite željenu karticu → opciju čiju postavku želite podesiti.
- ③ Nakon završetka podešavanja, dodirnite .

④ Napomene







- Opcije ili postavke označene sivo nisu dostupne.
- Ako se željena opcija ne vidi na zaslonu, dodirnite drugu karticu. (Kartice se možda neće prikazati.)
- Kartice i opcije koje se prikazuju na zaslonu ovise o statusu snimanja/reprodukcije kamkordera u dotičnom trenutku.

Liste izbornika



Kategorija (MANUAL SETTINGS)

SCENE SELECTION	71
 FADER	71
WHITE BAL.	72
SPOT MTR/FCS	73
SPOT METER	73
SPOT FOCUS	73
EXPOSURE	73
FOCUS	74
TELE MACRO	74
AE SHIFT	74
WB SHIFT	75
GOLF SHOT	75
SMTH SLW REC	75







Kategorija (SHOOTING SET)

 SET	27
 REC MODE	28
GUIDEFAME	76
 STEADYSHOT	77
CONVERSION LENS	77
LOW LUX	77
FACE DETECTION	77
PRIORITY SETTING	78
SMILE DETECTION	78
SMILE SENSITIVITY	78
AUDIO REC SET	
BLT-IN ZOOM MIC	78
MICREF LEVEL	78
AUDIO MODE	79
OTHER REC SET	
 DIGITAL ZOOM	79
AUTO BACK LIGHT	79
DIAL SETTING	31
NIGHTSHOT LIGHT	79
 X.V.COLOR	80
 WIDE SELECT	80

Kategorija (PHOTO SETTINGS)

 SELF-TIMER	80
 IMAGE SIZE	80
 STEADYSHOT	81
FLASH MODE	81
FLASH LEVEL	81
REDEYE REDUC	81
FILE NO.	82

Kategorija (PLAYBACK)

VISUAL INDEX	33
VIEW IMAGES	
DATE INDEX	36
 MAP*1	54
 FILM ROLL	36
 FACE	37
PLAYLIST	51
 HIGHLIGHT	37
 SCENARIO	38
PLAYBACK SET	
 SET	27
DATA CODE	82

Kategorija (EDIT)









DELETE	
 DELETE	44
 DELETE	44
 SCENARIO ERASE	
ERASE	39
ERASE ALL	39
PROTECT	
 PROTECT	45
 PROTECT	45
 DIVIDE	46
PHOTO CAPTURE	47
MOVIE DUB	
DUB by select	49
DUB by date	49
 DUB ALL/  DUB ALL	49

PHOTO COPY*1*2

COPY by select 49

COPY by date 49

PLAYLIST EDIT

ADD/ ADD 50

ADD by date/ ADD by date 51

ERASE/ ERASE 51

ERASE ALL/ ERASE ALL 51

MOVE/ MOVE 52

(OTHERS) kategorija

YOUR LOCATION*1 54

USB CONNECT

USB CONNECT*3 63

USB CONNECT*2 63

USB CONNECT 63

DISC BURN Upute za uporabu

TV CONNECT Guide 41

MUSIC TOOL

EMPTY MUSIC 39

DOWNLOAD MUSIC 39

BATTERY INFO 84

(MANAGE MEDIA) kategorija

MEDIA SETTINGS

MOVIE MEDIA SET 18

PHOTO MEDIA SET 18

MEDIA INFO 85

MEDIA FORMAT

INT. MEMORY*2 85

HDD*3 85

MEMORY CARD 85

REPAIR IMG.DB F.

INT. MEMORY*2 96, 101

HDD*3 96, 101

MEMORY CARD 96, 101

Kategorija (GENERAL SET)

SOUND/DISP SET

VOLUME 35, 86

BEEP 86

LCD BRIGHT 86

LCD BL LEVEL 86

LCD COLOR 87

DISPLAY SET 87

OUTPUT SETTINGS

TV TYPE 87

COMPONENT 88

HDMI RESOLUTION 88

DISP OUTPUT 88

CLOCK/ LANG

CLOCK SET 15

AREA SET 88

AUTO CLOCK ADJ*1 56

AUTO AREA ADJ*1 56

SUMMERTIME 89

LANGUAGE SET 89

POWER SETTINGS

A.SHUT OFF 89

OTHER SETTINGS

DEMO MODE 89

CALIBRATION 115

CTRL FOR HDMI 90

DROP SENSOR*3 90

REC LAMP 90

REMOTE CTRL 90

*1 HDR-CX550VE/XR550VE

*2 HDR-CX550E/CX550VE

*3 HDR-XR550E/XR550VE

SETTINGS

(Opcije za prilagođavanje uvjetima snimanja)

Pogledajte "Uporaba izbornika" (str. 66) za opis postupka. Standardne postavke su označene znakom ►.

SCENE SELECTION



Možete učinkovito snimati u različitim situacijama.

► AUTO

Snimanje s prosječnom kvalitetom slike bez funkcije [SCENE SELECTION].

TWILIGHT* (☾)

Zadržava tamnu atmosferu udaljenih prizora kod snimanja u suton.



TWILIGHT PORT. (👤)

Omogućuje fotografiranje osoba i pozadine uz primjenu bljeskalice.



SUNRISE&SUNSET*



Reproducira atmosferu scene kao kod zalaska ili izlaska sunca.



FIREWORKS* (💣)

Snima zadivljujuće fotografije vatrometa.



LANDSCAPE* (🏞️)

Jasno snimanje udaljenih objekata. Ova postavka također sprečava kamkorder u izoštravanju stakla ili metalne mreže u staklu između kamkordera i objekta.



PORTRAIT (Soft portrait) (👤)

Ističe objekte kao što su ljudi ili cvijeće ostavljajući pozadinu neoštrom.



SPOTLIGHT** (👤)

Sprečava da lica osoba ispadnu previše bijela dok su izložena jakom svjetlu.



BEACH** (🏖️)

Snimanje živog plavetnila oceana ili jezera.



SNOW** (❄️)

Snimanje svijetlih slika bijelog krajolika.



* Podešeno tako da izoštrava samo udaljene objekte.

** Podešeno tako da ne izoštrava bliske objekte.

ⓘ Napomene

- Čak i ako podesite [TWILIGHT PORT.], postavka se mijenja na [AUTO] u modu snimanja videozapisa.
- Ako podesite [SCENE SELECTION], [WHITE BAL.] se poništava.

FADER



U prijelaze između scena možete snimiti efekte prijelaza.

Odaberite željeni efekt u modu [STBY] (za odtamnjenje) ili [REC] (za zatamnjenje).

► OFF

Bez uporabe efekta.

WHITE FADER

Prijelaz s bijelim efektom.



BLACK FADER

Prijelaz s crnim efektom.



Za poništavanje efekata prijelaza prije postupka, dodirnite [OFF].

🔔 Savjet

- Kad pritisnete START/STOP, postavka se poništava.
- Videozapis snimljen uz [BLACK FADER] može biti teško gledati u VISUAL INDEX zaslonu.

WHITE BAL. (White balance)

Možete podesiti ravnotežu boje u skladu sa svjetlinom okruženja u kojem se snima.



▶ AUTO

Ravnoteža bjeline se podešava automatski.

OUTDOOR (☀️)

Ravnoteža bjeline se podešava prikladno za sljedeće uvjete snimanja:

- Na otvorenom
- Noću, uz neonsku rasvjetu i vatromet
- Izlazak i zalazak sunca
- Uz fluorescentnu rasvjetu prirodne boje

INDOOR (🏠)

Ravnoteža bjeline se podešava prikladno za sljedeće uvjete snimanja:

- U zatvorenom
- Na zabavi ili u studiju gdje se uvjeti osvjetljenja brzo mijenjaju
- Kod video rasvjete u studiju ili kod rasvjete natrijevim svjetlom ili svjetlom sličnom klasičnoj žarulji

ONE PUSH (👉)

Ravnoteža bjeline će se podesiti prema uvjetima osvjetljenja u okolišu.

- ① Dodirnite [ONE PUSH].
- ② Kadrirajte bijeli predmet poput lista papira tako da ispuni zaslon uz jednako osvjetljenje koje će se upotrebljavati za snimanje.
- ③ Dodirnite [👉].

👉 trepće brzo. Kad se podatak o ravnoteži bjeline podesi i pohrani u memoriju, indikator prestaje treptati.

🔔 Napomene

- Podesite [WHITE BAL.] na [AUTO] ili podesite boju u [ONE PUSH] kod snimanja pod bijelim ili hladnim fluorescentnim svjetlom.
- Kad odaberete [ONE PUSH], držite bijeli objekt u kadru sve dok 📷 brzo trepće.
- 📷 trepće polako ako se [ONE PUSH] ne može podesiti.
- Kad se odabere [ONE PUSH], ako 📷 trepće nakon dodira na **OK**, podesite [WHITE BAL.] na [AUTO].
- Ako podesite [WHITE BAL.], [SCENE SELECTION] se podešava na [AUTO].

🔔 Savjet

- Ako zamijenite bateriju dok je odabrana postavka [AUTO] ili iznesete kamkorder na otvoreno nakon snimanja u zatvorenom (ili obrnuto), usmjerite kamkorder prema obližnjem bijelom premetu na približno deset sekundi kako bi se bolje podesila ravnoteža bjeline.
- Ako je ravnoteža bjeline podešena pomoću [ONE PUSH], a uvjeti osvjetljenja su se promijenili zato jer ste iznijeli kamkorder na otvoreno iz kuće ili obrnuto, potrebno je ponoviti [ONE PUSH] postupak kako bi se ponovno podesila ravnoteža bjeline.

SPOT MTR/FCS (Spot meter/ focus)



Možete istovremeno podesiti svjetlinu i oštrinu odabranog objekta. Ova funkcija omogućuje istovremenu uporabu opcija [SPOT METER] (str. 73) i [SPOT FOCUS] (str. 73).

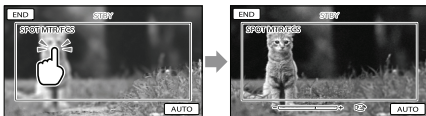

Dodirnite objekt u kadru za koji želite podesiti svjetlinu i izoštrjenost. Za automatsko podešavanje svjetline i oštrine, dodirnite [AUTO].

ⓘ Napomene

- [EXPOSURE] i [FOCUS] se automatski podešavaju na [MANUAL].

SPOT METER (Flexible spot meter)



Možete podesiti i fiksirati ekspoziciju na objekt tako da se snimi uz prikladnu svjetlinu čak i ako postoji velik kontrast između objekta i pozadine, primjerite kod objekata na pozornici osvjetljenih reflektorom.

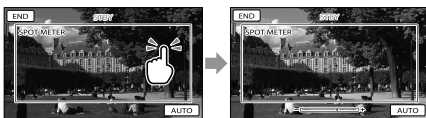

Dodirnite objekt u kadru za koji želite podesiti ekspoziciju.

Za povratak na automatsko podešavanje ekspozicije, dodirnite [AUTO].

ⓘ Napomene

- [EXPOSURE] se automatski podešava na [MANUAL].

SPOT FOCUS



Možete odabrati i izoštriti željenu točku na zaslonu koja se ne nalazi u njegovoj sredini.



Dodirnite objekt u kadru za koji želite podesiti izoštrjenost.

Za automatsko podešavanje oštrine, dodirnite [AUTO].

ⓘ Napomene

- [FOCUS] se automatski podešava na [MANUAL].

EXPOSURE



Svjetlinu slike možete podesiti ručno. Podesite svjetlinu ako objekt djeluje presvijetlo ili pretamno.

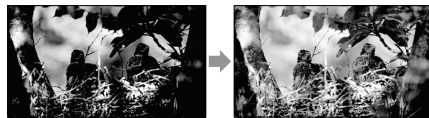

Za podešavanje svjetline dodirnite



Za automatsko podešavanje ekspozicije, dodirnite [AUTO].

ⓘ Savjet

- Podešavanje je moguće i ručno kogačicom MANUAL (str. 31).

FOCUS



Možete izoštravati ručno. Ovu funkciju možete odabrati i kad želite namjerno izoštriti željeni objekt.



Dodirnite (objekt u blizini)/ (udaljeni objekt) za izoštravanje.

Za automatsko podešavanje oštrote, dodirnite [AUTO].

ⓘ Napomene

- Kad podesite [FOCUS] na [MANUAL], prikazuje se .
- Najmanja udaljenost kamkordera od objekta koja omogućuje izoštravanje je približno 1 cm kod širokokutnog položaja ili 80 cm kod telefotoložaja zuma.

💡 Savjet

- Ako nije moguće izoštravanje iz veće blizine, prikazuje se , a ako izoštravanje nije moguće iz veće daljine, prikazuje se .
- Jednostavnije je izoštriti objekt tako da pomaknete preklapku zuma prema T (telefoto) i izoštrite te zatim prema W (širokokutno) za podešavanje zuma kod snimanja. Ako želite snimiti objekt na maloj udaljenosti, pomaknite preklapku zuma na W (širokokutno) stranu i zatim izoštrite.
- Podatak o udaljenosti izoštravanja (udaljenost do objekta koji je izoštrjen, služi kao orijentacija ako je mračno ili je izoštravanje otežano) prikazuje se nekoliko sekundi u sljedećim slučajevima. (Ovaj podatak se ne prikazuje točno ako se upotrebljava konverzijski objektiv (opcija).)
 - Kad se prebaci s automatskog na ručno izoštravanje
 - Kod ručnog izoštravanja
- Podešavanje je moguće i ručno kodačicom MANUAL (str. 31).

TELE MACRO



Funkcija je korisna kod snimanja malih objekata kao što su cvijeće i kukci. Možete izbjeći izoštravanje pozadine tako da se objekt istakne oštrinom.

▶ OFF

Isključuje TELE MACRO. (TELE MACRO također se poništava kad pomaknete preklapku zuma na W stranu.)

ON (T)

Zum (str. 26) se automatski pomiče na T (telefoto) stranu i omogućuje snimanje objekata iz blizine do približno 32 cm.



ⓘ Napomene

- Kod snimanja udaljenih objekata, izoštravanje može biti otežano i potrajati neko vrijeme.
- Kad je automatsko izoštravanje otežano, izoštrite sliku ručno ([FOCUS], str. 74).

AE SHIFT



Ekspoziciju možete podesiti ručno.

▶ OFF

Automatski podešava ekspoziciju.

ON (AS i podešena vrijednost)

Ručno podešava ekspoziciju.

💡 Savjet

- Automatski podešenu ekspoziciju možete podesiti na svjetlije ili tamnije ako je [EXPOSURE] podešeno na [AUTO].
- Dodirnite ako je objekt bijel ili ako je pozadina svijetla ili ako je objekt crn ili osvijetljenje slabo.

- Podešavanje je moguće i ručno kodačićem MANUAL (str. 31).

WB SHIFT (White Balance Shift) M

Možete ručno podesiti ravnotežu bjeline.

▶ OFF

Automatsko podešavanje ravnoteže bjeline.

ON (**WS** i podešena vrijednost)

Ručno podešava ravnotežu bjeline.

🔍 Savjet

- Ako je ravnoteža bjeline podešena na nižu vrijednost, slika djeluje plavičasto, a ako je podešena na višu, djeluje crvenkasto.
- Podešavanje je moguće i ručno kodačićem MANUAL (str. 31).

GOLF SHOT M

Dijeli dvije sekunde brzog pokreta u sličice koje se zatim snimaju kao videozapis i fotografije. Možete pogledati niz pokreta pri reprodukciji, što je zgodno kod provjere golfaškog zamaha ili teniskog pokreta.

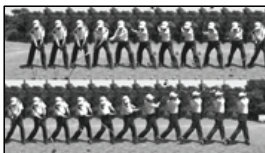

U zaslonu [GOLF SHOT] kadrirajte objekt u bijelom okviru u središtu zaslona i zatim pritisnite START/STOP. Mjesto 0,5 sekunde prije pritiska START/STOP smatra se trenutkom udarca te se snima razdoblje između 1,5 sekunde prije i 0,5 sekunde poslije njega (ukupno 2 sekunde). Kad kamkorder zabilježi zvuk udarca, vrijeme snimanja se automatski podešava prema tom trenutku.

🔍 Napomene

- Fotografija će biti veličine 1920 × 1080.
- Nije moguće snimiti zvuk.
- Kvaliteta slike nije jednako dobra kao kod normalnog snimanja.
- Ne možete koristiti [GOLF SHOT] kad podesite kvalitetu slike na standard definition (STD).

🔍 Savjet

- Možete podesiti self-timer tako da dodirnete  (OPTION). Kad je [SELF-TIMER] podešen na [ON], pritisnite START/STOP za početak odbrojavanja timera. Mjesto gdje odbrojavanje dosegne 0 smatra se trenutkom udarca i snimi se pokret prije i poslije 0.
- Ako se pri snimanju kamkorder jako tresе ili ako se u pozadini kreću objekti, neće se pravilno izvesti analiza slike te slika može zbog toga sadržavati šum. Savjetujemo vam da za snimanje slike stvorite stabilne uvjete (primjerice, koristite stativ).
- Zvuk udarca će možda zabilježiti unutrašnji mikrofon čak i kad je spojen vanjski mikrofon.

SMTH SLW REC (Smooth slow rec) M

Brze objekte i radnje, koje nije moguće snimiti pri uobičajenim uvjetima snimanja, mogu se snimati usporeno oko 3 sekunde. Kretanje se snimi neisprekidano. Pritisnite START/STOP u izborniku [SMTH SLW REC].

Radnja od 3 sekunde se snima kao usporeni videozapis od 12 sekundi. [Recording...] nestane po završetku snimanja.

Za isključenje neisprekidanog usporenog snimanja dodirnite .

SHOOTING SET

(Opcije za podešavanje snimanja)

Za promjenu podešenja

Dodirnite  (OPTION) i zatim odaberite podešenje koje želite promijeniti.

[TIMING]

Nakon pritiska na START/STOP odaberite početnu točku snimanja. Početna postavka je [3sec AFTER].

Mjesto gdje ste pritisnuli START/STOP.

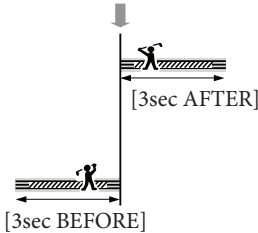

ⓘ Napomene

- Nije moguće snimiti zvuk.
- Kvaliteta slike nije jednako dobra kao kod normalnog snimanja.

SET

Pogledajte str. 27.

REC MODE (Mod snimanja)

Pogledajte str. 28.

GUIDEFAME

Možete prikazati okvir te provjeriti vodoravan ili okomiti položaj objekta. Okvir se ne snima.

- ▶ OFF
Ne prikazuje se okvir.
- ON
Prikazuje se okvir.



ⓘ Savjet

- Postavite objekt na sjecište linija okvira kako biste dobili uravnoteženu kompoziciju.
- Vanjski okvir [GUIDEFAME] označava područje prikaza na TV-u koji nije kompatibilan s full pixel display prikazom.
- Pri snimanju uz uporabu tražila, ne prikazuje se vanjski okvir iz [GUIDEFAME].

STEADYSHOT



Možete kompenzirati podrhtavanje kamkordera. Podesite [STEADYSHOT] na [OFF] (OFF) kod uporabe stativa (opcija) jer će slika djelovati prirodnije.

▶ ACTIVE

Za izraženiji SteadyShot efekt.

STANDARD

Omogućuje SteadyShot efekt u relativno stabilnim uvjetima snimanja.

OFF (OFF)

Ne upotrebljava se SteadyShot funkcija.

ⓘ Napomene

- Promijenite li podešenje za [STEADYSHOT], također se mijenja prikaz slike koja se snima.
- Sliku možete povećati do 10 puta pomoću optičkog zumiranja ako [STEADYSHOT] nije podešen na [ACTIVE].

CONVERSION LENS



Pri uporabi konverzijskog objektiv (opcija), koristite ovu funkciju za snimanje uz primjenu optimalne korekcije potresanja kamere i izoštravanja za svaki objektiv.

▶ OFF

Odaberite kad ne koristite konverzijski objektiv.

WIDE CONVERSION (W)

Odaberite kad koristite širokokutni konverter.

TELE CONVERSION (T)

Odaberite kad koristite telekonverter.

ⓘ Napomene

- Ugrađena bljeskalica se ne aktivira ako [CONVERSION LENS] nije podešeno na [OFF], te također nije moguće podesiti [FLASH MODE] (str. 81).

LOW LUX



Možete snimati slike jasnih boja i kod smanjene rasvjetle.

▶ OFF

Ne upotrebljava se LOW LUX funkcija.

ON (ON)

Upotrebljava se LOW LUX funkcija.

FACE DETECTION



Automatski prepoznaje lica objekata i podešava izoštrerenost/boju/ekspoziciju. Također preciznije podešava kvalitetu slike na dijelova s licima ako se radi o videozapisima sa slikom high definition (HD) kvalitete.

▶ ON

Prepoznaje lica.

OFF (OFF)

Bez prepoznavanja lica.

ⓘ Napomene

- Ovisno o uvjetima snimanja, izgledu objekta i podešenju kamkordera, lica se možda neće prepoznati.
- Funkcija [FACE DETECTION] možda neće raditi pravilno u određenim uvjetima snimanja. Tada podesite [FACE DETECTION] na [OFF].

ⓘ Savjet

- Za bolje prepoznavanje lica, snimajte osobe u sljedećim uvjetima:
 - Na dovoljno osvijetljenom mjestu
 - Osobe neka ne nose naočale, pokrivala za glavu ili maske
 - Osobe trebaju biti okrenute izravno prema kamkorderu
- Iako se prepoznata lica snimaju u Face Indeks, kod nekih lica to možda neće biti slučaj. Također postoji ograničen broj lica koja se mogu snimiti u Face Index. Za reprodukciju iz zaslona Face Index, pogledajte str. 37.

PRIORITY SETTING



Odabire osobu na kojoj je prioritet kod prepoznavanja lica i funkciju smile shutter. Automatski podešava oštrinu, boju i ekspoziciju za odabrana lica.

▶ AUTO

Automatski prepoznaje lica.

CHILD PRIORITY

Prepoznaje uz prioritet na licima djece.

ADULT PRIORITY

Prepoznaje uz prioritet na licima odraslih.

🔔 Savjet

- Kod odabira osobe s prioritetom dodirnom na LCD zaslonu, lice s dvostrukim okvirom ima prioritet (str. 28).

SMILE DETECTION



Kad kamkorder prepozna osmijeh, automatski se aktivira zatvarač (Smile Shutter).

▶ DUAL CAPTURE ([😊])

Zatvarač se automatski aktivira kad kamkorder prepozna osmijeh samo pri snimanju videozapisa.

ALWAYS ON ([😊])

Zatvarač se automatski aktivira kad god kamkorder prepozna osmijeh u modu snimanja.

OFF

Nema prepoznavanja osmijeha pa se fotografije ne snimaju automatski.

🔔 Napomene

- Ovisno o uvjetima snimanja, izgledu objekta i podešenju kamkordera, osmijeh se možda neće prepoznati.
- Kad je odabrana opcija [DUAL CAPTURE], na zaslonu u pripravnom stanju snimanja videozapisa prikazuje se ikona [😊] koja se promijeni u [😊] kad započne snimanje videozapisa.

SMILE SENSITIVITY



Podešava osjetljivost funkcije Smile Shutter kod prepoznavanja osmijeha.

HIGH

Prepoznaje i najmanji osmijeh.

▶ MEDIUM

Prepoznaje normalan osmijeh.

LOW

Prepoznaje velik osmijeh.

AUDIO REC SET



■ BLT-IN ZOOM MIC (Built-in zoom microphone)

Možete snimati videozapise uz živopisan zvuk u skladu s položajem zuma.

▶ OFF

Mikrofon ne snima zvuk u skladu s položajem zuma.

ON (📶)

Mikrofon snima zvuk u skladu s položajem zuma.

■ MICREF LEVEL (Microphone reference level)

Možete odabrati željenu glasnoću mikrofona kod snimanja.

▶ NORMAL

Snimanje različitih okolnih zvukova i pretvaranje u odgovarajuću razinu glasnoće.

LOW (↓)

Vjerno snimanje okolnog zvuka. Odaberite [LOW] ako želite snimati uzbudljiv i snažan zvuk u koncertnoj dvorani i sl. (Ova postavka nije prikladna za konverziju snimaka.)

■ AUDIO MODE

Format zvuka za snimanje možete promijeniti.

▶ 5.1ch SURROUND (5.1ch)

Snimanje 5.1ch surround zvuka.

2ch STEREO (2ch)

Snimanje 2ch stereo zvuka.

OTHER REC SET



■ [ZOOM] DIGITAL ZOOM

Možete odabrati maksimalnu razinu zuma. Imajte na umu da se kvaliteta slike smanjuje kod uporabe digitalnog zuma.

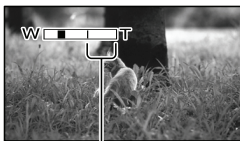

Zona zumiranja se prikazuje kad odaberete [120×].

▶ OFF

Zumiranje do 14× izvodi se optički.

120×

Zumiranje do 120× izvodi se digitalno.

ⓘ Napomena

- Kad [ZOOM] [STEADYSHOT] nije podešeno na [ACTIVE], zumiranje do 10× izvodi se optički.

■ AUTO BACK LIGHT

Kamkorder automatski podešava ekspoziciju kod objekata osvijetljenih straga.

▶ ON

Automatsko podešavanje ekspozicije kod objekata osvijetljenih straga.

OFF

Bez podešavanja ekspozicije kod objekata osvijetljenih straga.

■ DIAL SETTING

Možete odabrati opciju koju želite dodijeliti kotačiću MANUAL. Za detalje pogledajte str. 31.

■ NIGHTSHOT LIGHT

Pri uporabi funkcije NightShot (str. 30) možete načiniti jasnije snimke aktivacijom opcije [NIGHTSHOT LIGHT] koja emitira infracrveno svjetlo (nevidljivo).

▶ ON

Emitiranje infracrvenog svjetla.

OFF

Nema emitiranja infracrvenog svjetla.

ⓘ Napomene

- Nemojte prekrivati infracrveni senzor (str. 121) prstima ili drugim predmetima.
- Uklonite konverzijski objektiv (opcija).
- Maksimalna udaljenost za snimanje uz primjenu opcije [NIGHTSHOT LIGHT] iznosi oko 3 m.

PHOTO SETTINGS (Opcije za snimanje fotografija)

X.V.COLOR

Možete snimiti širi raspon boja. Moguća je vjerna reprodukcija sjajnih boja cvijeća ili tirkizno plave boje mora. Pogledajte upute za uporabu TV prijemnika.



▶ OFF

Snimanje običnog raspona boja.

ON ()

Snimanje u modu x.v.Color.

Napomene

- Podesite [ X.V.COLOR] na [ON] ako će se snimljeni videozapis reproducirati na TV-u koji podržava x.v.Color.
- Ako se videozapis snimljen uz ovu funkciju podešenu na [ON] reproducira na TV-u koji ne podržava x.v.Color, boje se možda neće reproducirati pravilno.
- [ X.V.COLOR] nije moguće podesiti na [ON]:
 - Pri snimanju videozapisa sa standard definicijom (STD) kvalitetom slike
 - Tijekom snimanja videozapisa

WIDE SELECT

Za snimanje videozapisa sa standard definicijom (STD) kvalitetom slike možete odabrati omjer širine i visine slike ovisno o spojenom TV prijemniku. Također pogledajte upute za uporabu TV prijemnika.

▶ 16:9 WIDE

Snimanje videozapisa preko cijelog zaslona za 16:9 (wide) TV zaslon.

4:3 ()

Snimanje videozapisa preko cijelog zaslona za 4:3 TV zaslon.

Napomene

- Kod reprodukcije pravilno podesite [TV TYPE] ovisno o spojenom TV prijemniku (str. 87).

Pogledajte "Uporaba izbornika" (str. 66) za opis postupka. Standardne postavke su označene znakom ▶.

SELF-TIMER

Pritisnite PHOTO za pokretanje odbrojanja. Fotografija se snima približno nakon deset sekundi.

▶ OFF

Isključivanje self-timera.

ON ()

Pokretanje snimanja pomoću self-timera. Za poništavanje snimanja dodirnite [RESET].

Savjet

- Fotografiranje možete također aktivirati pritiskom tipke PHOTO na daljinskom upravljaču (str. 123).

IMAGE SIZE

Možete odabrati veličinu fotografija za snimanje.

▶ 12.0M ()

Snimanje fotografija u najvišoj kvaliteti (4000 × 3000).

9.0M ()

Snimanje fotografija visoke kvalitete u formatu 16:9 (wide) (4000 × 2250).

6.2M ()

Snimanje jasnih fotografija (2880 × 2160).

1.9M ()

Omogućuje snimanje više fotografija relativno dobre kvalitete (1600 × 1200).

VGA(0.3M) ()

Omogućuje snimanje maksimalnog broja fotografija (640 × 480).

Napomene

- Odabrana veličina slike je primjenjiva dok svijetli indikator  (fotografija).
- Pogledajte str. 105 za podatke o broju fotografija koje se mogu snimiti.

STEADYSHOT



Možete kompenzirati podrhtavanje kamkordera. Podesite [STEADYSHOT] na [OFF] (📷) kod uporabe stativa (opcija) jer će slika djelovati prirodnije.

▶ ON

Upotrebljava se SteadyShot funkcija.

OFF (📷)

Ne upotrebljava se SteadyShot funkcija.

FLASH MODE



Možete odabrati podešenje bljeskalice kad snimate fotografije uz uporabu ugrađene bljeskalice ili vanjske bljeskalice (opcija) koja je kompatibilna s vašim kamkorderom.

▶ AUTO

Bljeskalica se automatski aktivira kad je okolna rasvjeta nedovoljna.

ON (📷)

Bljeskalica se aktivira uvijek, neovisno o rasvjeti okoline.

OFF (📷)

Snimanje bez bljeskalice.

ⓘ Napomene

- Pri uporabi ugrađene bljeskalice savjetujemo snimanje na udaljenosti od oko 0,3 do 1,5 m.
- Uklonite prašinu s površine bljeskalice prije uporabe. Ako mrlje od vrućine ili prašina zatamnjuju svjetlo, mogu smanjiti djelovanje bljeskalice.
- Tijekom punjenja bljeskalice trepće indikator ⚡/CHG (bljeskalica/punjenje) (str. 12) i ostane svijetliti kad punjenje baterije završi.
- Koristite li bljeskalicu na svijetlim mjestima, primjerice za snimanje objekta osvijetljenog straga, djelovanje bljeskalice možda neće biti učinkovito.
- Ugrađena bljeskalica se ne aktivira ako [CONVERSION LENS] (str. 77) nije podešeno na [OFF] te nije moguće podesiti [FLASH MODE].

- Ugrađena bljeskalica se ne aktivira u modu snimanja videozapisa.

FLASH LEVEL



Ovu funkciju možete podesiti kad snimate fotografije uz uporabu ugrađene bljeskalice ili vanjske bljeskalice (opcija) koja je kompatibilna s vašim kamkorderom.

HIGH (📷+)

Povećava količinu svjetla bljeskalice.

▶ NORMAL (📷)

LOW (📷-)

Smanjuje količinu svjetla bljeskalice.

REDEYE REDUC

(Redeye reduction)



Ovu funkciju možete podesiti kad snimate fotografije uz uporabu ugrađene bljeskalice ili vanjske bljeskalice (opcija) koja je kompatibilna s vašim kamkorderom. Kad podesite [REDEYE REDUC] na [ON] i zatim podesite [FLASH MODE] na [AUTO] ili [ON], prikazuje se 👁. Efekt crvenih očiju možete spriječiti aktivacijom predbljeska prije aktivacije glavnog svjetla bljeskalice.

▶ OFF

Bez sprječavanja efekta crvenih očiju.

ON (👁)

Sprječavanje efekta crvenih očiju.

ⓘ Napomene

- Funkcija smanjenja efekta crvenih očiju možda neće pružati željeni učinak zbog osobnih razlika i drugih uvjeta.
- Smanjenje efekta crvenih očiju ne radi s automatskim snimanjem primjenom funkcije [SMILE DETECTION].

FILE NO. (File number)



Možete odabrati način dodjeljivanja brojeva fotografijama.

► SERIES

Dodjeljivanje brojeva fotografijama redom. Broj svake sljedeće fotografije je veći nakon svakog snimanja.

Čak i ako zamijenite memorijsku karticu, brojevi datoteka se i dalje dodjeljuju redom.

RESET

Brojevi se dodjeljuju redom, počevši od najvećeg postojećeg broja na mediju za snimanje.

Zamijenite li memorijsku karticu, brojevi datoteka se dodjeljuju za svaku memorijsku karticu.

PLAYBACK

(Opcije za reprodukciju)

Pogledajte "Uporaba izbornika" (str. 66) za opis postupka.

VISUAL INDEX

Pogledajte str. 33.

VIEW IMAGES

■ DATE INDEX

Pogledajte str. 36.

■ MAP (HDR-CX550VE/XR550VE)

Pogledajte str. 52.

■ FILM ROLL

Pogledajte str. 36.

■ FACE

Pogledajte str. 37.

PLAYLIST

Pogledajte str. 50.

HIGHLIGHT

Pogledajte str. 37.

SCENARIO

Pogledajte str. 38.

PLAYBACK SET

■ SET

Pogledajte str. 27

■ DATA CODE

Tijekom reprodukcije kamkorder prikazuje informacije (datum/vrijeme, podatke o kamkorderu) zabilježene automatski tijekom snimanja.

▶ OFF

Podaci se ne prikazuju.

DATE/TIME

Prikazuju se datum i vrijeme.

CAMERA DATA

Prikazuju se postavke kamkordera.

COORDINATES*

Prikaz koordinata.

* HDR-CX550VE/XR550VE

DATE/TIME

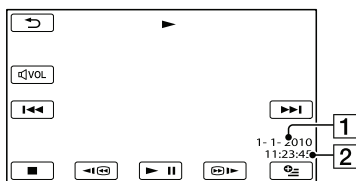

1 Datum

2 Vrijeme

CAMERA DATA

Videozapis

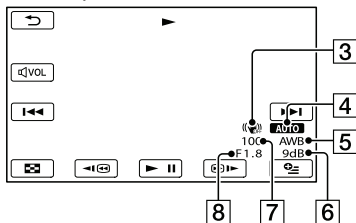

Fotografija

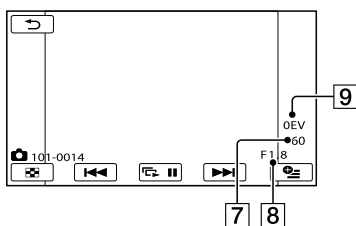

3 SteadyShot isključen

4 Svjetlina

5 Ravnoteža bjeline

6 Pojaćanje

7 Brzina zatvarača

8 Vrijednost otvora blende

9 Ekspozicija

10 Bljeskalica

COORDINATES (HDR-CX550VE/ XR550VE)

Pogledajte str. 55.

🔍 Savjet

- Podaci se prikazuju na TV zaslonu kad spojite kamkorder s TV prijemnikom.
- Pritiskom tipke DATA CODE na daljinskom upravljaču kamkordera, indikatori se izmjenjuju sljedećim redoslijedom: [DATE/TIME] → [CAMERA DATA] → [COORDINATES] (HDR-CX550VE/XR550VE) → [OFF] (bez indikatora).
- Ovisno o stanju medija za snimanje, prikazuju se crte [--:--:--].

EDIT

(Opcije za editiranje)

Pogledajte "Uporaba izbornika" (str. 66) za opis postupka.

DELETE 

Pogledajte str. 44.

SCENARIO ERASE 

Pogledajte str. 39.

PROTECT 

Pogledajte str. 45.

DIVIDE 

Pogledajte str. 46.

PHOTO CAPTURE 

Pogledajte str. 47.

MOVIE DUB 

Pogledajte str. 48.

PHOTO COPY 

Pogledajte str. 49.

PLAYLIST EDIT 

Pogledajte str. 50.

OTHERS

(Opcije za ostale postavke)

Pogledajte "Uporaba izbornika" (str. 66) za opis postupka. Standardne postavke su označene znakom ►.

 **YOUR LOCATION**
(HDR-CX550VE/XR550VE) 

Pogledajte str. 52.

USB CONNECT 

Pogledajte str. 63.

TV CONNECT Guide 

Pogledajte str. 41.

MUSIC TOOL 

Pogledajte str. 39.

BATTERY INFO 

Možete provjeriti procijenjeni preostali kapacitet baterije.

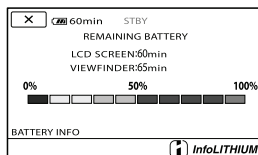

Za zatvaranje prikaza informacija o bateriji

Dodirnite .

MANAGE MEDIA

(Opcije medija za snimanje)

Pogledajte "Uporaba izbornika" (str. 66) za opis postupka.

MEDIA SETTINGS

Pogledajte str. 18.

MEDIA INFO

Možete provjeriti preostalo vrijeme snimanja za svaki način snimanja na medij za snimanje odabran za videozapise te približan slobodni i zauzeti prostor na tom mediju.

Za isključivanje prikaza

Dodirnite .

ⓘ Napomene

- S obzirom da je dio memorije izdvojen za upravljačke datoteke, zauzeti prostor neće biti 0 % čak i ako izvršite [MEDIA FORMAT] (str. 85).

💡 Savjet

- Prikazuju se samo informacije o mediju odabranom u [MOVIE MEDIA SET] (str. 18). Promijenite po potrebi postavke za medij.

MEDIA FORMAT

Formatiranjem se brišu svi videozapisi i fotografije kako bi se oslobodio prostor. Odaberite medij za snimanje kojeg želite formatirati i dodirnite [YES] → [YES] → .

ⓘ Napomene

- Za ovaj način rada spojite kamkorder na mrežno napajanje pomoću priloženog mrežnog adaptera (str. 14).
- Kako biste izbjegli gubitak važnih snimaka, pohranite ih prije formatiranja medija za snimanje.
- Obrisat će se i zaštićeni videozapisi i fotografije.

- Dok se prikazuje [Executing...], nemojte zatvarati LCD zaslon, rukovati tipkama na kamkorderu, odspajati mrežni adapter ili vaditi memorijsku karticu iz kamkordera (za vrijeme formatiranja memorijske kartice svijetli ili trepeć indikator pristupa).

Za sprječavanje obnavljanja podataka s ugrađenog medija za snimanje

Funkcija [EMPTY] omogućuje upisivanje besmislenih podataka na ugrađeni medij za snimanje kamkordera. Na taj način se može otežati obnavljanje originalnih podataka. Kad želite zbrinuti kamkorder ili ga predati drugom vlasniku, savjetuje se izvršavanje funkcije [EMPTY].

Kad odaberete ugrađeni medij za snimanje u izborniku [MEDIA FORMAT], dodirnite [EMPTY].

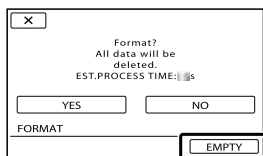

ⓘ Napomene

- Spojite kamkorder na mrežno napajanje preko adaptera. Funkcija [EMPTY] se ne može izvršiti ako ne spojite kamkorder na mrežno napajanje preko adaptera.
- Kako biste spriječili gubitak važnih snimaka, pohranite ih na računalo ili drugi uređaj prije izvođenja funkcije [EMPTY].
- Odspojite sve kabele osim kabela mrežnog adaptera. Nemojte odspajati mrežni adapter tijekom postupka.
- Pri brisanju podataka nemojte izlagati kamkorder vibracijama ili udarcima.
- Stvarno vrijeme izvođenja brisanja podataka je sljedeće:
 - HDR-CX550E/CX550VE: približno 6 minuta
 - HDR-XR550E/XR550VE: približno 120 minuta
- Ako prekinete funkciju [EMPTY] dok se prikazuje [Executing...], obavezno završite postupak tako da izvršite [MEDIA FORMAT] ili [EMPTY] kod sljedeće uporabe kamkordera.



GENERAL SET

(Ostale opcije za podešavanje)

REPAIR IMG.DB F.



Pogledajte str. 96, 101.

SOUND/DISP SET



■ VOLUME

Možete podesiti glasnoću zvuka pri reprodukciji dodiranjem na **—** / **+**.

■ BEEP

▶ ON

Čuje se zvuk kad pokrenete/zaustavite snimanje ili rukujete zaslonom osjetljivim na dodir.

OFF

Isključuje se zvuk.

■ LCD BRIGHT

Možete podesiti svjetlinu LCD zaslona dodiranjem na **—** / **+**.

🔧 Savjet

- Ova postavka ni na koji način ne utječe na snimljenu sliku.

■ LCD BL LEVEL (LCD backlight level)

Možete odabrati jačinu pozadinskog osvjetljenja LCD zaslona.

▶ NORMAL

Standardna svjetlina.

BRIGHT

Pojačana svjetlina LCD zaslona.

🔧 Napomene

- Kad spojite kamkorder na mrežno napajanje preko adaptera, automatski se podešava opcija [BRIGHT].
- Ako odaberete [BRIGHT], trajanje baterije se nešto skraćuje kod snimanja.
- Ako otvorite LCD zaslon za 180 stupnjeva tako da gleda prema van i zatim ga zatvorite prema kamkorderu, automatski se odabire postavka [NORMAL].

🔧 Savjet

- Ova postavka ni na koji način ne utječe na snimljenu sliku.

■ LCD COLOR

Možete podesiti boju LCD zaslona dodirom na  / .

🔧 Savjet

- Ova postavka ni na koji način ne utječe na snimljenu sliku.

■ DISPLAY SET

Možete podesiti vrijeme prikaza ikona i indikatora na LCD zaslonu.

▶ AUTO1

Prikaz približno tri sekunde. Prikazuju se tipke za snimanje i zumiranje na LCD zaslonu.

AUTO2

Prikaz približno tri sekunde. Ne prikazuju se tipke za snimanje i zumiranje na LCD zaslonu.

ON

Stalan prikaz. Ne prikazuju se tipke za snimanje i zumiranje na LCD zaslonu.

🔧 Savjet

- Ikone ili indikator prikazuju se u sljedećim slučajevima.
 - Kod uključivanja kamkordera.
 - Kad se dodirne LCD zaslon (osim tipaka za snimanje i zumiranje na zaslonu).
 - Kod prebacivanja kamkordera u mod snimanja videozapisa, snimanja fotografija ili reprodukcije.

OUTPUT SETTINGS

■ TV TYPE

Trebate odabrati izlazni signal u skladu s TV-om spojenim za reprodukciju videozapisa i fotografija. Snimljeni videozapisi i fotografije se reproduciraju kao na sljedećim ilustracijama.

▶ 16:9

Odaberite za gledanje videozapisa na 16:9 (wide) TV-u. Snimljeni videozapisi i fotografije se reproduciraju na sljedeći način.

Videozapisi i fotografije snimljeni u 16:9 (wide) modu



Videozapisi i fotografije snimljeni u 4:3 modu



4:3

Odaberite za gledanje videozapisa i fotografija na standardnom 4:3 TV-u. Snimljeni videozapisi i fotografije se reproduciraju na sljedeći način.

Videozapisi i fotografije snimljeni u 16:9 (wide) modu



Videozapisi i fotografije snimljeni u 4:3 modu



🔧 Napomene

- Omjer širine i visine slike videozapisa u high definition (HD) kvaliteti iznosi 16:9.

■ COMPONENT

Odaberite [COMPONENT] kod spajanja kamkordera na TV s komponentnom ulaznom priključnicom.

576i

Odaberite kod spajanja kamkordera na TV s komponentnom ulaznom priključnicom.

▶ 1080i/576i

Odaberite kod spajanja kamkordera na TV koji ima komponentnu ulaznu priključnicu te može prikazati signal 1080i.

■ HDMI RESOLUTION

Odaberite razlučivost izlaznog signala slike kad kamkorder spojite na TV preko HDMI kabela (opcija).

HD CONTENTS

Podesite razlučivost izlaznog signala slike snimljene u high definition (HD) kvaliteti.

▶ AUTO

Uobičajeno podešenje (za automatski izlaz signala u skladu s TV-om).

1080p

Izlaz 1080p signala.

1080i

Izlaz 1080i signala.

720p

Izlaz 720p signala.

576p

Izlaz 576p signala.

STD CONTENTS

Podesite razlučivost izlaznog signala slike snimljene u standard definition (STD) kvaliteti.

▶ AUTO

Uobičajeno podešenje (za automatski izlaz signala u skladu s TV-om).

576p

Izlaz 576p signala.

576i

Izlaz 576i signala.

■ DISP OUTPUT (Display output)

Možete odabrati gdje želite prikazati indikatore koji se vide na zaslonu.

▶ LCD PANEL

Prikazuje indikatore poput podataka o snimanju na LCD zaslonu.

V-OUT/PANEL

Prikazuje indikatore poput podataka o snimanju na LCD zaslonu i na zaslonu TV prijemnika.

CLOCK/ LANG



■ CLOCK SET

Pogledajte str. 15.

■ AREA SET

Možete podesiti vremensku razliku bez zaustavljanja sata. Odaberite područje gdje upotrebljavate kamkorder u drugim vremenskim zonama. Pogledajte prikaz svjetskih vremenskih zona na str. 108.

■ AUTO CLOCK ADJ (Auto clock adjustment) (HDR-CX550VE/XR550VE)

Pogledajte str. 56.

■ AUTO AREA ADJ (Auto area adjustment) (HDR-CX550VE/XR550VE)

Pogledajte str. 56.

■ SUMMERTIME

Možete prebaciti na ljetno vrijeme bez zaustavljanja sata. Podesite na [ON] za pomicanje sata jedan sat unaprijed.

▶ OFF

Bez prelaska na ljetno računanje vremena.

ON

Prelazak na ljetno računanje vremena.

■ LANGUAGE SET

Možete odabrati jezik koji će se prikazivati na LCD zaslonu.

🗨 Savjet

- Na kamkorderu možete odabrati [ENG[SIMP]] (pojednostavljeni engleski) ako ne možete pronaći vlastiti jezik.

POWER SETTINGS

■ A.SHUT OFF (Auto shut off)

Možete podesiti automatsko isključivanje kamkordera ako njime ne rukujete dulje od pet minuta.

▶ 5min

Kamkorder se isključuje automatski.

NEVER

Kamkorder se ne isključuje automatski.

🗨 Napomene

- Kad spojite kamkorder na mrežno napajanje preko adaptera, opcija [A.SHUT OFF] automatski se podešava na [NEVER].

OTHER SETTINGS

■ DEMO MODE

Dok je kamkorder spojen na mrežno napajanje preko adaptera, prikazuje se demo videozapis približno deset minuta nakon uključivanja indikatora  (videozapis) pritiskom na tipku MODE.

▶ ON

Prikazuje se demo snimka.



OFF

Demo snimka se ne prikazuje.

🗨 Napomene

- U tekućem podešenju, demo videozapis je u zaslonu VISUAL INDEX. Izbrišete li demo videozapis, ne možete ga obnoviti.
- Za demo videozapis će se registrirati određeni videozapis koji ste snimili ako zadovoljava sljedeće uvjete.
 - Videozapis je zaštićen
 - Videozapis je prvi prikazan u zaslonu VISUAL INDEX
 - Videozapis je snimljen na medij za snimanje ugrađen u kamkorder.
 - Videozapis je snimljen u high definition (HD) kvaliteti slike

🗨 Savjet

- Kad podesite ovu opciju na [ON] i dodirnete , reproducira se demo snimka.
- Demo snimka se prekida:
 - Kad pritisnete START/STOP ili PHOTO
 - Kad dodirnete zaslon tijekom demo prikaza (Demo prikaz počinje nanovo nakon otprilike 10 minuta.)
 - Kad uključite indikator  (fotografija).
 - Kad pritisnete  (VIEW IMAGES)

■ CALIBRATION

Pogledajte str. 115.

■ DROP SENSOR (HDR-XR550E/ XR550VE)

Kamkorder prepoznaje da pada te tada štiti ugrađen tvrdi disk.

▶ ON

Senzor za slučaj pada je uključen. Kad kamkorder prepoznaje da pada, radi zaštite ugrađenog tvrdog diska možda neće omogućavati pravilno snimanje ili reprodukciju. Pri prepoznavanju pada prikazuje se .

OFF ()

Senzor za slučaj pada je isključen.

ⓘ Napomene

- Podesite senzor za slučaj pada na [ON] pri upori kamkordera. U protivnom se može oštetiti ugrađen tvrdi disk ako kamkorder padne.
- Senzor se aktivira u uvjetima bez gravitacije. Kad snimate tijekom aktivnosti kao što je vožnja na vrtljku ili skok padobranom, možete podesiti [DROP SENSOR] na [OFF] kako se senzor ne bi aktivirao.

■ CTRL FOR HDMI (Control for HDMI)

Kod spajanja kamkordera HDMI kabelom na TV koji podržava "BRAVIA" Sync, možete reproducirati videozapise na kamkorderu usmjeravanjem daljinskog upravljača TV-a prema TV-u (str. 43).

▶ ON

Upravlajte kamkorderom pomoću daljinskog upravljača TV prijemnika.

OFF

Kamkorderom ne upravljate pomoću daljinskog upravljača TV prijemnika.

■ REC LAMP (Recording lamp)

Indikator snimanja na prednjoj strani kamkordera možete podesiti da se ne uključuje.

▶ ON

Indikator snimanja na kamkorderu se uključuje.

OFF

Indikator snimanja na kamkorderu se ne uključuje.

■ REMOTE CTRL (Remote control)

▶ ON

Odaberite kad koristite priložen daljinski upravljač (str. 123).

OFF

Odaberite kad ne koristite priložen daljinski upravljač.

ⓘ Savjet

- Odaberite [OFF] kad želite da kamkorder ne reagira na signale iz drugih daljinskih upravljača.

? U slučaju problema

Nайдete li na probleme pri uporabi kamkordera, postupite prema uputama iz sljedećih koraka.

① Provjerite listu (str. 91 – 102) te pregledajte kamkorder.

② Odspojite izvor napajanja, ponovno ga spojite nakon otprilike 1 minute i uključite kamkorder.

③ Pritisnite RESET (str. 122) šiljatim predmetom i uključite kamkorder. Ako pritisnete RESET, resetirat će se sve postavke, uključujući točno vrijeme.

④ Obratite se Sony prodavatelju ili ovlaštenom Sony servisu.

- Možda će trebati formatirati ili zamijeniti trenutni medij za snimanje ugrađen u kamkorder, ovisno o vrsti problema. Ako se to dogodi, podaci snimljeni na ugrađeni medij za snimanje će se izbrisati. Obavezno presnimite podatke iz ugrađenog medija za snimanje na drugi medij (napravite sigurnosnu kopiju) prije slanja kamkordera na popravak. Proizvođač neće nadoknaditi bilo kakav gubitak podataka iz ugrađenog medija za snimanje.
- Tijekom popravka serviseri će možda provjeriti minimalan sadržaj podataka pohranjenih u ugrađeni medij za snimanje kako bi istražili problem. Ipak, Sony predstavnik neće kopirati niti zadržati vaše podatke.

- Rad općenito/Daljinski upravljač str. 91
- Baterija/napajanje str. 92
- LCD zaslon/traziло str. 93
- Memorijaska kartica str. 93
- Snimanje str. 93
- Reprodukciја str. 95
- Reprodukciја snimaka s memorijske kartice na drugim uređajima str. 96

- Editiranje videozapisa/fotografija na kamkorderu str. 96
- Reprodukciја na TV-u str. 97
- Presnimavanje/spajanje na druge uređaje str. 97
- GPS (HDR-CX550VE/XR550VE) str. 97
- Spajanje na računalo str. 98
- Primjeri funkcija koje se ne mogu upotrebljavati istovremeno str. 98

Rad općenito/Daljinski upravljač

Napajanje se ne uključuje.

- Učvrstite napunjenu bateriju na kamkorder (str. 12).
- Utikač mrežnog adapter je odspojen iz zidne utičnice. Spojite ga u zidnu utičnicu (str. 12).

Kamkorder ne radi čak ni dok je napajanje uključeno.

- Potrebno je nekoliko sekundi kako bi kamkorder bio spreman za snimanje. Pojava nije kvar.
- Odspojite mrežni adapter iz zidne utičnice ili skinite bateriju te ih ponovno spojite nakon približno jedne minute. Ako i dalje ne radi, pritisnite tipku RESET (str. 122) šiljatim predmetom. (Ako pritisnete RESET, resetirat će se sve postavke, uključujući točno vrijeme.)
- Temperatura kamkordera je vrlo visoka. Isključite kamkorder i ostavite ga neko vrijeme na hladnom mjestu.
- Temperatura kamkordera je vrlo niska. Ostavite kamkorder uključen. Isključite kamkorder i odnesite ga na toplo mjesto. Ostavite kamkorder tamo neko vrijeme, zatim ga uključite.

Postavke izbornika su se promijenile automatski.

- Sljedeće opcije izbornika se vraćaju na standardne vrijednosti 12 sati nakon zatvaranja LCD zaslona.
 - [SCENE SELECTION]
 - [WHITE BAL.]
 - [SPOT MTR/FCS]
 - [SPOT METER]
 - [SPOT FOCUS]
 - [EXPOSURE]
 - [FOCUS]
 - [LOW LUX]
 - [BLT-IN ZOOM MIC]
 - [MICREF LEVEL]
 - [AUTO BACK LIGHT]
 - [IRIS]
 - [SHUTTER SPEED]
 - [DROP SENSOR] (HDR-XR550E/XR550VE)
- Sljedeće opcije izbornika se vraćaju na standardne vrijednosti kod promjene između moda snimanja videozapisa i fotografija te moda reprodukcije.
 - [FADER]
 - [TELE MACRO]
 - [SELF-TIMER]

Kamkorder se zagrijava.

- Kamkorder se može zagrijati tijekom uporabe. Pojava nije kvar.

Priloženi daljinski upravljač ne radi.

- Podesite [REMOTE CTRL] na [ON] (str. 90).
- Umetnite bateriju u držač pazeći na pravilan smjer polova +/- u skladu s oznakama +/- (str. 124).
- Uklonite zapreke između daljinskog upravljača i senzora na kamkorderu.
- Usmjerite daljinski upravljač suprotno od jakih izvora svjetlosti, kao što je izravno sunce ili rasvjeta. U protivnom daljinski upravljač možda neće raditi pravilno.

Drugi DVD uređaj ne radi pravilno kad upotrebljavate priloženi daljinski upravljač.

- Za DVD uređaj odaberite mod daljinskog upravljača koji nije DVD 2 ili pokrijte senzor DVD uređaja komadom crnog papira.

Baterija/napajanje

Napajanje se odjednom isključuje.

- Upotrijebite mrežni adapter.
- Standardna je postavka automatsko isključivanje kamkordera ako se njime ne rukuje pet minuta (A.SHUT OFF). Promijenite postavku [A.SHUT OFF] (str. 89) ili ponovno uključite napajanje.
- Napunite bateriju (str. 12).

Indikator /CHG (bljeskalica/punjenje) ne svijetli dok se baterija puni.

- Zatvorite LCD zaslon (str. 12).
- Pravilno učvrstite bateriju na kamkorder (str. 12).
- Pravilno spojite mrežni kabel u zidnu utičnicu.
- Završilo je punjenje baterije (str. 12).

Indikator /CHG (bljeskalica/punjenje) trepće dok se baterija puni.

- Ako je temperatura baterija previsoka ili preniska, možda je nećete moći puniti (str. 112).
- Pravilno učvrstite bateriju na kamkorder (str. 12). Ako se problem nastavi, odspojite mrežni adapter iz zidne utičnice i obratite se Sonyjevom zastupniku. Baterija je možda oštećena.

Indikator preostalog trajanja baterije ne pokazuje točno vrijeme.

- Okolna temperatura je previsoka ili preniska. Pojava nije kvar.
- Baterija nije dovoljno napunjena. Ponovno dokraja napunite bateriju. Ako se problem nastavi, zamijenite bateriju novom (str. 113).
- Prikazano vrijeme možda neće biti točno ovisno o okolini u kojoj se baterija upotrebljava.

Baterija se brzo prazni.

- Okolna temperatura je previsoka ili preniska. Pojava nije kvar.
- Baterija nije dovoljno napunjena. Ponovno dokraja napunite bateriju. Ako se problem nastavi, zamijenite bateriju novom (str. 113).

LCD zaslon/tražilo

Opcije izbornika su označene sivo.

- U trenutnom modu snimanja ili reprodukcije nije moguće odabrati sivo označene opcije.
- Neke funkcije se ne mogu upotrebljavati istovremeno (str. 98).

Tipke se ne prikazuju na zaslonu osjetljivom na dodir.

- Lagano dodirnite LCD zaslon.
- Pritisnite DISPLAY na daljinskom upravljaču (str. 123).

Tipke na zaslonu osjetljivom na dodir ne rade pravilno ili ne rade uopće.

- Podesite zaslon osjetljiv na dodir ([CALIBRATION]) (str. 115).

Tipke na zaslonu brzo nestaju.

- Podesite [DISPLAY SET] na [ON] (str. 87).

Slika u tražilu je nejasna.

- Pomaknite preklapku za podešavanje objektivna tražila dok slika ne postane jasna (str. 23).

Slika u tražilu je nestala.

- Zatvorite LCD zaslon. Čak i kad je tražilo izvučeno, na njemu se ne prikazuje slika dok je otvoren LCD zaslon (str. 16).

Memorijska kartica

Nije moguće koristiti funkcije memorijske kartice.

- Ako upotrebljavate memorijsku karticu formatiranu na računalu, ponovite formatiranje na kamkorderu (str. 85).

Ne mogu se izbrisati snimke pohranjene na memorijsku karticu.

- Maksimalan broj snimaka koje se mogu odjednom obrisati preko indeksnog prikaza je 100.
- Zaštićene snimke ne mogu se obrisati.



Naziv datoteke nije pravilno prikazan ili trepće.

- Datoteka je oštećena.
- Format datoteke nije podržan na kamkorderu (str. 112).

Snimanje

Pogledajte također dio "Memorijska kartica" (str. 93).

Pritiskom na START/STOP ili PHOTO ne snima se slika.

- Prikazuje se zaslon za reprodukciju. Pritisnite MODE za uključivanje indikatora  (video-zapis) ili  (fotografija) (str. 21).

- Kamkorder pohranjuje sliku koju ste upravo snimili na medij za snimanje. Za to vrijeme ne može se snimiti nova slika.
- Medij za snimanje je pun. Obrišite nepotrebne slike (str. 44).
- Ukupan broj videozapisa ili fotografija premašuje kapacitet snimanja na kamkorderu (str. 104, 105). Obrišite nepotrebne slike (str. 44).
- Kad se aktivira [DROP SENSOR] (str. 90), ne možete snimati. (HDR-XR550E/XR550VE)
- Temperatura kamkordera je vrlo visoka. Isključite kamkorder i ostavite ga neko vrijeme na hladnom mjestu.
- Temperatura kamkordera je vrlo niska. Isključite kamkorder i odnesite ga na toplo mjesto. Ostavite kamkorder tamo neko vrijeme, zatim ga uključite.

Nije moguće snimanje fotografija.

- Fotografije ne možete snimati sa:
 - [FADER]
 - [GOLF SHOT]
 - [SMTH SLW REC]
- Kad je [REC MODE] podešen na [HD FX], ne možete snimati fotografije pri snimanju videozapisa.

Indikator pristupa svijetli ili trepće čak i kad je snimanje zaustavljeno.

- Kamkorder pohranjuje scenu koju ste upravo snimili na memorijsku karticu.

Prikaz slike koja se snima izgleda drugačije.

- Prikaz slike koja se snima može izgledati drugačije ovisno o uvjetima uporabe kamkordera. Pojava nije kvar.

Bljeskalica ne radi.

- Uporaba ugrađene bljeskalice nije moguća:
 - dok je uključen indikator [] (videozapis)
 - dok [CONVERSION LENS] nije podešeno na [OFF]

- Čak i kad je odabrana automatska bljeskalica ili (automatsko smanjenje efekta crvenih očiju), ne možete koristiti bljeskalicu s opcijama:
 - NightShot
 - [IRIS] ili [SHUTTER SPEED] pridijeljenoj kotačiću MANUAL
 - [SPOT MTR/FCS]
 - [SPOT METER]
 - [MANUAL] u [EXPOSURE]
 - [TWILIGHT], [SUNRISE&SUNSET], [FIREWORKS], [LANDSCAPE], [SPOTLIGHT], [BEACH] ili [SNOW] u [SCENE SELECTION]

Stvarno vrijeme snimanja videozapisa je kraće od očekivanog za dotičan medij za snimanje.

- Ovisno o uvjetima snimanja, raspoloživo vrijeme snimanja može se skratiti, primjerice kod snimanja objekata koji se brzo kreću (str. 104).

Kamkorder prestane raditi.

- Temperatura kamkordera je vrlo visoka. Isključite kamkorder i ostavite ga neko vrijeme na hladnom mjestu.
- Temperatura kamkordera je vrlo niska. Isključite kamkorder i odnesite ga na toplo mjesto. Ostavite kamkorder tamo neko vrijeme, zatim ga uključite.
- Ako je kamkorder izložen dugotrajnim vibracijama, može se zaustaviti snimanje.

Postoji vremenska razlika između mjesta gdje ste pritisnuli START/STOP i mjesta gdje započinje ili završava snimanje videozapisa.

- Na kamkorderu je moguća pojava manje razlike između trenutka pritiska na tipku START/STOP i stvarnog trenutka početka ili završetka snimanja. Pojava nije kvar.

Nije moguće promijeniti omjer širine i visine slike videozapisa (16:9 (wide)/4:3).

- Omjer širine i visine slike videozapisa u high definition (HD) kvaliteti iznosi 16:9 (wide).

Ne radi automatsko izoštravanje.

- Podesite [FOCUS] na [AUTO] (str. 74).
- Uvjeti snimanja ne omogućuju automatsko izoštravanje. Ručno izoštrite (str. 74).

SteadyShot ne radi.

- Podesite [STEADYSHOT] na [ACTIVE] ili [STANDARD], [ON] na [ON] (str. 77, 81).
- Čak i ako je [STEADYSHOT] podešeno na [ACTIVE] ili [STANDARD], ili ako je [ON] podešeno na [ON], kamkorder možda neće moći korigirati podrhtavanje.

Objekti koji se kreću vrlo brzo izgledaju izobličeni.

- To se naziva fenomenom žarišne ravnine. Pojava nije kvar. Zbog načina na koji osjetilo slike (CMOS senzor) očitava signale slike, objekti koji brzo prolaze kraj objektiva mogu izgledati izobličeni u nekim uvjetima snimanja.

Boje slike se ne prikazuju pravilno.

- Ponovno pritisnite tipku NIGHTSHOT za isključivanje funkcije NightShot (str. 30).

Slika je presvijetla i objekt se ne pojavljuje na zaslonu.

- Ponovno pritisnite tipku NIGHTSHOT za isključivanje funkcije NightShot (str. 30).

Na snimkama se prikazuju vodoravne pruge.

- Pojava je uobičajena kod snimanja kod rasvjete fluorescentnim svjetlom, natrijevim svjetiljkama ili živinim svjetiljkama. Pojava nije kvar.

Kod snimanja TV ili računalnog zaslona pojavljuju se crne pruge.

- Podesite [STEADYSHOT] na bilo koju opciju osim [ACTIVE] (str. 77).

Ne može se podesiti [LCD BL LEVEL].

- [LCD BL LEVEL] ne može se podesiti u sljedećim slučajevima:
 - LCD zaslon je zatvoren na kamkorderu dok je zaslon okrenut prema van.
 - Napajanje se vrši preko mrežnog adaptera.

Povećanje se mijenja kod promjene moda snimanja.

- Ne može se upotrebljavati digitalni zum dok je kamkorder u modu snimanja fotografija.

Zvuk se ne snima pravilno.

- Odspojite li vanjski mikrofon i sl. tijekom snimanja videozapisa, zvuk se možda neće snimiti pravilno.
- Ponovno spojite mikrofon na isti način kao kad počinjete snimati videozapise.

Reprodukcija

Snimke se ne mogu reproducirati.

- Odaberite vrstu medija za snimanje koji želite reproducirati (str. 18).
- Odaberite kvaliteti slike videozapisa koji želite reproducirati (str. 27).
- Možda neće biti moguća reprodukcija snimaka snimljenih drugim uređajima. Pojava nije kvar.



Fotografije se ne mogu reproducirati.

- Fotografije se ne mogu reproducirati ako ste promijenili datoteke ili mape ili ste podatke uređivali na računalu. (U tom slučaju, naziv datoteke trepće.) Pojava nije kvar.

Na zaslonu VISUAL INDEX prikazuje se .

- Indikator se može prikazati na snimkama snimljenim drugim uređajima, uređivanima na računalu i sl.
- Odspojili ste mrežni adapter ili skinuli bateriju dok trepće ikona medija za snimanje u gornjem desnom uglu zaslona ili prije nego se isključio indikator pristupa nakon snimanja. Time se podaci mogu oštetiti i prikazuje se .

Na zaslonu VISUAL INDEX prikazuje se .

- Datoteka s podacima o snimkama je možda oštećena. Provjerite datoteku s podacima dodirujući na **MENU** (MENU) → [Show others] → [REPAIR IMG.DB F.] (u kategoriji  [MANAGE MEDIA]) → medij za snimanje. Ako se indikator i dalje prikazuje, obrišite snimku koja sadrži  (str. 44).

Tijekom reprodukcije ne čuje se zvuk ili je zvuk pretih.

- Povećajte glasnoću (str. 35).
- Zvuk je tih dok je LCD zaslon zatvoren zaslonom prema van. Otvorite LCD zaslon.
- Dok snimate zvuk uz opciju [MICREF LEVEL] (str. 78) podešenu na [LOW], snimljeni zvuk će se možda teško čuti.
- Pri snimanju funkcijom [SMTH SLW REC] ili [GOLF SHOT] nije moguće snimanje zvuka.

Lijevi i desni kanal zvuka se čuju neuravnoteženo kod reprodukcije na računalu ili drugim uređajima.

- Promijenite način konverzije zvuka (downmix način) kod reprodukcije na dvokanalnim stereo uređajima. Detalje potražite u uputama za uporabu uređaja za reprodukciju.

- Promijenite format zvuka u dvokanalni kod kreiranja diska pomoću softvera "PMB".
- To se događa kad se zvuk snimljen u 5.1-kanalnom surround formatu pretvara u 2-kanalni (normalni stereo zvuk) u računalu ili drugom uređaju. Pojava nije kvar.
- Snimajte zvuk s opcijom [AUDIO MODE] podešenom na [2ch STEREO] (str. 79).

Nije moguća reprodukcija demo videozapisa.

- Odaberite ugrađeni medij za snimanje te high definition (HD) kvalitetu slike.
- Demo videozapis je izbrisan.

Videozapis se reproducira automatski.

- Videozapisi se reproduciraju automatski kao demonstracija ako videozapis zadovoljava određene uvjete na kamkorderu (str. 89). Pojava nije kvar.

Reprodukcija snimaka s memorijske kartice na drugim uređajima

Nije moguća reprodukcija snimaka ili nije moguće prepoznavanje memorijske kartice.

- Uređaj za reprodukciju ne podržava reprodukciju s memorijskih kartica (str. 3).

Editiranje videozapisa/fotografija na kamkorderu

Editiranje nije moguće.

- Editiranje nije moguće zbog stanja snimke.

Videozapise nije moguće dodati u playlistu.

- Na mediju za snimanje nema slobodnog prostora.

- U playlistu možete dodati maksimalno 999 videozapisa s high definition (HD) kvalitetom slike ili 99 videozapisa sa standard definition (STD) kvalitetom slike. Obrišite nepotrebne videozapise iz playliste (str. 51).
- Fotografije se ne mogu dodati u playlistu.

Videozapis se ne može podijeliti.

- Prekratki videozapisi ne mogu se podijeliti.
- Zaštićeni videozapis se ne može podijeliti.

Fotografija se ne može snimiti iz videozapisa.

- Medija za snimanje na kojeg želite pohraniti fotografiju je pun.

Reprodukcija na TV-u

Na spojenom TV-u se ne reproducira ni slika ni zvuk.

- Pri uporabi komponentnog A/V kabela podesite [COMPONENT] prema zahtjevima spojenog uređaja (str. 88).
- Pri uporabi komponentnog videopriključka, provjerite jesu li crveni i bijeli priključak A/V spojnog kabela spojeni (str. 42).
- Iz priključnice HDMI OUT na kamkorderu nema izlaza videosignala ako snimke sadržavaju signale za zaštitu autorskog prava.
- Kod uporabe S VIDEO priključka, provjerite jesu li crveni i bijeli priključak A/V spojnog kabela spojeni (str. 43).

Kod prikaza na TV-u, gornji, donji, desni i lijevi rub slike su malo odrezani.

- LCD zaslon kamkordera može prikazati slike preko cijele svoje površine (full pixel display). Međutim, pri tome može doći do manjeg rezanja gornjeg, donjeg, desnog i lijevog kraja slike kod reprodukcije na TV-u koji nije kompatibilan s full pixel display.

- Preporučuje se snimanje uporabom vanjskog okvira iz [GUIDEFRAAME] (str. 76) kao orijentacije.

Slika se prikazuje izobličena na 4:3 TV-u.

- To se događa pri gledanju slike snimljene u 16:9 (wide) modu na 4:3 TV-u. Podesite pravilno [TV TYPE] (str. 87) i reproducirajte snimku.

Prikazuju se crne pruge iznad i ispod slike na 4:3 TV-u.

- To se događa pri gledanju slike snimljene u 16:9 (wide) modu na 4:3 TV-u. Pojava nije kvar.

Presnimavanje/spajanje na druge uređaje

Snimke se ne presnimavaju pravilno.

- Snimke ne možete presnimavati putem HDMI kabela (opcija).
- A/V spojni kabel nije pravilno spojen. Obavezno spojite kabel u ulaznu priključnicu drugog uređaja (str. 64).

GPS (HDR-CX550VE/XR550VE)

Kamkorder ne prima GPS signal.

- Vaš kamkorder ne može primati radijske signale s GPS satelita zbog prepreka. Iznesite kamkorder na otvoreno i ponovno podesite prekidač GPS na ON. Pogledajte str. 109 za detalje o lokacijama i situacijama u kojima nije moguć prijem radijskog signala.

Trenutačna lokacija označena na zemljovidu kamkordera razlikuje se od stvarne trenutačne lokacije.

- Mogućnost odstupanja radijskog signala s GPS satelita je velika. Odstupanje može biti maksimalno nekoliko stotina metara.

Spajanje na računalo

"PMB" se ne može instalirati.

- Provjerite okruženje računala ili postupak instalacije za "PMB".

"PMB" ne radi pravilno.

- Zatvorite "PMB" i restartajte računalo.

Računalo ne prepoznaje kamkorder.

- Odspojite ostale uređaje iz USB priključnice na računalo, osim tipkovnice, miša i kamkordera.
- Odspojite USB kabel iz računala i kamkordera, restartajte računalo i zatim pravilnim redom ponovno spojite računalo i kamkorder.

Primjeri funkcija koje se ne mogu upotrebljavati istovremeno

Sljedeća tablica prikazuje primjere kombinacija funkcija i izbornika koje se ne mogu upotrebljavati istovremeno.

Ne može se upotrijebiti Zbog sljedeće postavke

[IRIS] i [SHUTTER SPEED] pridijeljeni kodačiću MANUAL

INTELLIGENT AUTO [GOLF SHOT], [SMTH SLW REC]

Ne može se upotrijebiti Zbog sljedeće postavke

[FACE DETECTION] NightShot, [GOLF SHOT], [SMTH SLW REC], [DIGITAL ZOOM], [SPOT MTR/FCS], [SPOT METER], [SPOT FOCUS], [EXPOSURE], [FOCUS], [TWILIGHT], [SUNRISE&SUNSET], [FIREWORKS], [LANDSCAPE], [SPOTLIGHT], [BEACH], [SNOW], [WHITE BAL.], [FADER], [SELF-TIMER]

[PRIORITY SETTING]/[SMILE DETECTION]/[SMILE SENSITIVITY] NightShot, [GOLF SHOT], [SMTH SLW REC], [DIGITAL ZOOM], [SPOT MTR/FCS], [SPOT METER], [SPOT FOCUS], [EXPOSURE], [FOCUS], [TWILIGHT], [SUNRISE&SUNSET], [FIREWORKS], [LANDSCAPE], [SPOTLIGHT], [BEACH], [SNOW], [WHITE BAL.], [FADER], [SELF-TIMER]

[SCENE SELECTION] NightShot, [GOLF SHOT], [SMTH SLW REC], [LOW LUX], [FADER], [TELE MACRO]

Dijagnostički prikaz i indikatori upozorenja

Ako se na LCD zaslonu pojave indikatori, provjerite sljedeće.

Ako se problem i dalje pojavljuje nakon što ste ga pokušali riješiti nekoliko puta, obratite se Sony predstavniku ili ovlaštenom servisu. U tom slučaju navedite sve brojeve kodova grešaka koji počinju sa C ili E pri kontaktu.

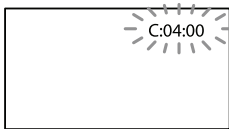

C:(ili E:) □□:□□ (Prikaz automatske dijagnostike)

C:04:□□

- Baterija nije "InfoLITHIUM" (serije V). Upotrijebite "InfoLITHIUM" bateriju (serije V) (str. 112).
- Pravilno spojite DC priključak iz mrežnog adaptera u DC IN priključnicu na kamkorderu (str. 12).

C:06:□□

- Temperatura baterije je visoka. Zamijenite bateriju ili je ostavite na hladnom mjestu.

C:13:□□ / C:32:□□

- Odspojite napajanje. Ponovno ga spojite i rukujte kamkorderom.

E:□□:□□

- Primijenite korake ② – ④ na str. 91.

(Upozorenje o ugrađenom tvrdom disku kamkordera)

Brzo trepće

- Ugrađen tvrdi disk kamkordera je pun.
- Možda je došlo do pogreške u ugrađenom tvrdom disku kamkordera.

(Upozorenje napona baterije)

Polako trepće

- Baterija je gotovo prazna.
- Ovisno o okolnim uvjetima ili stanju baterije, indikator  može treptati čak i ako je preostalo približno 20 minuta uporabe.

(Indikator upozorenja na temperaturu baterije)

- Temperatura baterije je visoka. Zamijenite bateriju ili je ostavite na hladnom mjestu.

(Upozorenje na porast temperature)

Polako trepće

- Temperatura kamkordera se jako povećava. Isključite kamkorder i ostavite ga neko vrijeme na hladnom mjestu.

Brzo trepće

- Temperatura kamkordera je vrlo visoka. Isključite kamkorder i ostavite ga neko vrijeme na hladnom mjestu.

(Upozorenje na nisku temperaturu)

Brzo trepće

- Temperatura kamkordera je vrlo niska. Zagrijte kamkorder.

(Indikator upozorenja za memorijsku karticu)

Polako trepće

- Nestaje slobodnog prostora za snimanje. Vrste memorijskih kartica koje možete upotrebljavati uz kamkorder pogledajte na str. 19.
- Nije uložena memorijska kartica (str. 19).

Brzo trepće

- Nema dovoljno slobodnog prostora za snimanje. Nakon pohranjivanja snimaka na drugi medij (str. 57), izbrišite nepotrebne snimke ili formatirajte memorijsku karticu (str. 85).
- Datoteka s podacima o snimkama je možda oštećena. Provjerite datoteku s podacima dodirivanjem na **MENU** (MENU) → [Show others] → [REPAIR IMG.DB F.] (u kategoriji  [MANAGE MEDIA]) → medij za snimanje.
- Memorijska kartica je oštećena.

(Indikator upozorenja za formatiranje memorijske kartice)

- Memorijska kartica je oštećena.
- Memorijska kartica nije pravilno formatirana (str. 85).

(Indikator upozorenja za nekompatibilnu memorijsku karticu)

- Uložena je nekompatibilna memorijska kartica (str. 19).

(Upozorenje o zaštiti protiv snimanja na memorijsku karticu)

- Pristup memorijskoj kartici je ograničen na drugom uređaju.

(Indikator upozorenja za bljeskalicu)

Brzo trepće

- Nešto nije u redu s bljeskalicom.

(Upozorenje na podrhtavanje kamkordera)

- Osvjetljenje je nedovoljno pa je kamkorder osjetljiv na vibracije. Koristite bljeskalicu.
- Kamkorder je nestabilan tako da dolazi do podrhtavanja. Držite kamkorder mirno pomoću obje ruke i snimajte. Imajte na umu da indikator upozorenja na podrhtavanje neće nestati.

(Indikator upozorenja senzora za detekciju pada)

- Aktivirana je zaštita od pada (str. 90) jer je prepoznat pad kamkordera. Kamkorder po-duzima postupke za zaštitu ugrađenog tvrdog diska. To može onemogućiti reprodukciju i snimanje.
- Senzor detekcije pada ne jamči zaštitu ugrađenog tvrdog diska u svakom mogućem slučaju. Koristite kamkorder u stabilnim uvjetima.

(Upozorenje kod snimanja fotografija)

- Medij za snimanje je pun.
- Tijekom procesiranja nije moguće snimati fotografije. Pričekajte trenutak i zatim snimajte.

- Kad je [ REC MODE] podešen na [HD FX], ne možete snimati fotografije pri snimanju videozapisa.

(Indikator upozorenja za funkciju Smile Shutter)

- Funkciju Smile Shutter nije moguće koristiti s trenutnim postavkama kamkordera.

Savjet

- Kad se neki od indikatora prikazuju na zaslonu, može se čuti zvučni signal.

Opis poruka upozorenja

Ako se pojave sljedeće poruke na zaslonu, slijedite navedene upute.

Medij za snimanje

Internal memory format error.

HDD format error.

- Medij za snimanje ugrađen u kamkorder podešena je drugačije od standardnog formata. Ako izvedete [MEDIA FORMAT] (str. 85), možda ćete moći upotrebljavati kamkorder. Postupkom se brišu svi podaci u ugrađenom mediju za snimanje.

Data error.

- Došlo je do greške tijekom očitavanja ili zapisivanja podataka na medij za snimanje ugrađen u kamkorder.
- Ako je ispred poruke indikator GPS-a, možda postoje problemi kod GPS prijemnika. Ponovno uključite kamkorder. (HDR-CX550VE/XR550VE)
- To se može dogoditi ako je kamkorder izložen udarcima.
- Možda neće biti moguća reprodukcija videozapisa snimljenih drugim uređajima.

The Image Database File is damaged. Do you want to create a new file?
HD movie management information is damaged. Create new information?

- Oštećena je datoteka za upravljanje snimkama. Kad dodirnete [YES], kreira se nova datoteka s podacima o snimkama. Prethodno snimljene snimke na mediju ne mogu se reproducirati (Slikovne datoteke nisu oštećene). Ako izvršite [REPAIR IMG. DB F.] nakon kreiranja novih informacija, reprodukcija prethodno snimljenih snimaka postat će moguća. Ako to ne pomogne, kopirajte snimke pomoću priloženog softvera.

There is no HD movie management information. Create new information?

- Snimanje ili reprodukcija nisu mogući jer ne postoje informacije o snimanju videozapisa slike high definition (HD) kvalitete. Ako dodirnete [YES], kreiraju se nove informacije o snimanju i možete snimati ili reproducirati videozapise high definition (HD) kvalitete.
- Možete snimati videozapise ili fotografije standard definition (STD) kvalitete.

Inconsistencies found in Image Database File. Do you want to repair the Image Database File?

The Image Database File is damaged. Do you want to repair the Image Database File?

Inconsistencies found in Image Database File. Cannot record or play HD movies. Do you want to repair the Image Database File?

- Datoteka s podacima o snimkama je oštećena i snimanje videozapisa i fotografija nije moguće. Dodirnite [YES] za njezin popravak.
- Možete snimati fotografije na memorijsku karticu.

Buffer overflow

- Snimanje nije moguće jer je senzor za detekciju pada prepoznao niz padova kamkordera. Postoji li opasnost od kontinuiranog padanja, podesite [DROP SENSOR] na [OFF] i možda ćete moći ponovo snimati (str. 90).

Recovering data.

- Kamkorder pokušava automatski obnoviti podatke ako zapisivanje podataka nije izvršeno pravilno.

Cannot recover data.

- Zapisivanje podataka na medij na kamkorderu nije uspjelo. Izvršen je pokušaj obnavljanja podataka, ali nije uspio.

 Reinsert the memory card.

- Uložite memorijsku karticu nekoliko puta. Ako indikator trepće i nakon toga, memorijska kartica je možda oštećena. Pokušajte s drugom memorijskom karticom.

 This memory card is not formatted correctly.

- Formatirajte memorijsku karticu (str. 85). Ne zaboravite da se formatiranjem memorijske kartice brišu svi snimljeni videozapisi i fotografije.

 Still picture folder is full. Cannot record still pictures.

- Ne mogu se kreirati mape preko broja 999MSDCF. Na kamkorderu se ne mogu kreirati ili obrisati kreirane mape.
- Formatirajte memorijsku karticu (str. 85) ili izbrišite mape pomoću računala.

This memory card may not be able to record or play movies.

- Upotrijebite memorijsku karticu preporučenu za ovaj kamkorder (str. 19).

This memory card may not be able to record or play images correctly.

- Upotrijebite memorijsku karticu preporučenu za ovaj kamkorder (str. 19).

Do not eject the memory card during writing. Data may be damaged.

- Ponovno umetnite memorijsku karticu i slijedite upute na LCD zaslonu.
-

Ostalo

No further selection is possible.

- Možete odabrati do 100 snimaka odjednom kod:
 - Brisanja videozapisa/fotografija
 - Zaštite videozapisa/fotografija ili skidanja zaštite
 - Presnimavanja videozapisa
 - Kopiranja fotografija
 - Editiranja playliste s videozapisima high definition (HD) kvalitete

Data protected.

- Pokušali ste obrisati zaštićene podatke. Isključite zaštitu podataka.
-

Vrijeme snimanja videozapisa/broj fotografija koje se mogu snimiti

"HD" označava high definition (HD) kvalitetu slike, a "STD" označava standard definition (SD) kvalitetu slike

Očekivano vrijeme snimanja i reprodukcije za različite baterije

Vrijeme snimanja

Približno raspoloživo vrijeme kod potpuno napunjene baterije.

HDR-CX550E/CX550VE

(jedinica: minuta)

Baterija	Vrijeme kontinuiranog snimanja		Tipično vrijeme snimanja	
	HD	STD	HD	STD
Kvaliteta slike				
NP-FV50 (priložena)	110 115	145 155	55 55	70 75
NP-FV70	230 240	300 325	115 120	150 160
NP-FV100	455 485	600 650	225 240	300 325

HDR-XR550E/XR550VE

(jedinica: minuta)

Baterija	Vrijeme kontinuiranog snimanja		Tipično vrijeme snimanja	
	HD	STD	HD	STD
Kvaliteta slike				
NP-FV50 (priložena)	100 105	130 140	50 50	65 70
NP-FV70	210 220	270 290	105 110	135 145
NP-FV100	415 440	535 580	205 220	265 290

- Gornji broj: Kad je LCD zaslon otvoren
Donji broj: Kod snimanja pomoću tražila, bez otvaranja LCD zaslona
- Svako vrijeme snimanja je mjereno uz [REC MODE] podešen na HQ.

- Tipično vrijeme snimanja označava vrijeme uz ponavljanje pokretanja/zaustavljanja, promjenu indikatora MODE i zumiranje.
- Vrijeme izmjereno s kamkorderom na 25 °C. Preporuča se 10 °C do 30 °C.
- Vrijeme snimanja i reprodukcije bit će kraće kod uporabe kamkordera na niskim temperaturama.
- Vrijeme snimanja i reprodukcije se skraćuje ovisno o uvjetima u kojima se kamkorder upotrebljava.

Vrijeme reprodukcije

Približno raspoloživo vrijeme kod potpuno napunjene baterije.

HDR-CX550E/CX550VE

(jedinica: minuta)

Baterija	HD	STD
Kvaliteta slike		
NP-FV50 (priložena)	190 215	240 280
NP-FV70	395 440	490 565
NP-FV100	785 870	980 1120

HDR-XR550E/XR550VE

(jedinica: minuta)

Baterija	HD	STD
Kvaliteta slike		
NP-FV50 (priložena)	165 180	200 225
NP-FV70	345 375	415 465
NP-FV100	680 745	830 925

- Gornji broj: Kad je LCD zaslon otvoren
Donji broj: Pri reprodukciji pomoću tražila, bez otvaranja LCD zaslona

Očekivano vrijeme snimanja videozapisa

Ugrađena memorija

HDR-CX550E/CX550VE

Videozapisi s high definition (HD) kvalitetom slike u h (sati) i min (minute)

Mod snimanja	Vrijeme snimanja	
	HDR-CX550E	HDR-CX550VE
[HD FX]	6 h 50 min	6 h
[HD FH]	7 h 45 min	7 h 40 min
[HD HQ]	15 h 50 min	15 h 35 min
[HD LP] (5.1ch)*	25 h 35 min	25 h 15 min
[HD LP] (2ch)*	26 h 55 min	26 h 35 min

Videozapisi sa standard definition (STD) kvalitetom slike u h (sati) i min (minute)

Mod snimanja	Vrijeme snimanja	
	HDR-CX550E	HDR-CX550VE
[STD HQ] (5.1ch)*	15 h 50 min	15 h 35 min
[STD HQ] (2ch)*	16 h 15 min	16 h 5 min

Ugrađen tvrdi disk

HDR-XR550E/XR550VE

Videozapisi s high definition (HD) kvalitetom slike u h (sati) i min (minute)

Mod snimanja	Vrijeme snimanja	
	HDR-XR550E	HDR-XR550VE
[HD FX]	23 h	22 h 50 min
[HD FH]	29 h 20 min	29 h 10 min
[HD HQ]	59 h 30 min	59 h 20 min
[HD LP] (5.1ch)*	96 h 30 min	96 h 10 min
[HD LP] (2ch)*	101 h 20 min	101 h

Videozapisi sa standard definition (STD) kvalitetom slike u h (sati) i min (minute)

Mod snimanja	Vrijeme snimanja	
	HDR-XR550E	HDR-XR550VE
[STD HQ] (5.1ch)*	59 h 40 min	59 h 20 min
[STD HQ] (2ch)*	61 h 20 min	61 h 10 min

- Format snimanja zvuka možete promijeniti pomoću [AUDIO MODE] (str. 79).

📌 Savjet

- U playlistu možete dodati maksimalno 3999 videozapisa s high definition (HD) kvalitetom slike ili 9999 videozapisa sa standard definition (STD) kvalitetom slike.
- Maksimalno vrijeme neprekidnog snimanja za videozapise iznosi oko 13 sati.
- Ako želite snimati sve do maksimalnog vremena snimanja koje je navedeno u tablici, trebate obrisati demo videozapis na vašem kamkorderu.
- Ovaj kamkorder upotrebljava VBR (Variable Bit Rate) format za automatsko podešavanje kvalitete slike u skladu s prizorom kojeg se snima. Ova tehnologija uzrokuje odstupanje vremena snimanja na mediju. Videozapisi s brzim pokretima i složenim slikama snimaju se uz veću brzinu prijenosa i time se smanjuje ukupno raspoloživo vrijeme snimanja.

Memorijska kartica

High definition (HD) kvaliteta slike

(jedinica: minuta)

	AVC HD 24M (FX)	AVC HD 17M (FH)	AVC HD 9M (HQ)	AVC HD 5M (LP) 5.1ch*	AVC HD 5M (LP) 2ch*
1GB	5 (5)	6 (6)	10 (9)	20 (15)	20 (15)
2GB	10 (10)	10 (10)	25 (15)	45 (35)	45 (35)
4GB	20 (20)	25 (25)	55 (40)	90 (70)	95 (75)
8GB	40 (40)	55 (55)	115 (80)	185 (150)	195 (155)
16GB	85 (85)	110 (110)	230 (160)	375 (300)	395 (315)
32GB	175 (175)	225 (225)	465 (325)	750 (605)	790 (630)

Standard definition (STD) kvaliteta slike

(jedinica: minuta)

	STD 9M (HQ) 5.1ch*	STD 9M (HQ) 2ch*
1GB	10 (10)	10 (10)
2GB	25 (25)	25 (25)
4GB	55 (50)	55 (50)
8GB	115 (100)	115 (105)
16GB	230 (205)	235 (210)
32GB	465 (415)	475 (425)

* Format snimanja zvuka možete promijeniti pomoću [AUDIO MODE] (str. 79).

ⓘ Napomene

- Vrijeme snimanja može se razlikovati ovisno o uvjetima snimanja i vrsti objekta te modu [REC MODE] (str. 28).
- Broj u zagradi () je minimalno vrijeme snimanja.

Očekivani broj fotografija koje se mogu snimiti

Ugrađeni medij za snimanje

Možete snimiti najviše 9999 fotografija.

Memorijska kartica

	12.0M 12.0M
1GB	165
2GB	335
4GB	670
8GB	1350
16GB	2750
32GB	5500

- Odabrana veličina slike je primjenjiva dok svijetli indikator  (fotografija).
- Navedeni broj fotografija koje se mogu snimiti na memorijsku karticu odnosi se na najveću veličinu fotografije na kamkorderu. Stvaran broj fotografija koje se mogu snimiti prikazuje se na LCD zaslonu tijekom snimanja (str. 119).
- Broj fotografija koje se mogu snimiti na memorijsku karticu može se mijenjati ovisno o uvjetima snimanja.

ⓘ Napomene

- Jedinstven Sonyjev senzor ClearVid i sustav procesiranja slike (BIONZ) omogućuju razlučivost fotografije prema opisanim vrijednostima.

ⓘ Savjet

- Za snimanje fotografija možete također koristiti memorijsku karticu kapaciteta ispod 1 GB.
- Sljedeći popis pokazuje brzinu bita, razlučivost te omjer širine i visine slika za svaki način snimanja (videozapisi + zvuk i sl.).
 - High definition (HD) kvaliteta slike:
 - FX: Maks. 24 Mbps; 1080 × 1080 piksela/16:9
 - FH: Približno 17 Mbps (prosječno); 1920 × 1080 piksela/16:9
 - HQ: Približno 9 Mbps (prosječno); 1440 × 1080 piksela/16:9

- LP: Približno 5 Mbps (prosječno); 1440 × 1080 piksela/16:9
- Standard definition (STD) kvaliteta slike:
 - HQ: Približno 9 Mbps (prosječno) 720 × 576 piksela/16:9, 4:3
- Razlučivost te omjer širine i visine za fotografije.
 - Mod snimanja fotografija:
 - 4000 × 3000 točaka/4:3
 - 4000 × 2250 točaka/16:9
 - 2880 × 2160 točaka/4:3
 - 1600 × 1200 točaka/4:3
 - 640 × 480 točaka/4:3
 - Funkcija Dual Recording:
 - 3840 × 2160 točaka/16:9
 - 2880 × 2160 točaka/4:3
 - Snimanje fotografije iz videozapisa:
 - 1920 × 1080 točaka/16:9
 - 640 × 360 točaka/16:9
 - 640 × 480 točaka/4:3

Uporaba kamkordera u inozemstvu

Napajanje

Kamkorder možete upotrebljavati u svim državama/regijama pomoću priloženog adaptera gdje je napon električne mreže između 100 V i 240 V, frekvencije 50 Hz ili 60 Hz.

Gledanje videozapisa s high definition (HD) kvalitetom slike

U zemljama/regijama koje podržavaju 1080/50i možete videozapise gledati u jednakoj high definition (HD) kvaliteti u kakvoj su snimljeni. Treba vam TV (ili monitor) temeljen na PAL sustavu i kompatibilan sa signalom 1080/50i koji ima komponentne i AUDIO/VIDEO ulazne priključnice. Potrebno je spojiti komponentni A/V kabel ili HDMI kabel (opcija).

Gledanje videozapisa sa standard definition (STD) kvalitetom slike

Za gledanje videozapisa sa standard definition (STD) kvalitetom slike treba vam TV s PAL sustavom boja i AUDIO/VIDEO ulaznim priključnicama. Treba biti priključen A/V spojni kabel.

O sustavima boja TV prijemnika

Ovaj kamkorder se temelji na PAL sustavu. Ako želite reproducirati snimke na TV prijemniku, on mora podržavati PAL sustav boja i imati AUDIO/VIDEO ulaznu priključnicu.

Sustav	Država
PAL	Australija, Austrija, Belgija, Kina, Češka, Danska, Finska, Njemačka, Nizozemska, Hong Kong, Mađarska, Italija, Kuvajt, Malezija, Novi Zeland, Norveška, Poljska, Portugal, Singapur, Slovačka, Španjolska, Švedska, Švicarska, Tajland, Ujedinjeno Kraljevstvo, itd.
PAL-M	Brazil
PAL-N	Argentina, Paragvaj, Urugvaj
NTSC	Bahami, Bolivija, Kanada, Srednjoafrička Republika, Čile, Kolumbija, Ekvador, Gvineja, Jamajka, Japan, Koreja, Meksiko, Peru, Surinam, Tajvan, Filipini, SAD, Venezuela, itd.
SECAM	Bugarska, Francuska, Gvajana, Iran, Irak, Monako, Rusija, Ukrajina, itd.

Podešavanje lokalnog vremena

Možete jednostavno podesiti sat na lokalno vrijeme odabirom vremenske razlike kod uporabe kamkordera u inozemstvu. Dodirnite **MENU** (MENU) → [Show others] → [CLOCK/🕒 LANG] (u kategoriji 🗺 [GENERAL SET]) → [AREA SET] i [SUMMERTIME] (str. 88).

HDR-CX550VE/XR550VE

Kad je opcija [AUTO CLOCK ADJ] i [AUTO AREA ADJ] podešena na [ON], točno vrijeme se ugađa automatski funkcijom GPS (str. 88).

Vremenske zone

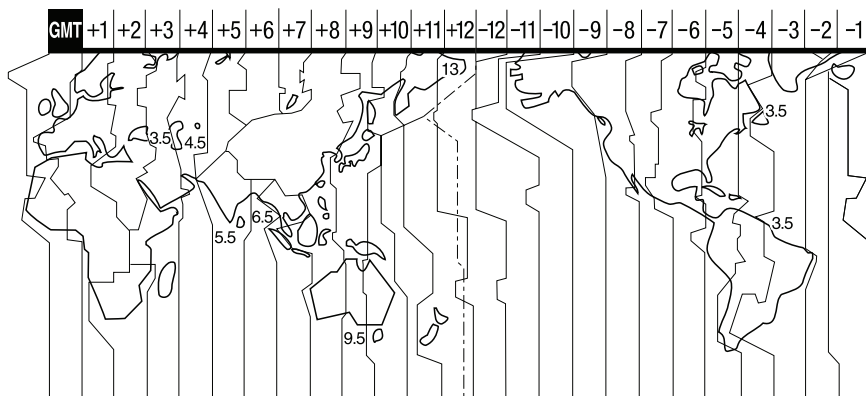

Vremenska razlika	Lokacija
GMT	Lisabon, London
+01:00	Berlin, Pariz
+02:00	Helsinki, Kairo, Istanbul
+03:00	Moskva, Nairobi
+03:30	Teheran
+04:00	Abu Dhabi, Baku
+04:30	Kabul
+05:00	Karachi, Islamabad
+05:30	Calcutta, New Delhi
+06:00	Almaty, Dhaka
+06:30	Yangon
+07:00	Bangkok, Jakarta
+08:00	Hong Kong, Singapur, Peking
+09:00	Seoul, Tokio
+09:30	Adelaide, Darwin

Vremenska razlika	Lokacija
+10:00	Melbourne, Sydney
+11:00	Salamunovi Otoci
+12:00	Fidži, Wellington, Eniwetok, Kwajalein
-11:00	Samoa
-10:00	Hawaii
-09:00	Aljaska
-08:00	Los Angeles, Tijuana
-07:00	Denver, Arizona
-06:00	Chicago, Mexico City
-05:00	New York, Bogota
-04:00	Santiago
-03:30	St.John's
-03:00	Brasilia, Montevideo
-02:00	Fernando de Noronha
-01:00	Azorsko otočje, Zelenortske Otočje

Održavanje i mjere opreza

O formatu AVCHD

Što je format AVCHD?

Format AVCHD je format high definition kamkordera koji se koristi za snimanje high definition (HD) signala sa specifikacijom 1080i*¹ ili 720p*² u ugrađenu memoriju primjenom tehnologije učinkovite kompresije podataka. Format MPEG-4 AVC/H.264 je usvojen za kompresiju videopodataka, a Dolby Digital ili Linear PCM sustav se koristi za kompresiju audiopodataka. Format MPEG-4 AVC/H.264 omogućuje učinkovitiju kompresiju slika od konvencionalnog formata kompresije. Format MPEG-4 AVC/H.264 omogućuje snimanje high definition videosignala načinjenog digitalnim kamkorderom na 8 cm DVD diskove, tvrdi disk, flash memoriju, memorijsku karticu i sl.

Snimanje i reprodukcija na kamkorderu

Budući da se temelji na formatu AVCHD, vaš kamkorder snima s high definition (HD) kvalitetom slike spomenutom u nastavku. Uz high definition (HD) kvalitetu slike vaš kamkorder može snimati standard definition (STD) signal u konvencionalnom MPEG-2 formatu.

Video signal*³: MPEG-4 AVC/H.264 1920 × 1080/50i, 1440 × 1080/50i

Audiosignal: Dolby Digital, dvokanalni

Medij za snimanje:

HDR-CX550E/CX550VE: Ugrađena memorija, memorijska kartica

HDR-XR550E/XR550VE: Ugrađen tvrdi disk, memorijska kartica

*¹ 1080i specifikacija
High definition specifikacija koja koristi 1080 efektivnih linija za prikaz slike i interlace sustav.

*² 720p specifikacija
High definition specifikacija koja koristi 720 efektivnih linija za prikaz slike i progressive sustav.

*³ Vaš kamkorder ne može reproducirati podatke snimljene u formatu AVCHD koji se razlikuje od opisanog.

O GPS-u (HDR-CX550VE/XR550VE)

GPS (Global Positioning System) je sustav koji izračunava geografsku lokaciju pomoću vrlo točnih američkih svemirskih satelita. Taj sustav omogućuje određivanje točne lokacije na Zemlji. GPS sateliti se nalaze u 6 orbita, 20 000 km iznad Zemlje. GPS sustav sastoji se od 24 ili više GPS satelita. GPS prijemnik prima radiosignale sa satelita i izračunava trenutnu lokaciju prijemnika na temelju podataka o putanjama (Almanac podaci) i vremena putovanja signala itd. Utvrđivanje lokacije zove se "triangulacija". GPS prijemnik može ustanoviti geografsku širinu i dužinu za trenutnu lokaciju prijemnikom signala s 3 ili više satelita.

- Kako se položaji GPS satelita stalno mijenjaju, određivanje lokacije može trajati duže vrijeme ili je prijemnik neće moći uopće odrediti, ovisno o lokaciji i vremenu uporabe kamkordera.
- "GPS" je sustav za određivanje geografske lokacije pomoću triangulacije radiosignala s GPS satelita. Izbjegavajte korištenje kamkordera na mjestima gdje se radijski signali blokiraju ili reflektiraju, primjerice na sjenovitom mjestu okruženom zgradama ili drvećem i sl. Koristite kamkorder na mjestima s otvorenim pogledom prema nebu.

- Podatke o lokaciji možda nećete moći snimiti na sljedećim mjestima ili u situacijama gdje radio-signali s GPS satelita ne stižu do kamkordera.
 - U tunelima, zatvorenim prostorima ili pod sjenom zgrada.
 - Između visokih zgrada ili na uskim ulicama okruženim zgradama.
 - Na podzemnim lokacijama, mjestima okruženima gustim drvećem, pod podignutim mostom ili na lokacijama gdje se stvaraju magnetska polja, primjerice ispod visokonaaponskih kabela.
 - Pored uređaja koji stvaraju radiosignale istog valnog pojasa kakvo koristi kamkorder: mobilni telefoni s pojansom blizu 1,5 GHz i sl.

O greškama pri triangulaciji

- Pomaknete li se na drugu lokaciju odmah nakon podešavanja prekidača GPS na ON, kamkorderu će možda za početak triangulacije trebati više vremena nego da ste ostali na istom mjestu.
- Pogreška koju uzrokuje položaj GPS satelita Kamkorder automatski triangulacijom odredi vašu trenutnu lokaciju kad primi radiosignale s 3 ili više GPS satelita. Dozvoljeno odstupanje GPS satelita pri triangulaciji iznosi oko 30 m. Ovisno o okruženju na toj lokaciji, pogreška pri triangulaciji može biti i veća. Tada vaša stvarna lokacija možda neće odgovarati lokaciji na zemljovidu određenoj GPS podacima. Osim toga, GPS satelite nadzire američko ministarstvo obrane i stupanj preciznosti može biti promijenjen namjerno.
- Pogreška tijekom postupka triangulacije Kamkorder tijekom triangulacije preuzima podatke o trenutnoj lokaciji svakih 10 sekundi. Postoji mala vremenska razlika između trenutka preuzimanja podataka o lokaciji i snimanja tih podataka u sliku. Stoga stvarna lokacija snimanja možda neće točno odgovarati lokaciji na zemljovidu koja se temelji na GPS podacima.

O ograničenjima uporabe GPS-a u zrakoplovu

- Tijekom uzlijetanja i slijetanja zrakoplova pode-site prekidač GPS na OFF i isključite kamkorder jer ćete takve upute primiti i u zrakoplovu. U drugim slučajevima koristite GPS prema propisima primjenjivim za to mjesto ili situaciju.

O podacima zemljovida

- Ovaj kamkorder sadržava zemljovide za sljedeće zemlje/regije. Europa, Japan, Sjeverna Amerika, Oceanija, itd.
- Ugrađene zemljovide omogućile su sljedeće tvrtke; kartu Japana Zenrin Co., Ltd., druga područja NAVTEQ.
- Sadržani zemljovidi odgovaraju datumu proizvodnje ovih uputa.
- GPS zemljovidi će se prikazivati u dvodimenzionalnoj grafici, osim za određene dijelove Japana koji će se prikazivati u 3D.
- Zemljovid uvijek prikazuje sjever na vrhu.
- Jezik zemljovida nije moguće promijeniti.
- Zemljovidi se ne mogu ažurirati.
- Mjerilo zemljovida iznosi 25 m – 6000 km.

O geografskom koordinatnom sustavu

- Koristi se geografski koordinatni sustav "WGS-84".

O autorskim pravima

- Zemljovidi kamkordera su zaštićeni autorskim pravima. Neovlašteno kopiranje ili drukčija uporaba podataka zemljovida može biti u suprotnosti zakonima o autorskim pravima.

O funkciji navigacije

- Ovaj kamkorder nema funkciju navigacije koja koristi GPS.

Australija

Copyright. Based on data provided under license from PSMA Australia Limited (www.pasma.com.au).

Austrija

© Bundesamt für Eich- und Vermessungswesen

Croatia, Estonia, Latvia, Lithuania, Poland and Slovenia

© EuroGeographics

France source:

Géoroute® IGN France & BD Carto® IGN France

Germany

Die Grundlagendaten wurden mit Genehmigung der zuständigen Behörden entnommen.

Great Britain

Based upon Crown Copyright material.

Greece

© EuroGeographics; Copyright Geomatics Ltd.

Hungary

Copyright © 2003; Top-Map Ltd.

Italy

La Banca Dati Italiana è stata prodotta usando quale riferimento anche cartografia numerica ed al tratto prodotta e fornita dalla Regione Toscana.

Japan

- 日本の地図の作成にあたっては、国土地理院長の承認を得て、同院発行の2万5千分の1地形図を使用しています。(承認番号 平20業使、第204-46号)
- 日本の地図の作成にあたっては、国土地理院長の承認を得て、同院の技術資料H-1-No.3「日本測地系における離島位置の補正量」を使用しています。(承認番号 国地企調発第78号 平成16年4月23日)

Norway

Copyright © 2000; Norwegian Mapping Authority

Portugal

Source: IgeoE – Portugal

Spain

Información geográfica propiedad del CNIG

Sweden

Based upon electronic data © National Land Survey Sweden.

Switzerland

Topografische Grundlage: © Bundesamt für Landestopographie.

O "Memory Stick" mediju

"Memory Stick" medij je kompaktan i prijenosan IC medij za snimanje velikog kapaciteta.

Uz ovaj kamkorder možete upotrebljavati samo "Memory Stick Duo", koji je približno upola manji od standardnog "Memory Stick" medija.

Ipak, ne može se jamčiti da će sve vrste "Memory Stick Duo" medija raditi uz ovaj kamkorder.

Vrste "Memory Stick" medija	Snimanje/reprodukcija
"Memory Stick Duo" (s MagicGate)	–
"Memory Stick PRO Duo" (Mark2) medij	○
"Memory Stick PRO-HG Duo" medij	○*

- * Ovaj proizvod ne podržava 8-bitni paralelan prijenos podataka, ali podržava 4-bitni paralelan prijenos podataka kao i "Memory Stick PRO Duo" medij.
- Ovaj proizvod ne može snimati niti reproducirati podatke koji koriste tehnologiju "MagicGate". "MagicGate" je tehnologija zaštite autorskih prava koja snima i prenosi sadržaje u kriptiranom obliku.
- Za "Memory Stick PRO Duo" formatiran na računalu (Windows OS/Mac OS) ne može se jamčiti kompatibilnost s ovim kamkorderom.
- Brzina očitavanja/zapisivanja podataka može se razlikovati ovisno o kombinaciji "Memory Stick PRO Duo" medija i "Memory Stick PRO Duo" kompatibilnog uređaja koji se upotrebljava.
- U sljedećim slučajevima može doći do oštećenja ili gubitka podataka (proizvođač neće nadoknaditi gubitak podataka):
 - Ako izvadite "Memory Stick PRO Duo" medij ili isključite kamkorder dok očitava ili zapisuje slikovne datoteke na "Memory Stick PRO Duo" medij (dok indikator pristupa svijetli ili trepće)

- Ako upotrebljavate "Memory Stick PRO Duo" medij u blizini magneta ili magnetskih polja
- Savjetujemo kreiranje sigurnosne kopije važnih podataka na tvrdom disku računala.
- Nemojte lijepiti naljepnice i sl. na "Memory Stick PRO Duo" medij ili "Memory Stick Duo" adapter.
- Nemojte dodirivati kontakte niti dozvoliti da dođu u dodir s metalnim predmetima.
- "Memory Stick PRO Duo" nemojte savijati, bacati niti izlagati jačim silama.
- Nemojte rastavljati ili preinačavati "Memory Stick PRO Duo".
- Nemojte dozvoliti da se "Memory Stick PRO Duo" smoči.
- Čuvajte "Memory Stick PRO Duo" izvan doseg a male djece. Postoji opasnost da ga dijete proguta.
- Nemojte umetati ništa drugo u utor za "Memory Stick PRO Duo" osim "Memory Stick Duo" medija. Time možete uzrokovati kvar.
- Nemojte upotrebljavati niti držati "Memory Stick PRO Duo" na sljedećim mjestima:
 - Na mjestima s jako visokom temperaturom, kao što je vozilo parkirano vani ljeti
 - Na izravnom suncu
 - Na mjestima s vrlo visokom vlagom ili pod utjecajem korozivnih plinova

O "Memory Stick Duo" adapteru

- Kod uporabe "Memory Stick PRO Duo" medija s "Memory Stick" kompatibilnim uređajem, obavezno umetnite "Memory Stick PRO Duo" u "Memory Stick Duo" adapter.
- Kod uporabe "Memory Stick PRO Duo" medija s "Memory Stick" kompatibilnim uređajem, umetnite "Memory Stick PRO Duo" medij u "Memory Stick Duo" adapter pazeći da je "Memory Stick PRO Duo" medij pravilno okrenut. Imajte na umu da nepravilno umetanje može uzrokovati kvar.
- Kod uporabe "Memory Stick PRO Duo" medija umetnutog u "Memory Stick Duo" adapter s "Memory Stick" kompatibilnim uređajem, umetnite "Memory Stick PRO Duo" adapter pazeći da je pravilno okrenut. Ako ga umetnete u pogrešnom smjeru, uređaj se može oštetiti.
- Nemojte umetati "Memory Stick Duo" medij bez uporabe "Memory Stick PRO Duo" adaptera u "Memory Stick" kompatibilan uređaj. Na taj način može doći do problema u radu uređaja.

O kompatibilnosti podataka

- Slikovne datoteke koje se snimaju na "Memory Stick PRO Duo" medij u kamkorderu odgovaraju "Design rule for Camera File system" univerzalnom standardu kojeg definira JEITA (Japan Electronics and Information Technology Industries Association).
- Na ovom kamkorderu ne mogu se reproducirati fotografije snimljene drugim uređajima (DCR-TRV900E ili DSC-D700/D770) koje ne odgovaraju univerzalnom standardu. (Ovi modeli se ne prodaju u nekim regijama.)
- Ako ne možete upotrebljavati "Memory Stick PRO Duo" medij upotrijebljen na drugom uređaju, formatirajte ga na ovom kamkorderu (str. 85). Imajte na umu da se formatiranjem brišu sve informacije s "Memory Stick PRO Duo" medija.
- Možda nećete moći reproducirati snimke pomoću kamkordera:
 - Kod reprodukcije snimaka preinačenih na računalo
 - Kod reprodukcije snimaka snimljenih drugim uređajima

O "InfoLITHIUM" bateriji

Ovaj kamkorder može se upotrebljavati samo s "InfoLITHIUM" baterijom serije V. Baterije "InfoLITHIUM" serije V imaju oznaku .

Što je to "InfoLITHIUM" baterija?

- "InfoLITHIUM" baterija je litij-ionska baterija koja ima sposobnost komunikacije podataka vezanih uz uvjete rada s kamkorderom i punjačem (opcija).
- "InfoLITHIUM" baterija računa potrošnju energije u skladu s uvjetima rada kamkordera i prikazuje preostalo vrijeme u minutama.

- Baterija NP-FV50 je kompatibilna s "ActiFORCE". "ActiFORCE" je nova generacija napajanja. Poboľjšani su kapacitet baterije, punjenje te brzina i točnost proračuna preostalog vremena uporabe u odnosu na trenutne "InfoLITHIUM" baterije P serije.

Punjenje baterije

- Obavezno napunite bateriju prije početka uporabe kamkordera.
- Savjetujemo punjenje baterije uz temperaturu okoline između 10 °C i 30 °C dok se ne isključi indikator /CHG (punjenje). Ako puniti bateriju izvan navedenog raspona temperature, možda je nećete moći učinkovito napuniti.

Učinkovita uporaba baterije

- Učinak baterije se smanjuje kod temperature niže od 10 °C te se skraćuje vrijeme njezine uporabe. U tom slučaju, učinite nešto od sljedećeg kako biste bateriju mogli upotrebljavati dulje.
 - Stavite bateriju u džep kako biste je zagrijali i stavite je na kamkorder neposredno prije snimanja.
 - Upotrijebite bateriju velikog kapaciteta: NP-FV70/NP-FV100 (opcija).
- Učestala uporaba LCD zaslona, česta reprodukcija i ubrzano pregledavanje naprijed ili natrag brže troše bateriju. Savjetuje se uporaba baterije velikog kapaciteta: NP-FV70/NP-FV100 (opcija).
- Obavezno zatvorite LCD zaslon dok ne snimate ili reproducirate pomoću ovog kamkordera. Baterija se troši i za vrijeme pripravnog stanja snimanja ili pauze reprodukcije.
- Pripremite rezervne baterije koje omogućuje dva do tri puta dulje vrijeme snimanja od očekivanog te isprobajte funkciju snimanja prije stvarnog snimanja.
- Nemojte izlagati bateriju vodi. Baterija nije vodootporna.

Indikator preostalog vremena rada baterije

- Ako se napajanje isključi čak i ako indikator stanja baterije pokazuje da baterija ima još snage za rad, ponovno opet do kraja napunite bateriju. Vrijeme preostalog trajanja baterije prikazat će se pravilno. Imajte na umu da se indikator stanja baterije neće prikazati pravilno ako bateriju upotrebljavate dulje vrijeme na visokoj temperaturi, ako ste je ostavili potpuno napunjenu ili ako je često upotrebljavate. Vrijeme trajanja baterije shvatite samo kao orijentaciju.
- Indikator  koji označava nizak napon baterije trepće čak i ako je preostalo još 20 minuta trajanja baterije, ovisno o uvjetima uporabe i temperaturi okoline.

Pohranjivanje baterije

- Ako bateriju nećete upotrebljavati dulje vrijeme, potpuno je napunite i ispraznite na kamkorderu jednom godišnje kako biste joj održali funkciju. Za pohranjivanje baterije, skinite je s kamkordera i pohranite na suho i hladno mjesto.
- Kako biste bateriju potpuno ispraznili na kamkorderu, dodirnite **MENU** (MENU) → [Show others] → [POWER SETTINGS] (u kategoriji  [GENERAL SET]) → [A.SHUT OFF] → [NEVER] i ostavite kamkorder u pripremnom stanju snimanja dok se ne isključi napajanje (str. 89).

Vijek trajanja baterije

- Kapacitet baterije se s vremenom i tijekom uporabe smanjuje. Ako se značajno smanji vrijeme između punjenja, vjerojatno je vrijeme za zamjenu baterije novom.
- Vijek trajanja baterije ovisi o načinu pohranjivanja, uporabi i uvjetima okoliša.

O x.v.Color

- x.v.Color je poznatiji naziv za standard xvYCC kojeg predlaže Sony te je ujedno Sonyjev zaštitni znak.
- xvYCC je međunarodni standard za prostor boje u videosignalu. Taj standard može izraziti širi raspon boja od standarda emitiranja koji se trenutno koristi.

Rukovanje kamkorderom

Uporaba i održavanje

- Nemojte upotrebljavati ili čuvati kamkorder i pribor na sljedećim mjestima:
 - Na vrlo toplim, hladnim ili vlažnim mjestima. Nikada nemojte ostavljati opremu izloženu temperaturi preko 60 °C primjerice na izravnom suncu, u blizini grijalica ili u vozilu parkirano na suncu. Može doći do kvara ili deformacije.
 - U blizini jakih magnetskih polja ili mehaničkih vibracija. Kamkorder se može pokvariti.
 - U blizini jakih radijskih valova ili zračenja. Kamkorder možda neće moći pravilno snimati.
 - U blizini AM prijemnika ili drugih video uređaja. Mogu se pojaviti smetnje.
 - Na pješćanoj plazi ili mjestima s puno prašine. Ako pijesak ili prašina uđu u kamkorder, može doći do kvara. Ponekad se ovi kvarovi ne mogu popraviti.
 - U blizini prozora ili na otvorenom gdje bi se LCD zaslon ili objektiv mogli izložiti izravnom suncu. LCD zaslon se tako uništava.
- Kamkorder se napaja na istosmjerni napon 6,8 V/7,2 V (baterija) ili 8,4 V (mrežni adapter).
- Za napajanje na istosmjerni ili izmjenični napon upotrijebite opremu navedenu u ovim uputama za uporabu.
- Nemojte dozvoliti da se kamkorder smoči, primjerice na kiši ili morskom vodom. Ako se kamkorder smoči, može se pokvariti. Ponekad se ovi kvarovi ne mogu popraviti.
- Ako u kućište uđe bilo kakav čvrst predmet ili tekućina, odspojite kamkorder i odnesite ga na provjeru kod Sony prodavatelja prije nastavka uporabe.

- Izbjegavajte grubo rukovanje, rastavljanje, preinake, mehaničko naprezanje ili udarce poput udaranja, pada ili stajanja na uređaj. Posebno pripazite na objektiv.
- Držite LCD zaslon zatvorenim dok ne upotrebljavate kamkorder.
- Nemojte umatati kamkorder u ručnik i sl. dok njime rukujete. Time se može uzrokovati nakupljanje topline u uređaju.
- Kod odspajanja mrežnog kabela, povlačite utikač, a ne kabel.
- Nemojte oštetiti mrežni kabel, primjerice tako da na njega stavite neki težak predmet.
- Nemojte upotrebljavati izobličenu ili oštećenu bateriju.
- Metalne kontakte održavajte čistima.
 - Ako procuri elektrolit iz baterije:
 - Obratite se Sony prodavatelju.
 - Isperite ostatke tekućine koji su možda dospjeli na vašu kožu.
 - Ako vam tekućine dospije u oči, isperite ih obilnom količinom vode i obratite se liječniku.

Ako kamkorder nećete upotrebljavati dulje vrijeme

- Kako biste održali optimalno stanje kamkordera dulje vrijeme, uključite ga te snimajte i reproducirajte snimke približno jednom mjesečno.
- Do kraja ispraznite bateriju prije pohranjivanja.

Kondenzacija vlage

Ako se kamkorder prenese izravno iz hladnog mjesta na toplo, u unutrašnjosti kamkordera može se kondenzirati vlaga. To može uzrokovati probleme u radu kamkordera.

- Ako dođe do kondenzacije vlage
Ostavite kamkorder oko sat vremena bez uključivanja.
- Napomene o kondenzaciji vlage
Vlaga se može kondenzirati kad prenesete kamkorder iz hladnog mjesta na toplo (ili obrnutu) ili ako kamkorder upotrebljavate na vlažnim mjestima u sljedećim slučajevima:
 - Kad unesete kamkorder sa skijališta u zagrijan prostor.
 - Kad iznesete kamkorder iz klimatiziranog vozila ili prostorije na otvoreno po vrućini.
 - Ako upotrebljavate kamkorder nakon oluje ili pljaska.

- Ako upotrebljavate kamkorder na toplim i vlažnim mjestima.
- Kako spriječiti kondenzaciju vlage Kad prenosite kamkorder iz hladnog prostora u topli, stavite ga u plastičnu vrećicu i čvrsto zatvorite. Skinite vrećicu tek nakon što se temperatura zraka u vrećici izjednači s okolnom temperaturom (približno sat vremena).

LCD zaslon

- Nemojte prejako pritiskivati LCD zaslon jer mogu pojaviti nepravilne boje ili se zaslon može oštetiti.
- Ako kamkorder upotrebljavate na hladnom mjestu, na LCD zaslonu se može pojaviti zaostala slika. Pojava nije kvar.
- Tijekom uporabe kamkordera stražnja stana LCD zaslona se može zagrijati. Pojava nije kvar.

Čišćenje LCD zaslona

- Ako se LCD zaslon zaprlja otiscima prstiju ili prašinom, savjetuje se čišćenje pomoću meke krpice.
- Tijekom upotrebljavate pribor za čišćenje LCD zaslona (opcija), nemojte nanositi tekućinu za čišćenje izravno na LCD zaslon. Upotrijebite papir za čišćenje natopljen tekućinom.

Podešavanje zaslona osjetljivog na dodir (CALIBRATION)

Tipke na zaslonu možda neće raditi pravilno. Ako se to dogodi, slijedite postupak u nastavku. Preporučuje se spojite kamkorder na mrežno napajanje preko priloženog mrežnog adaptera tijekom ovog postupka.

- 1 **MENU** (MENU) → [Show others] → [OTHER SETTINGS] (u kategoriji ) [GENERAL SET]) → [CALIBRATION].

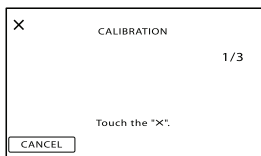

- 2 Dodirnite "X" prikazano na zaslonu pomoću vrha memorijske kartice ili sl. tri puta. Dodirnite [CANCEL] za odustajanje od kalibriranja.

ⓘ Napomene

- Ako ne pritisnete ispravno mjesto, ponovite kalibriranje.
- Za kalibriranje nemojte upotrebljavati oštre predmete. Time se LCD zaslon može oštetiti.
- LCD zaslon se ne može kalibrirati ako je rotiran ili zatvoren tako da je zaslon okrenut prema van.

Rukovanje kućištem

- Ako se kućište zaprlja, očistite ga mekom krpom lagano natopljenom vodom i zatim ga obrišite mekom suhom krpom.
- Izbjegavajte sljedeće kako biste izbjegli oštećivanja površine:
 - Uporaba kemikalija poput razrjeđivača, benzina, alkohola, vlažnih krpica, repelenata, insekticida i kreme za sunčanje
 - Rukovanje kamkorderom s navedenim tvarima na rukama
 - Ostavljanje kućišta u dodiru s gumom ili vinilom dulje vrijeme

Održavanje i čuvanje objekta

- Obrišite površinu leće objekta mekom krpom u sljedećim slučajevima:
 - Ako se na površini leće nalaze otisci prstiju
 - Na toplim ili vlažnim mjestima
 - Ako je objektiv bio izložen slanom zraku uz morskou obalu
- Pohranite u dobro prozračenoj prostoriji s malo zaprljanja ili prašine.
- Kako biste spriječili pojavu pljesni, povremeno očistite objektiv na opisan način.

Punjenje ugrađene punjive baterije

U kamkorder je ugrađena punjiva baterija koja omogućuje održavanje datuma, vremena i ostalih postavki čak i dok je LCD zaslon zatvoren. Ugrađena punjiva baterija se uvijek puni dok je kamkorder spojen na mrežno napajanje preko mrežnog adaptera ili dok je spojena baterija. Ugrađena baterija će se potpuno isprazniti nakon približno 3 mjeseca ako se kamkorder uopće ne upotrebljava. Kamkorder upotrebljavajte nakon punjenja ugrađene punjive baterije. Ipak, čak i ako ugrađena baterija nije napunjena, to neće utjecati na rad kamkordera ako ne snimate datum.

Kako napuniti ugrađenu punjivu bateriju

Priključite kamkorder na mrežno napajanje pomoću priloženog mrežnog adaptera te ostavite LCD zaslon zatvorenim dulje od 24 sata.

Napomene o odlaganju ili promjeni vlasnika kamkordera

Čak i ako izbrišete sve videozapise i fotografije ili primijenite [MEDIA FORMAT] (str. 85), podaci s ugrađenog medija za snimanje se možda neće potpuno izbrisati. Kad predajete kamkorder drugom vlasniku, izvršite postupak [EMPTY] (str. 85) kako biste spriječili obnavljanje podataka. Također, ako namjeravate odbaciti kamkorder, savjetujemo da ga fizički uništite.

Napomene o odlaganju ili promjeni vlasnika memorijske kartice

Čak i ako izbrišete podatke s memorijske kartice ili formatirate memorijsku karticu na kamkorderu ili pomoću računala, podaci s nje se možda neće potpuno izbrisati. Ako dajete memorijsku karticu nekome drugome, savjetujemo da potpuno izbrišete podatke s nje pomoću softvera za brisanje na računalu. Također, ako namjeravate odbaciti memorijsku karticu, savjetujemo da je fizički uništite.

Zaštitni znakovi

- "Handycam" i **HANDYCAM** su zaštitni znakovi tvrtke Sony Corporation.
- "AVCHD" i logotip "AVCHD" su zaštićeni znakovi tvrtke Panasonic Corporation i Sony Corporation.
- "Memory Stick", "", "Memory Stick Duo", "**MEMORY STICK DUO**", "Memory Stick PRO Duo", "**MEMORY STICK PRO DUO**", "Memory Stick PRO-HG Duo", "**MEMORY STICK PRO-HG DUO**", "MagicGate", "**MAGICGATE**", "MagicGate Memory Stick" i "MagicGate Memory Stick Duo" su zaštitni znakovi ili registrirani zaštitni znakovi tvrtke Sony Corporation.
- "InFoLITHIUM" je zaštitni znak tvrtke Sony Corporation.
- "x.v.Colour" je zaštitni znak tvrtke Sony Corporation.
- "BIONZ" je zaštitni znak tvrtke Sony Corporation.
- "BRAVIA" je zaštitni znak tvrtke Sony Corporation.
- "DViDirect" je zaštitni znak tvrtke Sony Corporation.
- "Blu-ray Disc" i logo su zaštićeni znakovi.
- Dolby i znak dvostrukog D su zaštitni znakovi tvrtke Dolby Laboratories.
- HDMI, logo HDMI i High-Definition Multimedia Interface su zaštićeni znakovi ili registrirani zaštićeni znakovi tvrtke HDMI Licencing LLC.
- Microsoft, Windows, Windows Vista i DirectX su registrirani zaštićeni znakovi ili zaštitni znakovi tvrtke Microsoft Corporation u SAD-u i/ili drugim zemljama.
- Macintosh i Mac OS su registrirani zaštitni znakovi tvrtke Apple Inc. u SAD-u i ostalim državama.
- Intel, Intel Core i Pentium su zaštitni znakovi ili registrirani zaštitni znakovi tvrtke Intel Corporation ili njezinih podružnica u SAD-u i ostalim državama.
- "PlayStation" je registrirani zaštitni znak tvrtke Sony Computer Entertainment Inc.
- Adobe, Adobe logotip i Adobe Reader su registrirani zaštitni znakovi ili zaštitni znakovi tvrtke Adobe Systems Incorporated u SAD-u i/ili ostalim državama.
- "NAVTEQ" i logo "NAVTEQ Maps" su zaštitni znakovi tvrtke NAVTEQ u SAD-u i ostalim državama.

- SDHC logo je zaštitni znak.



- MultiMediaCard je zaštitni znak tvrtke MultiMediaCard Association.

Nazivi svih ostalih spomenutih proizvoda mogu biti zaštitni znakovi ili registrirani zaštitni znakovi u odgovarajućem vlasništvu. Osim toga, znakovi ™ i ® ne spominju se u svim slučajevima u priručniku.

Napomene o licenci

SVAKA UPORABA OVOG PROIZVODA OSIM ZA POTROŠAČKU OSOBNU UPORABU U BILO KOJEM OBLIKU KOJI ODGOVARA MPEG-2 STANDARDU ZA KODIRANJE VIDEO INFORMACIJA ZA KOMPRIMIRANE MEDIJE JE IZRIČITO ZABRANJENA BEZ LICENCE PREMA VAŽEĆIM PATENTIMA IZ MPEG-2 PATENTNOG PORTFELJA, ČIJA LICENCA JE DOSTUPNA OD MPEG LA, L.L.C., 250 STEELE STREET, SUITE 300, DENVER, COLORADO 80206.

OVAJ PROIZVOD JE LICENCOM AVC PATENT PORTFOLIO ODOBREN KORISNIKU ZA OSOBNU I NEKOMERCIJALNU UPORABU ZA (i) KODIRANJE VIDEOZAPISA PREMA AVC STANDARDU ("AVC VIDEO") I/ILI (ii) DEKODIRANJE AVC VIDEOZAPISA KOJI JE KODIRAO KORISNIK PRILIKOM OSOBNE I NEKOMERCIJALNE AKTIVNOSTI I/ILI JE DOBIVEN OD DOBAVLJAČA KOJI IMA DOPUŠTENJE ZA DISTRIBUCIJU AVC VIDEOZAPISA. NE DAJE SE I NE PODRAZUMIJEVA SE DOPUŠTENJE NI ZA KAKVU DRUKČIJU UPORABU. DODATNE INFORMACIJE MOŽETE DOBITI NA MPEG LA, L.L.C. POGLEDAJTE <[HTTP://MPEGLA.COM](http://MPEGLA.COM)>

Uz ovaj KAMKORDER isporučen je softver "C Library", "Expat", "zlib", "libjpeg", "dtoa" i "pcre". Prilažemo ovaj softver na temelju licenčnog ugovora s vlasnicima autorskih prava. Na temelju zahtjeva vlasnika autorskih prava, dužni smo obavijestiti vas o sljedećem. Molimo da pažljivo pročitate sljedeće odlomke. Molimo pročitate sljedeće odlomke. Pročitajte "license1.pdf" u mapi "License" na CD-ROM disku. Pronaći ćete licenčni ugovor (na engleskom) za "C Library", "Expat", "zlib", "libjpeg", "dtoa" i "pcre" softver.

O GNU GPL/LGPL softveru

Uz kamkorder je priložen softver koji se smatra GNU General Public License (u nastavku "GPL") ili GNU Lesser General Public License (u nastavku "LGPL").

Ovime vas obavještavamo da imate pravo na pristup, preinake i distribuciju izvornog koda za ovaj softver u skladu s uvjetima za GPL/LGPL. Izvorni kôd je dostupan na Internetu. Za njegovo preuzimanje, posjetite sljedeću stranicu. Kod preuzimanja izvornog koda, odaberite model kamkordera DCR-SX43.

<http://www.sony.net/Products/Linux/>

Molimo da nam se ne obraćate u svezi sadržaja izvornog koda.

Pročitajte "license2.pdf" u mapi "License" na CD-ROM disku. Pronaći ćete licenčni ugovor (na engleskom) za "GPL." i "LGPL" softver.

Za čitanje PDF dokumenata, potreban je Adobe Reader. Ako nije instaliran na vaše računalo, možete ga preuzeti na Adobe Systems stranici: <http://www.adobe.com/>

Indikatori na zaslonu

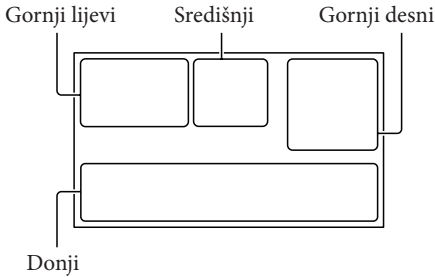

Gornji lijevi

Indikator	Značenje
	Tipka MENU (66)
	AUDIO MODE (79)
	Self-timer snimanje (80)
	Status praćenja GPS-a (53)
	Bljeskalica (81)/ REDEYE REDUC (81)
	MICREF LEVEL niska razina (78)
	WIDE SELECT (80)
	BLT-IN ZOOM MIC (78)
	Preostalo trajanje baterije
	Mapa u koju se snima
	Tipka za povratak (66)

Središnji

Indikator	Značenje
	Status snimanja (22)
	Veličina fotografije (80)
	Aktiviran slide show (40)
	NightShot (30)
	Upozorenje (98)
	Mod reprodukcije (34)
	Senzor za slučaj pada je isključen (90)
	Senzor za slučaj pada je uključen (90)











Gornji desni

Indikator	Značenje
	Kvaliteta snimanja slike (HD/STD) i mod snimanja (FX/FH/HQ/LP) (28)
	Medij za snimanje/reprodukciju/editiranje (18)
0:00:00	Brojač (sat: minuta : sekunda) (34)
[00min]	Procijenjeno vrijeme snimanja (22)
WHITE BLACK FADER FADER	FADER (71)
9999	Približan broj fotografija za snimanje i medij za snimanje (24)
	Mapa za reprodukciju (35)
100/112	Videozapis ili fotografija koja se reproducira/Ukupan broj snimljenih videozapisa ili fotografija (34)

Donji

Indikator	Značenje
	[FACE DETECTION] podešeno na [OFF] (77)
	SMILE DETECTION (78)
	LOW LUX (77)
	Ručno izoštravanje (74)
	SCENE SELECTION (71)
	Ravnoteža bjeline (72)
	SteadyShot isključen (77)
	SPOT MTR/FCS (73)/ SPOT METER (73)/ EXPOSURE (73)
	AE SHIFT (74)
	WB SHIFT (75)
	TELE MACRO (74)
	X.V.COLOR (80)
	SHUTTER SPEED (31)

Dijelovi i kontrole

Indikator	Značenje
F1.8	IRIS (31)
	CONVERSION LENS (77)
	INTELLIGENT AUTO (26)
	Tipka OPTION (68)
	Tipka VIEW IMAGES (33)
	Tipka slide showa (40)
	 YOUR LOCATION tipka (54)
 101-0005	Naziv podatkovne datoteke (35)
	Zaštićena snimka (45)
	Tipka indeksnog prikaza (35)

- Indikatori i njihov položaj su približni i u stvarnosti se mogu razlikovati od ovdje prikazanih.
- Ovisno o modelu kamkordera, neki indikatori možda se neće prikazati.

Broj u zagradama () upućuje na stranice.

HDR-CX550E/CX550VE

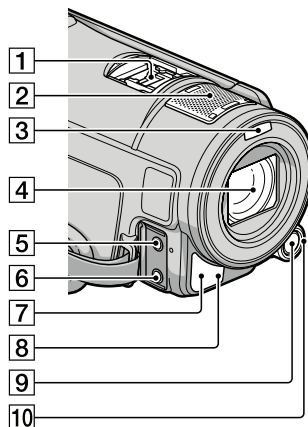

HDR-XR550E/XR550VE

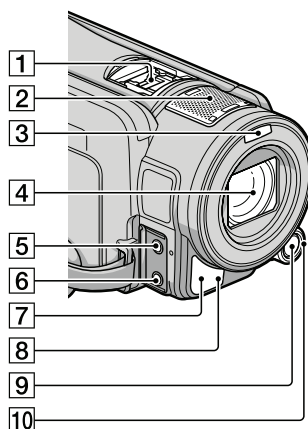

1 Active Interface Shoe



Active Interface Shoe omogućuje napajanje dodatnog pribora poput videosvjetla, bljeskalice ili mikrofona. Spojeni pribor se može uključivati ili isključivati otvaranjem ili zatvaranjem LCD zaslona kamkordera.

Detalje potražite u uputama za uporabu priloženim uz pribor. Active Interface Shoe ima sigurnosni mehanizam za snažno učvršćivanje pribora. Pribor kod spajanja pritisnite prema dolje te potisnite dokraja i zatim zategnite vijak. Za uklanjanje pribora odvrnite vijak i zatim pritisnite pribor prema dolje i izvucite s kamkordera.

- Kod otvaranja ili zatvaranja pokrova priključnice, pomaknite ga u smjeru strelice.
- Kod snimanja videozapisa uporabom vanjske bljeskalice (opcija) spojene na priključnicu za pribor, isključite je kako biste spriječili snimanje zvuka punjenja.
- Ne možete istodobno koristiti vanjsku bljeskalicu (opcija) i ugrađenu bljeskalicu.
- Kad je spojen vanjski mikروفon (opcija), on ima prednost pred ugrađenim mikrofonom (str. 29).

- 2** Ugrađeni mikروفon (29)
- 3** Bljeskalica
- 4** Objektiv (G Lens)
- 5** MIC (PLUG IN POWER) priključnica
- 6** Priključnica (slušalice)
- 7** Senzor daljinskog upravljača/Infracrveni senzor
Za upravljanje kamkorderom usmjerite daljinski upravljač (str. 123) prema senzoru.
- 8** Indikator snimanja (90)
Ovaj indikator svijetli crveno tijekom snimanja. Indikator trepće kad je na mediju ostalo još malo kapaciteta ili kad je baterija slaba.
- 9** Tipka MANUAL (31)
- 10** Kotačić MANUAL (31)

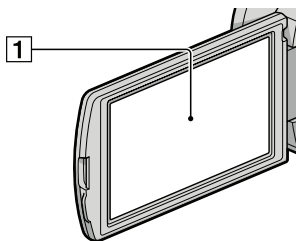

- 1** LCD zaslon/zaslon osjetljiv na dodir (15, 31)
Ako zakrenete LCD zaslon za 180 stupnjeva, možete ga zatvoriti tako da je LCD zaslon okrenut prema van. To je praktično kod reprodukcije.

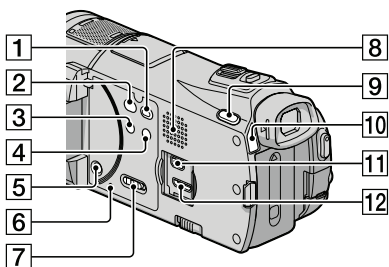

HDR-CX550E/CX550VE

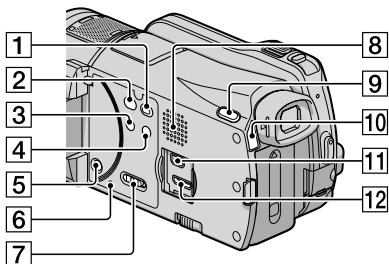

HDR-XR550E/XR550VE



- 1** Tipka (VIEW IMAGES) (33)
- 2** Tipka (DISC BURN) (pogledajte upute za uporabu)
- 3** Tipka NIGHTSHOT (30)

- 4** Tipka **iAUTO** (INTELLIGENT AUTO) (26)
- 5** Tipka POWER (15)
- 6** Tipka RESET
Pritisnite RESET šiljatom predmetom. Pritisnite RESET kako biste resetirali sve postavke, uključujući i sat.
- 7** Prekidač GPS (HDR-CX550VE/XR550VE) (53)
- 8** Zvučnik
- 9** Tipka MODE (21)
- 10** Indikatori  (videozapis)/
 (fotografija) (21)
- 11** Ψ (USB) priključnica (60, 63)
- 12** HDMI OUT priključnica (41)

HDR-CX550E/CX550VE

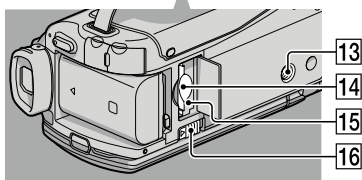
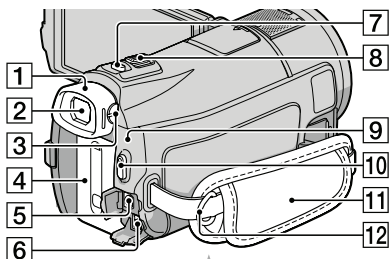

HDR-XR550E/XR550VE

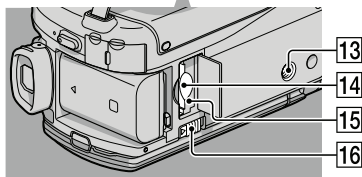
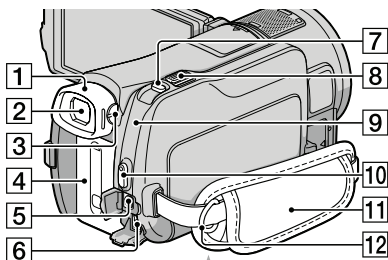

- 1** Pokrov za oko
- 2** Tražilo (23)
- 3** Preklopka za podešavanje objektiva tražila (23)
- 4** Baterija (12)
- 5** A/V Remote priključnica (41)
- 6** DC IN priključnica (12)
- 7** Tipka PHOTO (24)
- 8** Preklopka zuma (26, 39)
- 9** Indikator /CHG (bljeskalica/punjenje) (12)
- 10** Tipka START/STOP (22)
- 11** Ručni remen (21)
- 12** Kukica za remen za nošenje na ramenu
- 13** Otvor za stativ
Učvrstite stativ (opcija) u ovaj otvor pomoću vijka (opcija: duljina vijka mora biti manja od 5,5 mm).
- 14** Utor za memorijsku karticu (20)
- 15** Indikator pristupa za memorijsku karticu (20)
Dok indikator svijetli ili trepće kamkorder očitava ili zapisuje podatke.
- 16** Preklopka BATT (baterija) za oslobađanje baterije (14)

Daljinski upravljač

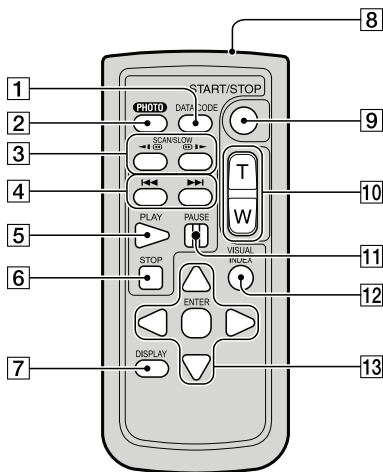

- 1** Tipka DATA CODE (82)
Pritisak na ovu tipku tijekom reprodukcije aktivira prikaz datuma i vremena, podataka o podešenju kamkordera ili koordinata (HDR-CX550VE/XR550VE) za snimke.
- 2** Tipka PHOTO (24)
Kadar na zaslonu će se pri pritisku ove tipke snimiti kao fotografija.
- 3** Tipke SCAN/SLOW (34)
- 4** Tipke **◀▶** (prethodno/sljedeće) (34)
- 5** Tipka PLAY
- 6** Tipka STOP
- 7** Tipka DISPLAY (22)
- 8** Predajnik
- 9** Tipka START/STOP (22)
- 10** Tipke za zumiranje
- 11** Tipka PAUSE
- 12** Tipka VISUAL INDEX (34)
Uključuje VISUAL INDEX kad je pritisnete tijekom reprodukcije.

13 Tipke **◀▶/▲▼/ENTER**

Kad pritisnete jednu od tih tipaka, na LCD zaslonu se pojavi narančasti okvir. Odaberite željenu tipku ili opciju pomoću **◀▶/▲▼** i zatim pritisnite ENTER radi potvrde.

ⓘ Napomene

- Uklonite izolacijsku foliju prije uporabe daljinskog upravljača.

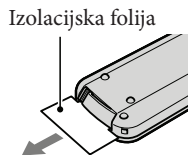

- Za upravljanje kamkorderom usmjerite daljinski upravljač prema senzoru (str. 121).
- Kad daljinski upravljač ne šalje nikakav signal neko vrijeme, narančasti okvir nestane. Kad ponovno pritisnete neku od tipaka **◀▶/▲▼** ili ENTER, okvir se pojavi na mjestu gdje je bio zadnje prikazan.
- Neke tipke na LCD zaslonu se ne mogu odabrati tipkama **◀▶/▲▼**.

Zamjena baterije daljinskog upravljača

- ① Držeći pritisnutim graničnik, umetnite nokat u prorez kako biste izvukli držač baterije.
- ② Stavite novu bateriju s + stranom okrenutom prema gore.
- ③ Umetnite držač baterije u daljinski upravljač tako da klikne.

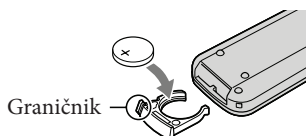

UPOZORENJE

Baterija može eksplodirati ako je ne koristite pravilno. Nemojte je puniti, rastavljati ili bacati u vatru.

- Kad litijeva baterija oslabi, daljinski upravljač možda neće raditi pravilno ili mu se može se smanjiti domet. U tom slučaju zamijenite istrošenu bateriju novom Sony litijevom baterijom CR2025. Uporaba druge baterije može uzrokovati požar ili eksploziju.

Dodatne informacije o ovom proizvodu i odgovore na često postavljana pitanja možete pronaći na Sonyjevoj stranici za podršku korisnicima (Customer Support).

<http://www.sony.net/>