

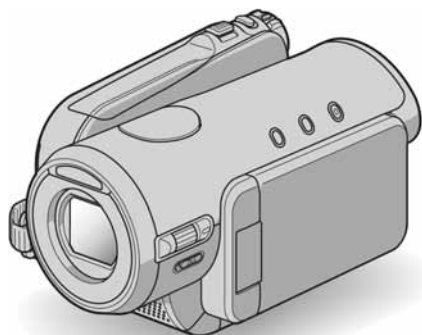

Digitalni kamkorder

HANDYCAM®

Upute za uporabu

HDR-HC3E



 Slike visoke razlučivosti **8**

Početak **10**

 Easy Handycam **22**

 Snimanje/
reprodukcija **26**

Uporaba izbornika **44**

Snimanje/editiranje **70**

Uporaba računala **80**

U slučaju problema **88**

Dodatne informacije **107**

Brzi vodič **123**

HDV

Mini DV Digital Video Cassette

MEMORY STICK™

InfoLITHIUM™ P SERIES

HDMI

HDV 1080i

Prvo pročitajte

Prije uporabe u cijelosti pročitajte ovaj priručnik i zadržite ga za buduću uporabu.

UPOZORENJE

Za sprečavanje požara ili električkog udara, ne izlažite uređaj kiši ili vlazi.

OPREZ

Istrošenu bateriju zamijenite isključivo navedenom vrstom. U suprotnom, može doći do požara ili ozlijede.

ZA KORISNIKE U EUROPI

PAŽNJA

Elektromagnetska polja određenih frekvencija mogu utjecati na zvuk i sliku ovoga digitalnog kamkordera.

Ovaj proizvod je ispitan i dokazano usklađen s ograničenjima prema direktivi EMC o uporabi spojnih kabela kraćih od 3 m.

Napomena

Ako dođe do prekida prijenosa podataka uslijed statičkog elektriciteta ili elektromagnetizma, ponovno pokrenite aplikaciju ili odspojite i ponovno spojite USB kabel.



Zbrinjavanje starih električnih i elektroničkih uređaja (primjenjuje se u Europskoj uniji i ostalim europskim zemljama s posebnim sistemima zbrinjavanja)

Ova oznaka na proizvodu ili na ambalaži označava da se ovaj proizvod ne smije zbrinjivati kao kućni otpad. On treba biti zbrinut na za tu namjenu predviđenom mjestu za reciklažu električne ili elektroničke opreme. Pravilnim zbrinjavanjem starog proizvoda čuvate okoliš i brinete za zdravlje svojih bližnjih. Nepravilnim odlaganjem proizvoda ugrožava se okoliš i zdravlje ljudi.

Reciklažom materijala pomažete u očuvanju prirodnih izvora. Za detaljne informacije o reciklaži ovog proizvoda, molimo kontaktirajte vašu lokalnu upravu, odlagalište otpada ili trgovinu gdje ste kupili proizvod.

Primjenjivi pribor: Daljinski upravljač

Napomene o uporabi

Napomena o vrsti medija koje možete koristiti s kamkorderom

Mini DV kasete označene s ^{Mini} DV. Mini DV kasete s kasetnom memorijom nisu kompatibilne (str. 108).

Napomene o vrsti Memory Sticka koje možete koristiti s kamkorderom

Dostupne su dvije veličine Memory Sticka. Možete koristiti Memory Stick Duo označen **MEMORY STICK DUO** ili **MEMORY STICK PRO DUO** (str. 110).

Memory Stick Duo
(Veličina koju možete koristiti s
kamkorderom).



Memory Stick
(Veličina koju ne možete koristiti s
kamkorderom).



- Nije moguća uporaba nijedna druga vrsta memorijske kartice osim Memory Stick Duo.
- Memory Stick PRO i Memory Stick PRO Duo se može koristiti samo uz Memory Stick PRO kompatibilnom opremom.

Prilikom korištenja Memory Stick Duo s Memory Stick kompatibilnom opremom

Uložite Memory Stick Duo u Memory Stick Duo adapter.

Memory Stick Duo adapter



Napomene o uporabi kamkordera

- Nemojte držati kamkorder za sljedeći dio:



LCD zaslon

- Kamkorder nije otporan na prašinu, vlagu ili vodu.
Pogledajte "Održavanje i mjere opreza" (str. 114).

- Prije spajanja kamkordera na drugi uređaj HDMI kabelom, komponentnim videokabelom, USB ili i.LINK kabelom, utaknite priključak kabela u pravilnom smjeru. Ako silom utaknete kabel u suprotnom smjeru, priključak se može oštetiti ili može doći do kvara kamkordera.

Napomene o opcijama izbornika, LCD zaslonu, tražilu i leći

- Zasjenjena opcija u izborniku nije raspoloživa u uvjetima snimanja ili reprodukcije koje upotrebljavate u tom trenutku.
- LCD zaslon i tražilo su proizvedeni visoko preciznom tehnologijom, tako da postotak efektivne uporabe piksela iznosi više od 99,99%. Ipak, mogu se trajno pojaviti sitne crne i/ili svijetle točkice u boji (bijele, crvene, plave ili zelene). To je normalno u procesu proizvodnje i ni na koji način ne utječe na snimljeni materijal.

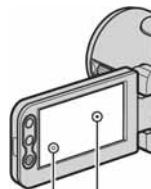

Crne točkice

Bijele, crvene, plave
ili zelene točkice

- Dugotrajno izlaganje LCD zaslona, tražila ili leće izravnom suncu može prouzročiti kvarove.
- Nemojte usmjeravati kamkorder prema suncu. To može prouzročiti kvarove. Želite li snimati sunce, učinite to pri niskom stupnju osvjetljenja, primjerice u suton.

Nastavlja se →

Prvo pročitate (nastavak)

Napomene o snimanju

- Prije snimanja ispitajte funkciju snimanja kako biste bili sigurni da su slika i zvuk snimljeni bez problema.
- Ako uslijed kvara na kamkorderu niste snimili željeno ili ako reprodukcija nije moguća, Sony ne preuzima odgovornost i nije dužan kompenzirati gubitak nesnimljenog materijala.
- TV sustavi boja razlikuju se, ovisno o zemlji/području. Za gledanje snimaka na TV zaslonu potreban Vam je TV prijemnik s PAL sustavom.
- TV programi, videozapisi, videovrpce i drugi materijali mogu biti zaštićeni autorskim pravima. Neovlašteno snimanje takvih materijala može biti u suprotnosti sa zakonima o autorskim pravima.

Reprodukcija HDV kasete u drugim uređajima

Kaseta snimljena u HDV formatu ne može se reproducirati u videokamerama DV formata ili mini DV uređajima. U takvim slučajevima će se umjesto slike vidjeti plavi zaslon. Prije reprodukcije u drugim uređajima provjerite sadržaj kasete tako da ih reproducirate u ovom kamkorderu.

Napomene o ovom priručniku

- Slike LCD zaslona i tražila snimljene su digitalnim fotoaparatom i stoga ti dijelovi u stvarnosti mogu izgledati nešto drugačije.
- Izbornici na zaslonu su dostupni u više jezika, a služe za objašnjenje postupka rada. Po potrebi promijenite jezik izbornika prije uporabe kamkordera (str. 66).
- Dizajn i tehnički podaci medija za pohranu i pribora su podložni promjeni bez prethodne najave.

Leća Carl Zeiss

Vaš kamkorder je opremljen Carl Zeiss lećom za reprodukciju odličnih slika. Leću ovoga kamkordera zajednički su razvili tvrtka Carl Zeiss iz Njemačke i Sony Corporation. Primijenjen je MTF sustav mjerenja za videokamere i nudi kvalitetu Carl Zeiss leća. Leća kamkordera je također presvučena T* slojem za suzbijanje neželjenog reflektiranja i vjernu reprodukciju boja. MTF je skraćenica od “Modulation Transfer Function”. Broj vrijednosti označuje količinu svjetla koje prodire u leću.

| | |
|-----------------------|---|
| Prvo pročitajte | 2 |
|-----------------------|---|



Uživanje u slikama High Definition kvalitete

| | |
|---|---|
| Isprobajte novi HDV format! | 8 |
| Reprodukcija videozapisa u HDV formatu! | 9 |

Kako započeti s radom

| | |
|---|----|
| Korak 1: Provjera isporučenog pribora | 10 |
| Korak 2: Punjenje akumulatorske baterije | 11 |
| Korak 3: Uključenje i pravilno držanje kamkordera | 15 |
| Korak 4: Podešavanje LCD zaslona i tražila | 16 |
| Korak 5: Uporaba zaslona osjetljivog na dodir | 17 |
| Promjena jezične postavke | 17 |
| Provjera indikatora na zaslonu (Display guide) | 17 |
| Korak 6: Podešavanje datuma i točnog vremena | 19 |
| Korak 7: Umetanje kasete ili kartice Memory Stick Duo | 20 |



Easy Handycam - uporaba kamkordera s automatskim podešenjima

| | |
|---|----|
| Jednostavno snimanje/reprodukcija (Easy Handycam) | 22 |
|---|----|



Snimanje/reprodukcija







| | |
|--|----|
| Snimanje | 26 |
| Reprodukcija | 27 |
| Funkcije u uporabi tijekom snimanja/reprodukcije itd | 28 |

Snimanje

- Uporaba zuma
- Snimanje visokokvalitetnih fotografija tijekom snimanja na kasetu (Dual Rec)
- Ručno podešavanje slike kotačićem (kotačić CAM CTRL/tipka MANUAL)
- Uporaba bljeskalice
- Za snimanje u tamnim uvjetima (NightShot)
- Podešavanje ekspozicije za objekte s osvjetljenjem u pozadini
- Snimanje u zrcalnom načinu
- Uporaba stativa
- Uporaba remena za nošenje na ramenu

| | |
|--|----|
| Reprodukcija | |
| Uporaba PB zuma | |
| Snimanje/reprodukcija | |
| Provjera kapaciteta baterije (Battery Info) | |
| Za isključenje zvučnog signala potvrde postupka (BEEP) | |
| Za vraćanje postavki na početne vrijednosti (RESET) | |
| Ostali dijelovi i funkcije | |
| Indikatori vidljivi tijekom snimanja/reprodukcije | 32 |
| Traženje mjesta početka snimanja | 35 |
| Traženje posljednjeg snimljenog prizora (END SEARCH) | 35 |
| Pregled posljednjih snimljenih prizora (Rec review) | 35 |
| Daljinski upravljač | 36 |
| Brzo nalaženje željenog prizora (Zero set memory) | 36 |
| Traženje prizora prema datumu snimanja (Date search) | 37 |
| Reprodukcija slike na TV prijemniku | 38 |
| TV prijemnik visoke razlučivosti | 38 |
| 16:9 ili 4:3 TV prijemnik | 38 |
| Spajanje na TV prijemnik visoke razlučivosti | 39 |
| Spajanje na 16:9 ili 4:3 TV prijemnik | 40 |

Uporaba izbornika

| | |
|--|----|
| <i>Uporaba opcija izbornika</i> | 44 |
| Opcije izbornika | 46 |
|  Izbornik CAMERA SET | 48 |
| Postavke za podešavanje opcija snimanja kamkordera (EXPOSURE/ WHITE BAL./STEADYSHOT, itd.) | |
|  Izbornik MEMORY SET | 54 |
| Postavke za Memory Stick Duo (BURST/QUALITY/IMAGE SIZE/ ALL ERASE/NEW FOLDER, itd.) | |
|  Izbornik PICT.APPLI. | 57 |
| Specijalni efekti na slikama i dodatne funkcije za snimanje/reprodukciju (SLIDE SHOW/PICT. EFFECT/SMTH SLW REC, itd.) | |
|  Izbornik EDIT/PLAY | 60 |
| Postavke za editiranje ili reprodukciju u različitim načinima (VAR.SPD PB/END SEARCH, itd.) | |
|  Izbornik STANDARD SET | 61 |
| Postavke tijekom snimanja na kasetu i druge osnovne postavke (REC MODE/MULTI-SOUND/ LCD/VF SET/DISP OUTPUT/QUICK REC, itd.) | |
|  Izbornik TIME/ LANGU. | 66 |
| (CLOCK SET/WORLD TIME/LANGUAGE) | |
| Podešavanje izbornika Personal | 67 |
| Uporaba kotačića CAM CTRL | 68 |

Presnimavanje/editiranje

| | |
|---|----|
| Presnimavanje na videorekorder/DVD uređaj, itd. | 70 |
| Snimanje slika s videorekordera i.LINK | 73 |
| Presnimavanje s kasete na Memory Stick Duo | 75 |
| Brisanje snimaka s Memory Sticka Duo | 76 |
| Označavanje slika snimljenih na Memory Stick Duo određenim informacijama (oznaka za ispis/zaštita slike) | 76 |
| Ispis snimljenih slika (na PictBridge pisaču)..... | 77 |
| Priključnice za spajanje vanjskih uređaja | 79 |

Uporaba računala

| | |
|--|----|
| Spajanje na računalo | 80 |
| Kopiranje fotografija na računalo | 80 |
| Kopiranje videozapisa s kasete na računalo | 83 |
| Snimanje DVD-a (funkcija Direct Access to "Click to DVD") i.LINK | 85 |

U slučaju problema

| | |
|--------------------------------------|-----|
| U slučaju problema | 88 |
| Indikatori i poruke upozorenja | 103 |

Dodatne informacije

| | |
|--|-----|
| Korištenje kamkordera u stranim zemljama | 107 |
| Kasete koje možete koristiti | 108 |
| O Memory Sticku..... | 110 |
| O "InfoLITHIUM" bateriji..... | 112 |
| O sustavu i.LINK | 113 |
| Održavanje i mjere opreza | 114 |
| Tehnički podaci | 119 |

Kratak pregled

| | |
|----------------------------------|-----|
| Položaj dijelova i kontrola..... | 123 |
|----------------------------------|-----|

Isprobajte novi HDV format!

Snimanje u HDV formatu

Slika visoke kvalitete

HDV format ima otprilike dvostruko veću vodoravnu razlučivost od standardnih TV prijemnika te time otprilike četiri puta veći broj piksela, dajući tako visokokvalitetnu sliku. Budući da vaš kamkorder podržava HDV format, može snimati kristalno jasne slike visoke razlučivosti.

Što je HDV format?

HDV format je novi videoformat za snimanje i reprodukciju slike visoke razlučivosti na popularnim standardnim DV kasetama.

- **Vaš kamkorder je usklađen s HDV1080i formatom koji koristi 1080 efektivnih linija, unutar HDV standarda**, i snima slike s bit rateom od oko 25 Mbps.



↑
1080 efektivnih linija
↓

- U ovim uputama se format HDV1080i naziva HDV formatom ukoliko to nije potrebno posebno napomenuti.

Zašto snimati u HDV formatu?

Prelaskom na digitalni video, poput ostatka svijeta, moći ćete zabilježiti važne trenutke svog života uporabom HDV formata, a visokokvalitetne slike će vam omogućiti da ih ponovno proživite.

Konverzijska funkcija vašeg kamkordera pretvara slike u HDV formatu u slike kvalitete SD (standardna razlučivost) za gledanje na TV prijemnicima sa širokim ili 4:3 zaslonom ako nemate TV prijemnik visoke razlučivosti pomoću kojeg biste videozapis mogli gledati u HDV formatu.

- Konverzijska funkcija pretvara HDV format videozapisa u DV format za reprodukciju ili editiranje kad je vaš kamkorder spojen na TV prijemnik ili videorekorder koji ne podržava HDV1080i standard. Tada je slika kvalitete SD (standardna razlučivost).

Reprodukcija videozapisa u HDV formatu!



Reprodukcija na TV prijemniku visoke razlučivosti (str. 38)

Slika snimljena u HDV formatu može se reproducirati kao jasna slika visoke razlučivosti (HD) na TV prijemniku visoke razlučivosti.

• Za detalje o TV prijemnicima usklađenima s HDV1080i formatom, pogledajte str. 109.

Reprodukcija na 16:9/4:3 TV prijemniku (str. 38)

Vaš kamkorder može konvertirati videozapis snimljen u HDV formatu u kvalitetu standardne definicije (SD) radi reprodukcije na konvencionalnom TV prijemniku.

Presnimavanje na drugu videoopremu (str. 70)

Spajanje na HDV1080i uređaj

Dodatno nabavljivi i.LINK kabel omogućuje kopiranje slika s visokom definicijom (HD).

Spajanje na uređaj koji ne podržava HDV1080i format

Kamkorderom konvertirajte videozapis HDV formata na standardnu definiciju (SD) kako biste ga mogli kopirati.

Spajanje na računalo (str. 80)

Kopiranje fotografija s Memory Sticka Duo na računalo

Pogledajte str. 80.

Kopiranje videozapisa s kasete na računalo

Računalo ćete trebati podesiti različito, ovisno o tome hoćete li kopirati videozapis u HDV ili DV formatu. Za detalje pogledajte str. 83.

Korak 1: Provjera isporučenog pribora

Provjerite je li s vašim kamkorderom isporučen sljedeći pribor.

Brojevi u zagradama označuju broj komada.

- Kasete i Memory Stick Duo nisu isporučeni. Pogledajte stranice 2, 108 i 110 o kompatibilnim kasetama i Memory Sticku Duo za vaš kamkorder.

AC adapter (1) (str. 11)

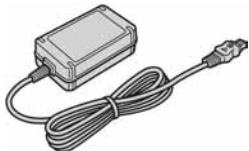

Mrežni kabel (1) (str. 11)



Bežični daljinski upravljač (1) (str. 36)



S ugrađenom okruglom litijevom baterijom.

A/V spojni kabel (1) (str. 38, 70)



Komponentni videokabel (1) (str. 38)



USB kabel (1) (str. 77, 80)



Akumulatorska baterija NP-FP60 (1)
(str. 11, 121)



Pokrov baterijskog priključka (1)
Pričvršćen na kamkorder

Upute za uporabu (ovaj priručnik) (1)

Korak 2: Punjenje akumulatorske baterije

InfoLITHIUM akumulatorsku bateriju (P serije) (str. 112) možete puniti u kamkorderu.

- S ovim kamkorderom ne možete koristiti bateriju NP-FP30 (oznaka modela nalazi se na poleđini baterije). Pričvrstite li je nasilu na kamkorder, može se oštetiti ili je nećete moći izvaditi, a može također uzrokovati kvar kamkordera.

Preklopka POWER

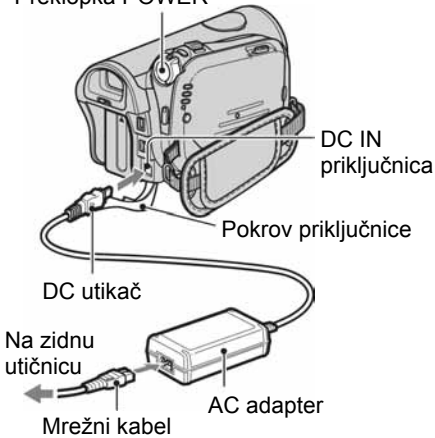

- Kamkorderom možete upravljati dok je spojen na izvor napajanja, poput zidne utičnice kao na slici. U tom slučaju se baterija neće prazniti.

1 Pričvrstite bateriju na kamkorder.

- 1 Pomaknite polugicu BATT (otpuštanje baterije) i skinite pokrov baterijskog priključka.

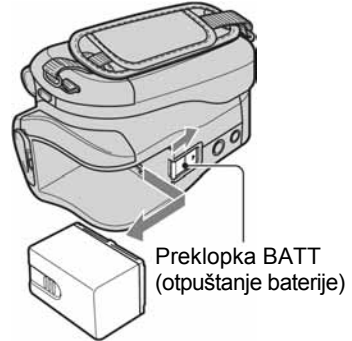

- 2 Pričvrstite bateriju pomakom u smjeru strelice dok ne klikne.

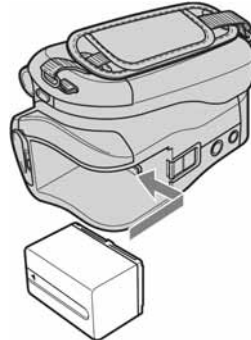

Nastavlja se →

Korak 2: Punjenje akumulatorske baterije (nastavak)

- 2** Pomaknite preklopku POWER u smjeru strelice na OFF (CHG) (tvornička postavka).

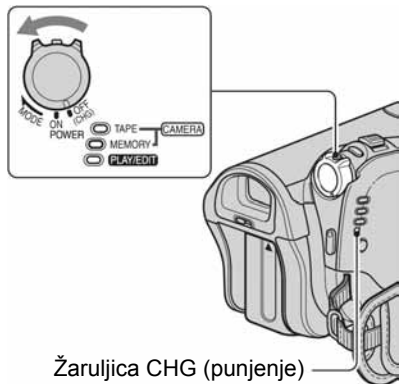

- 3** Spojite AC adapter na DC IN priključnicu kamkordera. Oznaka ▲ na DC utikaču treba biti okrenuta prema oznaci ▲ na kamkorderu.

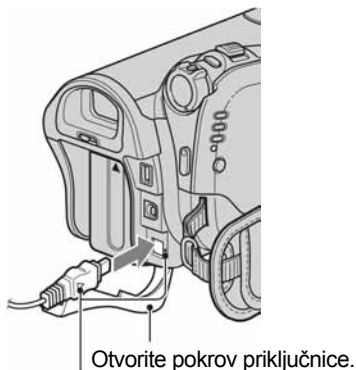

Oznaka ▲ na DC utikaču treba biti okrenuta prema oznaci ▲ na kamkorderu.

- 4** Spojite mrežni kabel na AC adapter i na zidnu utičnicu.

Zasvijetli žaruljica CHG (punjenje) i punjenje počinje. Žaruljica CHG (punjenje) se isključi kad se baterija sasvim napuni.

- 5** Odspojite AC adapter iz priključnice DC IN na kamkorderu.

Odspojite AC adapter s priključnice DC IN pridržavajući kamkorder i DC utikač.

Vađenje baterije

Pomaknite preklopku POWER na OFF (CHG). Pomaknite polugicu BATT i izvadite bateriju.

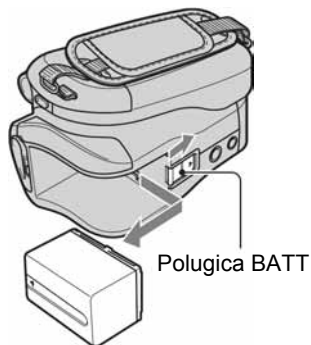

Pohrana baterije

Pričvrstite pokrov baterijskog priključka radi zaštite priključka. Sasvim ispraznite bateriju prije pohrane na duže vrijeme (za detalje o pohrani pogledajte str. 112).

Vrijeme punjenja

Približno vrijeme u minutama potrebno za punjenje prazne akumulatorske baterije.

| Akumulatorska baterija | Vrijeme punjenja |
|------------------------|------------------|
| NP-FP50 | 125 |
| NP-FP60 (isporučena) | 135 |
| NP-FP70 | 155 |
| NP-FP71 | 170 |
| NP-FP90 | 220 |

Vrijeme snimanja

Približan broj minuta kod uporabe sasvim napunjene baterije.

Snimanje u DV formatu

| Akumulatorska baterija | Neprekidno snimanje | Tipično snimanje* |
|------------------------|---------------------|-------------------|
| NP-FP50 | 60 | 30 |
| | 65 | 35 |
| | 65 | 35 |
| NP-FP60 (isporučena) | 95 | 50 |
| | 105 | 55 |
| | 105 | 55 |
| NP-FP70 | 135 | 70 |
| | 145 | 75 |
| | 145 | 75 |
| NP-FP71 | 160 | 85 |
| | 175 | 95 |
| | 175 | 95 |
| NP-FP90 | 240 | 130 |
| | 260 | 140 |
| | 260 | 140 |

Snimanje u DV formatu

| Akumulatorska baterija | Neprekidno snimanje | Tipično snimanje* |
|------------------------|---------------------|-------------------|
| NP-FP50 | 65 | 30 |
| | 70 | 35 |
| | 70 | 35 |
| NP-FP60 (isporučena) | 100 | 55 |
| | 110 | 60 |
| | 110 | 60 |
| NP-FP70 | 135 | 70 |
| | 150 | 80 |
| | 150 | 80 |
| NP-FP71 | 165 | 90 |
| | 180 | 95 |
| | 180 | 95 |
| NP-FP90 | 250 | 135 |
| | 270 | 145 |
| | 270 | 145 |

- Sva vremena snimanja se odnose na sljedeće uvjete:
Gornji broj u tablici: Snimanje s LCD zaslonom.
Srednji broj u tablici: Isključeno pozadinsko osvjetljenje LCD zaslona.
Donji broj u tablici: Snimanje s tražilom dok je LCD zaslon zatvoren.

* Tipično vrijeme snimanja predstavlja vrijeme kad pokrenete/prekinete snimanje, uključite ili isključite uređaj i zumirate.

Vrijeme reprodukcije

Približan broj minuta kod uporabe sasvim napunjene baterije.

Snimke HDV formata

| Akumulatorska baterija | LCD zaslon otvoren* | LCD zaslon zatvoren |
|------------------------|---------------------|---------------------|
| NP-FP50 | 75 | 80 |
| NP-FP60 (isporučena) | 115 | 125 |
| NP-FP70 | 160 | 175 |
| NP-FP71 | 195 | 205 |
| NP-FP90 | 290 | 310 |

Nastavlja se →

Korak 2: Punjenje akumulatorske baterije (nastavak)

Snimke DV formata

| Akumulatorska baterija | LCD zaslon otvoren* | LCD zaslon zatvoren |
|------------------------|---------------------|---------------------|
| NP-FP50 | 85 | 90 |
| NP-FP60 (isporučena) | 130 | 140 |
| NP-FP70 | 180 | 190 |
| NP-FP71 | 215 | 230 |
| NP-FP90 | 320 | 345 |

* Kad se uključi pozadinsko osvjetljenje LCD zaslona.

O bateriji

- Prije promjene baterije preklopku POWER pomaknite na OFF (CHG).
- Tijekom punjenja trepće žaruljica CHG ili informacije o bateriji (str. 30) neće biti točne u sljedećim slučajevima.
 - Akumulatorska baterija nije ispravno stavljena.
 - Akumulatorska baterija je oštećena.
 - Baterija je istrošena (samo informacije o bateriji).
- Baterija ne napaja kamkorder sve dok je AC adapter spojen na DC IN priključnicu kamkordera, čak i ako je mrežni kabel izvučen iz zidne utičnice.
- Kad priključujete dodatno nabavljivo videosvjetlo, preporuča se korištenje baterije NP-FP60, NP-FP70, NP-FP71 ili NP-FP90.

O vremenu punjenja/snimanja/ reprodukcije

- Izmjereno vrijeme se odnosi na temperaturu od 25 °C. (Preporučena temperatura je od 10 do 30 °C.)
- Vrijeme snimanja i reprodukcije će biti kraće ako koristite kamkorder pri niskim temperaturama.
- Vrijeme snimanja i reprodukcije će biti kraće, ovisno o uvjetima uporabe kamkordera.

O AC adapteru

- Pri uporabi AC adaptera koristite obližnju utičnicu. Odmah ga odspojite u slučaju neispravnog rada.
- AC adapter ne koristite u uskom prostoru, primjerice između zida i pokućstva.

- DC utikač AC adaptera i priključke baterije nemojte kratko spajati metalnim predmetima jer možete uzrokovati kvar.

OPREZ

- Čak i ako je kamkorder isključen, AC napajanje (utičnica) je i dalje aktivno preko AC adaptera.

Korak 3: Uključenje i pravilno držanje kamkordera

Potrebno je više puta pomaknuti preklopku POWER za odabir željenog načina snimanja ili reprodukcije.

Prilikom prve uporabe, pojavi se izbornik [CLOCK SET] (str. 19).

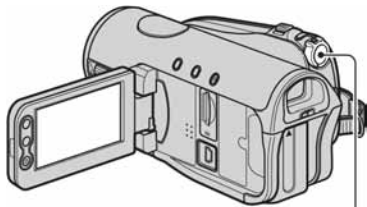

Prekloпка POWER

1 Pomičite preklopku POWER u smjeru strelice za uključenje odgovarajuće žaruljice.

Pokrov leće se automatski otvara nakon što pomaknete preklopku POWER u položaj CAMERA-TAPE ili CAMERA-MEMORY.

Dok držite pritisnutom zelenu tipku, pomaknite preklopku POWER ako je podešena na OFF (CHG).

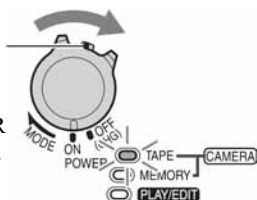

Kad svijetli žaruljica:

CAMERA-TAPE: Snimate na kasetu.

CAMERA-MEMORY: Snimate na Memory Stick Duo.

PLAY/EDIT: Reproducirate ili editirate slike.

- Ukoliko ste podesili točno vrijeme i datum ([CLOCK SET], str. 19), sljedeći put kad uključite kamkorder, točno vrijeme i tekući datum će biti prikazani na LCD zaslonu nekoliko sekundi.

2 Kamkorder držite na način prikazan slikom.



3 Čvrsto uhvatite kamkorder, zatim zategnite remen.

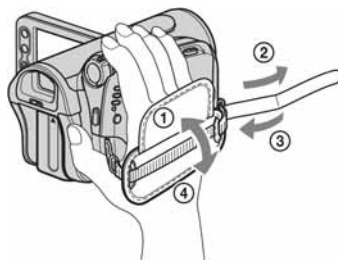

Moguće je podesiti duljinu remena.

Isključenje kamkordera

Pomaknite preklopku POWER na OFF (CHG).

- Kamkorder je tvornički postavljen na automatsko isključenje u slučaju da ne pritisnete nijednu tipku oko 5 minuta kako bi se štedjela baterija ([A.SHUT OFF], str. 66).
- Ukoliko se na zaslonu pojavi poruka upozorenja, postupite prema uputama (str. 104).

Korak 4: Podešavanje LCD zaslona i tražila

Podešavanje LCD zaslona

Otvorite LCD zaslon za 90 stupnjeva prema kamkorderu (①), zatim ga zakrenite u željeni položaj (②).

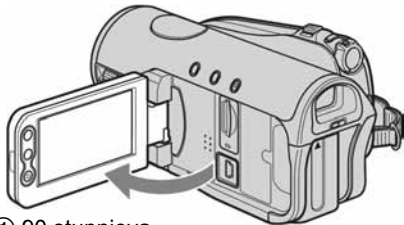

① 90 stupnjeva prema kamkorderu

② 180 stupnjeva (maks.)

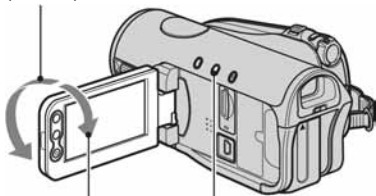



② 90 stupnjeva (maks.)

DISP/BATT INFO

- Pazite da pri otvaranju ili podešavanju slučajno ne pritisnete tipke na LCD zaslonu.
- Ako zakrenete LCD zaslon za 180 stupnjeva prema leći iz položaja ①, možete ga zatvoriti tako da bude okrenut prema van. To je prikladno kod reprodukcije.
- Kad zatvarate LCD zaslon, zakrenite ga kao u slučaju ①, zatim ga zatvorite tako da bude okrenut prema unutra.

Isključenje pozadinskog osvjetljenja LCD zaslona u svrhu štednje baterije

Pritisnite i zadržite DISP/BATT INFO nekoliko sekundi dok se ne pojavi . Ova postavka je praktična kad kamkorder koristite dok ima svjetlosti ili kad želite štedjeti bateriju. Postavka neće imati utjecaja na snimljenu sliku. Za uključenje pozadinskog osvjetljenja LCD zaslona pritisnite i na nekoliko sekundi zadržite DISP/BATT INFO dok se ne pojavi .

- Pogledajte [LCD/VF SET] - [LCD BRIGHT] (str. 63) za podešavanje svjetline LCD zaslona.

Podešavanje tražila

Snimke možete vidjeti uporabom tražila kako biste smanjili trošenje baterije ili kad je slika na LCD zaslonu loše vidljiva.

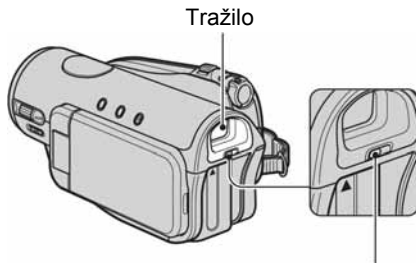

Preklopka za podešavanje leće tražila
Pomaknite je dok slika ne postane jasna.

- Možete podesiti svjetlinu tražila odabirom [LCD/VF SET] - [VF B.LIGHT] (str. 63).

Korak 5: Uporaba zaslona osjetljivog na dodir

Pomoću zaslona osjetljivog na dodir možete reproducirati snimljene slike (str. 27) ili mijenjati postavke (str. 44).

Stavite ruku na stražnji dio LCD zaslona kako biste ga pridržali. Zatim dodirnite tipke prikazane na zaslonu.

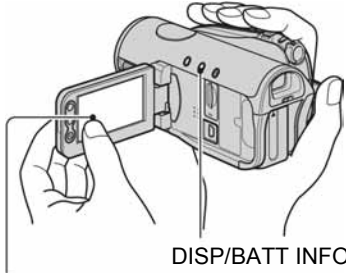

Dodirnite tipke na LCD zaslonu.

- Kad pritisćete tipke na okviru LCD zaslona, izvedite iste radnje koje su gore opisane.
- Pazite da pri uporabi zaslona osjetljivog na dodir ne pritisnete tipke na okviru zaslona.
- Ukoliko tipke na LCD zaslonu ne rade ispravno, podesite LCD zaslon (CALIBRATION) (str. 116).

Isključenje indikatora na zaslonu

Pritisnite DISP/BATT INFO za uključenje/isključenje indikatora na zaslonu (primjerice vremenskog koda itd.)

Promjena jezične postavke

Možete mijenjati prikaze na zaslonu za prikaz poruka u određenom jeziku. Odaberite jezik izbornika u opciji [LANGUAGE] izborniku (TIME/LANGU.) (str. 66).

Provjera indikatora na zaslonu (Display guide)

Možete jednostavno provjeriti značenje svakog indikatora (str. 34) koji se pojavi na LCD zaslonu.

1 Dodirnite [P-MENU].

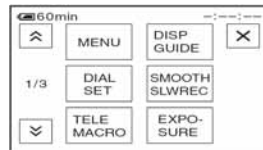

U Easy Handycam načinu rada dodirnite [MENU] (str. 22).

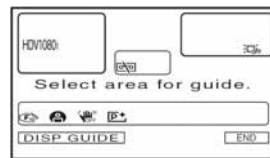

2 Dodirnite [DISP GUIDE].



Indikatori se mijenjaju ovisno o postavci.

Korak 5: Uporaba zaslona osjetljivog na dodir (nastavak)

3 Dodirnite dio s indikatorom kojeg želite provjeriti.

Značenja indikatora su izlistana na zaslonu. Ako ne možete naći indikator kojeg želite provjeriti, dodirnite / za izmjenu.

Kad dodirnete , na zaslon se vraća prikaz za odabir.

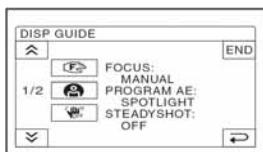

Za dovršetak postupka

Dodirnite [END].

Korak 6: Podešavanje datuma i točnog vremena

Prije prve uporabe kamkordera podesite datum i točno vrijeme. Ako ne podesite datum i vrijeme, nakon svakog uključivanja kamkordera ili promjene položaja preklopke POWER pojavi se izbornik [CLOCK SET].

- Ako ne koristite kamkorder **približno tri mjeseca**, podešenja datuma i točnog vremena mogu se obrisati zbog pražnjenja ugrađene akumulatorske baterije. U tom slučaju je napunite, i zatim iznova podesite datum i vrijeme (str. 117).



Prijedite na korak 4 kad prvi put podešavate točno vrijeme.

1 Dodirnite [P-MENU] → [MENU].

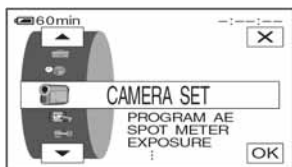

2 Odaberite (TIME/LANGU.) tipkama [▲]/[▼] i dodirnite [OK].

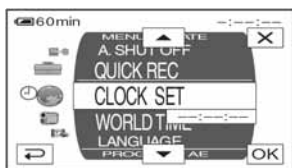

3 Tipkama [▲]/[▼] odaberite [CLOCK SET] i dodirnite [OK].

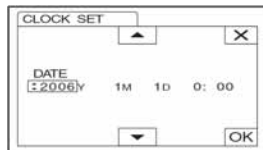

4 Tipkama [▲]/[▼] podesite [Y] (godina) i dodirnite [OK].

Moguće je podesiti bilo koju godinu do 2079.

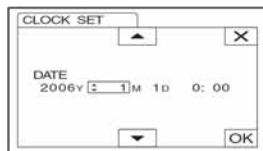

5 Podesite [M] (mjesec), [D] (dan), sate i minute i dodirnite [OK].

Uključili ste sat.

- Datum i vrijeme nisu prikazani tijekom snimanja, no automatski su snimljeni na vrpci, te ih je moguće prikazati tijekom reprodukcije (pogledajte str. 64 za [DATA CODE] (tijekom Easy Handycam načina rada moguće je podesiti samo [DATE/ TIME])).

Korak 7: Umetanje kasete ili kartice Memory Stick Duo

Kaseta

Moguće je koristiti samo mini DV ^{Mini}DV kasete (str. 108).

- Vrijeme snimanja se razlikuje ovisno o podešenju [REK MODE] (str. 62). DV

- 1 Pomaknite polugicu OPEN/EJECT u smjeru strelice i otvorite pokrov.**

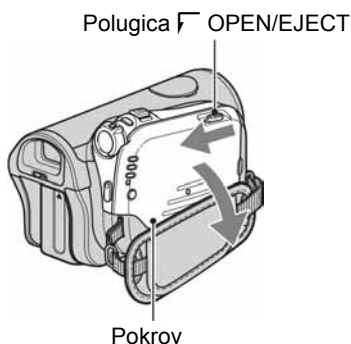

Pretinac kasete automatski izlazi i otvara se.

- 2 Umetnite kasetu s prozorčićem okrenutim prema gore i pritisnite [PUSH].**



Kasetni pretinac se automatski uvlači.

- Ne gurajte silom kasetu u pretinac pritiskom oznake [DO NOT PUSH] dok se uvlači, jer možete uzrokovati kvar.

- 3 Zatvorite pokrov.**

Vađenje kasete

Otvorite pokrov na jednak način kao što je opisano u koraku 1 i izvadite kasetu.

Memory Stick Duo

Možete koristiti samo Memory Stick Duo označen s MEMORY STICK DUO ili MEMORY STICK PRO DUO (str. 110).

- Broj i vrijeme snimljenih slika ovisi o kvaliteti ili veličini slike. Detalje potražite na str. 54.

- 1 Otvorite LCD zaslon.**

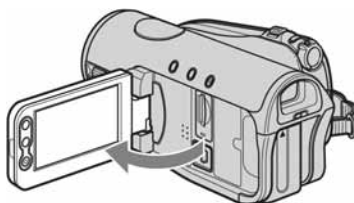

2 Umetnite Memory Stick Duo u pripadajući utor u odgovarajućem smjeru dok ne klikne.

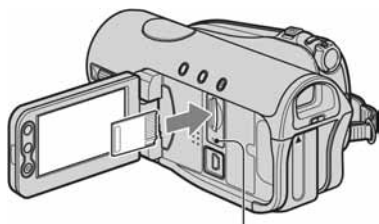

Žaruljica pristupa

- Ako silom pritisnete Memory Stick Duo u pogrešnom smjeru, utor ili sam Memory Stick Duo i slike se mogu oštetiti.

Vađenje Memory Sticka Duo

Jedanput lagano pritisnite Memory Stick Duo.

- Kad žaruljica pristupa trepće ili svijetli, to znači da je u tijeku čitanje/upis podataka. U toj fazi nemojte tresti ili udarati kamkorder, isključiti ga, vaditi Memory Stick Duo ili akumulatorsku bateriju jer se podaci mogu uništiti.
- Prilikom ulaganja ili vađenja Memory Stick Duo, pažljivo rukujte medijem kako vam ne bi izletio ili ispao.



Jednostavno snimanje/reprodukcija (Easy Handycam)

Kad koristite Easy Handycam način rada, većina postavki kamkordera se automatski podešava na optimalnu vrijednost što vas rasterećuje od detaljnog podešavanja. Za lakše gledanje se povećava prikaz na zaslonu.

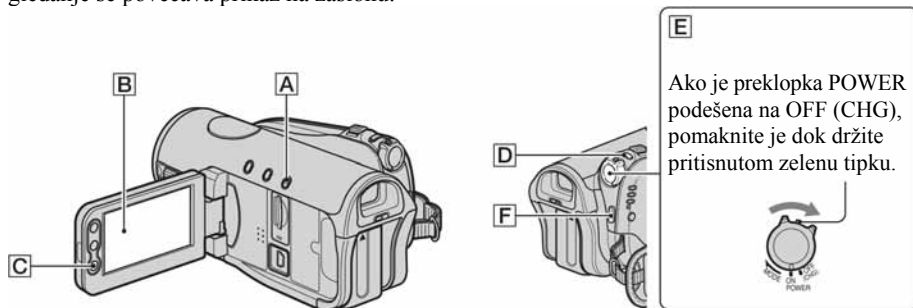

Videozapisi

1 Pomaknite preklopku POWER **E** za uključenje žaruljice CAMERA-TAPE.

Ako je preklopka POWER podešena na OFF (CHG), pomaknite je dok pritisćete zelenu tipku.

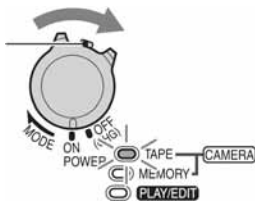

2 Pritisnite EASY **A**.

Na zaslonu **B** se pojavi **EASY**.

3 Pritisnite START/STOP **F** ili **C** za početak snimanja.

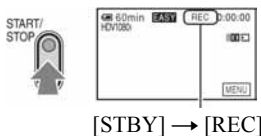

Za prekid snimanja pritisnite **F** ili **C** još jednom.

Fotografije

1 Pomaknite preklopku POWER **E** za uključenje Žaruljice CAMERA-MEMORY.

Ako je prekloпка POWER podešana na OFF (CHG), pomaknite je dok pritisćete zelenu tipku.

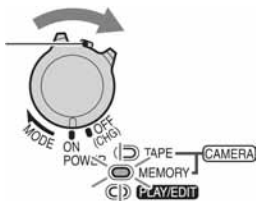

2 Pritisnite EASY **A**.

Na zaslonu **B** se pojavi **EASY**.

3 Pritisnite PHOTO **D** za početak snimanja.*

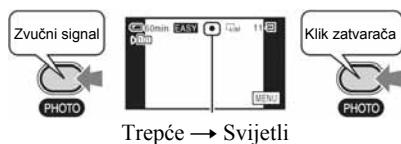

Pritisnite i malo zadržite
za podešavanje fokusa.

Pritisnite dokraja
za snimanje

Slika je snimljena kad nestane **||||**.

* Fotografije su snimljene u [FINE] kvaliteti na Memory Stick Duo.

Za snimanje visokokvalitetnih fotografija tijekom snimanja na kasetu (Dual Rec)

Pomaknite preklopku POWER **E** za uključenje žaruljice CAMERA-TAPE, zatim dokraja pritisnite tipku PHOTO **D** tijekom snimanja na kasetu.

Tijekom snimanja jednog videozapisa na vrpcu mogu se snimiti 3 fotografije. Po završetku snimanja videozapisa, fotografije se pohranjuju na Memory Stick Duo (str. 28).

- Ne vadite Memory Stick Duo prije dovršetka snimanja na kasetu i pohrane fotografija na Memory Stick Duo.

Reprodukcija videozapisa/fotografija

Pomaknite preklopku POWER [E] za uključenje žaruljice PLAY/EDIT. Nakon toga dodirnite tipke na zaslonu [B] kako slijedi.



Videozapisi

Dodirnite [◀◀] a zatim [▶▶] za početak reprodukcije.

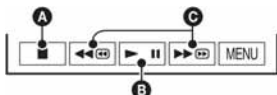

- A** Stop
- B** Reprodukcija/pauza se izmjenjuju na dodir
- C** Premotavanje unatrag/unaprijed

Fotografije

Dodirnite [MEMORY] → [−] / [+] za odabir slike.

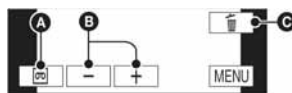

- A** Reprodukcija vrpce
- B** Prethodni/sljedeći
- C** Brisanje (str. 76)

■ Isključenje funkcije Easy Handycam

Ponovo pritisnite EASY [A]. Na zaslonu se pojavi [EASY].

■ Podesive opcije izbornika funkcije Easy Handycam

Dodirnite [MENU] za prikaz podesivih opcija izbornika. Pogledajte str. 45 za detaljnije informacije o postavkama.

- Gotovo sve postavke se automatski vraćaju na tvorničke vrijednosti (str. 46).
- Tijekom funkcije Easy Handycam nije prikazan [P-MENU].
- Ukoliko želite dodavati efekte ili mijenjati postavke slikama, isključite funkciju Easy Handycam.

■ Tipke koje nije moguće koristiti uz funkciju Easy Handycam

Tijekom korištenja funkcije Easy Handycam, neke postavke su automatski podešene, pa neke tipke nemaju funkciju. Ukoliko pokušate pokrenuti nedostupnu funkciju tijekom uporabe Easy Handycam, na pokazivaču se može pojaviti poruka [Invalid during Easy Handycam operation.]

- Tipka BACK LIGHT (str. 29)
- Pritisak i zadržavanje tipke DISP/BATT INFO (str. 16)
- Kotačić CAM CTRL (str. 29)
- Tipka MANUAL (str. 29)

Snimanje

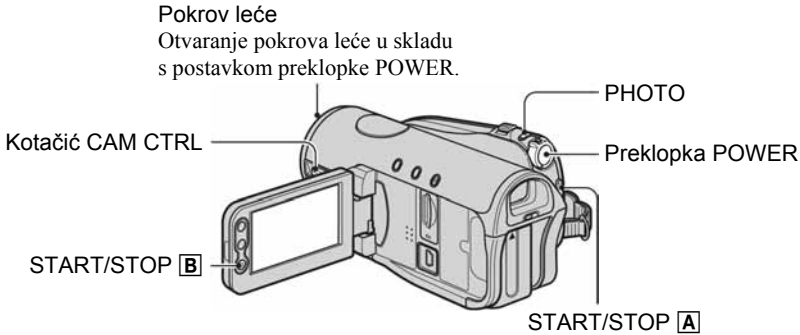

1 Preklopku POWER više puta pomaknite u smjeru strelice za uključenje odgovarajuće žaruljice kako biste odabrali medij za snimanje.

Videozapisi na kasetu: Uključite se žaruljica CAMERA-TAPE.

Fotografije na Memory Stick Duo: Uključite se žaruljica CAMERA-MEMORY.*

* Format slike je tvornički podešen na 4:3.

Ako je preklopka POWER podešena na OFF (CHG), pomaknite je dok pritisćete zelenu tipku.

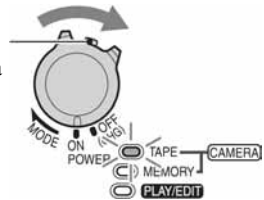

2 Pokrenite snimanje.

Videozapisi

Pritisnite START/STOP [A] (ili [B]).

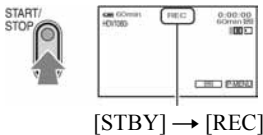

Za zaustavljanje snimanja videozapisa, ponovno pritisnite START/STOP.

- Videozapisi se tvorničkim podešenjem snimaju u HDV formatu (str. 62).

Fotografije

Pritisnite i zadržite lagano PHOTO za izoštravanje (A), zatim je pritisnite dokraja (B).

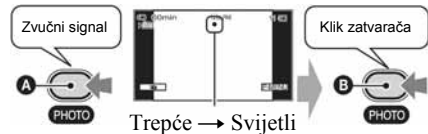

Čuje se zvuk zatvarača. Kad nestane oznaka , fotografija je snimljena.

Za snimanje visokokvalitetnih fotografija tijekom snimanja na kasetu (Dual Rec)

Pogledajte str. 28.

Za provjeru zadnje snimke na Memory Sticku Duo

Dodirnite . Za brisanje slike dodirnite → [YES].

- Za veličinu slike pogledajte str. 54.

Reprodukcija

- 1** Preklopku POWER više puta pomaknite u smjeru strelice za uključenje žaruljice PLAY/EDIT.

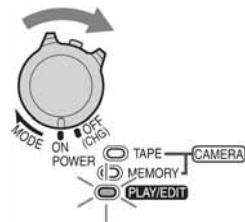

- 2** Pokrenite reprodukciju.

Videozapisi

Dodirnite  za premotavanje vrpce do željenog dijela, a zatim  za početak reprodukcije.

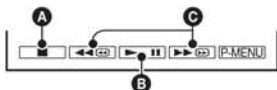

- A** Stop
- B** Reprodukcija/pauza se izmjenjuje na dodir
 - Reprodukcija se automatski zaustavlja ako je pauza uključena duže od 3 minute.
- C** Premotavanje unatrag/unaprijed
 - Kad nije uloženi Memory Stick Duo ili na njemu nema snimaka, **MEMORY** se ne prikazuje.

Fotografije

Dodirnite **MEMORY**. Prikazuje se najnovija snimljena slika.

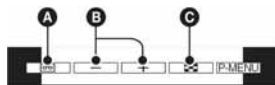





- A** Reprodukcija vrpce
- B** Prethodni/sljedeći
- C** Prikaz indeksnog izbornika
 - Kad je uloženi Memory Stick Duo, dodirnite  za prikaz **MEMORY**.

Ugađanje glasnoće

Za ugađanje glasnoće zakrenite kotačić CAM CTRL (str. 29).

- Glasnoću možete također ugoditi u izborniku (str. 63).



Traženje prizora tijekom reprodukcije

Dodirnite i zadržite / tijekom reprodukcije (Picture Search), ili / tijekom premotavanja vrpce u bilo kojem smjeru (Skip Scan).

- Reprodukcija je moguća u više načina ([ VAR. SPD PB], str. 60).

Za prikaz slika s Memory Sticka Duo u indeksnom izborniku

Dodirnite . Dodirnite sliku koju želite prikazati samostalno.

Za pregled slika iz drugih mapa, dodirnite  → **[SET]** → **[PB FOLDER]**, odaberite mapu tipkama / i dodirnite **[OK]** (str. 56).

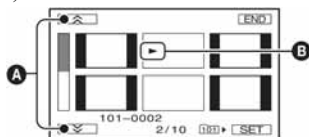

- A** Prethodnih/sljedećih 6 slika
- B** Slika prikazana prije prebacivanja u indeksni izbornik.

Funkcije u uporabi tijekom snimanja/ reprodukcije itd.

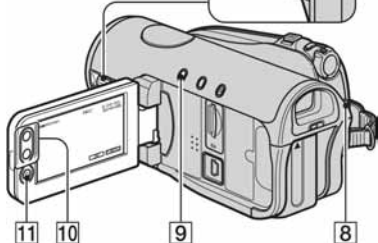
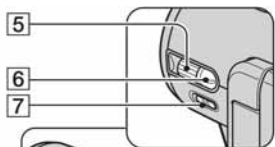
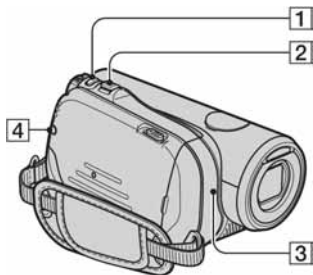

Snimanje

Uporaba zuma 2 10

Preklopku zuma **2** lagano pomaknite za sporije zumiranje, a malo više za brže zumiranje.

Za širi kut snimanja: (Wide angle)

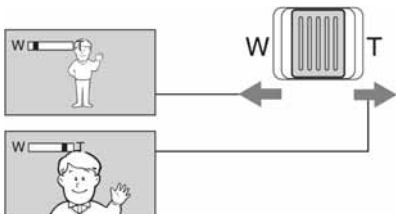

Za približavanje objekta: (Telefoto)

- Ne možete mijenjati brzinu zuma tipkama zuma **10** na LCD zaslonu.
- Minimalna potrebna udaljenost između kamkordera i objekta uz izoštrenu sliku je oko 1 cm za širokokutno i oko 80 cm za telefoto snimanje.

- Možete podesiti [DIGITAL ZOOM] (str. 53) ako želite veća podešenja zuma od 10 x.
- Uvijek držite prst na preklopci zuma. Ukoliko pomaknete prst s preklopke zuma, zvuk preklopke se također može snimiti.

Snimanje visokokvalitetnih fotografija tijekom snimanja na kasetu (Dual Rec)

..... **1 8 11**

Tijekom snimanja na kasetu mogu se snimiti visokokvalitetne fotografije na Memory Stick Duo.

- 1 Pritisnite START/STOP **8**, **11** za početak snimanja na kasetu.
- 2 Dokraja pritisnite tipku PHOTO **1**. Tijekom snimanja jednog videozapisa mogu se snimiti 3 fotografije.



Narančasti kvadratići označavaju broj snimaka. Kad snimanje završi, boja se mijenja u narančastu.

- 3 Pritisnite START/STOP **8**, **11** za završetak snimanja na kasetu. Pohranjene fotografije pojavljuju se jedna za drugom i snimke se pohranjuju na Memory Stick Duo. Kad oznaka **||||** nestane, snimanje je završeno.
- Kad je preklopka POWER postavljena na CAMERA-TAPE, fotografije će se snimati u veličini od 2.3M u HDV formatu, 1.7M (4:3) ili 2.3M (16:9) u DV formatu.
 - Nemojte vaditi Memory Stick Duo iz kamkordera u fazi nakon završetka snimanja videozapisa pa sve dok se fotografije ne snime na Memory Stick Duo.
 - Tijekom Dual Rec postupka ne može se koristiti bljeskalica.
 - Fotografije možete snimati u pripravnom stanju snimanja kao i kad je preklopka POWER postavljena na CAMERA-MEMORY. Također možete koristiti bljeskalicu.

Ručno podešavanje slike kotačićem (kotačić CAM CTRL/tipka MANUAL)

..... 5 6

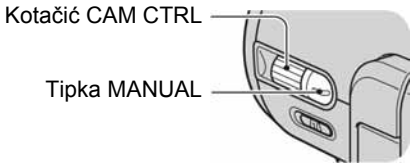

Kotačiću CAM CTRL 5 možete dodijeliti neke funkcije kamkordera, primjerice izoštravanje (tvorničko podešenje). Za detalje pogledajte str. 68.

Tijekom reprodukcije možete podesiti glasnoću uporabom kotačića CAM CTRL 5 (str. 27).

- Tvorničkim podešenjem je kotačiću CAM CTRL 5 dodijeljena funkcija [FOCUS] (str. 50). Pritisnete li tipku MANUAL 6, možete prijeći s automatskog na ručno podešavanje i zatim ručno izoštriti sliku.

Uporaba bljeskalice 4

Pritisnite ⚡ (bljeskalica) 4 nekoliko puta za odabir željene postavke.

Bez indikatora (automatska bljeskalica):
Automatsko osvjetljavanje u prostoru s nedovoljnim osvjetljenjem.



⚡ (aktivna bljeskalica): Uporaba bljeskalice bez obzira na osvjetljenje u prostoru.



⊕ (bez bljeskalice): Snimanje bez bljeskalice

- Preporučena udaljenost do objekta snimanja pri korištenju ugrađene bljeskalice je 0,5 do 2,5 m.
- Prije uporabe uklonite prašinu s površine žaruljice bljeskalice. Efekt bljeskalice može oslabiti uslijed zatamnjena radi topline ili prašine.
- Tijekom punjenja bljeskalice trepće žaruljica, te ostaje svijetliti dok se baterija potpuno napuni. (U [STBY] tijekom CAMERA-TAPE moda potrebno je nešto više vremena dok se potpuno ne napuni.)
- Bljeskalicu ne možete koristiti pri snimanju na kasetu.

- Ukoliko koristite bljeskalicu na osvijetljenim mjestima, primjerice, dok snimate osvijetljen objekt, bljeskalica neće imati efekta.
- Kad pričvrstite konverzijsku leću (opcija) ili filter (opcija) na kamkorder, bljeskalica neće raditi.
- Moguće je promijeniti svjetlinu bljeskalice [FLASH LEVEL], ili možete spriječiti pojavu crvenih očiju podešavanjem [REDEYE REDUC], u [FLASH SET] (str. 51).

Za snimanje u tamnim uvjetima (NightShot) 7

Postavite preklopku NIGHTSHOT 7 na ON. (Pojave se oznake ☑ i ["NIGHTSHOT"]).

- Funkciju Super NightShot koristite za snimanje svjetlije slike (str. 51).
Za snimanje slike s bojama vjernijim originalu koristite funkciju Color Slow Shutter (str. 52).
- Funkcije NightShot i Super NightShot koriste infracrveno svjetlo. Stoga ne prekrivajte prstima ili drugim predmetima infracrveni senzor 3. Uklonite konverzijsku leću (opcija) ukoliko je pričvršćena.
- Ako je automatsko izoštravanje otežano, ručno izoštrite sliku ([FOCUS], str. 50).
- Ne koristite ove funkcije na svijetlim mjestima. To može uzrokovati nepravilnosti u radu kamkordera.

Podešavanje ekspozicije za objekte s osvjetljenjem u pozadini 9

Za podešavanje ekspozicije objekata s osvjetljenjem u pozadini pritisnite BACK LIGHT 9 za prikaz oznake ☑. Za isključenje ove funkcije ponovo pritisnite BACK LIGHT.

- Izvedeno podešenje će se vratiti na standardnu vrijednost ako ostavite preklopku POWER na OFF (CHG) duže od 12 sati.

Nastavlja se ➔

Funkcije u uporabi tijekom snimanja/reprodukcije itd. (nastavak)

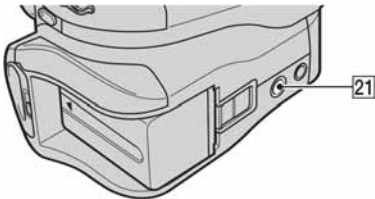
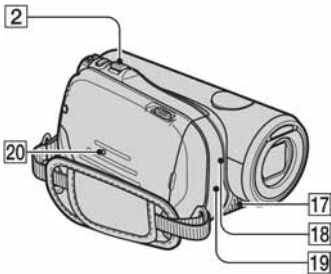
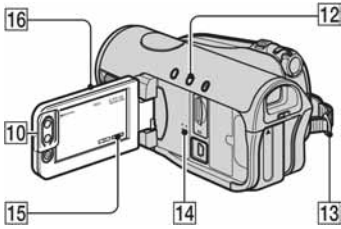

Snimanje u zrcalnom načinu 16

Otvorite LCD zaslon 16 90 stupnjeva prema kamkorderu (1), zatim ga rotirajte 180 stupnjeva prema leći (2).

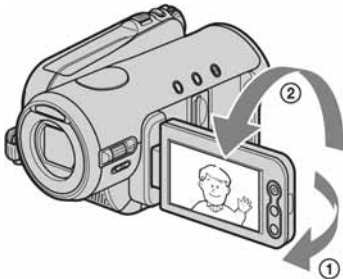

- Na LCD zaslonu se pojavljuje zrcalna slika objekta, no slika će izgledati normalno kad je snimite.

Uporaba stativa 21

Stativ (opcija: vijak mora biti kraći od 5,5 mm) pričvrstite u pripadajući navoj 21 pomoću vijka.

Uporaba remena za nošenje na ramenu 13

Pričvrstite remen (opcija) na predvidenu omču 13.

Reprodukcija

Uporaba PB zuma 2 10

Slike možete uvećati od 1,1 do 5 puta (za fotografije otprilike od 1,5 do 5 puta) u odnosu na izvornu veličinu.

Uvećanje se može podesiti preklopkom zuma 2 ili tipkama zuma 10 na LCD zaslonu.

- 1 Pokrenite reprodukciju slike koju želite uvećati.
- 2 Sliku uvećajte pomoću opcije T (telefoto).
- 3 Dodirnite zaslon na mjestu kojeg želite uvećati unutar prikazanog okvira.
- 4 Uvećanje podesite sa W (široki kut)/T (telefoto).

Za brisanje dodirnite [END].

- Ne možete promijeniti brzinu zuma tipkama zuma 10 na okviru LCD zaslona.

Snimanje/reprodukcija

Provjera kapaciteta baterije (Battery Info) 12

Preklopkom POWER podesite na OFF (CHG), zatim pritisnite DISP/BATT INFO 12.

Informacije o bateriji se pojavljuju na oko 7 sekundi. Zadržite tipku DISP/BATT INFO pritisnutom za prikaz informacija u trajanju oko 20 sekundi.

Preostali kapacitet baterije (otprilike)

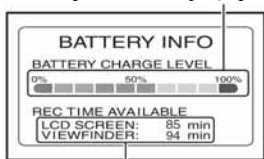

Kapacitet snimanja (otprilike)

Za isključenje zvučnog signala potvrde postupka (BEEP)..... 15

Pogledajte poglavlje [BEEP] na str. 65.

Za vraćanje postavki na početne vrijednosti (RESET) 20

Pritisnite RESET 20 za vraćanje svih postavki, uključujući i postavke vremena i datuma, na početne vrijednosti.

(To se ne odnosi na opcije izbornika Personal.)

Ostali dijelovi i funkcije

14 Zvučnik

Iz zvučnika se čuje zvuk.

- Za ugađanje glasnoće pogledajte str. 27.

17 Ugrađeni stereo mikroskop

Priključite li Active Interface Shoe-kompatibilan mikroskop (opcija), imat će prednost pred ugrađenim.

18 Žaruljica REC

Žaruljica REC svijetli crveno tijekom snimanja (str. 65).

Žaruljica REC trepće ukoliko je vrpca pri kraju ili je preostali kapacitet baterije nizak.

19 Senzor daljinskog upravljača

Prema senzoru usmjerite daljinski upravljač (str. 36) kako biste upravljali kamkorderom.

Indikatori vidljivi tijekom snimanja/reprodukcije

Snimanje videozapisa

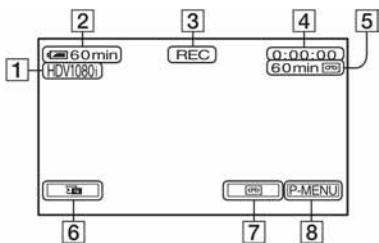

- 1 Format snimanja (HDV1080i ili DV) (62)
U DV formatu je također prikazan način snimanja (SP ili LP).
- 2 Preostali kapacitet baterije (pribl.)
- 3 Status snimanja ([STBY] (pripravno stanje) ili [REC] (snimanje))
- 4 Tijekom snimanja:
Brojač vrpce (sati: minute: sekunde)
Tijekom reprodukcije:
Vremenski kôd (sati: minute: sekunde: okvir)
- 5 Vrijeme snimanja na kasetu (pribl.) (65)
- 6 Tipka za pregled fotografija s Memory Stick Duo (28)
Pojavljuje se kad je uloženi Memory Stick Duo.
- 7 Tipka END SEARCH/Tipka za pregledavanje (35)
- 8 Tipka Personal Menu (str. 44)

Snimanje fotografija tijekom snimanja na kasetu (Dual Rec)

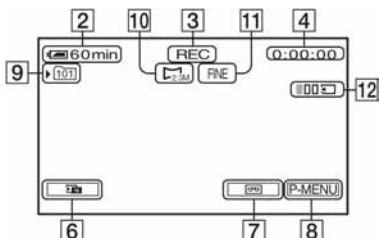

- 9 Mapa za snimanje (56)
- 10 Veličina slike (54)
- 11 Kvaliteta ([FINE] ili [STD]) (54)
- 12 Broj snimljenih fotografija (28)

Snimanje fotografija

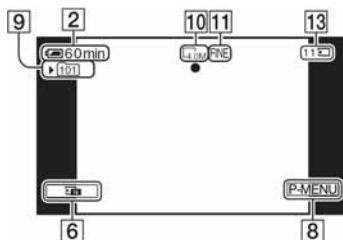

- 13 Indikator Memory Stick Duo i broj slika koje možete snimiti (pribl.)

Podaci o snimanju

Vrijeme i datum snimanja te podaci o podešenjima kamkordera automatski se snimaju. Ne vide se na zaslonu ali ih možete provjeriti tijekom reprodukcije pritiskom tipke [DATA CODE] (str. 64).

() označava stranicu na kojoj možete vidjeti detalje o pojedinoj funkciji.
Indikatori koji se pojavljuju tijekom snimanja neće se snimiti.

Gledanje videozapisa

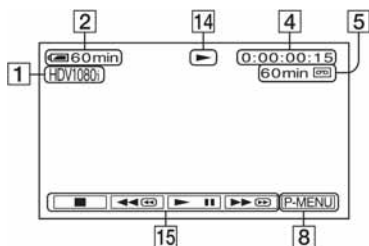

- 14 Indikator kretanja vrpce
- 15 Tipke za upravljanje videom (27)

Gledanje fotografija

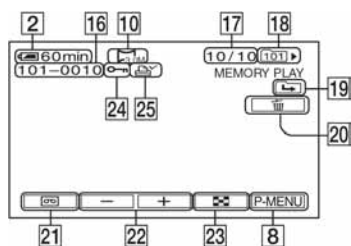

- 16 Naziv datoteke
- 17 Broj slike/ukupan broj snimljenih slika u trenutnoj mapi za reprodukciju
- 18 Mapa za reprodukciju (56)
- 19 Ikona prethodne/sljedeće mape
Sljedeći indikatori se pojavljuju kad se prikaže prva ili zadnja slika tekuće mape i kad je na istom Memory Stick Duo više mapa.
◀: Dodirnite [◀] za pomak na prethodnu mapu.
▶: Dodirnite [▶] za pomak na sljedeću mapu.
◀/▶: Dodirnite [◀]/[▶] za pomak na prethodne i sljedeće mape.
- 20 Tipka za brisanje slike (76)
- 21 Tipka za odabir reprodukcije kasete (27)
- 22 Tipka za prikaz prethodne/sljedeće slike (27)
- 23 Tipka za uključenje indeksnog izbornika (27)
- 24 Oznaka zaštite slike (77)
- 25 Oznaka za tiskanje (76)

Nastavlja se →

Indikatori koji se prikazuju tijekom snimanja/reprodukcije (nastavak)

Indikatori koji se pojavljuju kad promijenite opcije

Možete koristiti [DISP GUIDE] (str. 17) za provjeru funkcije svakog indikatora koji se pojavljuje na LCD zaslonu.

- Neki indikatori se neće pojaviti iako su funkcije u uporabi [DISP GUIDE].

Gornji lijevi

Gornji desni

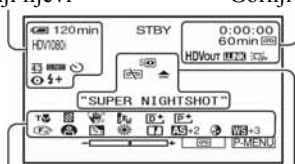

Donji

Središnji

Gornji lijevi

| Indikator | Značenje |
|--------------------|---|
| HDV1080i DV | Format snimanja (61) |
| 16b | AUDIO MODE (62)* |
| SP LP | Način snimanja (62)* |
| ⌚ | Snimanje <i>timerom</i> (52) |
| 4:3 | WIDE SELECT (62)* |
| Q.REC | QUICK REC (66)** |
| 📷 | Snimanje fotografija u intervalima (59) |
| ⚡ 🔋 + 🔋 - 🔋 | Svjetlina bljeskalice (51) |

Gornji desni

| Indikator | Značenje |
|---------------------|---|
| HDVin DVin | HDV ulaz/DV ulaz (74) |
| HDVout DVout | HDV izlaz/DV izlaz (39, 72) |
| i.LINK | i.LINK povezivanje (38, 72, 74) |
| +0+ | Podešavanje brojača na 0 (36) |
| all i ↺ | Slide show (57) |
| ☀️ OFF | Osvjetljenje LCD zaslona je isključeno (16) |

() označava stranicu na kojoj možete vidjeti detalje o pojedinoj funkciji.

Središnji

| Indikator | Značenje |
|------------|---------------------------------|
| 📷 | Color Slow Shutter (52) |
| 📷 | Veza s Pictbridge pislačem (77) |
| 📷 🔊 | Indikator upozorenja (103) |
| 📷 | NightShot (29) |
| 📷 | Super NightShot (51) |

Donji

| Indikator | Značenje |
|---------------|-------------------------------------|
| AS | AE SHIFT (50) |
| WS | WB SHIFT (50) |
| P+ | Efekt slike (58) |
| D+ | Digitalni efekt (57) |
| 📷 🔍 | Ručno izoštravanje (50) |
| 📷 👤 | PROGRAM AE (48) |
| 📷 📷 | Oštrina (50) |
| 📷 | Pozadinsko osvjetljenje (29) |
| ☀️ 📷 | Ravnoteža bijele boje (49) |
| 📷 | Funkcija SteadyShot isključena (53) |
| 📷 | Zebra (52) |
| T📷 | Tele macro (51) |
| 📷 | CAMERA COLOR (50) |
| DW DFT | CONV.LENS (53) |
| →* | SPOT METER (48)/EXPOSURE (49) |

* Ta podešavanja je moguće izvesti samo za slike u DV formatu.

** Ta podešavanja je moguće izvesti samo za slike u HDV formatu.

Ostali indikatori

| Indikator | Značenje |
|-----------|-------------------|
| 📷 | Informacije (104) |

Traženje mjesta početka snimanja

Provjerite da li se uključila žaruljica CAMERA-TAPE (str. 26).

Traženje posljednjeg snimljenog prizora (END SEARCH)

Funkcija [END SEARCH] ne radi nakon izbacivanja kasete na koju ste snimali.

Dodirnite  → .

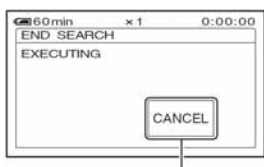

Dodirnite ovdje za brisanje postupka.

Posljednji kadar posljednjeg snimljenog zapisa reproducira se oko pet sekundi i kamkorder se isključuje u pripravno stanje na završnom dijelu posljednjeg snimljenog zapisa.

- Funkcija [END SEARCH] neće raditi kako treba ako između snimljenih dijelova na kaseti ima praznina.
- Možete odabrati [END SEARCH] u izborniku. Kad se uključí žaruljica PLAY/EDIT, odaberite [END SEARCH] u izborniku Personal Menu (str. 44).

Pregled posljednjih snimljenih prizora (Rec review)

Moguće je pregledati dvije sekunde prizora snimljenog neposredno prije zaustavljanja kasete.

Dodirnite  → .

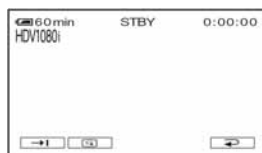

Reproducira se posljednjih nekoliko sekundi (oko 2) zadnjeg snimljenog prizora. Zatim se kamkorder isključuje u pripravno stanje.

Daljinski upravljač

Prije uporabe daljinskog upravljača skinite izolaciju.

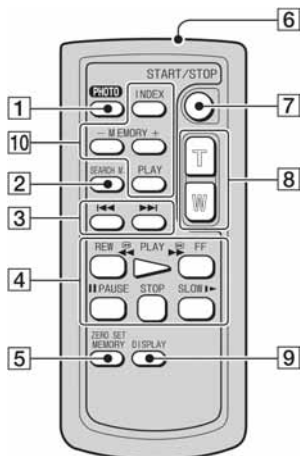
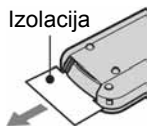

- 1 Tipka PHOTO (str. 26)
Slika na zaslonu će se pritiskom na ovu tipku snimiti kao fotografija na Memory Stick Duo.
- 2 Tipka SEARCH M. (str. 37)*
- 3 Tipke ◀◀ ▶▶*
- 4 Kontrolne tipke videozapisa (premotavanje prema natrag, reprodukcija, premotavanje prema naprijed, pauza, stop, usporena reprodukcija) (str. 27)
- 5 Tipka ZERO SET MEMORY*
- 6 Predajnik
- 7 Tipka START/STOP (str. 22, 26)
- 8 Tipka zuma (str. 28, 30)
- 9 Tipka DISPLAY (str. 17)
- 10 Memorijske tipke (indeks*, -/+, memorijska reprodukcija) (str. 27)

* Nije dostupno u Easy Handycam načinu rada.

- Usmjerite daljinski upravljač prema daljinskom senzoru za upravljanje kamkorderom (str. 31).
- Za izmjenu baterije, pogledajte str. 117.

Brzo nalaženje željenog prizora (Zero set memory)

1 Tijekom reprodukcije pritisnite ZERO SET MEMORY 5 na dijelu koji želite kasnije pronaći.

Brojač vrpce pokazuje "0:00:00" i na zaslonu se pojavi oznaka +0←.



Ako se indikatori ne pojave, pritisnite DISPLAY 9.

2 Pritisnite STOP 4 kad želite zaustaviti reprodukciju.

3 Pritisnite ◀◀REW 4.

Vrpca se automatski zaustavlja kad brojač dosegne "0:00:00".

Brojač vrpce se vraća na prikaz vremenskog koda, a prikaz "Zero set memory" nestaje.

4 Pritisnite PLAY 4.

Reprodukcija počinje od mjesta na kojem je brojač postavljen na "0:00:00".

Poništenje postupka

Ponovo pritisnite ZERO SET MEMORY [5].

- Može doći do odstupanja u trajanju od nekoliko sekundi od vremenske oznake.
- Kad je između prizora na vrpici prazan prostor, funkcija “Zero set memory” možda neće ispravno raditi.

Traženje prizora prema datumu snimanja (Date search)

Možete pronaći dio na kojem se datum snimanja mijenja.

1 Više puta pomaknite preklopku POWER za uključenje žaruljice PLAY/EDIT.

2 Više puta pritisnite SEARCH M. [2].

3 Pritisnite ◀◀ (prethodni) ili ▶▶ (sljedeći) [3] za odabir datuma za snimanje.

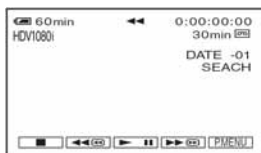

Za poništenje postupka

Pritisnite STOP [4].

- Kad je između prizora na vrpici prazan prostor, funkcija “Date search” možda neće raditi pravilno.

Reprodukcija slike na TV prijemniku

Način povezivanja i kvaliteta slike razlikovat će se ovisno o tome koji TV prijemnik će spojiti i koje ćete priključnice koristiti.

Koristite isporučeni mrežni adapter kao izvor napajanja (str. 11).

Pogledajte također upute za uporabu isporučene s uređajem koji želite priključiti.

- Isključite Easy Handycam način rada (str. 24) prije povezivanja.

Odabir načina povezivanja prema tipu TV prijemnika i njegovim priključnicama

TV prijemnik visoke razlučivosti

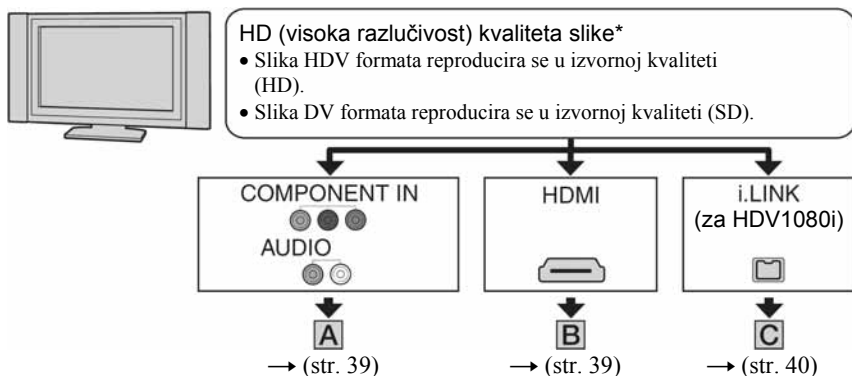

16:9 ili 4:3 TV prijemnik

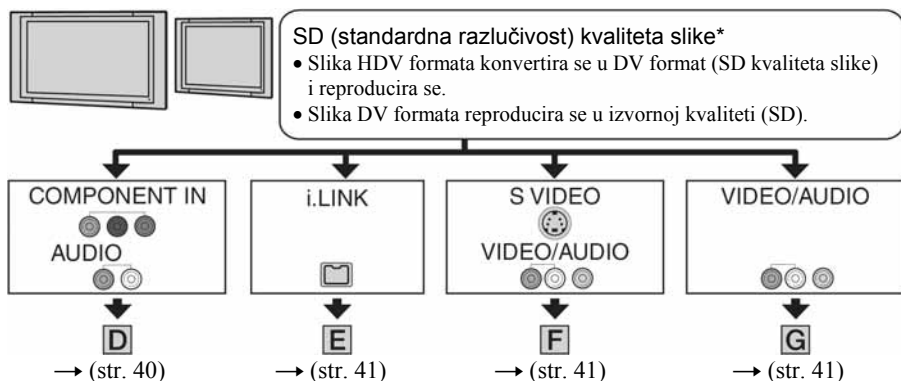

- Podesite izbornik kamkordera prije povezivanja. TV prijemnik možda neće pravilno prepoznati videosignal kod promjene [VCR HDV/DV] i [i.LINK CONV] podešenja nakon povezivanja i.LINK kablom (opcija).

* Slike snimljene u DV formatu reproduciraju se kao SD (standardna razlučivost) slike bez obzira na povezivanje.

Priključnice na kamkorderu

Otvorite pokrov priključnice i spojite kabel.

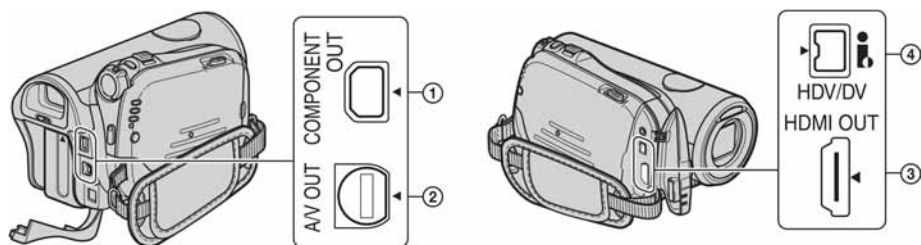

Spajanje na TV prijemnik visoke razlučivosti

: Tok signala

| Vrsta | Kamkorder | Kabel | TV | Podешenje izbornika |
|----------|-----------|--|---------------------------|---|
| A | | <p>Komponentni videokabel (isporučen)</p> <p>(Zeleni) Y (Plavi) Pb/Cb (Crveni) Pr/Cr</p> | <p>COMPONENT VIDEO IN</p> | (STANDARD SET) [VCR HDV/DV] → [AUTO] (str. 61) [COMPONENT] → [1080i/576i] (str. 63) |
| | | <p>A/V spojni kabel (isporučen)</p> <p>(Crveni) (Bijeli) (Žuti)</p> | <p>AUDIO</p> | |

• Za izlaz audio signala također je potreban A/V spojni kabel. Spojite bijeli i crveni priključak A/V spojnog kabela na audio ulaze TV prijemnika.

| | | | | |
|----------|--|----------------------------|----------------|--|
| B | | <p>HDMI kabel (opcija)</p> | <p>HDMI IN</p> | (STANDARD SET) [VCR HDV/DV] → [AUTO] (str. 61) |
|----------|--|----------------------------|----------------|--|





• Koristite HDMI kabel s HDMI logotipom.

- Videosignal slike u HDV formatu ne izlazi iz priključnice HDMI OUT ako sadrži signale za sprečavanje kopiranja.
- Nije moguć izlaz signala snimaka DV formata koji se šalju u kamkorder i LINK kabelom (str. 73).
- Vaši TV prijemnici možda neće raditi pravilno (npr. možda neće biti zvuka ili slike). Ne spajajte HDMI OUT priključnicu kamkordera na HDMI OUT priključnicu vanjskog uređaja HDMI kabelom. Time možete uzrokovati kvar.

Nastavlja se →

Reprodukcija slike na TV prijemniku (nastavak)

 : Tok signala

| Vrsta | Kamkorder | Kabel | TV | Podešenje izbornika |
|----------|---|---|--|--|
| C |  |  i.LINK kabel (opcija) |  i.LINK |  (STANDARD SET) [VCR HDV/DV] → [AUTO] (str. 61) [i.LINK CONV] → [OFF] (str. 64) |

- Vaš TV prijemnik treba imati HDV1080i priključnicu. Za detalje se obratite proizvođaču TV prijemnika. Pogledajte na str. 109 listu podržanih uređaja.
- Ako vaš TV prijemnik ne podržava HDV1080i signal, kamkorder spojite na TV prijemnik isporučenim komponentnim videokabloom i A/V spojnim kablom na način prikazan u slučaju **A**.
- TV prijemnik treba biti tako podešen da prepozna kad je spojen kamkorder. Pogledajte upute isporučene s TV prijemnikom.







Spajanje na 16:9 ili 4:3 TV prijemnik

Podešavanje formata slike prema spojenom TV prijemniku (16:9/4:3)

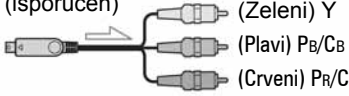
Promijenite [TV TYPE] podešenje prema formatu zaslona vašeg TV prijemnika (str. 64).

- Kad reproducirate kasetu snimljenu u DV formatu na 4:3 TV prijemniku koji ne podržava 16:9 signal, podesite [ WIDE SELECT] na 4:3 na kamkorderu kod snimanja slike (str. 62).

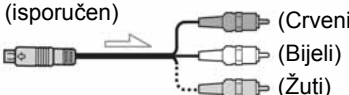
 : Tok signala

| Vrsta | Kamkorder | Kabel | TV | Podešenje izbornika |
|----------|---|--|---|---|
| D |  |  Komponentni videokabel (isporučen) (Zeleni) Y (Plavi) Pb/Cb (Crveni) Pr/Cr |  COMPONENT VIDEO IN |  (STANDARD SET) [VCR HDV/DV] → [AUTO] (str. 61) [COMPONENT] → [576i] (str. 63) [TV TYPE] → [16:9]/[4:3]* (str. 64) |
| |  |  A/V spojni kabel (isporučen) (Crveni) (Bijeli) (Žuti) |  AUDIO | |

- Za izlaz audio signala također je potreban A/V spojni kabel. Spojite bijeli i crveni priključak A/V spojnog kabela na audio ulaze TV prijemnika.

| Vrsta | Kamkorder | Kabel | TV | Podešenje izbornika |
|-------|-----------|-------|----|---------------------|
|-------|-----------|-------|----|---------------------|

E

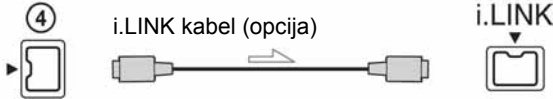

 (STANDARD SET)
 [VCR HDV/DV] →
 [AUTO] (str. 61)
 [i.LINK CONV] →
 [ON (HDV → DV)]
 (str. 64)

- TV prijemnik treba biti tako podešen da prepozna kad je spojen kamkorder. Pogledajte upute isporučene s TV prijemnikom.

F

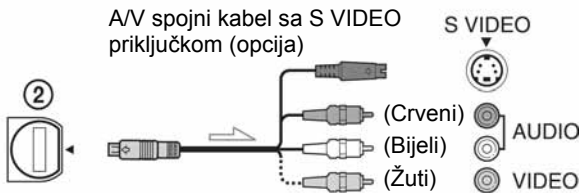

 (STANDARD SET)
 [VCR HDV/DV] →
 [AUTO] (str. 61)
 [TV TYPE] →
 [16:9]/[4:3]* (str. 64)

- Kad spajate samo S VIDEO priključak (S VIDEO kanal), nema izlaza audio signala. Za izlaz audio signala spojite bijeli i crveni priključak A/V spojnog kabela sa S VIDEO kablom na audio ulaze TV prijemnika.
- Ovaj način povezivanja daje slike visoke rezolucije za razliku od A/V spojnog kabela (tip **G**).

G

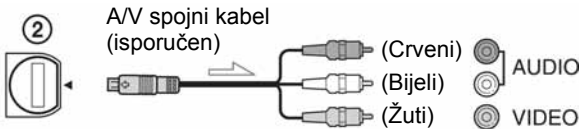

 (STANDARD SET)
 [VCR HDV/DV] →
 [AUTO] (str. 61)
 [TV TYPE] →
 [16:9]/[4:3]* (str. 64)

* Promijenite podešenja u skladu sa spojenim TV prijemnikom.

- Spojite li kamkorder na TV prijemnik koristeći više od jedne vrste kabela za izlaz videosignala iz priključnice koja nije i.LINK, redosljed prioriteta izlaznih signala je sljedeći: HDMI → komponentni video → S VIDEO → audio/video.
- Za detalje o i.LINK povezivanju pogledajte str. 113.

Reprodukcija slike na TV prijemniku (nastavak)

O priključnici HDMI (High Definition Multimedia Interface)

Priključnica HDMI OUT služi za slanje videosignala i audiosignala. Spajanjem vanjskog uređaja na priključnicu HDMI OUT dobit ćete visokokvalitetnu sliku i digitalni zvuk.

Kad je TV prijemnik spojen na videorekorder

Odaberite način povezivanja na str. 70 ovisno o ulaznoj priključnici videorekordera. Spojite kamkorder na LINE IN ulaz videorekordera uporabom A/V spojnog kabela. Podesite izbornik ulaznog signala videorekordera na LINE (VIDEO 1, VIDEO 2, itd.).

Ako je vaš TV prijemnik mono (ako ima samo jedan audio ulaz)

Spojite žuti priključak A/V spojnog kabela (isporučen) na videoulaz, a bijeli ili crveni priključak na audio ulaz TV prijemnika ili videorekordera. Kad želite reproducirati zvuk u mono modu, koristite spojni kabel za tu namjenu.

Ako vaš TV prijemnik/videorekorder ima 21-pinsku priključnicu (EUROPRIKLJUČNICU)

Koristite 21-pinski adapter (opcija) kako biste mogli reproducirati sliku.

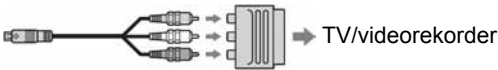

Uporaba opcija izbornika

Slijedite donje upute za uporabu opcija iz izbornika opisanih na sljedećim stranicama.

1 Preklopku POWER pomaknite u smjeru strelice za uključenje odgovarajuće žaruljice.

Žaruljica CAMERA-TAPE: postavke na kaseti

Žaruljica CAMERA-MEMORY: postavke na Memory Sticku Duo

Žaruljica PLAY/EDIT: postavke za pregled/editiranje

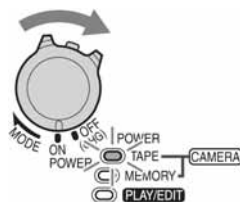

2 Dodirnite LCD zaslon za odabir opcije iz izbornika.

Nedostupne opcije bit će zasjenjene.

■ Uporaba prečaca izbornika Personal

Moguće je podesiti prečace za opcije izbornika koje najčešće koristite.

- Izbornik Personal možete podesiti po želji (str. 67).

- 1 Dodirnite .

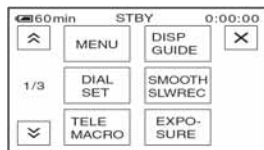

- 2 Dodirnite ikonu željene opcije.

Ukoliko željena opcija nije prikazana na zaslonu, dodirnite / dok se ne prikaže opcija.

- 3 Odaberite željeno podešavanje i dodirnite .

■ Uporaba opcija iz izbornika

Možete podesiti po želji opcije iz izbornika koje nisu dodane u izbornik Personal.

- 1

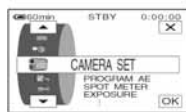

- 2



- 3

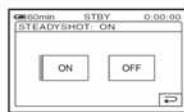

- 4

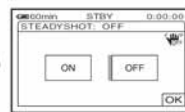

- 1 Dodirnite → [MENU].

Pojavljuje se indeksni izbornik na zaslonu.

- 2 Odaberite željeni izbornik.

Dodirnite / za odabir opcije i dodirnite . (Nakon toga je postupak u koraku 3 isti kao u koraku 2.)

- 3 Odaberite željenu opciju.

- Također možete izravno dodirnuti opciju kako biste je odabrali.

- 4 Podesite opciju po želji.

Kad završite s podešavanjem, dodirnite → (zatvaranje) za isključenje prikaza izbornika.

Ukoliko ne budete htjeli promijeniti postavku, dodirnite  za povratak na prethodni prikaz.

■ Uporaba opcija izbornika tijekom uključene funkcije Easy Handycam

Ikona  nije prikazana dok je uključena funkcija Easy Handycam (str. 24).

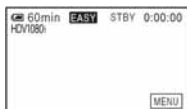



① Dodirnite [MENU].

Na zaslonu se pojave raspoložive opcije izbornika.

② Odaberite željenu opciju.

③ Promijenite postavku opcije.

Po završetku dodirnite .

Ukoliko ne budete htjeli promijeniti postavku, dodirnite  za povratak na prethodni prikaz.

- Isključite funkciju Easy Handycam za normalnu uporabu opcija izbornika (str. 24).

-
- Pogledajte str. 68 za podešavanje kotačića CAM CTRL.

Opcije izbornika

Raspoložive opcije izbornika (●) razlikuju se ovisno o tome koja žaruljica svijetli. Tijekom Easy Handycam načina rada, postavke se automatski primjenjuju kao što je prikazano u listi.

Uključena žaruljica:

TAPE

MEMORY

PLAY/EDIT

Easy Handycam



Izbornik CAMERA SET (str. 48)

| | | | | |
|--------------|---|---|---|-------|
| PROGRAM AE | ● | ● | – | AUTO |
| SPOT METER | ● | ● | – | – |
| EXPOSURE | ● | ● | – | AUTO |
| WHITE BAL. | ● | ● | – | AUTO |
| SHARPNESS | ● | ● | – | – |
| AUTO SHUTTER | ● | – | – | ON |
| AE SHIFT | ● | ● | – | OFF |
| CAMERA COLOR | ● | ● | – | – |
| WB SHIFT | ● | ● | – | – |
| SPOT FOCUS | ● | ● | – | AUTO |
| FOCUS | ● | ● | – | AUTO |
| TELE MACRO | ● | ● | – | OFF |
| FLASH SET | ● | ● | – | ⚡/OFF |
| SUPER NS | ● | – | – | OFF |
| NS LIGHT | ● | ● | – | ON |
| COLOR SLOW S | ● | ● | – | OFF |
| ZEBRA | ● | ● | – | OFF |
| HISTOGRAM | ● | ● | – | OFF |
| SELF-TIMER | ● | ● | – | ●** |
| DIGITAL ZOOM | ● | – | – | OFF |
| STEADYSHOT | ● | – | – | ON |
| CONV.LENS | ● | – | – | –* |
| DIAL SET | ● | ● | – | – |



Izbornik MEMORY SET (str. 54)







| | | | | |
|------------|---|---|---|---------|
| STILL SET | – | ● | ● | FINE/●* |
| ALL ERASE | – | – | ● | ● |
| FORMAT | – | ● | ● | – |
| FILE NO. | – | ● | ● | –* |
| NEW FOLDER | – | ● | ● | – |
| REC FOLDER | – | ● | ● | –* |
| PB FOLDER | – | – | ● | –* |



Izbornik PICT.APPLI. (str. 57)

| | | | | |
|------------------|---|---|---|-----|
| FADER | ● | – | – | OFF |
| SLIDE SHOW | – | – | ● | – |
| D.EFFECT | ● | – | ● | OFF |
| PICT.EFFECT | ● | – | ● | OFF |
| INT.REC-STL | – | ● | – | OFF |
| SMTH SLW REC | ● | – | – | – |
| PictBridge PRINT | – | – | ● | – |
| USB SELECT | – | – | ● | – |

Uključena žaruljica:

| | TAPE | MEMORY | PLAY/EDIT | Easy Handycam |
|---|------|--------|-----------|---------------------------------|
| DEMO MODE | ● | – | – | ON |
|  Izbornik EDIT/PLAY (str. 60) | | | | |
|  VAR. SPD PB | – | – | ● | – |
|  REC CTRL | – | – | ● | – |
| BURN DVD | – | – | ● | – |
| END SEARCH | ● | – | ● | – |
|  Izbornik STANDARD SET (str. 61) | | | | |
| VCR HDV/DV | – | – | ● | AUTO |
| REC FORMAT | ● | – | – | ●* |
| DV SET DV | ● | – | ● | SP*/16:9 WIDE*/ J16b*/–* |
| VOLUME | – | – | ● | ●* |
| MULTI-SOUND | – | – | ● | STEREO –/NORMAL/–/ NORMAL |
| LCD/VF SET | ● | ● | ● | 1080i/576i* |
| COMPONENT | ● | ● | ● | 1080i/576i* |
| i.LINK CONV | ● | – | ● | OFF* |
| TV TYPE | ● | ● | ● | 16:9* |
| DISP GUIDE | ● | ● | ● | ● |
| STATUS CHECK | ● | – | ● | – |
| GUIDEFAME | ● | ● | – | OFF |
| DATA CODE | – | – | ● | ● |
|  REMAINING | ● | – | ● | AUTO |
| REMOTE CTRL | ● | ● | ● | ON |
| REC LAMP | ● | ● | – | ON |
| BEEP | ● | ● | ● | ●* |
| DISP OUTPUT | ● | ● | ● | LCD PANEL |
| MENU ROTATE | ● | ● | ● | NORMAL* |
| A.SHUT OFF | ● | ● | ● | 5min |
| CALIBRATION | – | – | ● | – |
| QUICK REC HDV1080i | ● | – | – | OFF |
|  Izbornik TIME/LANGU. (str. 66) | | | | |
| CLOCK SET | ● | ● | ● | ●* |
| WORLD TIME | ● | ● | ● | –* |
| LANGUAGE | ● | ● | ● | –* |

* Sačuvati će se vrijednost opcije prije uključanja funkcije Easy Handycam.

** Nije dostupno u CAMERA-TAPE modu.

Izbornik CAMERA SET

Postavke za podešavanje opcija snimanja kamkordera (EXPOSURE/WHITE BAL./STEADYSHOT, itd.)

Tvornička podešenja označena su simbolom ►. Indikatori u zagradama se pojave kad je opcija odabrana.

Za detalje o odabiru opcija iz izbornika pogledajte str. 44.

PROGRAM AE

Odabirom funkcije [PROGRAM AE] moguće je jednostavno snimati u situacijama koje zahtijevaju razne tehnike.

► AUTO

Odaberite za automatsko snimanje kad ne koristite funkciju [PROGRAM AE].

SPOTLIGHT* (pod reflektorom) (☹)

Za objekte koji se nalaze pod reflektorom. Ova funkcija sprečava dojam upadljive bjeline lica.



PORTRAIT (mekani portreti) (☺)



Stvara mekanu pozadinu za objekte poput ljudi ili cvijeća, istodobno ih ističući.

BEACH&SKI* (plaža/skijanje) (☀)



Odaberite kako biste spriječili da ljudska lica izgledaju tamna kad su obasjana jakim ili reflektirajućom svjetlošću, primjerice na plaži ili na skijalištu.

SUNSET&MOON (suton/mjesečina)** (☾)



Za postizanje atmosfere pri snimanju objekata u tamnoj okolini, primjerice pri zalasku sunca ili vatrometu te općenito pri noćnom snimanju.

LANDSCAPE** (krajolik) (🏞)



Za jasno snimanje udaljenih objekata. Ova funkcija sprečava fokusiranje na staklo ili metalnu površinu između kamkordera ili objekta.

- Opcije s jednom zvjezdicom (*) se mogu podesiti za izoštravanje objekata na maloj udaljenosti. Opcije s dvije zvjezdice (**) se mogu podešavati za izoštravanje udaljenih objekata.
- Izvedeno podešenje će se vratiti na [AUTO] ako ostavite preklapku POWER na OFF (CHG) duže od 12 sati.

SPOT METER

Možete podesiti fiksnu ekspoziciju za objekt tako da se snimi s odgovarajućom svjetlinom čak i kad je zamjetan snažan kontrast u odnosu na pozadinu (poput objekata na pozornici).

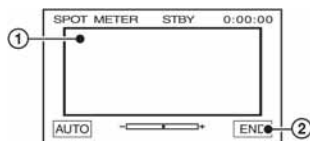

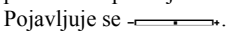
- 1 Dodirnite točku na kojoj želite fiksirati i podesiti ekspoziciju na zaslonu. Pojavljuje se .
- 2 Dodirnite [END].

Za povratak na automatsko podešavanje ekspozicije dodirnite [AUTO] → [END].

- Ako podesite [SPOT METER], [EXPOSURE] se automatski podesi na [MANUAL].

- Izvedeno podešenje će se vratiti na [AUTO] ako ostavite preklopku POWER na OFF (CHG) duže od 12 sati.

EXPOSURE

Moguće je ručno podesiti ekspoziciju za postizanje najravnomjernije svjetline objekta. Primjerice, prilikom snimanja u zatvorenom prostoru za sunčanog dana, možete izbjeći pojavu sjena iza osoba koje stoje pokraj prozora ručnim podešavanjem ekspozicije u skladu sa zidom prostorije.

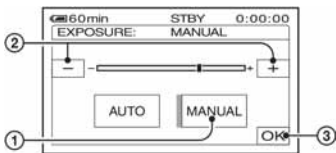

- ① Dodirnite [MANUAL].
Pojavljuje se .
- ② Podesite ekspoziciju dodirnom na .
- ③ Dodirnite [OK].

Za povratak na automatsko podešavanje ekspozicije dodirnite [AUTO] → [OK].

- Ovu funkciju možete također podesiti ručno uporabom kotačića CAM CTRL (str. 68).
- Izvedeno podešenje će se vratiti na [AUTO] ako ostavite preklopku POWER na OFF (CHG) duže od 12 sati.

WHITE BAL.

Moguće je podesiti tonove boja u skladu sa svjetlinom okoliša.

▶ AUTO

Odaberite ako želite snimati s automatski podešenom ravnotežom bijele boje.

OUTDOOR (☀)

Ravnoteža bijele boje se podešava na odgovarajuću vrijednost kod snimanja u sljedećim uvjetima:

- Na otvorenom
- Noćno snimanje, neonska svjetla i vatromet
- Izlazak ili zalazak sunca
- Svjetla fluorescentne svjetiljke

INDOOR (☾)

Ravnoteža bijele boje se podešava na odgovarajuću vrijednost kod snimanja u sljedećim uvjetima:

- U zatvorenim prostorijama
- Na zabavama ili u studiju gdje se brzo izmjenjuje rasvjeta
- Pod videorasvjetom, natrijevim žaruljama ili žaruljama u boji s užarenom niti

ONE PUSH (📷)

Odaberite kad želite da bijela boja bude u skladu sa svjetlom okoliša.

- ① Dodirnite [ONE PUSH].
- ② Kadrirajte objekt bijele boje poput komada papira tako da ispuni kadar, pod istim osvjetljenjem kakvo ćete koristiti za stvarno snimanje.
- ③ Dodirnite .

Oznaka ubrzano trepće. Kad ravnoteža bijele boje bude podešena i pohranjena u memoriju, indikator prestaje treptati.

- Nemojte tresti kamkorder dok oznaka ubrzano trepće.
- Kad oznaka polagano trepće, ravnoteža bijele boje se ne može podesiti.
- Ako oznaka trepće nakon dodira tipke [OK], podesite opciju [WHITE BAL.] na [AUTO].

- Kad izvadite bateriju radi zamjene, a odabrana je opcija [AUTO], ili kad prenesete kamkorder iz otvorenog u zatvoreni prostor ili obrnuto, a podešena je fiksna ekspozicija, odaberite [AUTO] i usmjerite kamkorder na obližnji bijeli objekt otprilike 10 sekundi za postizanje boljeg balansa boje.
- Ponovite postupak [ONE PUSH] ako promijenite postavku [PROGRAM AE] ili unesete kamkorder iz zatvorenog u otvoreni prostor ili obrnuto.
- Podesite [WHITE BAL.] na [AUTO] ili [ONE PUSH] kad snimate pod bijelim ili hladnim bijelim fluorescentnim svjetlom.
- Izvedeno podešenje će se vratiti na [AUTO] ako ostavite preklopku POWER na OFF (CHG) duže od 12 sati.

Nastavlja se →

SHARPNESS

Moguće je podesiti oštrinu slike tipkama $\left[\frac{-}{+} \right]$. $\left[\text{F} \right]$ se pojavi ukoliko je oštrina podešena različito od tvorničke postavke.



AUTO SHUTTER

Odaberite [ON] (tvornička postavka) za automatsko aktiviranje elektroničkog zatvarača i njegovo podešavanje pri snimanju uz jake svjetlo.

AE SHIFT

Moguće je podesiti ekspoziciju tipkama $\left[\frac{-}{+} \right]$ (tamno)/ $\left[\frac{+}{-} \right]$ (svijetlo). $\left[\text{AS} \right]$ i vrijednost postavke se pojavljuju kad je podešeno [AE SHIFT].

- Dodirnite $\left[\frac{+}{-} \right]$ ukoliko je objekt bijele boje ili je jako pozadinsko osvjetljenje, ili $\left[\frac{-}{+} \right]$ ako je objekt taman ili je osvjetljenje prigušeno.
- Moguće je podesiti automatsku svjetliju ili tamniju ekspoziciju kad je [EXPOSURE] podešeno na [AUTO].
- Ovu funkciju možete također podesiti ručno uporabom kotačića CAM CTRL (str. 68).

CAMERA COLOR

Možete podesiti intenzitet boja pomoću $\left[\frac{-}{+} \right]$. Kad opcija [CAMERA COLOR] nije podešena na standardnu vrijednost, prikazan je indikator $\left[\text{C} \right]$.

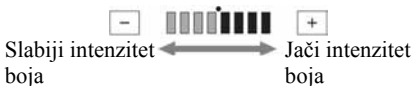

WB SHIFT (White Balance Shift)

Kad podesite [WB SHIFT] na [ON], možete podesiti bijelu boju s $\left[\frac{-}{+} \right]$. Kad opcija [WB SHIFT] nije podešena na standardnu vrijednost, prikazan je indikator $\left[\text{WS} \right]$ i podešena vrijednost.

- Kad je ravnoteža bijele boje podešena na nižu vrijednost, slike imaju plavkasti ton, dok viša vrijednost rezultira crvenkastim tonovima.
- Ovu funkciju možete također podesiti ručno uporabom kotačića CAM CTRL (str. 68).

SPOT FOCUS

Moguće je odabrati i izoštriti točku izvan središta kadra.

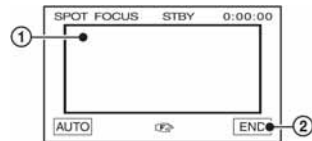

- 1 Dodirnite objekt na zaslonu.

Pojavi se oznaka $\left[\text{F} \right]$.

- 2 Dodirnite [END].

Za automatsko izoštravanje dodirnite [AUTO] → [END] u koraku 1.

- Ako podesite [SPOT FOCUS], opcija [FOCUS] se automatski podesi na [MANUAL].
- Izvedeno podešenje će se vratiti na [AUTO] ako ostavite preklopu POWER na OFF (CHG) duže od 12 sati.

FOCUS



Sliku je moguće izoštriti ručno u skladu s uvjetima snimanja. Koristite ovu funkciju kad želite izoštriti određeni objekt.



- 1 Dodirnite [MANUAL].

Pojavi se oznaka $\left[\text{F} \right]$.

- 2 Dodirnite $\left[\text{M} \right]$ (izoštravanje bliskih objekata)/ $\left[\text{D} \right]$ (izoštravanje udaljenih objekata) za postizanje oštrijeg fokusa.

Oznaka  se pojavljuje kad ne možete više izoštriti objekt u blizini, a oznaka  kad ne možete više izoštriti objekt u daljini.

- ③ Dodirnite **[OK]**.

Za automatsko izoštravanje dodirnite **[AUTO]** → **[OK]** u koraku ①.

- Izoštravanje objekta je lakše kad koristite funkciju zuma. Pomaknite preklopku zuma prema T (telefoto) za izoštravanje i zatim prema W (široki kut) za podešavanje zuma pri snimanju. Kad želite snimiti objekt izbliza, pomaknite preklopku zuma prema W (široki kut) za potpuno povećanje slike i zatim je izošтрите.
- Minimalna potrebna udaljenost između kamkordera i objekta uz izoštrenu sliku je oko 1 cm za širokokutno i oko 80 cm za telefoto snimanje.
- Izvedeno podešenje će se vratiti na **[AUTO]** ako ostavite preklopku **POWER** na **OFF (CHG)** duže od 12 sati.
- Ovu funkciju možete također podesiti ručno upotrebom kotačića **CAM CTRL** (str. 68).

TELE MACRO

Ova funkcija je korisna za snimanje malih objekata, primjerice cvijeća ili insekata. Pozadina je nejasna, dok je objekt jasniji. Kad opciju **[TELE MACRO]** podesite na **[ON]** ()**,** zum (str. 28) se automatski pomjera u gornji dio strane T (telefoto) te omogućuje snimanje objekata izbliza, do oko 37 cm.



Za isključenje dodirnite **[OFF]** ili zum na strani W (široki kut).

- Kad snimate udaljeni objekt, možda će ga biti teže izoštriti i za to će trebati neko vrijeme.
- Izošтрите sliku (**[FOCUS]** str. 50) ručno kad ne možete automatski.

FLASH SET

Funkciju možete podesiti kad koristite ugrađenu bljeskalicu ili vanjsku bljeskalicu (opcija) koja je kompatibilna s kamkorderom.

■ FLASH LEVEL

HIGH (+)

Odaberite za jači intenzitet bljeskalice.

▶ **NORMAL** ()

LOW (-)

Odaberite za slabiji intenzitet bljeskalice.

■ REDEYE REDUC

Efekt crvenih očiju možete spriječiti tako da prije snimanja uključite bljeskalicu. Podesite **[REDEYE REDUC]** na **[ON]**, te pritisnite  (bljeskalica) (str. 29) nekoliko puta za odabir postavke.

Ⓞ (Automatsko uklanjanje efekta crvenih očiju): Uključenje bljeskalice prije automatske bljeskalice gdje je nedovoljno osvijetljenje.



Ⓞ  (Stalno uklanjanje efekta crvenih očiju): Uvijek koristi bljeskalicu i predbjesak za smanjenje efekta crvenih očiju.



Ⓞ (Bez bljeskalice): Snimanje bez bljeskalice.

- Funkcija redukcije efekta crvenih očiju možda neće imati željeni efekt radi individualnih razlika i ostalih uvjeta.

SUPER NS (Super NightShot)

Slika se snima uz do 16 puta veću osjetljivost u odnosu na NightShot snimanje podesite li **[SUPER NS]** na **[ON]** dok je preklopka **NIGHTSHOT** (str. 29) također na **ON**. **S**  i **[“SUPER NIGHTSHOT”]** se pojavljuju na zaslonu.

Za povratak na uobičajenu postavku podesite **[SUPER NS]** na **[OFF]** ili preklopku **NIGHTSHOT** na **OFF**.

Nastavlja se →

Izbornik CAMERA SET (nastavak)

- Ne koristite NightShot/[SUPER NS] na svijetlim mjestima jer može uzrokovati kvarove.
- Nemojte prekrivati infracrveni senzor prstima ili drugim predmetima (str. 29).
- Uklonite konverzijsku leću (opcija).
- Ako je automatsko izoštravanje otežano, ručno izoštrite sliku ([FOCUS], str. 50).
- Brzina zatvarača kamkordera se mijenja ovisno o svjetlini. Pokretljivost slike se također može smanjiti.

NS LIGHT (NightShot Light)

Kad snimate uz uporabu funkcija NightShot (str. 29) ili [SUPER NS] (str. 51), možete snimiti jasnije slike ako [NS LIGHT], koji emitira (nevidljive) infracrvene zrake, podesite na [ON] (tvorničko podešenje).

- Nemojte prekrivati infracrveni senzor prstima ili drugim predmetima (str. 29).
- Uklonite konverzijsku leću (opcija).
- Najveća udaljenost snimanja kod uporabe [NS LIGHT] je otprilike 3 m.

COLOR SLOW S (Color Slow Shutter)

Ova funkcija omogućuje snimanje slike na kojoj su boje vjernije izvornom prikazu čak i u tamnim uvjetima ([COLOR SLOW S] mora biti podešen na [ON]).

Na zaslonu se pojavljuje  i [COLOR SLOW SHUTTER].

Za isključenje funkcije [COLOR SLOW S] dodirnite [OFF].

- Ako je automatsko izoštravanje otežano, ručno izoštrite sliku ([FOCUS], str. 50).
- Brzina zatvarača kamkordera se mijenja, ovisno o svjetlini. U toj fazi pokretni dijelovi slike mogu se doimati usporeno.

ZEBRA

Na dijelu zaslona gdje svjetlina odgovara podešenoj razini pojavljuju se dijagonalne linije, što je korisno pomagalo za prilagodbu svjetline.

Kad mijenjate tvorničku postavku, prikazano je . Uzorak zebre se neće snimiti.

► OFF

Uzorak zebre nije prikazan.

70

Uzorak zebre se pojavljuje na zaslonu svjetline od otprilike 70 IRE.

100

Uzorak zebre se pojavljuje na zaslonu svjetline od otprilike 100 IRE ili više.

- Dijelovi zaslona gdje svjetlina prelazi 100 IRE se može previše osvijetliti.
- IRE predstavlja svjetlinu zaslona.

HISTOGRAM

Kad podesite [HISTOGRAM] na [ON], na zaslonu se pojavi [HISTOGRAM] (grafički prikaz distribucije tonova na slici). Ova je opcija korisna prilikom podešavanja ekspozicije. Možete podesiti [EXPOSURE] ili [AE SHIFT] dok provjeravate [HISTOGRAM], koji se ne snima na kasetu ili Memory Stick Duo.

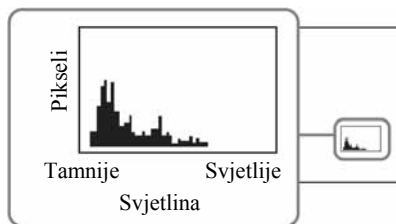

- Lijeva strana grafičkog prikaza pokazuje tamnije, a desna strana svjetlije dijelove slike.

SELF-TIMER

Pomoću ove funkcije možete snimiti fotografiju s odgodom od oko 10 sekundi.

Pritisnite START/STOP za snimanje videozapisa, ili PHOTO za snimanje fotografija kad je [SELF-TIMER] podešen na [ON] te je prikazana oznaka (⌚).

Za poništenje odbrojavanja dodirnite [RESET].

Za isključenje funkcije [SELF-TIMER] dodirnite [OFF].

- Također možete podesiti *self-timer* tipkom START/STOP ili tipkom PHOTO na daljinskom upravljaču (str. 36).

DIGITAL ZOOM

Želite li tijekom snimanja na kasetu uvećati sliku više od 10 × (tvornička postavka), možete koristiti maksimalnu razinu zuma. Obratite pozornost da se kvaliteta slike smanjuje kad koristite digitalni zum.

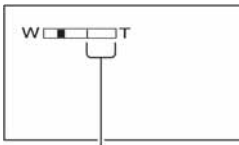

Desna strana skale pokazuje područje digitalnog zumiranja. Područje zumiranja se pojavi kad odaberete razinu zuma.

► OFF

Zum do 10 × se izvodi optički.

20 x

Zum do 10 × se izvodi optički, a do 20 × digitalno.

80 x

Zum do 10 × se izvodi optički, a do 80 × digitalno.

STEADYSHOT

Ova funkcija je korisna kad želite ublažiti vibracije kamkordera (standardno podešenje je [ON]). Za prirodniju sliku podesite opciju [STEADYSHOT] na [OFF] (☞) kad koristite stativ (opcija).

CONV. LENS

Kad koristite dodatno nabavljivu konverzijsku leću, primijenite ovu funkciju za snimanje uz optimalnu kompenzaciju tresenja kamere za svaku leću.

► OFF

Odaberite ovo podešenje kad ne koristite konverzijsku leću (opcija).

WIDE CONV. (E_w)

Odaberite pri uporabi širokokutne konverzijske leće (opcija).

TELE CONV. (E_T)

Odaberite pri uporabi telefoto konverzijske leće (opcija).

DIAL SET

Kotačiću CAM CTRL možete pridijeliti opciju koju želite podešavati ručno uporabom tog kotačića.

► FOCUS

Pridjeljuje podešenje [FOCUS] (str. 50) kotačiću CAM CTRL.

EXPOSURE

Pridjeljuje podešenje [EXPOSURE] (str. 49) kotačiću CAM CTRL.

AE SHIFT

Pridjeljuje podešenje [AE SHIFT] (str. 50) kotačiću CAM CTRL.

WB SHIFT

Pridjeljuje podešenje [WB SHIFT] (str. 50) kotačiću CAM CTRL.

- Pogledajte str. 68 za detalje o kotačiću CAM CTRL.

Izbornik MEMORY SET

Postavke za Memory Stick Duo (BURST/QUALITY/IMAGE SIZE/ALL ERASE/NEW FOLDER, itd.)

Tvornička podešenja označena su simbolom

►. Indikatori u zagradama se pojave kad je opcija odabrana.

Za detalje o odabiru opcija iz izbornika pogledajte str. 44.

STILL SET

■ QUALITY

► FINE (FINE)

Odaberite za snimanje fotografija bolje kvalitete.

STANDARD (STD)

Odaberite za snimanje fotografija standardne kvalitete.

- Kvaliteta slike je automatski podešena na [FINE] tijekom Easy Handycam funkcije.

■ IMAGE SIZE

► 4.0M (L4.0M)

Odaberite za jasno snimanje fotografije.

3.0M (L3.0M)

Odaberite za jasno snimanje fotografije formata 16: (wide).

1.9M (L1.9M)

Odaberite za jasno snimanje većeg broja fotografija relativno dobre kvalitete.

VGA (0.3M) (LVGA)

Odaberite za snimanje maksimalnog broja fotografija.

- [ IMAGE SIZE] je moguće podesiti samo kad je preklopka POWER podešena u položaj CAMERA-MEMORY.

Kapacitet Memory Sticka Duo (MB) i broj slika koje možete snimiti



Kad je preklopka POWER podešena na CAMERA-MEMORY



| | 4.0M 2304 x 1728 L4.0M | 3.0M 2304 x 1296 L3.0M | 1.9M 1600 x 1200 L1.9M | VGA 640 x 480 LVGA |
|--------|---------------------------------|---------------------------------|---------------------------------|-----------------------------|
| 16MB | 7 18 | 10 24 | 16 37 | 96 240 |
| 32MB | 15 37 | 20 48 | 32 75 | 190 485 |
| 64MB | 31 75 | 41 98 | 65 150 | 390 980 |
| 128MB | 63 150 | 83 195 | 130 300 | 780 1970 |
| 256 MB | 110 270 | 150 355 | 235 540 | 1400 3550 |
| 512 MB | 230 550 | 305 720 | 480 1100 | 2850 7200 |
| 1 GB | 475 1100 | 620 1450 | 980 2250 | 5900 14500 |
| 2 GB | 970 2300 | 1250 3000 | 2000 4650 | 12000 30000 |

- Sve vrijednosti se odnose na sljedeća podešenja: Gornji broj u tablici: odabrana je kvaliteta slike [FINE]. Donji broj u tablici: odabrana je kvaliteta slike [STANDARD].
- Kad koristite Memory Stick Duo tvrtke Sony Corporation, broj snimljenih slika ovisit će o uvjetima snimanja.

Kad je preklopka POWER podešena na CAMERA-TAPE*



| | 2.3M 2016 x 1134 L2.3M | 1.7M 1512 x 1134 L1.7M |
|------|------------------------------|------------------------------|
| 16MB | 13 32 | 17 40 |
| 32MB | 27 65 | 36 85 |



| | 2.3M 2016 x 1134  | 1.7M 1512 x 1134  |
|-------|--|--|
| 64MB | 54 130 | 72 170 |
| 128MB | 105 260 | 145 340 |
| 256MB | 195 470 | 260 590 |
| 512MB | 400 960 | 530 1200 |
| 1GB | 820 1950 | 1050 2450 |
| 2GB | 1650 4000 | 1800 4300 |



* Opcija [ IMAGE SIZE] je podešena na [ 2.3M] u HDV formatu ili DV formatu (16:9), i [1.7] u DV formatu (4:3).

- Svi brojevi su izmjereni u sljedećim uvjetima: Gornji broj: Za kvalitetu slike je odabrano [FINE]. Donji broj: Za kvalitetu slike je odabrana opcija [STANDARD].
- Kad koristite Memory Stick Duo tvrtke Sony Corporation, broj snimljenih slika ovisit će o uvjetima snimanja.

Kad je preklopka POWER podešena na PLAY/EDIT*

| | 1.2M 1440 x 810  | VGA 640 x 480  | 0.2M 640 x 360  |
|-------|--|--|---|
| 16MB | 25 60 | 96 240 | 115 240 |
| 32MB | 51 120 | 190 485 | 240 485 |
| 64MB | 100 240 | 390 980 | 490 980 |
| 128MB | 205 490 | 780 1970 | 980 1970 |
| 256MB | 370 890 | 1400 3550 | 1750 3550 |
| 512MB | 760 1800 | 2850 7200 | 3600 7200 |

| | 1.2M 1440 x 810  | VGA 640 x 480  | 0.2M 640 x 360  |
|-----|--|--|---|
| 1GB | 1550 3650 | 5900 14500 | 7300 14500 |
| 2GB | 3150 7500 | 12000 30000 | 15000 30000 |

* Opcija [ IMAGE SIZE] je podešena na [ 1.2M] u HDV formatu, [ 0.2M] u DV formatu (16:9), i [VGA (0.3M)] u DV formatu (4:3).

- Svi brojevi su izmjereni u sljedećim uvjetima: Gornji broj: Za kvalitetu slike je odabrano [FINE]. Donji broj: Za kvalitetu slike je odabrana opcija [STANDARD].
- Kad koristite Memory Stick Duo tvrtke Sony Corporation, broj snimljenih slika ovisit će o uvjetima snimanja.

Približna veličina slike (kB)

Format slike 4:3

| 4.0M | 1.9M | 1.7M | VGA |
|------|------|------|-----|
| 1980 | 960 | 860 | 150 |
| 830 | 420 | 370 | 60 |

Format slike 16:9

| 3.0M | 2.3M | 1.2M | 0.2M |
|------|------|------|------|
| 1500 | 1150 | 610 | 130 |
| 640 | 480 | 260 | 60 |

- Svi brojevi su izmjereni u sljedećim uvjetima: Gornji broj: Za kvalitetu slike je odabrano [FINE]. Donji broj: Za kvalitetu slike je odabrana opcija [STANDARD].

ALL ERASE



Briše sve slike s nezaštićenog Memory Sticka Duo ili sve slike iz odabrane mape.

- ① Odaberite [ALL FILES] ili [CURRNT FOLDER].

[ALL FILES]: Za brisanje svih slika na Memory Sticku Duo.

Nastavlja se →

[CURRNT FOLDER]: Za brisanje svih slika u odabranoj mapi.

- ② Dvaput dodirnite [YES] → .
- Pomoću graničnika (str. 110) poništite zaštitu slika na Memory Sticku Duo prije uporabe.
- Čak i ako obrišete sve slike u mapi, mapa se ne briše.
- Dok je na zaslonu prikazana poruka  Erasing all data... nemojte:
 - pomicati preklopku POWER ili pritisnuti neku od tipaka.
 - vaditi Memory Stick Duo.

FORMAT

Isporučeni Memory Stick Duo već je tvornički formatiran i nije ga potrebno ponovo formatirati.

Dvaput dodirnite [YES] → .

Formatiranje je gotovo. Brišu se sve slike.

- Dok je na zaslonu prikazana poruka  Formatting..., nemojte učiniti nešto od sljedećeg:
 - pomaknuti preklopku POWER ili pritisnuti neku od tipaka.
 - izbaciti Memory Stick Duo.
- Formatiranjem se brišu svi podaci s Memory Sticka Duo, uključujući zaštićene slike i novonačinjene mape.

FILE NO.

► SERIES

Odaberite za nastavak pridjeljivanja brojeva datoteka redom čak i nakon zamjene Memory Sticka. Pridjeljivanje brojeva datotekama počinje iznova nakon izrade nove mape ili zamjene mape za snimanje drugom.

RESET

Odaberite za resetiranje broja datoteke na 0001 nakon svake izmjene Memory Sticka Duo.



NEW FOLDER

Na Memory Sticku Duo je moguće načiniti novu mapu (102MSDCF do 999MSDCF). Kad se mapa popuni (maksimalno 9999 slika), automatski se načini nova.

Dodirnite [YES] → .



- Načinjene mape nije moguće obrisati u kamkorderu. Potrebno je formatirati Memory Stick Duo (str. 56) ili ih obrisati na računalu.
- Broj slika koje možete snimiti na Memory Stick Duo se može smanjiti s povećanjem mapa.

REC FOLDER (mapa za snimanje)

Odaberite mapu za snimanje tipkama /
 i dodirnite .

- Tvornički podešena mapa za snimanje jest 101MSDCF.
- Kad snimate sliku u mapu ista mapa će postati standardna mapa za reprodukciju.

PB FOLDER (mapa za reprodukciju)

Odaberite mapu za reprodukciju tipkama /
 i dodirnite .

Izbornik PICT.APPLI.

Specijalni efekti na slikama i dodatne funkcije za snimanje/reprodukciju (SLIDE SHOW/PICT. EFFECT/SMTH SLW REC, itd.)

Tvornička podešenja označena su simbolom

►. Indikatori u zagradama se pojave kad je opcija odabrana.

Za detalje o odabiru opcija iz izbornika pogledajte str. 44.

FADER

Trenutno snimljenim slikama možete dodati sljedeće efekte:

- 1 Odaberite željeni efekt u pripravnom stanju [STBY] (zatamnjenje) ili tijekom snimanja [REC] (odtamnjenje) i dodirnite [OK].
- 2 Pritisnite START/STOP. Indikator zatamnjenja/odtamnjenja prestane treptati i nestaje kad završi postupak.

Za poništenje postupka [FADER] u koraku

1 dodirnite [OFF].

Kad pritisnete START/STOP, podešavanje se prekida.



WHITE FADER



BLACK FADER



MOSAIC FADER



MONOTONE



Kod odtamnjenja slika se postupno mijenja iz crno bijele u sliku u boji. Kod zatamnjenja slika se mijenja iz slike u boji u crno bijelu.

SLIDE SHOW

Slike pohranjene na Memory Stick Duo (ili u odabranu mapu) je moguće reproducirati u obliku prezentacije (slide show).



- 1 Dodirnite [SET] → [PB FOLDER].
- 2 Odaberite [ALL FILES (all)] ili [CURRNT FOLDER (T)] i dodirnite [OK]. Ako odaberete [CURRNT FOLDER (T)], sve slike u mapi za reprodukciju (koju ste odabrali u opciji [PB FOLDER] (str. 56) se reproduciraju redom.
- 3 Dodirnite [REPEAT].
- 4 Odaberite [ON] ili [OFF] i zatim [OK].
Za ponavljanje prezentacije odaberite [ON] (↻).
Odaberite [OFF] za samo jednu prezentaciju.
- 5 Dodirnite [END] → [START].

Za isključenje prezentacije [SLIDE SHOW] dodirnite [END]. Za pauzu reprodukcije dodirnite [PAUSE].

- Moguće je odabrati prvu sliku za prezentaciju tako da prije dodira tipke [START] dodirnete  / .

D. EFFECT (digitalni efekt)

Možete dodati digitalni efekt snimkama.

- 1 Dodirnite željeni efekt.
Kada dodirnete [STILL], slika vidljiva na zaslonu pohranjuje se kao fotografija.
- 2 Podesite efekt dodirrom tipaka  /  i dodirnite [OK].

| Efekt | Parametri za podešavanje |
|----------------|--|
| CINEMA EFFECT* | Nije potrebno podešavati. |
| STILL | Stupanj prozirnosti fotografija koje dodajete videozapisu. |

Nastavlja se →

| Efekt | Parametri za podešavanje |
|--------------|--|
| FLASH | Vremenski razmak između fotografija |
| TRAIL | Vrijeme nestajanja sporedne slike. |
| SLOW SHUTTR* | Brzina zatvarača (1 je 1/25, 2 je 1/12, 3 je 1/6, 4 je 1/3). |
| OLD MOVIE* | Nije potrebno podešavati. |

* Dostupno samo tijekom snimanja na vrpču.

③ Dodirnite .

Pojavi se oznaka .

Za isključenje [D. EFFECT] (digitalnog efekta) dodirnite [OFF] u koraku ①.

► **OFF**

Ne koristi [D. EFFECT] postavku.

CINEMA EFFECT (Cinematic effect)

Svojim slikama možete dodati ugođaj kina podešavanjem kvalitete slike.

STILL

U videozapis možete umetnuti fotografiju.



FLASH (flash motion)

Možete snimati videozapise objekta koji se brzo kreće (efekt stroboskopa).

TRAIL

Možete snimati sliku tako da sporedna slika postepeno nestaje u obliku traga.



SLOW SHUTTR (slow shutter)

Možete smanjiti brzinu zatvarača. Ovaj efekt je pogodan za osvjetljavanje tamnih slika.

- Ručno izoštrite sliku pomoću stativa budući da je automatsko izoštravanje otežano kad odaberete [SLOW SHUTTR]. ([FOCUS], str. 50).

OLD MOVIE

Zapisi izgledaju kao stari videozapisi.

- Ne možete promijeniti digitalni efekt dok snimate na kasetu kad je odabran [CINEMA EFFECT].
- Na kasetu u kamkorderu ne možete snimiti slike editirane uporabom specijalnih efekata.
- Nije moguće dodati efekt slikama ubačenim s vanjskih izvora. Reproducirane slike editirane digitalnim efektima prenose se putem  HDV/DV (i.LINK) priključnice bez kontrole efekta.
- Slike editirane uporabom specijalnih efekata možete pohraniti na Memory Stick Duo (str. 75) ili ih snimiti na drugi videorekorder/DVD (str. 70).
- Dok koristite [D.EFFECT], ne možete koristiti tipku za pregledavanje za fotografije na Memory Sticku Duo .

PICT. EFFECT (efekti slike)

Prije ili nakon snimanja slici je moguće dodati posebne efekte. Kad odaberete efekt, pojavi se simbol .

► **OFF**

Odaberite ako ne želite koristiti efekte.

SKINTONE*

Za postizanje toplih tonova kože.

NEG.ART



Slika je kao na negativu.

SEPIA

Slika je crvenosmeđe boje.

B&W

Slika je crno/bijela.

SOLARIZE



Slika izgleda poput crteža sa snažnim kontrastom.

PASTEL*



Slika izgleda kao blijedi pastelni crtež.

MOSAIC*



Slika je zrnata (mozaična).

* Ovaj efekt je raspoloživ samo tijekom snimanja.

- Nije moguće dodati efekt slikama ubačenim s vanjskih izvora. Reproduciranje slike editirane s digitalnim efektima prenose se putem **i** HDV/DV (i.LINK) priključnice bez kontrole efekta.
- Slike editirane uporabom specijalnih efekata možete pohraniti na Memory Stick Duo (str. 75) ili ih snimiti na drugi videorekorder/DVD (str. 70).

INT. REC-STL (snimanje slika u intervalu)

Kamkorder snima fotografije u odabranim intervalima i pohranjuje ih na Memory Stick Duo. Ova funkcija je korisna ako želite zabilježiti kretanje oblaka ili promjene dnevnog svjetla.

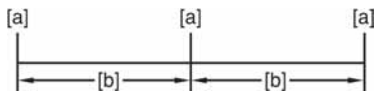

[a]: Snimanje

[b]: Interval

- ① Dodirnite **[SET]** → željeni vremenski interval (1,5 ili 10 minuta) → **[OK]** → **[ON]** → **[OK]** → **[X]**.
- ② Pritisnite PHOTO dokraja. Oznaka  prestaje treptati i počinje snimanje u intervalima.

Za isključenje funkcije **[INT. REC-STL]**, u koraku ① odaberite **[OFF]**.

SMTH SLW REC (usporeno snimanje bez trzaja)

Objekti koji se brzo kreću i koji se ne mogu snimiti na standardni način mogu se snimati usporeno oko 3 sekunde. To je korisno kad snimate, primjerice, zamahe ruke kod golfa ili tenisa.

Pritisnite **START/STOP** kad je prikazan izbornik **[SMTH SLW REC]**.

Zapis od tri sekunde snima se kao 12-sekundni usporeni isječak.

Kad poruka **[Recording...]** nestane, snimanje je završeno.

Dodirnite **[SET]** za odabir jedne od sljedećih početnih točaka snimanja prije pritiska na **START/STOP**.

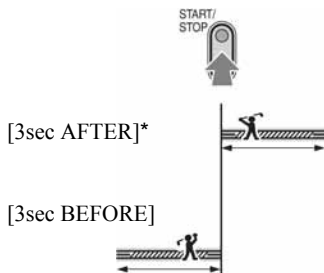

* Početno podešenje je **[3sec AFTER]** (3 s poslije).

- Zvuk se ne može snimiti.

Za isključenje funkcije **[SMTH SLW REC]** odaberite **[END]**.

PictBridge PRINT

Pogledajte str. 77.

USB SELECT

Možete spojiti kamkorder na računalo USB kabelom te pregledavati slike na monitoru. Uporabom ove funkcije možete ga također spojiti na PictBridge-kompatibilan pisač (str. 77).

Nastavlja se →

► Memory Stick

Odaberite ovu postavku kako biste pregledali slike s Memory Sticka Duo na računalo ili ih prenijeli na računalo.

PictBridge PRINT

Odaberite ovu postavku kad spajate kamkorder na PictBridge kompatibilan pisač za izravan ispis slika (str. 77).

DEMO način

Tvorničko podešenje je [ON] i omogućuje Vam demo prikaz u trajanju oko 10 minuta nakon vađenja kasete i Memory Sticka Duo iz kamkordera i pomicanja preklopke POWER za uključenje žaruljice CAMERA-TAPE.

- Prikaz mogućnosti se prekida u dolje navedenim slučajevima.
 - Kad tijekom prikaza mogućnosti dodirnete zaslon. (Prikaz mogućnosti se pokreće ponovo za približno deset minuta.)
 - Kad uložite kasetu ili Memory Stick Duo.
 - Kad je preklopkom POWER odabran neki drugi način rada osim CAMERA-TAPE.

Izbornik EDIT/ PLAY

Postavke za editiranje ili reprodukciju u različitim načinima (VAR.SPD PB/END SEARCH, itd).

Tvornička podešenja označena su simbolom







►. Indikatori u zagradama se pojave kad je opcija odabrana.

Za detalje o odabiru opcija iz izbornika pogledajte str. 44.

VAR.SPD PB (brzine reprodukcije)

Dok gledate videozapise možete odabrati brzinu reprodukcije.

① Tijekom reprodukcije dodirnite sljedeće tipke:

| Za | Dodirnite |
|-------------------------------|--|
| promjenu smjera reprodukcije* |  (okvir) |
| usporenu reprodukciju** |  Za obrnuti smjer:  (okvir) →  |
| reprodukciju sliku po sliku |  (okvir) u pauzi reprodukcije. Za obrnuti smjer ponovo dodirnite  tijekom reprodukcije sliku po sliku. |

* U sredini, pri vrhu ili dnu zaslona se pojavljuju vodoravne linije. To nije kvar.

** Kod izlaznog signala iz priključnice , usporena reprodukcija se neće odvijati ravnomjerno.

② Dodirnite  i zatim .

Za povratak na normalnu reprodukciju, dvaput dodirnite  (reprodukcija/pauza) (jednom tijekom reprodukcije sliku po sliku).

- Snimljeni zvuk se ne čuje. Također je moguća pojava mozaičnih uzoraka prethodnih slika.
- Slike u HDV formatu se ne prenose putem , HDV/DV priključka (i.LINK) u pauzi ili bilo kojem modu osim standardne reprodukcije.



Izbornik

STANDARD SET

- Izlaznog videosignala u HDV formatu koji se prenosi putem  HDV/DV (i.LINK) priključnice neće biti u pauzi ili u nekom od načina osim normalne reprodukcije.
- Slika u HDV formatu može ispasti izobličena tijekom:
 - pretraživanja slike
 - reprodukcije unatrag.
- Usporena reprodukcija unatrag i reprodukcija sliku po sliku unatrag nisu raspoloživi u HDV1080i formatu.

REC CTRL (kontrola za snimanje videozapisa)

Pogledajte str. 74.

BURN DVD

Kad je kamkorder spojen na osobno računalo Sony serije VAIO, pomoću ove funkcije je moguće jednostavno snimiti sliku s kasete na DVD (izravan pristup značajci "Click to DVD") (str. 85).

- Slika će se na DVD kopirati u SD (standardna razlučivost) kvaliteti.

END SEARCH

EXEC

Posljednja snimljena slika reproducira se oko pet sekundi i zatim se reprodukcija automatski zaustavlja.

CANCEL

Za isključenje funkcije [END SEARCH].

- END SEARCH funkcija nije dostupna nakon vađenja kasete.

Postavke tijekom snimanja na kasetu i druge osnovne postavke (REC MODE/MULTI-SOUND/LCD/VF SET/DISP OUTPUT/QUICK REC, itd.)

Tvornička podešenja označena su simbolom

- ▶. Indikatori u zagradama se pojave kad je opcija odabrana.

Za detalje o odabiru opcija iz izbornika pogledajte str. 44.

VCR HDV/DV

Odaberite signal reprodukcije. Standardni odabir je [AUTO].

Kad je kamkorder spojen na drugi uređaj i.LINK kabelom, odaberite ulazni/izlazni signal s  HDV/DV (i.LINK) priključnice. Odabrani signal se snima ili reproducira.

▶ AUTO

Pri reprodukciji kasete automatski prebacuje između HDV i DV formata. U slučaju i.LINK povezivanja automatski prebacuje između HDV i DV formata ulaznih/izlaznih signala s  HDV/DV (i.LINK) priključnice.

HDV

Za reprodukciju signala samo u HDV formatu.

U slučaju i.LINK povezivanja služi za ulaz/izlaz te snimanje/reprodukciju samo signala HDV formata iz priključnice  HDV/DV (i.LINK). Ovo podešenje možete također odabrati kad spajate kamkorder na računalo, itd.

DV

Za reprodukciju signala samo u DV formatu.

U slučaju i.LINK povezivanja služi za ulaz/izlaz te snimanje/reprodukciju samo signala HDV formata iz priključnice  HDV/DV (i.LINK). Ovo podešenje možete također odabrati kad spajate kamkorder na računalo, itd.

Nastavlja se →

- Odspojite i.LINK kabel prije podešavanja parametra [VCR HDV/DV]. U suprotnom, spojeni TV prijemnik možda neće moći prepoznati videosignal s kamkordera.
- Kad odaberete [AUTO] i signal se mijenja između HDV i DV, slika i zvuk nakratko nestaju.
- Kad je [i.LINK CONV] podešen na [ON (HDV → DV)], slike se reproduciraju na sljedeći način:
 - [AUTO]: HDV signal se pretvara u DV format a DV signal se reproducira u izvornom obliku.
 - [HDV]: HDV signal se pretvara u DV format a DV signal se ne reproducira.
 - [DV]: DV signal se reproducira u izvornom obliku, a HDV signal se ne reproducira.

REC FORMAT

Možete odabrati format snimanja.

▶ HDV1080i (HDV1080i)

Za snimanje u HDV1080i standardu.

DV (DV)

Za snimanje u DV formatu.

- Kad istovremeno gledate sliku i snimate na uređaj spojen pomoću i.LINK kabela, podesite parametar [i.LINK CONV] u skladu s tim.

DV SET

Sljedeće funkcije su raspoložive prilikom snimanja u DV formatu.

■ REC MODE (način snimanja)

▶ SP (SP)

Odaberite za snimanje u SP (standardna reprodukcija) načinu na kasetu.

LP (LP)

Odaberite za produženje vremena snimanja do 1,5 puta u odnosu na SP način (Long Play).

- Prilikom reprodukcije zapisa snimljenih u LP načinu na drugom kamkorderu ili videorekorderu mogu se pojaviti mozaične smetnje i zvuk može biti isprekidan.
- Ako na jednu kasetu snimate u SP i LP načinu, slika pri reprodukciji može biti izobličena ili vremenska oznaka između zapisa neće biti točna.

■ WIDE SELECT

Na kasetu je moguće snimati u formatu koji se prilagođava zaslonu na kojem će slika biti prikazana.

▶ 16:9 WIDE

Snima slike za reprodukciju na TV prijemniku formata 16:9.

4:3 (4:3)

Za snimanje slika za reprodukciju na TV prijemniku formata 4:3.

- Podesite [TV TYPE] prema vrsti spojenog TV prijemnika za reprodukciju (str. 64).

■ AUDIO MODE

▶ 12BIT

Odaberite za snimanje u 12-bitnom načinu (dva stereo zvuka).

16BIT (J16b)

Odaberite za snimanje u 16-bitnom načinu (jedan stereo zvuk visoke kvalitete).

- Kod snimanja u HDV formatu, zvuk se automatski snima u [16BIT] modu.

■ AUDIO MIX

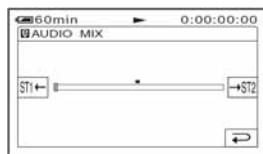

Možete provjeriti zvuk snimljen na kasetu uporabom funkcije presnimavanja zvuka ili snimanja pomoću 4-kanalnog mikrofona tijekom reprodukcije.



Dodirnite **[ST1←]/[→ST2]** za podešavanje balansa između izvornog (ST1) i naknadno snimljenog zvuka (ST2). Zatim dodirnite **[OK]**.

- Čuje se izvorni zvuk (ST1) kao tvorničko podešenje.
- Izvedeno podešenje će se vratiti na standardnu vrijednost ako ostavite preklopku POWER na OFF (CHG) duže od 12 sati.

VOLUME

Za podešavanje glasnoće dodirnite tipkama  /  (str. 27).

- Ovu funkciju možete također podesiti ručno uporabom kotačića CAM CTRL (str. 68).

MULTI-SOUND

Možete odabrati način reprodukcije zvuka snimljenog drugim uređajima s dvostrukim zvučnim zapisom ili stereo zvukom.

► STEREO

Reprodukcija zapisa s glavnim i sporednim zvukom (ili stereo zvukom).

1

Reprodukcija s glavnim ili sporednim zvukom (lijevi kanal).

2

Reprodukcija sa sporednim (ili zvukom u desnom kanalu).



- U ovom kamkorderu je moguća reprodukcija kasete s dvostrukim zvukom, ali takav zvuk nije moguće snimati.
- Ostavite li preklopku POWER na OFF (CHG) duže od 12 sati, podešenje se vraća na [STEREO].

LCD/VF SET

Ovaj postupak neće utjecati na snimljenu sliku.

■ LCD BRIGHT

Možete podesiti svjetlinu LCD zaslona.

- ① Svjetlinu podesite tipkama  / .
- ② Dodirnite .

- Možete također isključiti osvjetljenje zaslona (str. 16).

■ LCD BL LEVEL

Moguće je podesiti osvjetljenje LCD zaslona.

► NORMAL



Standardna svjetlina.

BRIGHT

Odaberite za svjetliji LCD zaslon.

- Kad spojite kamkorder na vanjske izvore napajanja, automatski se bira [BRIGHT].
- Kad odaberete [BRIGHT], vijek trajanja baterije se malo smanjuje tijekom snimanja.

■ LCD COLOR

Dodirnite  /  za podešavanje boje na LCD zaslonu.



Slabiji intenzitet Jači intenzitet

■ VF B.LIGHT

Moguće je podesiti svjetlinu tražila.

► NORMAL

Standardna svjetlina.

BRIGHT

Odaberite za svjetlije tražilo.

- Kad spojite kamkorder na vanjske izvore napajanja, automatski se bira [BRIGHT].
- Kad odaberete [BRIGHT], vijek trajanja baterije se malo smanjuje tijekom snimanja.

COMPONENT

Odaberite [COMPONENT] kad kamkorder spajate na TV prijemnik putem komponentne ulazne priključnice.

576i

Odaberite ako ste spojili kamkorder na TV prijemnik s komponentnim ulazom.

► 1080i/576i

Odaberite ako ste spojili kamkorder na TV prijemnik s komponentnim ulazom putem kojeg je moguće prenositi 1080i signal.

Nastavlja se →

i.LINK CONV

Signali HDV formata se konvertiraju u DV format i izlazni signal iz priključnice **i** HDV/DV (i.LINK) je u DV formatu.

► OFF

Odaberite za prijenos signala slike putem **i** HDV/DV (i.LINK) priključnice u skladu s podešenjima parametara [REC FORMAT] i [VCR HDV/DV].

ON (HDV → DV)

Snimke u HDV formatu se konvertiraju u DV format, a snimke u DV formatu ostaju u DV formatu.

- Za ulaz signala putem i.LINK priključnice pogledajte [VCR HDV/DV] (str. 61).
- Prije podešavanja [i.LINK CONV], odspojite i.LINK kabl jer u suprotnom spojeni videoređaj neće moći prepoznati videosignal ovog kamkordera.

TV TYPE

Potrebno je odabrati format slike u skladu sa spojenim TV prijemnikom. Snimke će se reproducirati kao na sljedećim ilustracijama.

► 16:9

Odaberite za gledanje zapisa na 16:9 *wide* TV prijemniku.

Snimke HDV/DV (16:9) formata



Snimke DV (4:3) formata



4:3

Odaberite za gledanje zapisa na 4:3 standardnom TV prijemniku.

Snimke HDV/DV (16:9) formata



Snimke DV (4:3) formata



- Kad kamkorder spojite na TV prijemnik uporabom i.LINK kabela radi reprodukcije kasete, nije moguće podesiti [TV TYPE].

DISP GUIDE

Pogledajte str. 17.

STATUS CHECK

Možete provjeriti podešenja sljedećih opcija:

- [COMPONENT] (str. 63)
- [i.LINK CONV] (str. 64)
- [TV TYPE] (str. 64)
- HDMI OUTPUT (str. 79)
- [VCR HDV/DV] (kad podesite preklopku POWER na PLAY/EDIT) (str. 61)

GUIDEFAME

Podesite li [GUIDEFAME] na [ON], možete vidjeti okvir za provjeru da li je objekt horizontalan ili vertikaln. Okvir se ne snima. Pritisnite DISP/BATT INFO da okvir nestane.

- Usmjeravanje objekta prema končanici okvira omogućuje skladniji kadar.

DATA CODE

Tijekom reprodukcije, prikaz informacija koje se automatski pohranjuju tijekom snimanja (*data code*).

► OFF

Odaberite za isključenje prikaza podataka o snimanju.

DATE/TIME

Prikaz datuma i vremena.

CAMERA DATA (ispod)

Prikaz podataka o podešenju kamkordera.

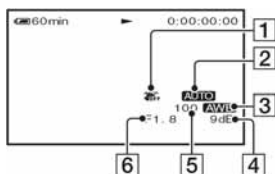

- 1 Funkcija SteadyShot isključena
- 2 Ekspozicija
- 3 Ravnoteža bijele boje
- 4 Glasnoća
- 5 Brzina zatvarača
- 6 Otvor blende

- Vrijednosti podešenja ekspozicije (0EV), brzine zatvarača i otvora blende se pojavljuju tijekom reprodukcije slike s Memory Sticka Duo.
- Kod slike snimljene s bljeskalicom pojavi se oznaka .
- Kod prikaza slike DATE/TIME datum i vrijeme su prikazani na istom mjestu. Ako snimate sliku bez podešavanja sata, pojavit će se [-- -- ----] i [--:--:--].
- Tijekom Easy Handycam načina rada možete podesiti samo [DATE/TIME].

REMAINING

► AUTO

Odaberite za prikaz preostalog kapaciteta kasete na 8 sekundi u sljedećim slučajevima.

- Kad preklopku POWER podesite na PLAY/EDIT ili CAMERA-TAPE dok je uložena kasete.
- Kad dodirnete  (reprodukcija/pauza).

ON

Odaberite za trajni prikaz indikatora preostale kasete.

REMOTE CTRL (daljinski upravljač)

Tvornička postavka je [ON] i omogućuje uporabu daljinskog upravljača (str. 36).

- Odaberite [OFF] kako biste spriječili kamkorder da reagira na naredbe daljinskog upravljača drugog videorekordera.

REC LAMP (žaruljica snimanja)

Ova se žaruljica neće uključiti tijekom snimanja kad opciju podesite na [OFF]. (Tvornička postavka je [ON].)

BEEP

► ON

Melodija se oglašava kad pokrenete/prekinete snimanje ili dodirujete zaslon.

OFF

Isključenje melodije.

DISP OUTPUT

► LCD PANEL

Odaberite za prikaz informacija poput vremenske oznake na LCD zaslonu i u tražilu.

V-OUT/PANEL

Odaberite za prikaz informacija poput vremenske oznake na TV zaslonu, LCD zaslonu i u tražilu.

MENU ROTATE

► NORMAL

Odaberite za listanje opcija izbornika prema dolje dodirom na .

OPPOSITE

Odaberite za listanje opcija izbornika prema gore dodirom na .

Nastavlja se →

A. SHUT OFF (automatsko isključenje)

► 5 min

Protekne li približno pet minuta bez pokretanja neke od funkcija, kamkorder se automatski isključuje.

NEVER

Odaberite za isključenje funkcije automatskog isključenja.

- Kad spojite kamkorder na mrežno napajanje, opcija [A.SHUT OFF] se automatski podesi na [NEVER].

CALIBRATION

Pogledajte str. 116.

QUICK REC

Možete malo smanjiti vrijeme početka snimanja za slučaj nastavka snimanja uz uključivanje preklopkom POWER iz OFF (CHG).

► OFF

Trebat će više vremena za početak snimanja, no prelazak na novu snimku je moguć bez trzaja slike.

ON ()

Malo skraćuje vrijeme početka snimanja nakon pomaka preklopke POWER iz položaja OFF (CHG). Odaberite kako se ne bi trošilo vrijeme za aktivaciju zatvarača.

- Ako je opcija [QUICK REC] podešena na [ON], prijelaz među scenama se nakratko "zamrzne" (preporuča se obrada na računalu).
- Ako pripravno stanje snimanja potraje duže od 3 minute, mehanizam za pomicanje vrpce će se zaustaviti i pripravno stanje će se isključiti. To služi za zaštitu vrpce i sprečavanje nepotrebnog trošenja baterije. Za nastavak snimanja ponovno pritisnite tipku START/STOP.

Izbornik TIME/ **LANGU.**



(CLOCK SET/WORLD TIME/LANGUAGE)

Za detalje o odabiru opcija iz izbornika pogledajte str. 44.

CLOCK SET

Pogledajte str. 19.

WORLD TIME

Kad koristite kamkorder u inozemstvu, moguće je podesiti vremensku razliku dodiranjem tipaka / i uskladiti točno vrijeme s razlikom. Podesite li razliku na 0, sat se vraća na izvorno podešeno vrijeme.

LANGUAGE

Moguće je odabrati jezik izbornika na zaslonu.

- Kamkorder nudi opciju [ENG[SIMP]] (pojednostavljeni engleski) ukoliko ne možete pronaći svoj materinji jezik.

Podešavanje izbornika Personal

Možete dodati često korištene opcije izbornika svakoj žarulji koja svijetli pokraj preklopke POWER. To je vrlo korisno za naredbe koje najčešće koristite.

Dodavanje opcija izbornika

Moguće je dodati do 28 opcija izbornika za svaki od načina rada. Želite li ih dodati još, potrebno je obrisati manje važne opcije izbornika.

1 Dodirnite [P-MENU] → [P-MENU SET UP] → [ADD].

Ako željeni izbornik nije prikazan na zaslonu, dodirnite \uparrow / \downarrow .

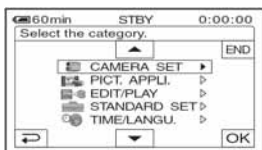

2 Dodirnite \uparrow / \downarrow za odabir kategorije izbornika i dodirnite [OK].

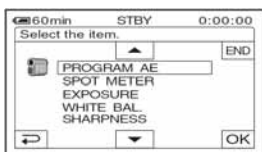

3 Dodirnite \uparrow / \downarrow za odabir opcije izbornika i dodirnite [OK] → [YES] → [X].

Izbornik se dodaje na kraj liste.

Brisanje opcija izbornika

1 Dodirnite [P-MENU] → [P-MENU SET UP] → [DELETE].

Ako željeni izbornik nije prikazan na zaslonu, dodirnite \uparrow / \downarrow .

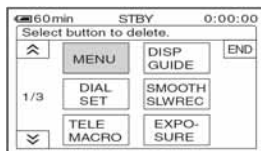

2 Dodirnite opciju izbornika koju želite obrisati.

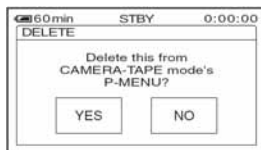

3 Dodirnite [YES] → [X].

- Nije moguće obrisati [MENU] i [P-MENU SET UP].

Podešavanje izbornika Personal (nastavak)

Podešavanje slijeda opcija unutar izbornika Personal

1 Dodirnite **[P-MENU]** → **[P-MENU SET UP]** → **[SORT]**.

Ako željeni izbornik nije prikazan na zaslonu, dodirnite **[▲]/[▼]**.

2 Dodirnite opciju izbornika koju želite premjestiti.

3 Dodirnite **[▲]/[▼]** za pomicanje opcije izbornika na željeno mjesto.

4 Dodirnite **[OK]**.

Želite li razvrstati još opcija, ponovite korake od **2** do **4**.

5 Dodirnite **[END]** → **[X]**.

- Nije moguće pomaknuti **[P-MENU SET UP]**.

Inicijaliziranje podešenja izbornika Personal (Reset)

Dodirnite **[P-MENU]** → **[P-MENU SET UP]** → **[RESET]** → **[YES]** → **[YES]** → **[X]**.

Ako željeni izbornik nije prikazan na zaslonu, dodirnite **[▲]/[▼]**.

Uporaba kotačića CAM CTRL

Kotačić CAM CTRL^{*1}

Tipka MANUAL^{*2}

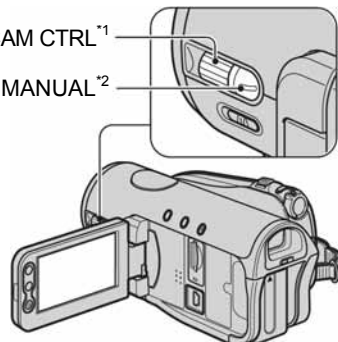

^{*1} Pridijeljenu funkciju možete podesiti ručno.

^{*2} Pritisnite ovu tipku za prebacivanje između automatskog/ručnog podešavanja pridijeljene opcije.

Kotačiću CAM CTRL možete dodijeliti sljedeće funkcije kamkordera kako biste ih mogli ugađati zakretanjem kotačića. Podešavanje kotačićem izvodi se jednako kao i u izborniku. Tvorničkim podešenjem je kotačiću pridijeljena funkcija izoštravanja, tj. **[FOCUS]**.

Opcije koje je moguće podesiti

- **[FOCUS]** (str. 50)
- **[EXPOSURE]** (str. 49)
- **[AE SHIFT]** (str. 50)
- **[WB SHIFT]** (str. 50)

- Tijekom snimanja možete promijeniti podešenje pridijeljene funkcije jednostavnom uporabom kotačića CAM CTRL i tipke MANUAL.
- Tijekom reprodukcije (kad je prekloпка POWER podešena na **PLAY/EDIT**), možete podesiti glasnoću kotačićem CAM CTRL (str. 27).

Podešavanje kotačićem CAM CTRL

Slijedi primjer ručnog podešavanja funkcije [FOCUS]. Postupak je jednak i za podešavanja drugih funkcija.

1 Preklopku POWER podesite na CAMERA-TAPE ili CAMERA-MEMORY.

2 Pritisnite tipku MANUAL.

Na zaslonu se pojavi indikator pridijeljene funkcije.



- Za naziv i položaj indikatora na zaslonu pogledajte str. 34.

3 Zakrenite kotačić CAM CTRL i podesite funkciju.

Ručno izoštrite sliku u slučaju funkcije [FOCUS].

Za povratak na automatsko podešavanje ponovno pritisnite tipku MANUAL.

Promjena funkcije pridijeljene kotačiću CAM CTRL

U izborniku [DIAL SET] odaberite funkciju koju želite pridijeliti kotačiću CAM CTRL (str. 53). Pridjeljivanje funkcije možete također izvesti na sljedeći način.

1 Preklopku POWER podesite na CAMERA-TAPE ili CAMERA-MEMORY.

2 Pritisnite i zadržite tipku MANUAL nekoliko sekundi.

Pojavi se izbornik [DIAL SET].

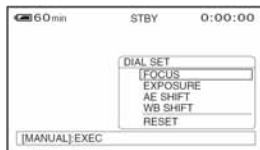

3 Zakrenite kotačić CAM CTRL i odaberite funkciju koju mu želite pridijeliti.

4 Pritisnite tipku MANUAL.

Pojavi se poruka potvrde te možete odabranu funkciju podešavati kotačićem.



- Podesite li [EXPOSURE] nakon ručnog podešavanja funkcije [AE SHIFT], [EXPOSURE] će poništiti podešenje za [AE SHIFT].
- Odaberete li [RESET] u koraku 3, sva ručno izvedena podešenja vratit će se na tvorničke vrijednosti. Kotačiću CAM CTRL će opet biti pridijeljena funkcija [FOCUS].











Presnimavanje na videorekorder/DVD uređaj, itd.

Spojite kamkorder na zidnu utičnicu pomoću isporučenog AC adaptera (str. 11). Također pogledajte upute za uporabu uređaja koje namjeravate spojiti.

Spajanje na vanjske uređaje

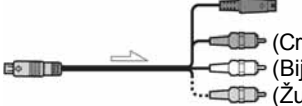
Način spajanja i kvaliteta slike će se razlikovati ovisno o korištenoj videoopremi i priključcima.

 : Tok signala

| Kamkorder | Kabel | Vanjski uređaj |
|---|---|--|
|  | i.LINK kabel (opcija)  | HDV1080i-kompatibilan uređaj → HD kvaliteta *1  |
|  | i.LINK kabel (opcija)  | AV uređaj s i.LINK priključnicom → SD kvaliteta *1  |
|  | A/V spojni kabel sa S VIDEO priključkom (opcija)  | AV uređaj sa S VIDEO priključnicom → SD kvaliteta *1  |
|  | A/V spojni kabel (isporučen)  | AV uređaj s audio/video priključnicama *2 → SD kvaliteta *1  |

*1 Snimke u DV formatu reproduciraju se u SD (standardna razlučivost) kvaliteti bez obzira na povezivanje.

*2 Kad spajate kamkorder na mono uređaj, spojite žuti priključak A/V spojnog kabela na videopriključnicu uređaja, a bijeli i crveni priključak u audio priključnicu uređaja.

- Ne možete kopirati snimke uporabom HDMI kabela.

Priključnice na kamkorderu

Otvorite pokrov priključnica i spojite kabel.

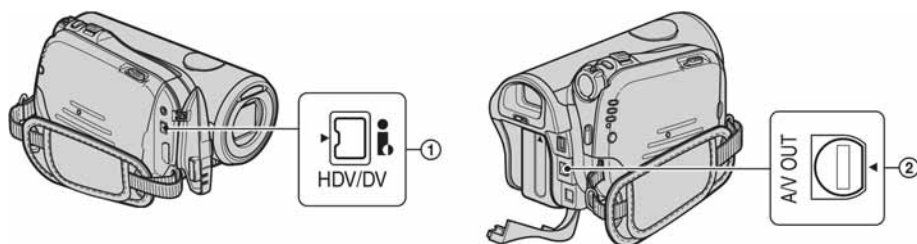

Uporaba i.LINK kabela (opcija)

Format kopirane snimke (HDV/DV) razlikuje se ovisno o formatu izvorne snimke ili opreme za snimanje. Odaberite potrebno podešenje iz tablice kako biste podesili izbornik.

- Odspojite i.LINK kabel (opcija) prije promjene ovih podešenja izbornika, u protivnom videooprema možda neće pravilno prepoznati videosignal.

| Format kopiranja | Format snimanja na kamkorderu | Format opreme za snimanje | | Podešenja izbornika | |
|---|-------------------------------|---------------------------|----------------|------------------------|-------------------------|
| | | HDV format ^{*1} | DV format | [VCR HDV/DV] (str. 61) | [i.LINK CONV] (str. 64) |
| Kopiranje HDV u HDV | HDV | HDV | _ ³ | | [OFF] |
| Kopiranje HDV u DV | HDV | DV | DV | [AUTO] | [ON HDV → DV] |
| Kopiranje DV u DV | DV | DV | DV | | [OFF] |
| Kad je kasetna snimljena i u HDV i DV formatu. | | | | | |
| Kopiranje HDV i DV formata u DV | HDV/DV | DV | DV | [AUTO] | [ON HDV → DV] |
| Kopiranje samo dijelova snimljenih u HDV formatu | HDV | HDV | _ ³ | [HDV] | [OFF] |
| | DV | _ ² | _ ³ | | |
| Kopiranje samo dijelova snimljenih u DV formatu | HDV | _ ² | _ ² | [DV] | [OFF] |
| | DV | DV | DV | | |

^{*1} Oprema usklađena s HDV1080i standardom.

^{*2} Vrpca se kreće, no ne kopira se ni slika ni zvuk (praznina).

^{*3} Uredaj ne prepoznaje snimku pa nije moguće presnimavanje.

Presnimavanje na videorekorder/DVD uređaj, itd. (nastavak)

- Kad je opcija [VCR HDV/DV] podešena na [AUTO] i signal se prebacuje između HDV i DV, privremeno nestane slika i zvuk.
- Kad presnimavate na HDR-HC3E, na uređaju za snimanje također podesite [VCR HDV/DV] na [AUTO] (str. 61).
- Kad i uređaj za reprodukciju i uređaj za snimanje podržavaju HDV1080i standard kao HDR-HC3E te su povezani i.LINK kabelom, snimke se ne nastavljaju glatko nakon pauze snimanja ili zaustavljanja.
- Kad uređaj spojite pomoću A/V kabela (isporučenog), podesite [DISP OUTPUT] na [LCD PANEL] (tvornička postavka) (str. 65).

Kod povezivanja A/V spojnim kablom sa S VIDEO priključkom (opcija)

Povežite S VIDEO priključkom umjesto videopriključka (žuti). Takvo povezivanje omogućuje vjerniju sliku. Ovo povezivanje daje DV sliku veće kvalitete. Spojite li samo S VIDEO priključak, neće se čuti zvuk.

Presnimavanje na drugi uređaj

1 Pripremite kamkorder za reprodukciju.

Stavite snimljenu kasetu.
Pomaknite preklopku POWER za uključenje žaruljice PLAY/EDIT.

Podesite [TV TYPE] u skladu s uređajem za reprodukciju (TV, itd.) (str. 64).

2 Pripremite videorekorder/DVD uređaj za snimanje.

Kad presnimavate na videorekorder, uložite kasetu za snimanje.
Kad presnimavate na DVD rekorder, uložite DVD disk za snimanje.

Ukoliko uređaj za snimanje ima ulazni izbornik, podesite odgovarajući ulaz (npr. video input1, video input2).



3 Spojite videorekorder/DVD uređaj na kamkorder kao uređaj za snimanje.

Za detalje pogledajte str. 70.



4 Pokrenite reprodukciju na kamkorderu i snimanje na videorekorderu/DVD uređaju.

Također pogledajte upute za uporabu isporučene s uređajem za snimanje.

5 Nakon presnimavanja, zaustavite kamkorder i videorekorder/DVD uređaj.

- Za snimanje datuma/vremena i postavki kamere kad je spojen preko A/V kabela, uključite njihov prikaz na zaslonu (str. 64).
- Putem priključnice  HDV/DV (i.LINK) ne možete snimiti:
 - indikatore;
 - slike editirane funkcijom [PICT.EFFECT] (str. 58) i [D.EFFECT] (str. 57);
 - naslove snimljene drugim kamkorderom.
- Signal slika snimljenih u HDV formatu ne prolazi kroz  HDV/DV (i.LINK) priključnicu u pauzi reprodukcije ili prilikom nestandardne reprodukcije.
- Koristite li i.LINK kabl (opcija):
 - snimljena slika u pauzi može imati smetnje tijekom snimanja na videorekorder/DVD uređaj;
 - informacije o snimanju (datum/vrijeme/ podešenja kamkordera) možda neće biti prikazane ili snimljene, što ovisi o uređaju ili aplikaciji;
 - zvuk i sliku ne možete snimati odvojeno.

Snimanje slika s videorekordera

- Kad sa svog kamkordera presnimavate u DV formatu na DVD rekorder putem i.LINK kabela, ne možete upravljati kamkorderom s DVD rekordera čak i kad u uputama rekordera piše da je to moguće. Možete li ulazni signal DVD rekordera podesiti na DV te je moguć ulaz/izlaz videosignala, primijenite postupak iz odjeljka "Presnimavanje na drugi uređaj".
- Kad koristite i.LINK kabal, signali zvuka i slike prenose se digitalno, a rezultat su visokokvalitetne slike.
- Kad je spojen i.LINK kabal, na LCD zaslonu kamkordera se pojavi oznaka formata izlaznog signala (HDVout  ili DVout .

Moguće je snimati slike s videorekordera na kasetu ili na Memory Stick Duo uloženu u kamkorder. Također možete snimiti prizor kao fotografiju na Memory Stick Duo.

Stavite kasetu ili Memory Stick Duo za snimanje u kamkorder.

Možete spojiti kamkorder na videorekorder i.LINK kablom.

Spojite kamkorder na zidnu utičnicu pomoću isporučenog AC adaptera (str. 11). Također pogledajte upute za uporabu uređaja koje namjeravate spojiti.

- Za ovaj postupak potrebno je koristiti i.LINK kabal.
- Kamkorder može snimati samo s PAL izvora. Primjerice, francuski video ili TV programi (SECAM) neće se snimiti ispravno. Detalje o TV sustavima potražite na str. 107.
- Koristite li 21-pinski adapter za PAL izvor, potreban vam je dvosmjerni 21-pinski adapter (opcija).

Presnimavanje na videorekorder **i.LINK** (nastavak)

HDV1080i
kompatibilan uređaj



→ HD kvaliteta

AV uređaj s i.LINK
priklučnicom



→ SD kvaliteta

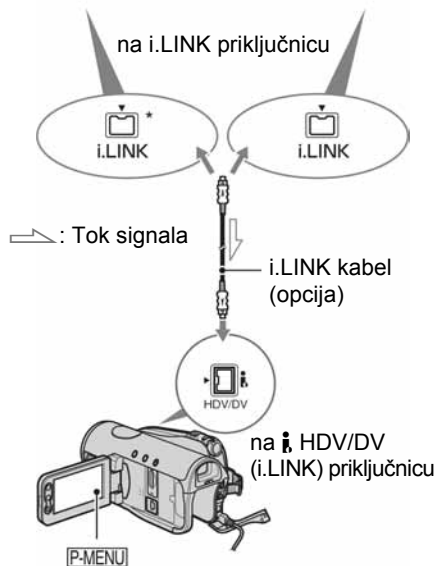

* Potrebno je koristiti i.LINK priključnicu kompatibilnu s HDV1080i standardom.

Snimanje videozapisa

1 Pomaknite preklopku POWER za uključenje žaruljice PLAY/EDIT.

2 Podesite ulazni signal kamkordera.

Podesite [VCR HDV/DV] na [AUTO] kad snimate s uređaja koji podržava HDV format.

Podesite [VCR HDV/DV] na [DV] ili [AUTO] kad snimate s uređaja koji podržava DV format (str. 61).

3 Spojite videorekorder na kamkorder.

Kad je spojen i.LINK kabel, na LCD zaslonu se pojavi oznaka formata ulaznog signala (HDVIN **i.LINK** ili DVIN **i.LINK**). (Ta oznaka se može pojaviti na ekranu uređaja za reprodukciju, no neće se snimiti.)

4 Stavite kasetu u videorekorder.

5 Podesite kamkorder na snimanje.

Dodirnite [P-MENU] → [REC CTRL] → [REC PAUSE].

Ako željena opcija nije prikazana na zaslonu, dodirnite [↗]/[↘] više puta dok se ne pojavi.

6 Pokrenite reprodukciju kasete u videorekorderu.

Slika koja se reproducira na spojenom uređaju pojavi se na LCD zaslonu kamkordera.

7 Dodirnite [REC START] na dijelu od kojeg želite početi snimanje.

8 Zaustavite snimanje.

Dodirnite [■] (Stop) ili [REC PAUSE].

9 Dodirnite → .

- Putem  HDV/DV (i.LINK) priključnice ne možete snimati TV programe.
- Slike s DV uređaja možete snimati samo u DV formatu.
- Koristite li i.LINK kabel (opcija):
 - snimljena slika će imati smetnje aktivirate li pauzu na kamkorderu tijekom snimanja na videorekorder;
 - zvuk i sliku ne možete snimati odvojeno;
 - pauzirate li snimanje ili ga zaustavite i ponovno počnete, slika se možda neće snimiti bez smetnji.
- Pri ulaznom 4:3 videosignalu, slika se pojavi s crnim linijama na desnoj i lijevoj strani zaslona kamkordera.

Snimanje fotografija

1 Izvedite korake od 1 do 4 iz opisa "Snimanje videozapisa".

2 Pokrenite reprodukciju videozapisa.

Slika s videorekordera se pojavi na LCD zaslonu kamkordera.

3 Lagano pritisnite tipku PHOTO dok je u kadru prizoru koji želite snimiti. Provjerite sliku i pritisnite tipku dokraja.



Presnimavanje s kasete na Memory Stick Duo

Na Memory Stick Duo je moguće snimati videozapise ili fotografije. Prije postupka stavite snimljenu kasetu i Memory Stick Duo u kamkorder.

1 Pomaknite preklopku POWER dok se ne uključi žaruljica PLAY/EDIT.

2 Potražite prizor koji želite snimiti.

Dodirnite  (reprodukcija) za pokretanje reprodukcije kasete i lagano pritisnite PHOTO na prizoru kojeg želite snimiti. Provjerite sliku i pritisnite tipku dokraja.

- Datum i vrijeme snimanja slike je snimljeno na vrpču i pohranjeno na Memory Sticku Duo. Na kamkorderu su prikazani datum i vrijeme snimanja na vrpču. Podaci o podešenjima kamkordera snimljeni na vrpču ne mogu se pohraniti na Memory Stick Duo.
- Fotografija će biti veličine [ 1.2M] pri reprodukciji u HDV formatu, ili veličine [ 0.2M] (16:9) ili [VGA (0.3)] (4:3) pri reprodukciji u DV formatu (str. 55).
- Fotografije nije moguće snimati pri uporabi PB zuma.

Brisanje snimaka s Memory Stick Duo

1 Pomaknite preklopku POWER za uključenje žaruljice PLAY/EDIT.

2 Dodirnite **MEMORY**.



3 Dodirnite **-**/**+** za odabir slike koju želite obrisati.

- Za brisanje svih slika odjednom odaberite **[ALL ERASE]** (str. 55).

4 Dodirnite **[OK]** → **[YES]**.

- Kad obrišete sliku, ne možete je vratiti.

- U indeksnom prikazu (str. 27) moguće je jednostavno pronaći sliku koju želite obrisati zbog istodobnog prikaza šest slika. Dodirnite **[SET]** → **[DELETE]** → sliku koju želite obrisati → **[OK]** → **[YES]**.
- Brisanje slika nije moguće ako je zaštitni graničnik na Memory Sticku Duo pomaknut u položaj zaštite od brisanja (str. 110) ili kad je odabrana slika zaštićena (str. 77).

Označavanje slika snimljenih na Memory Stick Duo određenim informacijama (oznaka za ispis/zaštita slike)

Kad koristite Memory Stick Duo sa zaštitnim graničnikom, taj graničnik na Memory Sticku Duo mora biti u položaju koji omogućuje snimanje (str. 110).

Odabir fotografija za ispis (upis oznake za ispis)

Za odabir slika za ispis na kamkorderu koristi se DPOF (Digital Print Order Format) standard.

Označite li fotografije koje želite otisnuti, nećete ih trebati ponovno odabirati prilikom ispisa. (Nije moguće odrediti broj primjeraka.)

1 Pomaknite preklopku POWER za uključenje žaruljice PLAY/EDIT.

2 Dodirnite **MEMORY** → **[PRINT MARK]** → **[SET]** → **[PRINT MARK]**.

3 Dodirnite sliku koju kasnije želite otisnuti.

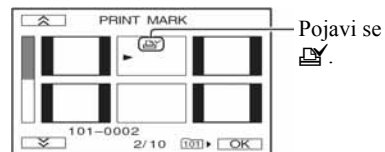

4 Dodirnite **[OK]** → **[END]**.

- Za isključenje oznake za ispis ponovno dodirnite sliku za brisanje oznake u koraku **3**.

Ispis snimljenih slika (na PictBridge pisaču)

- Nemojte označavati slike na kamkorderu ako Memory Stick Duo već sadrži neke slike označene u drugim uređajima. Na taj ćete način iste podatke možda nehotice promijeniti.

Sprečavanje slučajnog brisanja (zaštita slike)

Moguće je odabrati i zaštititi slike od slučajnog brisanja.

1 Pomaknite preklopku POWER za uključenje žaruljice PLAY/EDIT.

2 Dodirnite [MEMORY] →  → [SET] → [PROTECT].

3 Dodirnite sliku koju želite zaštititi.

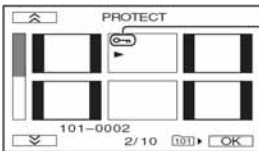

Pojavi se .

4 Dodirnite [OK] → [END].

- U koraku **3** dodirnite sliku kojoj želite isključiti zaštitu.

Fotografije snimljene ovim kamkorderom možete jednostavno otisnuti na pisaču kompatibilnom sa sustavom PictBridge bez spajanja kamkordera na računalo.

PictBridge

Isporučeni AC adapter spojite na zidnu utičnicu za početak napajanja.

Uložite Memory Stick Duo na kojem su pohranjene slike i uključite pisač.

Spajanje kamkordera na pisač

1 Pomaknite preklopku POWER nekoliko puta za uključenje žaruljice PLAY/EDIT.

2 Povežite priključnicu ψ (USB) na kamkorderu s pisačem putem USB kabela. Na zaslonu se automatski pojavljuje [USB SELECT].

3 Dodirnite [PictBridge PRINT].

Nakon uspješnog povezivanja kamkordera i pisača, na zaslonu se pojavi indikator PictBridge .

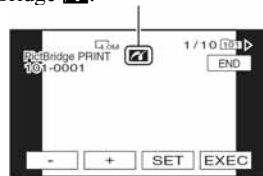

Pojavi se jedna od slika s Memory Sticka Duo.

- Postupak možete provesti i na sljedeći način:
 - Dodirnite [P-MENU] → [MENU] →  (PICT.APPLI.) → [USB SELECT] → [PictBridge PRINT]

Nastavlja se →

Ispis snimljenih slika (na PictBridge pisaču) (nastavak)

– Dodirnite **[P-MENU]** → **[MENU]** → 
(PICT.APPLI.) → **[PictBridge PRINT]**

- Pravilan rad nije zajamčen kod modela koji nisu kompatibilni sa standardom PictBridge.

Ispis

1 Odaberite sliku za ispis tipkama

[−]/[+].

2 Dodirnite **[SET]** → **[COPIES]**.

3 Tipkama **[−]/[+]** odaberite broj primjeraka.

Moguće je podesiti ispis najviše 20 primjeraka jedne slike.

4 Dodirnite **[OK]** → **[END]**.

Za ispis datuma na slici dodirnite **[SET]**
→ **[DATE/TIME]** → **[DATE]** ili **[DAY & TIME]** → **[OK]**.

5 Dodirnite **[EXEC]** → **[YES]**.

Po završetku ispisa poruka **[Printing...]** nestaje i ponovo se pojavi prozor za odabir slike.

Kad ispis završi dodirnite **[END]**.

- Također pogledajte upute za uporabu pisača.
- Kad je na zaslonu prikazan indikator , nemojte izvoditi sljedeće postupke jer se rad pisača neće odvijati pravilno.
 - Pomaknuti preklopku POWER.
 - Odspojiti uređaj iz napajanja.
 - Izvaditi Memory Stick Duo iz kamkordera.

- Ako pisač prestane raditi, odspojite USB kabel, isključite pisač i počnite postupak iznova.
- Kod ispisa fotografije snimljene u formatu 16:9, lijevi i desni kraj slike će možda biti odrezan.
- Neki modeli pisača nemaju funkciju ispisa vremena i datuma. Detalje potražite u uputama za uporabu pisača.
- Ne možemo jamčiti ispis slika snimljenih drugim uređajima.
- PictBridge je industrijski standard koji je utemeljilo udruženje CIPA (Camera & Imaging Products Association). Taj standard omogućuje ispis fotografija bez računala, odnosno izravnim spajanjem pisača na digitalnu videokameru ili fotoaparata, bez obzira na model i proizvođača.

Priključnice za spajanje vanjskih uređaja

Kamkorder

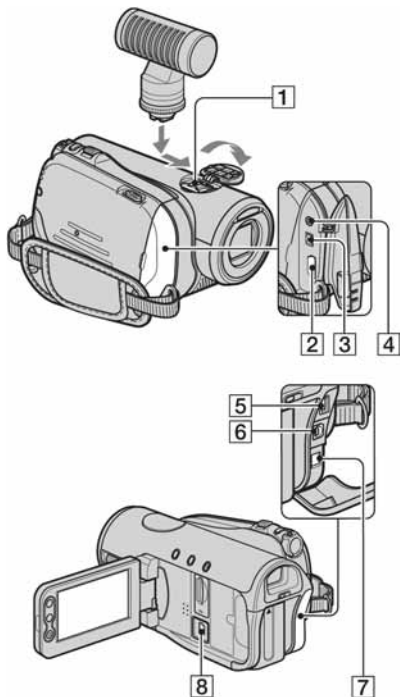

- 1** ... Otvorite pokrov priključnice za pribor.
- 2** - **7**... Otvorite pokrov priključnica.
- 8** ... Otvorite LCD zaslon.

1 Active Interface Shoe

Aktivna priključnica za dodatni pribor, primjerice videosvjetlo, bljeskalicu ili mikroskop. Pribor možete isključiti ili uključiti preklopkom POWER na kamkorderu. Pogledajte pripadajuće upute za uporabu za detalje.

- Kad koristite pribor, otvorite pokrov.
- Aktivna priključnica za dodatni pribor i dodatni pribor imaju sigurnosnu sklopku za dobro pričvršćenje. Za spajanje pribora pritisnite i gurnite dokraja te pričvrstite vijak. Za skidanje pribora olabavite vijak, zatim pritisnite pribor prema dolje i izvucite ga.

- Spajanjem vanjskog uređaja baterija se brže troši.
- Kad snimate videozapise s vanjskom bljeskalicom (opcija) spojenom na priključnicu za dodatni pribor, isključite napajanje vanjske bljeskalice kako biste spriječili snimanje zvuka punjenja.
- Nije moguće istovremeno korištenje vanjske bljeskalice (opcija) i ugrađene bljeskalice.
- Ukoliko je spojen vanjski mikroskop (opcija), ugrađeni stereo mikroskop neće raditi (str. 31).

2 Priključnica HDMI OUT (str. 38)

- Uređaj očitava raspoložive videosignale i automatski izabere te šalje odgovarajući izlazni format.
- Možete provjeriti podešenje za HDMI OUTPUT u [STATUS CHECK] (str. 64).

3 Priključnicu HDV/DV Interface (i.LINK) (str. 38, 70, 85)

4 Priključnica LANC (plava)

- Priključnica LANC se koristi za upravljanje kasetnim mehanizmom videouređaja i dodatnih spojenih uređaja.

5 Priključnica COMPONENT OUT (str. 38)

6 Priključnica A/V (audio/video) OUT (str. 38, 70)

7 Priključnica DC IN (str. 11)

8 Priključnicu (USB) (str. 77, 80)

Spajanje na računalo

Kad spojite kamkorder na računalo, možete izvoditi sljedeće postupke:

Kopiranje fotografija s Memory Sticka Duo na računalo

→ str. 80

Kopiranje videozapisa u HDV formatu s kasete na računalo

→ str. 83

Kopiranje videozapisa u DV formatu s kasete na računalo

→ str. 83

O povezivanju

Moguća su 2 načina povezivanja kamkordera s računalom:

– USB kabelom

Pri kopiranju snimaka s Memory Sticka Duo.

– i.LINK kabelom

Pri kopiranju snimaka s kasete.

Napomene o povezivanju s računalom

- Kad koristite USB kabel ili i.LINK kabel za povezivanje kamkordera s računalom, svakako umetnite priključak u pravilnom smjeru. Umetnete li ga silom u pogrešnom smjeru, priključak se može oštetiti ili to može izazvati kvar kamkordera.
- Ne možete izvoditi sljedeće postupke:
 - kopirati snimke s kasete na računalo uporabom USB kabela;
 - kopirati snimke s Memory Sticka Duo na računalo uporabom i.LINK kabela.
- Uklonite USB kabel na odgovarajući način kad ga odspajate s računala (str. 82).

Kopiranje fotografija na računalo

Sistemske zahtjevi

Za Windows operativni sustav

- OS: Windows 2000 Professional/Windows Millennium Edition/Windows XP Home Edition/Windows XP Professional
Potrebna je standardna instalacija. Ispravan rad nije zajamčen kod nadogradnje gore spomenutih sustava.
- CPU: MMX Pentium 200 MHz ili brži
- Ostalo: USB priključnica (standardna)

Za Macintosh operativni sustav

- OS: Mac OS 9.1/9.2 ili Mac OS X (v10.1/v10.2/v10.3/v10.4)
- Ostalo: USB priključnica (standardna)

Uporaba USB kabela

- Za povezivanje pomoću USB kabela dovoljni su upravljački programi računala. Nije potrebno instalirati dodatni softver.
- Ako vaše računalo ima utor za Memory Stick, umetnite Memory Stick Duo koji sadrži snimke u pripadajući adapter (opcija), zatim ga umetnite u utor za Memory Stick na računalo kako biste kopirali fotografije na računalo.
- Kad koristite Memory Stick PRO Duo i vaše računalo ga ne podržava, spojite kamkorder pomoću USB kabela umjesto uporabe Memory Stick utora na računalo.

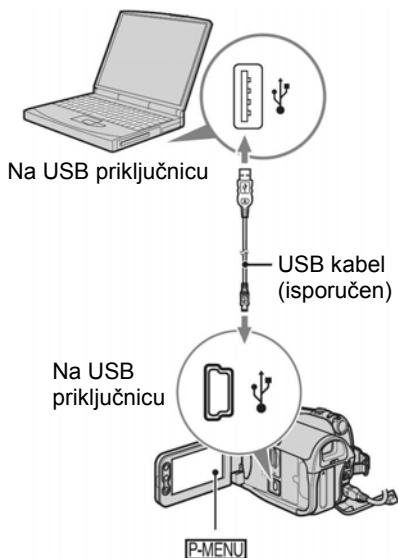

- Još ne spajajte kamkorder na računalo.
- Spojite li kamkorder USB kablom na računalo, ono ga možda neće prepoznati sve dok ga ne uključite.
- Za preporučene načine povezivanja pogledajte str. 83.

1 Uključite računalo.

Zatvorite sve aktivne aplikacije na računalo.

Za Windows 2000/Windows XP

Logirajte se kao administrator.

2 Umetnite Memory Stick Duo u kamkorder.

3 Pripremite izvor napajanja za kamkorder.

Kao izvor napajanja koristite isporučeni AC adapter (str. 11).

4 Pomaknite preklopku POWER za uključenje žaruljice PLAY/EDIT.

5 Spojite USB kabel na ψ (USB) priključnicu kamkordera i u USB priključnicu računala.

Na LCD zaslonu kamkordera se pojavi [USB CONNECT].

6 Dodirnite [Memory Stick].

Kad spojite USB kabel prvi puta, računalo će možda trebati neko vrijeme da prepozna kamkorder.

- Možete također odabrati [Memory Stick] iz [USB SELECT] u [PICT.APPLI].
- Tijekom Easy Handycam načina rada možete podesiti spajanjem USB kabela.

Kopiranje snimaka

Za Windows operativni sustav

Dvput kliknite na ikonu [Removable Disk] prikazanu u [My Computer]. Odvucite zatim snimku u direktorij na tvrdom disku vašeg računala.

Kopiranje fotografija na računalo (nastavak)

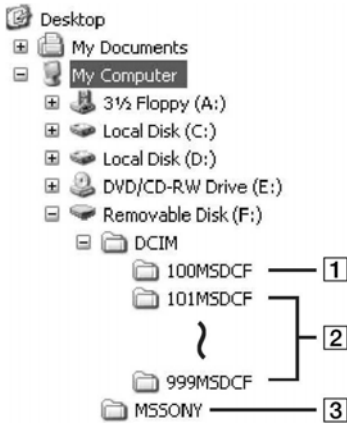

- 1 Direktorij koji sadrži slikovne datoteke snimljene drugim kamkorderima bez funkcije izrade direktorija (samo za reprodukciju).
- 2 Direktorij koji sadrži slikovne datoteke snimljene ovim kamkorderom. Ako nisu načinjeni novi direktoriji, preostaje vam "101MSDCF".
- 3 Direktorij koji sadrži datoteke videozapisa i sl. snimljene drugim kamkorderima bez funkcije izrade direktorija (samo za reprodukciju).

| Direktorij | Datoteka | Značenje |
|---------------------------|------------------|-------------|
| 100MSDCF (do 999MSDCF) | DSC0□□ □□.JPG | Fotografija |

□□□□ označuje bilo koji broj između 0001 do 9999.

Za Macintosh operativni sustav

Dvaput kliknite na ikonu pogona, zatim odvuците i pustite željenu slikovnu datoteku na tvrdi disk računala.

Odspajanje USB kabela

Za Windows operativni sustav

Ako se na LCD zaslonu pojavi [USB CONNECT], odspojite USB kabel na sljedeći način.

- 1 Kliknite na ikonu [Unplug or eject hardware] u traku zadataka.

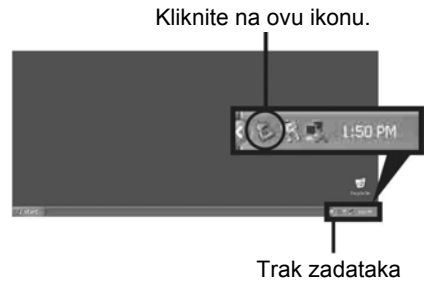

- 2 Kliknite na [Safely remove USB Mass Storage Device-Drive].

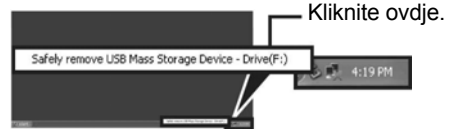

- 3 Kliknite na [OK].
- 4 Odspojite USB kabel iz kamkordera i računala.

Ako se na LCD zaslonu ne pojavi [USB CONNECT], izvedite samo korak ④.

- Uklonite USB kabel na odgovarajući način jer se u protivnom datoteka na Memory Stick Duo neće možda pravilno ažurirati. To također može uzrokovati nepravilnosti u radu Memory Sticka Duo.

Za Macintosh operativni sustav

- 1 Zatvorite sve aktivne aplikacije na računalo.
- 2 Odvuците i pustite ikonu pogona na desktopu na ikonu [Trash].
- 3 Odspojite USB kabel iz kamkordera i računala.

Kopiranje videozapisa s kasete na računalo

- Ako koristite Mac OS X, isključite računalo prije odspajanja USB kabela i vađenja Memory Sticka Duo.
- Ne odspajajte USB kabel dok svijetli žaruljica pristupa.
- Odspojite USB kabel prije isključenja kamkordera.

Preporučeno povezivanje

Za pravilno rukovanje kamkorderom izvedite sljedeća povezivanja.

- Spojite kamkorder na računalo USB kabelom. Na računalo u tom trenutku ne smiju biti priključeni drugi uređaji.
- Ako vaše računalo ima USB tipkovnicu i USB miša kao standardnu opremu, ostavite ih spojene te spojite kamkorder na raspoloživu USB priključnicu USB kabelom.
- Pravilno funkcioniranje nije zajamčeno ako su na računalo spojene dvije ili više komponenata.
- Pravilno funkcioniranje nije zajamčeno ako USB kabel spojite na USB priključnicu na računalo ili na USB *hub*.
- Spojite kabel na USB priključnicu računala.
- Čak ni u svim preporučenim načinima povezivanja nije zajamčeno pravilno funkcioniranje.

Spojite kamkorder na računalo i.LINK kabelom. Računalo treba imati i.LINK priključnicu i softver za editiranje koji omogućuje kopiranje HDV signala. Potreban softver ovisi o formatu snimaka i formatu za kopiranje na računalo (HDV ili DV), kao što je prikazano u sljedećoj tablici.

| Format za kopiranje na računalo | Snimljeni format | Potreban softver |
|---------------------------------|------------------|--|
| HDV | HDV | Softver za editiranje koji omogućuje kopiranje HDV signala |
| DV | HDV | Softver za editiranje koji omogućuje kopiranje DV signala |
| DV | DV | Softver za editiranje koji omogućuje kopiranje DV signala |

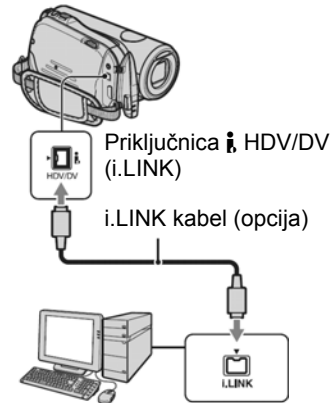

- Za detalje o kopiranju snimaka pogledajte upute isporučene sa softverom.
- Za preporučeno povezivanje pogledajte upute isporučene sa softverom za editiranje.
- Neke aplikacije za editiranje možda neće raditi pravilno na vašem računalo.



Nastavlja se →

Instalacija softvera i "First Step Guide" (nastavak)

Napomene o priključenju na računalo

- Spojite i.LINK kabel najprije na računalo, zatim na kamkorder. Spajanjem obrnutim redoslijedom možete uzrokovati nakupljanje statičkog elektriciteta uslijed kojeg kamkorder neće raditi pravilno.
- Računalo može prekinuti vezu ili možda neće prepoznati signal iz kamkordera u sljedećim situacijama.
 - ukoliko izvedete sljedeće podešavanje za povezivanje kamkordera na računalo koje ne podržava formate videosignala prikazane na LCD zaslonu vašeg kamkordera (HDV ili DV);
 - ako promijenite [VCR HDV/DV] i [i.LINK CONV] podešenja u izborniku  (STANDARD SET) kod povezivanja i.LINK kabelom;
 - ako promijenite [REC FORMAT] podešenje u izborniku  (STANDARD SET) kod povezivanja i.LINK kabelom dok je preklopka POWER u položaju CAMERA-TAPE;
 - ako promijenite položaj preklopke POWER kod povezivanja i.LINK kabelom.
- Format (HDV ili DV) ulaznog/izlaznog signala prikazan je na LCD zaslonu kamkordera kod povezivanja i.LINK kabelom.

Pri podešavanju kamkordera

Potrebna podešavanja u izborniku ovise o formatu snimaka i formatu za kopiranje.

| Format kopiran na računalo | Podešenje izbornika* | Snimljeni format |
|----------------------------|---|------------------|
| HDV | [VCR HDV/DV] →[HDV] [i.LINK CONV] →[OFF] | HDV |
| DV | [VCR HDV/DV] →[HDV] [i.LINK CONV] →[ON HDV→ DV] | HDV |
| DV | [VCR HDV/DV] →[DV] [i.LINK CONV] →[OFF] | DV |

* Pogledajte str. 61 za [VCR HDV/DV] i str. 64 za [i.LINK CONV].

- Kaseta snimljena u DV formatu ne može se kopirati u HDV formatu na računalo.
- Spajanjem kamkordera na Sony VAIO računalo koje podržava "Click to DVD Ver.2.3" putem ili noviji (str. 85), moguće je jednostavno kopirati zapise na DVD. Slika se kopira na DVD u SD (standardna razlučivost) kvaliteti.

Pri kopiranju videozapisa u HDV formatu s računala na vaš kamkorder

Podesite [VCR HDV/DV] na [HDV] i [i.LINK CONV] na [OFF] u izborniku  (STANDARD SET) (str. 61, 64).

Pri kopiranju videozapisa u DV formatu s računala na vaš kamkorder

Podesite [VCR HDV/DV] na [DV] u izborniku  (STANDARD SET) (str. 61).

Snimanje DVD-a (funkcija Direct Access to "Click to DVD")

Spajanjem kamkordera na Sony VAIO osobno računalo* koje podržava "Click to DVD" putem i.LINK kabela, moguće je jednostavno kopirati zapise na DVD. Slike se automatski kopiraju i snimaju na DVD. Sljedeći postupci opisuju snimanje s kasete na DVD. Detalje o kompatibilnim modelima računala, odgovarajućoj konfiguraciji, "Click to DVD" softveru i nadogradnji na "Click to DVD Ver.2.3" potražite na sljedećim internetskim stranicama:

– Europa

<http://www.vaio-link.com/>

* Potrebno Vam je Sony VAIO računalo koje ima DVD uređaj za snimanje na DVD i "Click to DVD Ver.2.3" (Sonyjev originalni softver) ili noviji.

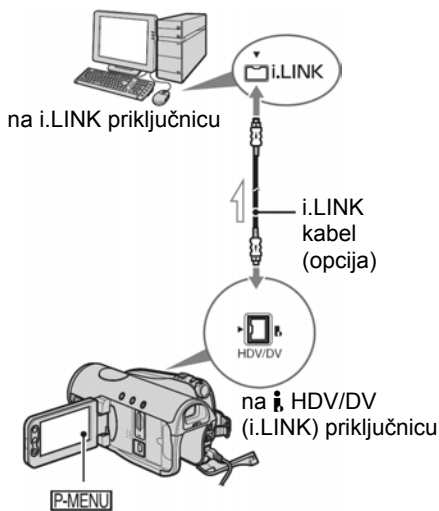

 : Tok signala

- Kod kopiranja na DVD, snimke u HDV formatu se konvertiraju u SD (standardna razlučivost) kvalitetu. (Ne kopiraju se u HD (visoka definicija) kvaliteti.)
- Za ovaj postupak ne može se koristiti USB kabel, već samo i.LINK kabel.

Prva uporaba funkcije Direct Access to "Click to DVD"

Izravni pristup funkciji Direct Access to "Click to DVD" omogućuje jednostavno snimanje DVD-a ako je kamkorder spojen na računalo. Prije toga slijedite donje korake za pokretanje "Click To DVD Automatic Mode Launcher."

- ① Uključite računalo.
- ② Kliknite Start i odaberite [All Programs].
- ③ S popisa prikazanih programa odaberite [Click to DVD] i kliknite [Click to DVD Automatic Mode Launcher].
Pokreće se [Click to DVD Automatic Mode Launcher].

Nastavlja se →

- Nakon prvog pokretanja [Click to DVD Automatic Mode Launcher], on se pokreće svaki sljedeći put kad uključite računalo.
- [Click to DVD Automatic Mode Launcher] se može podesiti za svakog korisnika Windows XP sustava.

1 Uključite računalo.

Zatvorite sve programe koji koriste i.LINK.

2 Pripremite izvor napajanja za kamkorder.

Kao izvor napajanja koristite isporučeni AC adapter, budući da snimanje DVD-a traje nekoliko sati.

3 Pomaknite preklopku POWER za uključenje žaruljice PLAY/EDIT.

4 Dodirnite [P.MENU] → [MENU] → (STANDARD SET) → [i.LINK CONV] → [ON HDV → DV] → [OK].

5 Stavite snimljenu kasetu u kamkorder.

6 Povežite kamkorder i računalo i.LINK kabelom (str. 85).

- Kad povezujete kamkorder i računalo, obratite pozornost na pravilno umetanje priključaka. Ako silom utaknete priključak, on se može oštetiti i tako prouzročiti kvarove kamkordera.

7 Dodirnite [P.MENU] → [MENU] → (EDIT/PLAY) → [BURN DVD] → [OK].

Pokreće se "Click to DVD" i na zaslonu računala se pojave upute.

8 Stavite DVD za snimanje u računalo.

9 Dodirnite [EXEC] na zaslonu kamkordera.

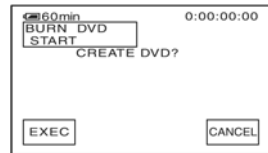

Status računala vidljiv je na LCD zaslonu kamkordera.

CAPTURING: Slika s kasete kopira se na računalo.

CONVERTING: Slika se pretvara u MPEG2 format.

WRITING: Slika se snima na DVD.

- Koristite li DVD-RW/+RW na kojem već ima snimljenih podataka, na LCD zaslonu kamkordera se pojavi poruka [This is a recorded disc. Delete and overwrite?]. Kada dodirnete [EXEC], postojeći podaci se brišu i snimaju se novi.

10 Po završetku snimanja DVD-a dodirnite [NO].

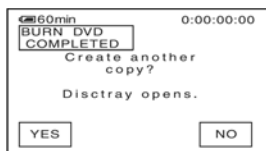

Uložnica diska automatski izlazi.

Za snimanje drugog DVD-a istog sadržaja, dodirnite [YES].

Uložnica diska izlazi. Stavite novi DVD za snimanje. Zatim ponovite korake **9** i **10**.

Za prekid postupka

Dodirnite [CANCEL] na LCD zaslonu kamkordera.

- Nije moguće zaustaviti postupak nakon što se na LCD zaslonu kamkordera pojavi poruka [Finalizing DVD].
- Nemojte odspojiti i.LINK kabel ili postaviti preklopku POWER u drugi položaj dok se slika ne kopira u cijelosti.
- Kad se na zaslonu prikaže [CONVERTING] ili [WRITING], završeno je snimanje slika. Čak i kad odspojite i.LINK kabel ili isključite kamkorder, nastavit će se snimanje DVD-a.
- Kopiranje se prekida u bilo kojem od sljedećih slučajeva. Na DVD se snimaju podaci do trenutka u kojem je postupak prekinut. Detalje potražite u *help* datotekama za "Click to DVD".
 - Ako je na kaseti praznina od 10 sekundi ili više.
 - Ako podaci na kaseti sadrže datum raniji od datuma snimanja kasnijih slika.
 - Ako su na istoj kaseti slike normalne veličine i slike širokog ("wide") formata.
- DVD nije moguće snimiti u sljedećim slučajevima:
 - Tijekom reprodukcije kasete
 - Tijekom snimanja na Memory Stick Duo
 - Kad pokrenete "Click to DVD" s računala.

U slučaju problema

Ako u radu s kamkorderom naidete na bilo kakav problem, pomoću sljedeće tablice provjerite mogući kvar. Ako problem ustraje, isključite kamkorder iz napajanja i obratite se ovlaštenom Sonyjevom servisu.

Općenito/Easy Handycam

Kamkorder se ne uključuje.

- Stavite napunjenu akumulatorsku bateriju na kamkorder (str. 11).
- Koristite AC adapter za spajanje na zidnu utičnicu (str. 11).

Kamkorder ne radi čak i kad je uključen.

- Odspojite AC adapter iz zidne utičnice ili odvojite akumulatorsku bateriju i zatim spojite ponovo nakon jedne minute.
- Pritisnite tipku RESET (str. 31) šiljatim predmetom. (Pritisnete li tipku RESET, sva podešenja, zajedno s točnim vremenom (osim opcija izbornika Personal) se vraćaju na početne vrijednosti.)

Tipke ne rade.

- Tijekom Easy Handycam načina rada nisu funkcionalne sve tipke (str. 24).

Ne možete isključiti ili uključiti funkciju Easy Handycam.

- Tijekom snimanja ili komunikacije s drugim uređajem putem USB kabela ne možete uključiti ili isključiti funkciju Easy Handycam.

Postavke se mijenjaju kad uključite funkciju Easy Handycam.

- U Easy Handycam načinu rada, postavke funkcija koje nisu prikazane na zaslonu se vraćaju na tvorničke vrijednosti (str. 22, 46).

Ne započinje [DEMO MODE].

- Izvadite kasetu i Memory Stick Duo iz kamkordera (str. 20, 21).

Kamkorder se zagrijava.

- Kamkorder je uključen duže vrijeme i zagrijavanje je uobičajena pojava.

Baterije/izvori napajanja

Napajanje se iznenada isključuje.

- Kad prođe otprilike 5 minuta, a vi ne dodirnete nijednu tipku kamkordera, on se automatski isključuje (A.SHUT OFF). Promijenite postavku [A.SHUT OFF] (str. 66) ili ponovno uključite napajanje (str. 15) ili koristite AC adapter.
- Napunite bateriju (str. 11).

Žaruljica CHG (punjenje) ne svijetli tijekom punjenja baterije.

- Preklopku POWER postavite na OFF (CHG) (str. 11).
- Ispravno uložite bateriju u kamkorder (str. 11).
- Pravilno uložite mrežni kabel u zidnu utičnicu.
- Punjenje je dovršeno (str. 11).

Žaruljica CHG (punjenje) trepće tijekom punjenja baterije.

- Pravilno stavite bateriju na kamkorder (str. 11). Ako to ne rješava problem, odspojite AC adapter iz utičnice i obratite se Sonyjevom prodavatelju. Baterija je možda istrošena.

Često dolazi do prekida napajanja iako indikator kapaciteta baterije pokazuje da je dovoljno napunjena.

- Došlo je do problema u prikazu indikatora kapaciteta ili baterija nije dovoljno napunjena. Potpuno je napunite kako bi se promijenio prikaz indikatora (str. 11).

Indikator preostalog kapaciteta baterije nije točan.

- Temperatura okoliša je preniska ili previsoka ili baterija nije dovoljno napunjena. To nije kvar.
- Ponovo napunite bateriju dokraja. Ako to ne rješava problem, zamijenite bateriju novom jer je možda oštećena (str. 11, 112).
- Ovisno o mjestu uporabe, prikazani kapacitet možda nije točan. Kad otvorite ili zatvorite LCD zaslon, potrebna je otprilike jedna minuta za točan prikaz kapaciteta baterije.

Baterija se brzo prazni.

- Temperatura okoliša je preniska ili previsoka ili baterija nije dovoljno napunjena. To nije kvar.
- Ponovo napunite bateriju dokraja. Ako to ne rješava problem, zamijenite bateriju novom jer je možda oštećena (str. 11, 112).

Problemi u radu kad je kamkorder spojen na AC adapter.

- Isključite kamkorder i odspojite AC adapter iz zidne utičnice, te ga zatim ponovo spojite.

LCD zaslon/tražilo

Na zaslonu ili tražilu je vidljiva nepoznata slika.

- Kamkorder je u [DEMO MODE] načinu rada (str. 60). Dodirnite LCD zaslon ili stavite kasetu ili Memory Stick Duo za isključenje [DEMO MODE].

Na zaslonu je vidljiv nepoznati indikator.

- Pogledajte tablicu s indikatorima (str. 103).

U slučaju problema (nastavak)



Slika ostaje na LCD zaslonu.

- To se događa ako odspojite DC adapter ili izvadite bateriju bez prethodnog isključenja kamkordera, no u tom slučaju je to uobičajena pojava.

Ne možete isključiti pozadinsko osvjetljenje

- Kad je uključena funkcija Easy Handycam, ne možete uključiti/isključiti pozadinsko osvjetljenje zaslona pomoću DISP/BATT INFO (str. 24).

Ne možete isključiti indikatore.

- Nije moguće isključiti . Dodirnite  kako biste provjerili poruke upozorenja (str. 104).

Na zaslonu osjetljivom na dodir se ne pojavljuju tipke.

- Lagano dodirnite LCD zaslon.
- Pritisnite DSPL/BATT INFO na kamkorderu (ili DISPLAY na daljinskom upravljaču) (str. 17).

Tipke na zaslonu osjetljivom na dodir ne rade ispravno ili uopće ne rade.

- Podesite zaslon ([CALIBRATION]) (str. 116).

Slika u tražilu je nejasna.

- Podesite leću pomoću preklopke za podešavanje leće (str. 16).

Slika u tražilu je nestala.

- Zatvorite LCD zaslon. Slika se ne vidi u tražilu kad je LCD zaslon otvoren (str. 16).

Kasete

Kaseta se ne može izbaciti iz pretinca.

- Provjerite da li je izvor napajanja (baterija ili AC adapter) ispravno spojen (str. 11).
- Odvojite i zatim ponovo stavite bateriju na kamkorder (str. 12).
- Stavite napunjenu akumulatorsku bateriju na kamkorder (str. 11).
- U kamkorderu se kondenzirala vlaga (str. 115).

Kad koristite kasetu s memorijom, nije vidljiv indikator kasetne memorije.

- Kamkorder ne podržava kasetnu memoriju te se, s skladu s tim, ne pojavljuje indikator.

Ne vidi se indikator preostale kasete.

- Podesite opciju [ REMAINING] na [ON] za trajni prikaz indikatora preostale kasete (str. 65).

Smetnje tijekom ubrzanog pregledavanja unatrag ili unaprijed.

- Prilikom korištenja AC adaptera, brzina pregledavanja unatrag/unaprijed se povećava (u usporedbi s korištenjem baterija) te stoga povećava smetnje. Ovo nije kvar.

Memory Stick Duo

Memory Stick Duo ne radi.

- Pomaknite preklopku POWER za uključenje žaruljice CAMERA-MEMORY ili PLAY/EDIT (str. 15).
- Stavite Memory Stick Duo u kamkorder (str. 20).
- Ako koristite Memory Stick Duo formatiran na računalu, formatirajte ga na kamkorderu (str. 56).

Slike se ne mogu brisati.

- Pomaknite zaštitni graničnik na Memory Sticku Duo u položaj za snimanje (str. 110).
- Isključite zaštitu slike (str. 77).
- Moguće je obrisati najviše 100 slika na indeksnom zaslonu odjednom.

Nije moguće obrisati sve slike odjednom.

- Pomaknite zaštitni graničnik na Memory Sticku Duo u položaj za snimanje (str. 110).
- Poništite zaštitu na slikama (str. 77).

Formatiranje Memory Sticka Duo nije moguće.

- Pomaknite zaštitni graničnik na Memory Sticku Duo u položaj za snimanje (str. 110).

Ne možete primijeniti zaštitu slike.

- Pomaknite zaštitni graničnik na Memory Sticku Duo u položaj za snimanje (str. 110).
- Ponovite postupak u indeksnom izborniku (str. 77).

Ne možete označiti slike za ispis.

- Pomaknite zaštitni graničnik na Memory Sticku Duo u položaj za snimanje (str. 110).
- Ponovite postupak u indeksnom izborniku (str. 76).
- Maksimalan broj slika koje možete označiti za ispis je 999.

Naziv datoteke nije ispravno prikazan.

- Ukoliko struktura mape ne podliježe univerzalnom standardu, prikazan je samo naziv datoteke.
- Datoteka je oštećena.
- Kamkorder ne podržava format datoteke (str. 110).

Trepće naziv datoteke.

- Datoteka je oštećena.
- Kamkorder ne podržava format datoteke (str. 110).

Snimanje

Također pogledajte "Podešavanje slike tijekom snimanja" (str. 93) i "Memory Stick Duo" (str. 91).

Vrpca se ne pokreće kad pritisnete START/STOP.

- Pomaknite preklopku POWER za uključenje žaruljice CAMERA-TAPE (str. 26).
 - Kasete je došla dokraja. Premotajte je ili stavite novu.
 - Postavite zaštitni graničnik u položaj REC ili stavite novu kasetu (str. 108).
 - Vrpca je zapela za glavu (kondenzacija vlage). Izvadite kasetu i ostavite kamkorder najmanje jedan sat i zatim ponovo stavite kasetu (str. 115).
-

Ne možete snimati na Memory Stick Duo.

- Pomaknite zaštitni graničnik na Memory Sticku Duo u položaj za snimanje (str. 110).
 - Kapacitet Memory Sticka Duo je već popunjen. Obrišite nepotrebne slike (str. 76).
 - Formatirajte Memory Stick Duo u ovom kamkorderu ili koristite drugi Memory Stick Duo (str. 56).
 - Ovim uređajem ne možete snimati videozapise na Memory Stick Duo.
 - Kad je prekloпка POWER podešena na CAMERA-TAPE, ne možete snimati fotografije na Memory Stick Duo sa sljedećim podešenjima:
 - [PICT. EFFECT]
 - [D. EFFECT]
 - Kod primjene funkcije [FADER]
 - [SMTH SLW REC]
-

Kut snimanja se razlikuje ovisno o položaju prekloпка POWER.

- Kad je prekloпка POWER podešena na CAMERA-MEMORY, kut snimanja je širi u odnosu na postavku CAMERA-TAPE.
-

Ne možete koristiti funkciju snimanja u intervalima od posljednjeg prizora do sljedećeg

- Izvedite postupak END SEARCH (str. 35).
- Nemojte vaditi kasetu. (Slika će se snimati bez prestanka i pauza čak i kad isključite napajanje.)
- Na istu vrpcu nemojte snimati slike u HDV i DV formatu.
- Na istu vrpcu nemojte snimati slike u SP i LP načinu. **DV**
- U LP načinu izbjegavajte prekid, a zatim snimanje videozapisa. **DV**
- Kad je funkcija [QUICK REC] podešena na [ON], nije moguć prijelaz na novu snimku bez trzaja (str. 66). **HDV1080i**

Ne čuje se zvuk zatvarača kad snimate fotografiju.

- Podesite opciju [BEEP] na [ON] (str. 65).

Bljeskalica ne radi.

- Bljeskalicu nije moguće koristiti tijekom snimanja kasete.
- Kad pričvrstite konverzijsku leću (opcija) ili filter (opcija) na kamkorder, taj pribor može blokirati bljeskalicu kamkordera pa u tom slučaju bljeskalica neće raditi.
- Čak i ako je uključena automatska bljeskalica ili  (smanjenje efekta crvenih očiju), nije moguće koristiti ugrađenu bljeskalicu s:
 - [SPOTLIGHT], [SUNSET&MOON], i [LANDSCAPE] u [PROGRAM AE]
 - [SPOT METER]
- Vanjska bljeskalica (opcija) nije uključena ili nije pravilno spojena.

Funkcija [END SEARCH] ne radi.

- Kasete s memorijom je izbačena nakon snimanja (str. 35).
- Kasete je prazna.

Funkcija [END SEARCH] ne radi ispravno.

- Na početku ili u sredini kasete ima praznih dijelova. To je u tom slučaju uobičajena pojava.

Podešavanje slike tijekom snimanja

Također pogledajte "Izbornik" (str. 97).

Automatsko izoštravanje ne radi.

- Podesite [FOCUS] na [AUTO] (str. 50).
- Uvjeti snimanja nisu pogodni za automatsko izoštravanje. Izoštrite sliku ručno (str. 50).

Funkcija [STEADYSHOT] ne radi.

- Podesite opciju [STEADYSHOT] na [ON] (str. 53).
- Kad koristite [SMTH SLW REC], [STEADYSHOT] ne radi.

Ne radi funkcija pozadinskog osvjetljenja.

- Funkcija BACK LIGHT se isključuje kad odaberete:
 - [MANUAL] za [EXPOSURE]
 - [SPOT METER]
- Funkcija BACK LIGHT ne radi u Easy Handycam načinu rada (str. 24).

Nije moguće promjena [FLASH LEVEL].

- Funkciju [FLASH LEVEL] nije moguće promijeniti u Easy Handycam načinu rada (str. 51).

U slučaju problema (nastavak)

Funkcija [DIGITAL ZOOM] ne radi.

- Funkcija [DIGITAL ZOOM] ne radi kad [TELE MACRO] podesite na [ON].

Na LCD zaslonu se pojavljuju male bijele, crvene, plave ili zelene točkice.

- Aktivirane su funkcije [SLOW SHUTTR], [SUPER NS] ili [COLOR SLOW S]. To nije neispravnost.

Objekti koji prelaze preko okvira izgledaju izobličeno.

- Posrijedi je tzv. efekt žarišne plohe i to ne predstavlja nepravilnost. Zbog načina na koji osjetilo slike (CMOS senzor) očitava signale slike, objekti koji brzo prelaze preko okvira mogu se doimati izobličanima, ovisno o uvjetima snimanja.

Neispravan prikaz boje.

- Isključite funkciju NightShot (str. 29).

Slika je previše svijetla i objekt se ne pojavljuje na LCD zaslonu.

- Isključite funkciju BACK LIGHT (str. 29).
- Podesite preklopku NIGHTSHOT (str. 29) na OFF.

Slika je previše tamna i objekt se ne pojavljuje na LCD zaslonu.

- Pritisnite i zadržite DISP/BATT INFO na nekoliko sekundi za uključenje pozadinskog osvjetljenja (str. 16).

Slika je previše svijetla, titra ili su zamjetne promjene boja.

- To se događa kod snimanja pod rasvjetom fluorescentnih, natrijevih ili živinih svjetiljaka, i normalna je pojava. U tom slučaju isključite funkciju [PROGRAM AE] (str. 48) kako bi ublažili simptom.

Kod snimanja TV ili računalnog zaslona pojavljuju se crne okomite pruge.

- Podesite opciju [STEADYSHOT] na [OFF] (str. 53).

Reprodukcija

Reproducirate li fotografije s Memory Sticka Duo, također pogledajte poglavlje o Memory Sticku Duo (str. 91).

Reprodukcija kasete nije moguća.

- Preklopku POWER pomaknite nekoliko puta za uključenje žaruljice PLAY/EDIT.
- Premotajte kasetu (str. 27).

Nije moguća reprodukcija unatrag.

- Reprodukcija unatrag nije moguća za kasete snimljene u HDV formatu.

Slike pohranjene na Memory Stick Duo se ne reproduciraju u stvarnoj veličini ili formatu.

- Slike snimljene na drugim uređajima možda se neće pojaviti u stvarnoj veličini. To nije kvar.

Nije moguća reprodukcija slikovnih podataka pohranjenih na Memory Stick Duo

- Ne možete reproducirati videozapise snimljene drugim kamkorderom na Memory Stick Duo.
- Slikovni podaci se ne mogu reproducirati ako ste promijenili zapise ili mape ili ako ste editirali podatke na računalu. (U tom slučaju trepće naziv zapisa.) Ne radi se o kvaru (str. 111).
- Možda se neće moći reproducirati slike snimljene na drugim uređajima. To nije kvar (str. 111.)

Na slici se pojavljuju vodoravne pruge ili slika pri reprodukciji nije jasna ili se ne pojavljuje.

- Očistite glavu kasetom za čišćenje (opcija) (str. 115).

Ne možete čuti zvuk snimljen funkcijom 4CH MIC REC na drugom kamkorderu. DV

- Podesite [ AUDIO MIX] (str. 62).

Prikaz sitnih uzoraka treperi, dijagonalne linije su "nazubljene".

- Podesite [SHARPNESS] tipkom [] (mekši obrisi) (str. 50).

Pri reprodukciji se ne čuje zvuk ili je utišan.

- Podesite opciju [MULTI-SOUND] na [STEREO] (str. 63).
- Pojačajte glasnoću (str. 27).
- Podesite [ AUDIO MIX] sa [ST2] (dodatni zvuk) strane dok se zvuk ne začuje kako treba (str. 62).
- Kad koristite S VIDEO priključak ili komponentni videopriključak, provjerite je li također spojen crveni i bijeli priključak A/V kabela (str. 38).
- Videozapisi snimljeni uporabom funkcije [SMTH SLW REC] su bez zvuka.

Slika ili zvuk se prekida.

- Kasetu je snimljena i u HDV i u DV formatu. To nije kvar.

Videozapisi se nakratko "zamrznu" ili je zvuk isprekidan.

- Videoglava je zaprljana (str. 115).
- Koristite Sony mini DV kasete.

U slučaju problema (nastavak)

Na zaslonu je vidljiva oznaka "---".

- Kasetu koju reproducirate snimljena je bez podešenog datuma i vremena.
- Reproducira se prazan dio vrpce.
- Podaci na dijelu vrpce koji su ogrebeni ili imaju smetnje ne mogu se reproducirati.

Zamjetne su smetnje u slici i na zaslonu je vidljiv indikator **NTSC** ili **60i**.

- Kasetu je snimljena u sustavu različitim od sustava kamkordera (PAL) i u tom slučaju je to uobičajena pojava (str. 107).

Pretraživanje podataka ne radi ispravno.

- Ukoliko snimate dnevno manje od dvije minute, kamkorder možda neće točno naći mjesto na kojem se mijenja datum snimanja.
- Na početku ili sredini kasete je možda prazan dio. To nije kvar.

Slika se ne vidi na zaslonu pri uporabi funkcije **[END SEARCH]** ili **Rec Review**.

- Snimali ste na kasetu u HDV i DV formatima. To je tom slučaju uobičajena pojava.

Ne možete vidjeti sliku na TV prijemuniku spojenom i.LINK kabelom.

- Ne možete vidjeti sliku u HD (visoka razlučivost) kvaliteti na TV prijemuniku koji nije kompatibilan s HDV1080i standardom (str. 38). Pogledajte upute isporučene s TV prijemunikom.
- Konvertirajte snimke iz HDV formata i reproducirajte ih u DV formatu (SD kvaliteta slike) (str. 64).
- Za reprodukciju snimaka koristite drugi spojni kabel (str. 38).

Slika se ne vidi i zvuk se ne čuje na TV prijemuniku spojenom komponentnim videokabelom (isporučen).

- Podesite opciju **[COMPONENT]** u izborniku  (STANDARD SET) u skladu sa spojenim uređajem (str. 63).
- Kad koristite komponentni videokabel (isporučen), provjerite je li spojen crveni i bijeli priključak A/V kabela (str. 38).

Ne može se vidjeti slika ili čuti zvuk na TV prijemuniku spojenom HDMI kabelom.

- Videosignal slike u HDV formatu ne izlazi iz priključnice HDMI OUT ako sadrži signale za sprečavanje kopiranja.
- Nije moguć izlaz signala snimaka HDV formata koje se šalju u kamkorder i.LINK kabelom (str. 73).
- To se događa ako na kasetu snimate i u HDV i u DV formatu. Odspojite i ponovno spojite HDMI kabel ili pomaknite preklopku POWER kako biste ponovno uključili kamkorder.

Slika na 4:3 TV prijemniku izgleda izobličeno.

- To se događa kad na 4:3 TV prijemniku gledate zapise snimljene u 16:9 formatu. Za reprodukciju slike, podesite [TV TYPE] u izborniku  (STANDARD SET) (str. 64) i reproducirajte snimku.

Na zaslonu je prikazano 4ch-12b

- Kaseta koju reproducirate je snimljena na drugom uređaju s 4-kanalnim mikrofonom (4CH MIC REC). Vaš kamkorder ne podržava 4-kanalno snimanje putem mikrofona.

Daljinski upravljač

Isporučeni daljinski upravljač ne radi

- Opciju [REMOTE CTRL] na [ON] (str. 65).
- Uklonite prepreke između daljinskog upravljača i senzora.
- Senzor ne usmjeravajte prema izvorima jake svjetlosti, primjerice izravnoj sunčevoj svjetlosti ili osvjetljenju u prostoriji, jer daljinski upravljač možda neće raditi ispravno.
- Uložite novu bateriju. Umetnite bateriju u pretinac pazeći na ispravan položaj polariteta +/- (str. 117).
- Uklonite konverzijsku leću (opcija) jer možda predstavlja zapreku senzoru daljinskog upravljača.

Ostali problemi u radu videorekordera kod uporabe daljinskog upravljača.

- Za videorekorder odaberite način upravljanja koji nije VTR2.
- Prekrijte senzor videorekordera crnim papirom.

Izbornik

Zasjenjene su opcije iz izbornika

- Ne možete odabrati zasjenjene opcije u trenutnim uvjetima snimanja/reprodukcije.

nije prikazan.

- Tijekom funkcije Easy Handycam, nisu dostupne sve opcije izbornika. Isključite funkciju Easy Handycam (str. 24).

Ne možete koristiti [PROGRAM AE].

- Ne možete koristiti [PROGRAM AE] s funkcijama:
 - NightShot
 - [OLD MOVIE] ili [CINEMA EFFECT] za [D. EFFECT]
 - [COLOR SLOW S]
 - [TELE MACRO]

U slučaju problema (nastavak)

Ne možete koristiti [SPOT METER].

- Ne možete koristiti [SPOT METER] s funkcijama:
 - NightShot
 - [CINEMA EFECT] iz [D.EFFECT]
 - [COLOR SLOW S]
- Ako podesite [PROGRAM AE], [SPOT METER] se automatski podešava na [AUTO].

Ne možete koristiti [EXPOSURE].

- Ne možete koristiti [EXPOSURE] s funkcijama:
 - NightShot
 - [COLOR SLOW S]
 - [CINEMA EFECT] iz [D.EFFECT]
- Ako podesite [PROGRAM AE], [EXPOSURE] se automatski podešava na [AUTO].

Ne možete koristiti [WHITE BAL.].

- Ne možete koristiti [WHITE BAL.] ako koristite NightShot.

Ne možete podesiti [SHARPNESS].

- Nije moguće podesiti [SHARPNESS] s [CINEMA EFECT] iz [D.EFFECT].

Nije moguće koristiti [AE SHIFT].

- Ne možete koristiti [AE SHIFT] zajedno s:
 - [CINEMA EFECT] za [D. EFFECT]
 - [EXPOSURE] podešeno na [MANUAL].

Ne možete koristiti [SPOT FOCUS].

- Ne možete koristiti [SPOT FOCUS] zajedno s [PROGRAM AE].

Ne možete koristiti [TELE MACRO].

- Ne možete koristiti [TELE MACRO] s funkcijama:
 - [PROGRAM AE]
 - Snimanje na kasetu.

[COLOR SLOW S] ne radi ispravno.

- Funkcija [COLOR SLOW S] možda neće raditi ispravno u uvjetima potpune tame. Koristite NightShot ili [SUPER NS].
- Ne možete koristiti [COLOR SLOW S] s funkcijama:
 - [FADER]
 - [D. EFFECT]
 - [PROGRAM AE]
 - [MANUAL] za [EXPOSURE]
 - [SPOT METER]
 - NightShot



Nije prikazan [HISTOGRAM].

- [HISTOGRAM] se ne vidi kad su prikazani datum i vrijeme
- U sljedećim slučajevima se pojavi indikator \emptyset i [HISTOGRAM] se ne vidi.
 - Kad koristite [DIGITAL ZOOM]
 - Kad koristite [D.EFFECT]

Ne možete koristiti [FADER].

- Ne možete koristiti [FADER] s funkcijama:
 - [SELF-TIMER]
 - [SUPER NS]
 - [COLOR SLOW S]
 - [D. EFFECT]

Ne možete koristiti [D. EFFECT].

- Ne možete koristiti [D. EFFECT] zajedno s:
 - [SUPER NS]
 - [COLOR SLOW S]
 - [FADER]
- Ne možete koristiti [OLD MOVIE] zajedno s:
 - [PICT. EFFECT]
 - [PROGRAM AE]
 - Kad je opcija [ WIDE SELECT] za [DV SET] podešena na [4:3].
- Nije moguće koristiti [CINEMA EFFECT] zajedno s:
 - [EXPOSURE] podešen na [MANUAL]
 - Različitom postavkom od 0 u [AE SHIFT]
 - [PICT.EFFECT]
 - Kad je opcija [ WIDE SELECT] za [DV SET] podešena na [4:3].
 - [PROGRAM AE]
 - [SPOT METER]

Ne možete koristiti [PICT. EFFECT].

- Ne možete koristiti [PICT. EFFECT] zajedno s [OLD MOVIE] ili [CINEMA EFFECT] za [D. EFFECT].

Ne možete koristiti [SMTH SLW REC].

- Ne možete koristiti [SMTH SLW REC] zajedno s:
 - [SUPER NS]
 - [COLOR SLOW S]
 - [D.EFFECT]
 - [PICT.EFFECT]
- Ne možete koristiti [SMTH SLW REC] tijekom primjene funkcije END SEARCH.

Presnimavanje/editiranje/spajanje na druge uređaje

Slike sa spojenih uređaja se ne mogu uvećati.

- Ne možete uvećati slike s uređaja spojenih na kamkorder (str. 30).

Vremenski kôd i ostale informacije se pojavljuju na zaslonu spojenog uređaja.

- Podesite [DISP OUTPUT] na [LCD PANEL] dok je spojen A/V kabel (str. 65).

Ne možete ispravno naknadno snimiti zvuk pomoću A/V priključnog kabela.

- Nije moguć ulaz vanjskog signala s uređaja spojenog pomoću A/V kabela.
- A/V spojni kabel nije ispravno priključen.
Provjerite da li je spojen u ispravnu utičnicu, npr. na ulaznu priključnicu drugog uređaja za snimanje slike s vašeg kamkordera.

Kod spajanja i.LINK kabelom, na zaslonu se ne pojavljuje slika tijekom presnimavanja.

- Podesite [VCR HDV/DV] u izborniku  (STANDARD SET) prema zahtjevima priključenog uređaja (str. 61).

Nije moguće naknadno snimanje zvuka na snimljenu kasetu.

- Na ovom uređaju nije moguće naknadno snimanje zvuka na snimljenu kasetu.

Nije moguće pravilno presnimavati uporabom HDMI kabela.

- Snimke nije moguće kopirati uporabom HDMI kabela.

Naknadno snimljeni zvuk na kasetu se ne čuje.

- Podesite [ AUDIO MIX] sa [ST1] (izvorni zvuk) strane dok se zvuk ne čuje kako treba (str. 62).

Fotografije se ne mogu snimati s kasete na Memory Stick Duo.

- Snimanje nije moguće ili snimljena slika može biti izobličena ako je kasetu učestalo korištena za snimanje.

Spajanje na računalo

Računalo ne prepoznaje kamkorder. [USB](#) [i.LINK](#)

- Odspojite kabel iz računala i kamkordera i zatim ga ponovo čvrsto spojite.
- Odspojite sve USB uređaje s računala osim tipkovnice, miša i kamkordera iz priključnice Ψ USB.
- Odspojite kabel s računala i kamkordera, restartajte računalo i ponovo pravilno spojite.

Na računalu se ne vide slike koje snima kamkorder. [i.LINK](#)

- Odspojite kabel s računala, uključite kamkorder i zatim ga ponovo spojite.

Na računalu se ne vide snimke s kasete. [i.LINK](#)

- Odspojite kabel s računala, uključite kamkorder i zatim ga ponovo spojite.
- Spojite i.LINK kabel jer snimke ne možete kopirati USB kabelom.

Na računalu nije moguće gledati fotografije snimljene na Memory Stick Duo. [USB](#)

- Čvrsto i ispravno utaknite Memory Stick Duo.
- Nije moguće koristiti i.LINK kabel. Povežite kamkorder i računalo USB kabelom.
- Pomaknite preklopku POWER za uključenje žaruljice PLAY/EDIT i podesite [USB SELECT] na [ Memory Stick] (str. 59).
- Računalo ne prepoznaje Memory Stick Duo tijekom reprodukcije kasete ili obrade slike. Prije povezivanja kamkordera i računala dovršite funkcije na kamkorderu.

Računalo se "zamrzne". [i.LINK](#)

- Podesite [VCR HDV/DV] u izborniku  (STANDARD SET) prema zahtjevima priključenog uređaja.
- Kad koristite funkciju Easy Handycam, podesite izbornik nakon isključenja Easy Handycam postupka (str. 24).
- Odspojite kabel iz računala i kamkordera. Restartajte računalo i povežite ga s kamkorderom na pravilan način (str. 82).

Ikona [Removable Disk] se ne vidi na računalnom zaslonu. [USB](#)

- Pomaknite preklopku POWER za uključenje žaruljice PLAY/EDIT i podesite [USB SELECT] na [ Memory Stick] (str. 59).
- Stavite Memory Stick Duo u kamkorder.
- Odspojite s Ψ (USB) priključnice računala sve USB uređaje osim tipkovnice, miša i kamkordera.
- Računalo ne prepoznaje Memory Stick Duo tijekom reprodukcije kasete ili obrade slike. Prije povezivanja kamkordera i računala dovršite funkcije na kamkorderu.

Nije moguće kopirati slike na Windows računalo. USB

- Slike snimljene na Memory Stick Duo možete pogledati i na sljedeći način.
 - 1** Dva puta kliknite na [My Computer].
 - 2** Dva puta kliknite ikonu novog *drivea* [Removable Disk]. Možda će proteći neko vrijeme dok računalo ne prepozna novi *drive*.
 - 3** Dva puta kliknite datoteku željene slike.

Indikatori i poruke upozorenja

Dijagnostički pokazivač/ indikatori upozorenja

Ako se na zaslonu ili u tražilicu pojave indikatori, provjerite sljedeću tablicu. Neke probleme možete sami riješiti. Ako ne uspijete, obratite se prodavatelju ili ovlaštenom Sonyjevom servisu.

C: (ili E:) □□:□□ (dijagnostički pokazivač)

C:04:□□

- Koristili ste akumulatorsku bateriju koja nije "InfoLITHIUM". Koristite "InfoLITHIUM" bateriju (str. 112).
- Čvrsto spojite DC priključak AC adaptera u DC IN priključnicu kamkordera (str. 11).

C:21:□□

- Došlo je do kondenzacije vlage. Izvadite kasetu i ostavite kamkorder bar jedan sat te ponovno uložite kasetu (str. 115).

C:22:□□

- Očistite glavu pomoću kasete za čišćenje (opcija) (str. 115).

C:31:□□/C:32:□□

- Kvar koji se može popraviti, a nije gore spomenut. Izvadite i ponovo stavite kasetu i tada rukujte kamkorderom. Nemojte izvoditi ovaj postupak ako se počne kondenzirati vlaga (str. 115).
- Odsvojite izvor napajanja. Nakon ponovnog uključenja rukujte kamkorderom.
- Zamijenite kasetu. Pritisnite tipku RESET (str. 31) i ponovo rukujte kamkorderom.

E:61:□□/E:62:□□/E:91:□□

- Obratite se Sonyjevom ovlaštenom servisu i navedite svih pet znakova koda koji počinje slovom "E".

101-1001 (indikator upozorenja za datoteke)

- Datoteka je oštećena.
- Datoteka je nečitljiva (str. 110).

⚡ (indikator upozorenja za bateriju)

- Baterija je gotovo prazna.
- Ovisno o uvjetima ili stanju baterije, može treptati indikator ⚡, čak i ako je bateriji ostalo 5 do 10 minuta.

📼 (došlo je do kondenzacije vlage)*

- Izvadite kasetu i ostavite kamkorder oko sat vremena s otvorenim pretincem za kasete (str. 115).

📄 (indikator upozorenja za Memory Stick Duo)

- Nije uložena Memory Stick Duo (str. 20).

📄 (indikator upozorenja za formatiranje Memory Sticka Duo)*

- Memory Stick Duo je oštećen.
- Memory Stick Duo nije ispravno formatiran (str. 56, 110).

📄 (indikator upozorenja na nekompatibilan Memory Stick Duo)*

- Uložen je nekompatibilan Memory Stick Duo (str. 110).

Indikatori i poruke upozorenja (nastavak)

(indikator upozorenja za kasetu)

Sporo treptanje:

- Do kraja kasete ostalo je manje od pet minuta.
- Kasete nije uložena.*
- Zaštitni graničnik na kaseti je pomaknut na LOCK (str. 108)*

Brzo treptanje:

- Vrpca je došla do kraja.*

(Indikator upozorenja za izbacivanje kasete)*

Sporo treptanje:

- Zaštitni graničnik na kaseti je pomaknut na LOCK (str. 108).

Brzo treptanje:

- Došlo je do kondenzacije vlage (str. 115).
- Aktivirana je funkcija dijagnostičkog pokazivača (str. 103).

(indikator upozorenja za brisanje slike)*

- Fotografija je zaštićena (str. 77).

(indikator upozorenja za zaštitu od snimanja na Memory Stick Duo)*

- Zaštitni graničnik na Memory Sticku Duo je pomaknut u položaj zaštite od snimanja (str. 110).

(Indikator upozorenja za bljeskalicu)

Sporo treptanje:

- Tijekom punjenja.

Brzo treptanje:

- Prikaz koda dijagnostičkog pokazivača (str. 103).*
- Nešto nije u redu s bljeskalicom.





(indikator upozorenja na vibracije kamkordera)

- Nije dovoljna količina svjetla pa će se kamkorder lakše početi tresi. Koristite bljeskalicu.
- Kamkorder je nestabilan i lakše će se početi tresi. Držite ga objema rukama i snimite sliku. No indikator neće nestati.

* Kad se na zaslonu pojavi indikator upozorenja, čuje se melodija ili zvučni signal (str. 65).

Poruke upozorenja

Ako se na zaslonu pojave poruke, slijedite upute.

- Kad se prikaže , poruka se može pretvoriti u  kad pritisnete . Dodirnite  još jednom.

■ Baterija/Napajanje

Use the "InfoLITHIUM" battery pack.
(str. 112)

Use new AC adapter or reinsert. (str. 14)

Battery level is low.

- Napunite bateriju (str. 11, 112).

Old battery. Use a new one. (str. 112)

▲ Re-attach the power source. (str. 11)

■ Kondenzacija vlage

 **Moisture condensation. Eject the cassette.** (str. 115)

 **Moisture condensation. Turn off for 1H.** (str. 115)

■ Kasetna/vrpca

 **Insert a cassette.** (str. 20)

 **Reinsert the cassette.** (str. 20)

- Provjerite da li je kasetna možda oštećena.

 **The tape is locked - check the tab.** (str. 108)

 **The tape has reached the end.** (str. 20, 27)

- Premotajte ili promijenite kasetu.

■ Memory Stick Duo

 **Insert a Memory Stick.** (str. 20)

 **Reinsert the Memory Stick.** (str. 21, 110)

- Izvadite Memory Stick Duo i ponovo ga stavite nekoliko puta. Ako indikator čak i tada trepće, Memory Stick Duo je možda oštećen. Pokušajte koristiti drugi.

This is a read-only Memory Stick.

- Umetnite Memory Stick Duo na koji se može snimati.

 **Incompatible type of Memory Stick.**



- Uložen je Memory Stick Duo nekompatibilan s kamkorderom (str. 110).

 **This Memory Stick is not formatted correctly.**

- Provjerite format i zatim formatirajte Memory Stick Duo ako je potrebno (str. 56, 110).

Cannot record. The Memory Stick is full.

- Obrišite nepotrebne slike (str. 76).

  **The Memory Stick is locked. Check the tab.** (str. 110)

Cannot playback. Reinsert the Memory Stick. (str. 20)

Cannot record. Reinsert the Memory Stick. (str. 20)

No file.

- Na Memory Sticku Duo nema datoteka ili nisu čitljive.

Memory Stick folders are full.

- Nije moguće načiniti mape koje prelaze 999MSDCF. Načinjene mape nije moguće obrisati u ovom kamkorderu.
- Potrebno je formatirati Memory Stick Duo (str. 56) ili ih obrisati na računalo.

Cannot record still images on Memory Stick. (str. 110)

■ Dual Rec

No more still pictures during movie recording.

- Pritisnuli ste PHOTO nakon snimanja maksimalne raspoložive količine fotografija (moguće je pohraniti do 3 snimke) (str. 28).

Indikatori i poruke upozorenja (nastavak)

Cannot save still picture.

- Ne vadite Memory Stick Duo karticu dok se na nju pohranjuju fotografije (str. 28).

■ Pisač kompatibilan sa standardom PictBridge

Check the connected device.

- Isključite pisač i ponovo ga uključite, zatim odspojite i ponovo spojite USB kabel.

Connect the camcorder to a PictBridge compatible printer.

- Isključite pisač i ponovo ga uključite, zatim odspojite i ponovo spojite USB kabel.

Error. Cancel the task.

- Provjerite pisač.

Cannot print. Check the printer.

- Isključite pisač i ponovo ga uključite, zatim odspojite i ponovo spojite USB kabel.

■ Bljeskalica

Charging... Cannot record still images.

- Pokušavate snimiti fotografiju dok se bljeskalica puni.

Lens accessory attached. Cannot use flash. (str. 29)

■ Pokrov leće

Lens cover not fully open. Turn power off then on. (str. 15)

Lens cover is not closed. Turn the power off once. (str. 15)

■ Ostalo

Cannot record due to copyright protection. (str. 108)

Change to correct tape format.

- Nije moguća reprodukcija snimaka zbog neodgovarajućeg formata.

No output image in "VCR HDV/DV". Change format.

- Zaustavite reprodukciju ili ulaz signala, ili promijenite podešenje za [VCR HDV/DV] (str. 61).

⊗ Dirty video head. Use a cleaning cassette. (str. 115)

Cannot start Easy Handycam. (str. 88)

Can not cancel Easy Handycam. (str. 88)

For audio, connect red and white plug on AV cable. (str. 38)

Korištenje kamkordera u stranim zemljama

Napajanje

Svoj kamkorder možete koristiti u bilo kojoj zemlji ili području s isporučenim AC mrežnim adapterom pri 100 V do 240 V izmjenične struje, 50/60 Hz.

0 TV sustavima

Ovaj kamkorder je baziran na PAL sustavu. Želite li reproducirati sliku na TV prijemu, on također mora imati PAL sustav (pogledajte donji popis) i AUDIO/VIDEO ulaznu priključnicu.

| Sustav | Koristi se u sljedećim zemljama |
|---------|--|
| PAL | Australija, Austrija, Belgija, Kina, Češka, Danska, Finska, Njemačka, Nizozemska, Hong Kong, Mađarska, Italija, Kuvajt, Malezija, Novi Zeland, Norveška, Poljska, Portugal, Singapur, Slovačka, Španjolska, Švedska, Švicarska, Tajland, Velika Britanija itd. |
| PAL - M | Brazil |
| PAL - N | Argentina, Paragvaj, Urugvaj |
| SECAM | Bugarska, Francuska, Gvajana, Iran, Irak, Monako, Rusija, Ukrajina, itd. |
| NTSC | Bahamsko otočje, Bolivija, Kanada, Srednja Amerika, Čile, Kolumbija, Ekvador, Gvajana, Jamajka, Japan, Koreja, Meksiko, Peru, Surinam, Tajvan, Filipini, SAD, Venezuela, itd. |

HDV reprodukcija snimaka izrađenih u HDV formatu HDV1080i

Potreban vam je HDV1080i-kompatibilan TV prijemu (ili monitor) s komponentnom priključnicom i AUDIO/VIDEO ulazima. Treba vam također komponentni videokabel i A/V spojni kabel.

DV reprodukcija snimaka izrađenih u DV formatu DV

TV prijemu treba imati AUDIO/VIDEO ulazne priključnice. Treba vam također spojni kabel.

Jednostavno podešavanje sata prema vremenskoj razlici

Moguće je jednostavno podesiti sat prema vremenskoj razlici. Odaberite [WORLD TIME] u  (TIME/LANGU.) izborniku i podesite razliku (str. 66).

Kasete koje možete koristiti

Vaš kamkorder može snimati i u HDV i u DV formatu.

S ovim kamkorderom možete koristiti samo kasete mini DV formata. Koristite kasete s oznakom **Mini DV**.

Vaš kamkorder ne podržava kasete s kasetnom memorijom.

Što je HDV format?

HDV format je videoformat razvijen za snimanje i reprodukciju digitalnih videosignala visoke razlučivosti (HD) na DV kasetu.

Ovaj kamkorder je kompatibilan s Interlace načinom koji podrazumijeva 1080 efektivnih linija skeniranja na zaslonu (1080i, broj piksela 1440 × 1080).

Snimanje se odvija pri brzini bita od oko 25 Mbps.

i.LINK priključnica služi za digitalno povezivanje s TV prijemnicima i računalima kompatibilnim s HDV formatom.

- HDV signali se komprimiraju u MPEG2 format koji je prihvaćen kod BS (*broadcast satellite*) digitalnog i zemaljskog digitalnog HDTV emitiranja te Blu-ray disk rekordera.

Reprodukcija

- Ovaj kamkorder može reproducirati zapise u DV formatu i usklađene s HDV1080i standardom.
- Ovaj kamkorder može reproducirati snimke izrađene u HDV 720/30p formatu, no ne omogućuje njezin prijenos putem priključnice i.LINK (i.LINK).

Izbjegavanje praznina na kaseti

Prijedite na kraj snimljenog dijela pomoću funkcije END SEARCH (str. 35) prije nego ponovno počnete snimati u sljedećim slučajevima:

Signal za zaštitu autorskih prava

■ Kod reprodukcije

Ako kasetu koju reproducirate na ovom kamkorderu sadrži signale za zaštitu autorskih prava, nije je moguće kopirati na kasetu u drugoj kameri spojenoj na ovaj kamkorder.

■ Kod snimanja

Na ovom kamkorderu nije moguće snimati softver koji sadrži kontrolne signale za zaštitu autorskih prava. U tom slučaju se na LCD zaslonu ili u tražilu pojavi poruka [Cannot record due to copyright protection]. Ti signali ne snimaju se na kasetu.

Napomene o uporabi

■ Kada duže vrijeme nećete koristiti kamkorder

Izvadite kasetu i spremite je.

■ Sprečavanje slučajnog presnimavanja

Pomaknite zaštitni graničnik na kaseti u položaj SAVE.

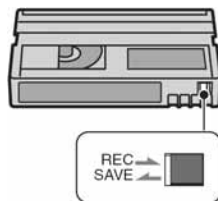

REC: Moguće je snimati kasetu.

SAVE: Nije moguće snimati na kasetu

(zaštita od snimanja).

■ Kad stavljate naljepnicu na kasetu

Naljepnicu uvijek stavite na za to predviđeno mjesto na kaseti, kao na donjoj slici, kako biste spriječili kvarove kamkordera.

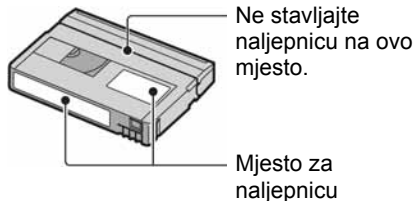

■ Nakon uporabe kasete

Premotajte kasetu na početak kako biste spriječili pojavu izobličenja slike ili zvuka, stavite je u kutiju i postavite u uspravni položaj.

■ Čišćenje pozlaćenog konektora

Čistite pozlaćeni konektor vatiranim štapićem nakon svakih 10 izbacivanja kasete.

Ako je pozlaćeni konektor kasete zaprljan ili prašnjav, indikator preostale vrpce možda neće prikazivati ispravnu vrijednost.

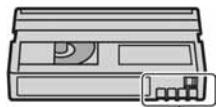

Pozlaćeni priključak

O TV prijemnicima koji podržavaju HDV1080i standard HDV1080i

Za reprodukciju snimaka HDV formata potrebno je koristiti TV prijemnik koji podržava taj format te ima komponentne ulazne priključnice. Sljedeća tablica sadrži glavne kompatibilne modele 2005/2006 godine.

Modeli Sony TV prijemnika

KLV-S19A10U, KLK-S19A10E,
KDL-S23A12U, KDL-S23A11E,
KLK-S23A10E, KDL-S26A12U,
KDL-S26A11E, KLK-S26A10E,
KDL-S32A12U, KDL-S32A11E,
KLK-S32A10E, KDL-S40A12U,
KDL-S40A11E, KLK-S40A10E,
KDL-V26A12U, KDL-V26A11E,
KLK-V26A10E, KDL-V32A12U,
KDL-V32A11E, KLK-V32A10E,
KDL-V40A12U, KDL-V40A11E,
KLK-V40A10E, KDL-W40A12U,
KDL-W40A11E, KLK-W40A10E,
KDE-V42A12U, KE-V42A10E,
KDE-W50A12U, KDE-W50A11E,
KE-W50A10E, KV-DB29M91,
KV-DB29M98, KDF-E50A11E,
KDF-E42A11E, KDF-E50A12U,
KDF-E42A12U, KLK-V40A10,
KLK-V32A10, KLK-V26A10, KLK-S40A10,
KLK-S32A10, KLK-S26A10, KLK-S23A10,
KDE-W50A10, KV-DA29M54,
KV-DA34M54, KV-DA322M64,
KV-DA322M66, KV-DB29M81,
KV-DB29M61, KV-DB29M90,
KV-DB29M60, KV-DB29M80,
KV-DB29M50, KV-DB29M30,
KV-DB34M81, KV-DB34M61,
KV-DC29M80, KV-DC34M80, KP-FR43M91,
KP-FR43M31, KP-FR43M90, KP-FR53M96,
KP-FR53M94, KS-R60A10, KS-R50A10,
KF-E50A10, KF-E42A10, itd.

Stanje od 1. veljače, 2006. (uključujući modele koji će biti u prodaji u bližoj budućnosti)

- Pojedini modeli nisu raspoloživi u nekim zemljama ili regijama.

O Memory Sticku

Memory Stick je kompaktna, prijenosna IC medij za snimanje koji usprkos veličini može pohraniti više podataka od *floppy* diska. S ovim kamkorderom možete koristiti samo Memory Stick Duo, koji je otprilike upola manji od standardnog Memory Sticka. Ipak morate znati da svi navedeni tipovi Memory Sticka Duo možda neće pravilno raditi s ovim kamkorderom.

| Vrste Memory Sticka | Snimanje/ reprodukcija |
|---|---------------------------|
| Memory Stick (bez MagicGate) | – |
| Memory Stick Duo ^{*1} (bez MagicGate) | ○ |
| MagicGate Memory Stick | – |
| Memory Stick Duo ^{*1} (s MagicGate) | ○ ^{*2*3} |
| MagicGate Memory Stick Duo ^{*1} | ○ ^{*3} |
| Memory Stick PRO | – |
| Memory Stick PRO Duo ^{*1} | ○ ^{*2*3} |

^{*1} Memory Stick Duo je približno upola manji od standardnog Memory Sticka.

^{*2} Vrste Memory Sticka koji podržavaju brzi prijenos podataka. Ta brzina ovisi o uređaju koji koristite.

^{*3} "MagicGate" je tehnologija zaštite od neovlaštenog kopiranja koja koristi sustav enkripcije podataka. Kamkorder ne može reproducirati ili snimati podatke kojima je potrebna funkcija MagicGate.

- Format fotografije: Kamkorder komprimira i snima podatke o slici u JPEG (Joint Photographic Experts Group) formatu. Ekstenzija datoteke je .JPG.
- Nazivi datoteka fotografija:
 - 101-0001: Ovaj naziv datoteke se pojavi na LCD zaslonu kamkordera.
 - DSC00001.JPG: Ovaj naziv datoteke se pojavi na zaslonu PC-a.
- O Memory Sticku Duo formatiranom na računalu: Memory Stick Duo formatiran u računalu s Windows ili Macintosh operativnim sustavom nije zajamčeno kompatibilan s ovim kamkorderom.

- Brzina očitavanja/upisivanja podataka može se razlikovati, ovisno o kompatibilnosti Memory Sticka i uređaja koji koristite.

Memory Stick Duo sa zaštitom od brisanja slika

Možete spriječiti slučajno brisanje slika ako zaštitni graničnik na Memory Sticku Duo šiljatim predmetom pomaknete u položaj zaštite od snimanja.

Napomene o uporabi

Podaci se mogu uništiti u sljedećim slučajevima. Oštećeni podaci ne mogu se vratiti.

- Ako izvadite Memory Stick Duo, isključite kamkorder ili odvojite akumulatorsku bateriju tijekom snimanja ili učitavanja podataka (žaruljica pristupa trepće ili svijetli).
- Ako koristite Memory Stick Duo u blizini magneta ili magnetskih polja.

Savjetujemo pohranjivanje važnih podataka na tvrdi disk računala.

■ O rukovanju Memory Stickom

Prilikom rukovanja obratite pažnju na sljedeće:

- Nemojte primjenjivati silu prilikom upisivanja podataka na za to namijenjeno mjesto.
- Na Memory Stick Duo ili njegov adapter nemojte stavljati naljepnice ili slično.
- Uvijek spremajte Memory Stick Duo u isporučenu kutiju.
- Nemojte dodirivati priključke Memory Sticka Duo prstima ili metalnim predmetima.
- Nemojte savijati Memory Stick Duo ili ga izlagati jakim udarcima.
- Nemojte rastavljati ili mijenjati tehničke značajke Memory Sticka Duo.
- Pazite da se Memory Stick Duo ne smoči.
- Memory Stick Duo držite dalje od dohvata male djece kako ga ne bi progutala.

- U utor za Memory Stick Duo nemojte stavljati nikakve predmete osim kompatibilnog Memory Sticka Duo jer to može prouzročiti kvarove.

■ O mjestu uporabe

Ne ostavljajte i ne koristite Memory Stick Duo na mjestima koja su:

- Jako topla, poput automobila parkiranog na suncu.
- Pod izravnim sunčevom svjetlom.
- Vrlo vlažna ili izložena korozivnim plinovima.

■ Napomene o uporabi adaptera za Memory Stick Duo

Nakon ulaganja Memory Sticka Duo u adapter možete ga koristiti sa standardnim uređajem koji podržava Memory Stick.

- Kad koristite Memory Stick Duo s uređajem kompatibilnim s Memory Stickom, uvijek ga umetnite u Memory Stick Duo adapter.
- Uvijek umetnite Memory Stick Duo u adapter pravilno i do kraja. Nepravilna uporaba može oštetiti uređaj. Također, ne pokušavajte silom umetnuti Memory Stick Duo u utor u krivi položaj, jer takav postupak može prouzročiti kvar adaptera.
- U uređaj nemojte stavljati prazan adapter za Memory Stick Duo jer to može oštetiti uređaj.

■ Napomena o uporabi medija Memory Sticka PRO Duo

- Maksimalni kapacitet medija Memory Sticka PRO Duo koji možete koristiti s ovim kamkorderom je 2 GB.

Napomene o kompatibilnosti podataka o slici

- Datoteke slika snimljene na Memory Stick Duo Vašeg kamkordera usklađene su s pravilima dizajna (“Design Rules“) “Camera File Systems“ univerzalnog standarda koje je utemeljilo udruženje JEITA (Japan Electronics and Information Technology Association).
- Na ovom kamkorderu nije moguće reproducirati fotografije snimljene na drugoj opremi (DCR TRV900E ili DSC-D700/D770) koja nije usklađena s ovim univerzalnim standardom. (Ti modeli se ne prodaju u nekim područjima.)
- Ako ne možete koristiti Memory Stick Duo koji se inače može koristiti na nekoj drugoj opremi, formatirajte ga u ovom kamkorderu (str. 56). Obratite pozornost da će sve slike biti obrisane ako formatirate Memory Stick Duo.
- U ovom kamkorderu možda neće biti moguće reproducirati sljedeće:
 - Slike obrađene na računalu
 - Slike snimljene drugom opremom.

0 "InfoLITHIUM" bateriji

Ovaj uređaj je kompatibilan s "InfoLITHIUM" akumulatorskom baterijom (P serije) i radi samo s "InfoLITHIUM" baterijom.

"InfoLITHIUM" baterije serije P imaju oznaku .

Što je "InfoLITHIUM" baterija?

"InfoLITHIUM" baterija je litij-ionska baterija koja izmjenjuje informacije o komunikaciji između kamkordera i AC adaptera.

"InfoLITHIUM" baterija računa potrošnju energije u skladu s radom kamkordera i prikazuje preostalo vrijeme rada u minutama. Kad koristite AC adapter/punjač, pojavi se preostalo vrijeme rada baterije i vrijeme punjenja.

Punjenje baterije

- Prije uporabe kamkordera uvijek napunite bateriju.
- Savjetujemo punjenje pri temperaturama između 10 i 30 °C, dok se CHG indikator ne isključi u znak da je baterija sasvim napunjena. Punite li bateriju van ovoga temperaturnog opsega, ona možda neće biti učinkovito napunjena.
- Po završetku punjenja, odspojite kabel iz DC IN priključnice na kamkorderu, odvojite Handycam Station od kamkordera ili izvadite bateriju.

Učinkovita uporaba baterije

- Pri niskim temperaturama (10 °C ili manje) učinkovitost baterije je smanjena. Stoga je u takvim uvjetima vrijeme njezine uporabe skraćeno. Za bezbrižnu i dulju uporabu savjetujemo sljedeće:
 - Stavite je u džep blizu tijela kako biste je zagrijali i stavite je u kamkorder neposredno prije snimanja.
 - Koristite bateriju velikoga kapaciteta: NP-FP71/FP90 (opcija).

- Česta uporaba LCD zaslona ili pokretanje reprodukcije, te premotavanje vrpce skraćuju radni vijek baterije. Savjetujemo uporabu baterije velikoga kapaciteta: NP-FP71/FP90.
- Kad ne snimate ili reproducirate, uvijek postavite preklopku POWER na OFF (CHG). Baterija se troši kad je kamkorder u pripravnom stanju ili u pauzi reprodukcije.
- Pri ruci uvijek imajte rezervne baterije dostatne za dva do tri puta duže snimanje od očekivanog i prije stvarnog snimanja načinite pokusne snimke.
- Ne izlažite bateriju vodi jer nije vodootporna.

Indikator preostalog trajanja baterije

- Ako se kamkorder isključuje iako indikator pokazuje da je ostalo dovoljno vremena za snimanje, ponovo napunite bateriju dokraja tako da indikatori budu točni. Ipak, točan prikaz neće biti moguć ako dulje vrijeme koristite kamkorder pri visokim temperaturama ili ako učestalo koristite bateriju. Indikatori pokazuju približno vrijeme snimanja.
- Oznaka  ponekad trepće, ovisno o uvjetima snimanja ili temperaturi okoliša čak i ako je preostalo vrijeme snimanja pet do deset minuta.

Pohranjivanje baterije

- Čak i ako bateriju ne koristite dulje vrijeme, jednom godišnje je sasvim napunite, ispraznite je u kamkorderu, izvadite i pohranite je na suhom i hladnome mjestu.
- Bateriju ispraznite tako da podesite [A.SHUT OFF] u izborniku  (STANDARD SET) na [NEVER] i pokrenete snimanje bez uložene kasete, dok se baterija sasvim ne isprazni (str. 66).

O sustavu i.LINK

Vijek trajanja baterije

- Vijek trajanja baterije je ograničen. Njezin kapacitet s vremenom pomalo opada. Kad primijetite značajno smanjenje vremena uporabe, vjerojatno je potrebno kupiti novu bateriju.
- Vijek trajanja baterije varira ovisno o načinu pohranjivanja i radnim uvjetima, te okolišu.

HDV/DV priključnica na ovom kamkorderu uskladen je s i.LINK DV priključnicom. Ovo poglavlje opisuje i.LINK standard i njegove značajke.

Što je i.LINK?

i.LINK je digitalni serijski protokol za prijenos digitalne slike, digitalnog zvuka i ostalih podataka u dva smjera između uređaja koji imaju i.LINK priključnicu te za kontrolu uređaja.

Uređaj s i.LINK-om može se spojiti jednim i.LINK kablom. Moguće primjene su različite funkcije i razmjene podataka između različitih digitalnih AV uređaja.

Kad je dva ili više i.LINK-kompatibilnih uređaja serijski povezano s kamkorderom, upravljanje je moguće izvoditi s bilo kojeg uređaja u vezi. Međutim, obratite pozornost da se način rada ponekad razlikuje, ili neće biti moguć prijenos podataka, što ovisi o značajkama spojenih uređaja.

- Inače se na ovaj kamkorder može spojiti samo jedan uređaj pomoću i.LINK kabela. Pri spajanju ovog kamkordera na HDV/DV kompatibilan uređaj s dva ili više HDV/DV priključnica, pogledajte upute za uporabu uređaja koji spajate.
- i.LINK je poznatiji naziv za IEEE 1394 sabirnicu podataka koju je predložio Sony i zaštićeni je naziv koje su odobrile brojne korporacije.
- IEEE 1394 je međunarodni standard kojeg je uveo Institute of Electrical and Electronic Engineers.

i.LINK brzina prijenosa podataka – Baud rate

Najveća brzina prijenosa podatka putem i.LINK-a ovisi od uređaja. Najveće brzine prijenosa podataka su sljedeće:

S100 (približno 100Mbps*)

S200 (približno 200Mbps)

S400 (približno 400Mbps)

"Baud rate" je naveden u tehničkim podacima u uputama za uporabu svakog uređaja.

Nastavlja se →

Kod nekih uređaja je također naveden i pokraj i.LINK priključnice.

Kad su uređaji spojeni na opremu koja ima drugačiju brzinu prijenosa podataka, ona se ponekad razlikuje od navedene.

* "Što je Mbps"?

Mbps je oznaka za megabite u sekundi, odnosno količinu podataka koji se mogu poslati ili primiti u jednoj sekundi.

Primjerice, "baud rate" od 100Mbps znači da se u jednoj sekundi može prenijeti 100 megabita.

i.LINK funkcije na ovom kamkorderu

Podrobnije podatke o presnimavanju kad je ovaj kamkorder spojen na drugi videouređaj s DV priključcima potražite na str. 70.

Ovaj kamkorder može se također spojiti na drugi Sonyjev uređaj s i.LINK-om (primjerice, osobno računalo serije VAIO) kao i na videouređaje.

Neki videouređaji poput digitalnog TV-a, DVD, MICROMV ili HDV rekordera/ *playera* možda neće biti kompatibilni s HD/DV priključnicom čak i ako imaju i.LINK priključnicu. Prije spajanja provjerite kompatibilnost. Podrobnije podatke o mjerama opreza pri spajanju ovog kamkordera i o kompatibilnom softveru potražite u uputama za uporabu uređaja kojeg spajate.

Potreban i.LINK kabel

Koristite Sony i.LINK 4-pinski-na-4-pinski kabel (tijekom HD/DV presnimavanja).

Održavanje i mjere opreza

O uporabi i održavanju



- Nemojte koristiti ili pohranjivati kamkorder na sljedećim mjestima.
 - Mjestima koja su izuzetno vruća ili hladna. Nikad ne izlažite kamkorder temperaturama iznad 60 °C, primjerice, blizu grijaćih tijela ili u vozilu parkiranom na suncu jer to može izazvati kvarove ili deformacije.
 - Blizu snažnih magnetskih polja ili pod utjecajem mehaničkih vibracija. To može izazvati kvarove.
 - Blizu snažnih radio valova ili zračenja. U tom slučaju normalno snimanje možda neće biti moguće.
 - Blizu AM prijemnika i videoopreme jer može doći do smetnji.
 - Na pješčanoj plaži i prašnjavim mjestima. Ako u kamkorder dospije pijesak ili prašina, može doći do nepopravljivih kvarova.
 - Blizu prozora ili na otvorenom, gdje LCD zaslon, tražilo ili leća mogu biti izloženi izravnom suncu. Na taj se način oštećuje unutrašnjost tražila ili LCD zaslona.
 - Na vlažnim mjestima.
- S kamkorderom možete raditi pri napajanju od 7,2 V (akumulatorska baterija) ili 8,4 V (AC mrežni adapter).
- Pri uporabi istosmjernog (DC) ili izmjeničnog (AC) napajanja, koristite samo dodatke koji se preporučuju u ovom priručniku.
- Pazite da se kamkorder ne smoči, primjerice, na kiši ili od morske vode jer u tom slučaju može doći do nepopravljivih kvarova.
- Ako u kućište dospije bilo kakav strani predmet ili tekućina, isključite kamkorder i prije ponovne uporabe odnesite na provjeru u Sonyjev servis.
- Izbjegavajte grubo rukovanje i mehaničke udarce. Budite posebno pažljivi s lećom.
- Kad ne koristite kamkorder, prebacite preklopku POWER u položaj OFF (CHG).
- Nemojte umotavati kamkorder, primjerice, u ručnik i tako ga koristiti jer se unutrašnjost može zagrijati.
- Prilikom odspajanja mrežnog kabela prihvatite utikač, nemojte povlačiti sam kabel.
- Nemojte stavljati teške predmete na mrežni kabel jer se tako može oštetiti.
- Metalne kontakte uvijek držite čistima.

- Držite daljinski upravljač i bateriju izvan dohvata djece. Dode li do slučajnog gutanja baterije, odmah se obratite liječniku.
- U slučaju istjecanja elektrolita baterije
 - Obratite se ovlaštenom servisu.
 - Obrišite tekućinu s kože.
 - Ako tekućina dospije u oči, isperite ih s mnogo vode i obratite se liječniku.

■ Ako nećete koristiti kamkorder duže vrijeme



- Povremeno ga uključite i reproducirajte kasetu oko tri minute.
- Prije pohrane potpuni ispraznite bateriju.

Kondenzacija vlage

Ako se kamkorder unese izravno iz hladnog u topli prostor, unutar njega, na površini vrpce ili na leći se može kondenzirati vlaga. U tom slučaju vrpca se može zaljepiti za videoglavu i uzrokovati oštećenja ili nepravilnosti u radu. Ako se unutar kamkordera nakupi vlaga, pojavi se poruka [] Moisture condensation. Eject the cassette] ili [] Moisture condensation. Turn off for 1H]. Ako se vlaga kondenzira na leći, poruka se neće pojaviti.

■ Ako se kondenzirala vlaga

Nijedna funkcija osim izbacivanja kasete neće raditi. Izbacite kasetu, isključite kamkorder i ostavite ga oko sat vremena s otvorenim pretincem. Kamkorder se može ponovo koristiti kada se:

- Ne pojavi poruka upozorenja pri uključanju
- Pri ponovnom ulaganju kasete ili rada s funkcijskim ne pojavi oznaka [] ili [.

Ponekad kamkorder ne može prepoznati kondenzaciju. U tom slučaju kasetna se ponekad neće izbaciti deset sekundi nakon otvaranja pretinca. To ne predstavlja kvar. Nemojte zatvarati pretinac dok se kasetna ne izbaci.

■ Napomene o kondenzaciji vlage

Vlaga se može kondenzirati kad unesete kamkorder s hladnog na toplo mjesto (ili obrnuto) ili kad koristite kamkorder na toplim mjestima u sljedećim slučajevima:

- Kamkorder je unesen sa skijališta u umjetno zagrijani prostor.
- Kamkorder je iznesen iz klimatiziranog automobila na otvoreni topli prostor.
- Kamkorder se koristi nakon olujnog nevremena ili pljuska.
- Kamkorder se koristi na vlažnom mjestu sa visokom temperaturom.

■ Kako spriječiti kondenzaciju vlage

Pri prenošenju kamkordera s hladnog na toplo mjesto, stavite ga u plastičnu vrećicu i čvrsto je zatvorite. Uklonite vrećicu kad temperatura zraka u unutrašnjosti dosegne temperaturu okoline (približno nakon jednog sata).

Videoglava

Reproducirajte li kasetu snimljenu u HDV formatu, mogući su kratki prekidi slike i zvuka (oko pola sekunde).

To se događa ako se HDV signali ne mogu pravilno snimiti ili reproducirati jer je vrpca ili videoglava zaprljana. Ovisno o kaseti, to se može, premda rijetko, dogoditi i kod potpuno nove ili malo korištene kasete.

Ako se prekidi javljaju kod reprodukcije, možete riješiti problem i vidjeti sliku tako da vrpca premotate nakon malog pomaka prema naprijed. Prekide nije moguće ukloniti ako su nastali pri snimanju.

Kako biste spriječili takav problem, koristite Sony mini DV kasetu.

- Pojave li se sljedeći problemi, očistite videoglave (pokrenite reprodukciju u trajanju 10 sekundi) Sony DVM-12CLD kasetom za čišćenje (opcija).

Održavanje i mjere opreza (nastavak)

- Slika se tijekom reprodukcije ne pomiče.
- Slika se uopće ne pojavljuje za reprodukciju.
- Zvuk je isprekidan.
- Tijekom snimanja se na zaslonu pojavi poruka [⊗ Dirty video head. Use a cleaning cassette].
- U HDV formatu pojavljuje se sljedeći efekt:



Slika se zaustavi.



Slika nestane (plavi ekran).

- U DV formatu pojavljuje se sljedeći efekt:



Pojavljuju se crtice.



Slika nestane (plavi ekran).

- Videoglava se troši nakon duže uporabe kamkordera. Ako slika ne postaje jasnija nakon uporabe kasete za čišćenje (opcija), videoglava je možda istrošena. U tom slučaju potrebno je zamijeniti videoglavu. Za detalje se obratite Sonyjevom prodavatelju ili ovlaštenom servisu.

LCD zaslon

- Nemojte suviše pritiskati LCD zaslon jer se tako može oštetiti.
- Koristite li kamkorder na hladnome mjestu, na LCD zaslonu se može pojaviti zaostala slika. To nije kvar.
- Tijekom uporabe kamkordera, poledina LCD zaslona se može zagrijati, no to je uobičajeno.

■ Čišćenje LCD zaslona

Ako se LCD zaslon zaprlja od otisaka prstiju ili prašine, očistite ga isporučenom krpom. Koristite li pribor za čišćenje LCD zaslona (opcija), ne nanosite sredstvo za čišćenje izravno na zaslon. Čistite ga papirom za čišćenje navlaženim u tekućini za čišćenje.

■ Podešavanje LCD zaslona (CALIBRATION)

Tipke na zaslonu možda neće raditi ispravno. U tom slučaju slijedite niže opisani postupak. Savjetujemo da tom prilikom kamkorder spojite na mrežno napajanje putem isporučenog AC adaptera.

- ① Postavite preklopku POWER na PLAY/EDIT.
- ② Odspojite sve kabele osim kabela AC adaptera iz kamkordera, izvadite kasetu i Memory Stick Duo iz kamkordera, zatim.
- ③ Dodirnite [P-MENU] → [MENU] →  (STANDARD SET) → [CALIBRATION] → [OK].

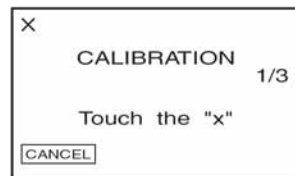

- ④ Uglo isporučenog Memory Sticka Duo dodirnite oznaku "X" na zaslonu. Položaj oznake "X" se mijenja.

Za isključenje dodirnite [CANCEL].

Ako niste pritisnuli pravu točku, počnite iznova od koraka ④.

- Nije moguće kalibrirati LCD zaslon ako je okrenut prema van.

Čišćenje kućišta

- Ako je kućište zaprljano, očistite ga mekom krpom lagano navlaženom u vodi te ga osušite, također mekom suhom krpom.
- Izbjegavajte sljedeće jer tako se može oštetiti kućište.
 - Otapala poput razrjeđivača, benzina, alkohola, kemijskih krpa i hlapljivih sredstava poput insekticida.
 - Dodirivanje navedenih sredstava rukama.
 - Ne ostavljajte kućište u dugotrajnom kontaktu s gumenim ili vinilnim predmetima.

Briga o leći i njezino pohranjivanje

- Obrišite površinu leće mekom krpom u sljedećim slučajevima.
 - Kad su na leći otisci prstiju.
 - Na vrućim ili vlažnim mjestima.
 - Kod uporabe leće, primjerice, na plaži.
- Spremite leću na dobro prozračeno mjesto na kojem neće biti izložena nečistoći ili prašini.
- Za sprečavanje nastanka plijesni, redovito izvodite gore opisane postupke. Savjetujemo uključivanje i rukovanje kamkorderom približno jednom mjesečno za dugotrajni optimalni rad.

Punjenje ugrađene baterije za čuvanje podataka

Vaš kamkorder je opremljen ugrađenom akumulatorskom baterijom koja služi pohranjivanju datuma i vremena itd., čak i ako je preklopka POWER postavljena na OFF (CHG). Baterija se puni tijekom svake uporabe kamkordera. Ipak, ona se postupno prazni kad ne koristite kamkorder, a potpuno se isprazni ako približno **tri mjeseca** uopće ne koristite kamkorder bez da je priključen AC adapter ili akumulatorska baterija. Kamkorder koristite nakon punjenja akumulatorske baterije. Čak i ako akumulatorska baterija nije napunjena, to ne utječe na rad kamkordera ukoliko ne snimate datum.

■ Postupci

Spojite kamkorder na napajanje pomoću isporučenog AC adaptera i ostavite ga dulje od 24 sata s preklopkom POWER postavljenom na OFF (CHG).

Zamjena baterije daljinskog upravljača

- ① Dok pritišćete graničnik, noktom izvadite baterijski pretinac.
- ② Uložite novu bateriju s oznakom + prema gore.
- ③ Vratite baterijski pretinac u daljinski upravljač dok ne klikne na mjesto.

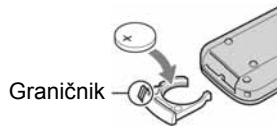

UPOZORENJE

Baterija može eksplodirati ako se njome ne rukuje ispravno.

- Kad litijeva baterija oslabi, može se smanjiti radni domet daljinskog upravljača ili isti možda neće raditi pravilno. U tom slučaju zamijenite bateriju Sonyjevom litijevom baterijom CR2025. Uporaba druge baterije može uzrokovati opasnost od požara ili eksplozije.

Uklanjanje prašine iz tražila

1 Uklonite okular.

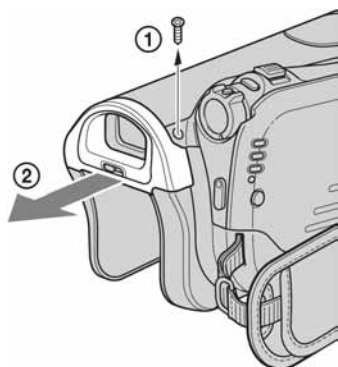

- ① Odvijačem odvrnite 2 vijka s donje i desne strane tražila.
- ② Izvucite tražilo u smjeru strelice.

2 Izvadite objektiv tražila.

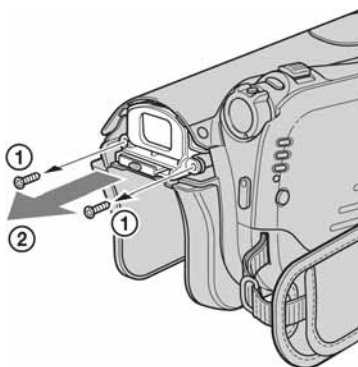

- ① Odvijačem odvrnite 2 vijka s donje lijeve i desne strane objektiva tražila.
- ② Izvucite objektiv tražila u smjeru strelice.

3 Uklonite prašinu s objektiva tražila pomoću puhaljke za čišćenje leća, itd.

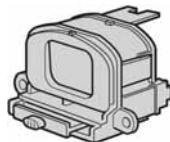

- Objektiv tražila je osjetljiva komponenta. Ne možete ga rastavljati.
- Ne dodirujte prozorčić ili leću objektiva tražila.

Tehnički podaci

-
- 4** Uklonite prašinu iz ležišta objektiva tražila pomoću pihaljke za čišćenje leća.

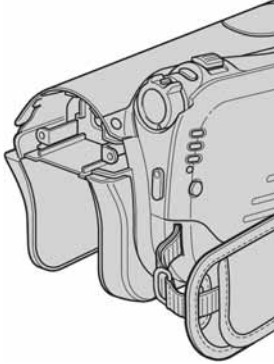

- Ne možete rastavljati kamkorder jer se radi o tehnički zahtjevnom uređaju.

-
- 5** Sve ponovno sastavite primjenom koraka od 1 do 4 obrnutim redoslijedom.

■ **Oprez**

Ne uklanjajte druge vijke, već samo one kojima je objektiv tražila pričvršćen na okular.

Sustav

Sustav snimanja videozapisa (HDV)
2 rotirajuće glave, helikalni sustav skeniranja

Sustav snimanja videozapisa (DV)
2 rotirajuće glave, helikalni sustav skeniranja

Sustav snimanja fotografija
Exif Ver. 2.2¹

Sustav snimanja zvuka (HDV)
Rotirajuće glave, MPEG-1 Audio Layer-2, Kvantizacija: 16-bitna (Fs 48 kHz, stereo), brzina prijenosa: 384 kbps

Sustav snimanja zvuka (DV)
Rotirajuće glave, PCM sustav
Kvantizacija: 12-bitna (Fs 32 kHz, stereo 1, stereo 2), 16 bita (Fs 48 kHz, stereo)

Videosignal

PAL sustav boja, CCIR standardi
1080/50i specifikacija

Preporučljive kasete

Mini DV kasete s oznakom ^{Mini}**DV**

Brzina vrpce (HDV)
Približno 18,81 mm/s

Brzina vrpce (DV)
SP: Približno 18,81 mm/s
LP: Približno 12,56 mm/s

Vrijeme snimanja/reprodukcije (HDV)
60 min (uz uporabu kasete DVM60)

Vrijeme snimanja/reprodukcije (DV)
SP: 60 min (uz uporabu kasete DVM60)
LP: 90 min (uz uporabu kasete DVM60)

Vrijeme premotavanja

Oko 2 minute i 40 sekundi (uz uporabu kasete DVM60 i punjive baterije)

Oko 1 minute i 45 sekundi (uz uporabu kasete DVM60 i AC adaptera)

Tražilo

Elektronsko tražilo (u boji)

Nastavlja se →

Tehnički podaci (nastavak)

Osjetilo slike

5,9 mm (1/3 tip) CMOS

Ukupno: oko 2 103 000 piksela

Efektivno (videozapis, 4:3):

1 076 000 piksela

Efektivno (videozapis, 16:9):

1 434 000 piksela

Efektivno (fotografije, 4:3):

1 991 000 piksela

Efektivno (fotografije, 16:9):

1 493 000 piksela

Leća

Carl Zeiss Vario-Sonnar T*

10 × (optički), 20 ×, 80 × (digitalni)

Žarišna duljina

f = 5,1 ~ 51 mm

Nakon pretvorbe na format fotografije
35 mm

U CAMERA-TAPE²: 41,3 ~ 485 mm
(16:9), 50,5 ~ 594 mm (4:3)

U CAMERA-MEMORY: 37 ~ 370 mm
(4:3), 40,4 ~ 404 mm (16:9)

F1,8 ~ 2,9

Promjer filtra: 30 mm

Temperatura boje

[AUTO], [ONE PUSH], [INDOOR]

(3 200K), [OUTDOOR] (5 800K)

Najmanje osvjetljenje

5 luksa (F 1,8)

0 luksa (u NightShot funkciji)

¹ Exif: Exif je format datoteke fotografija koji je utemeljilo udruženje Japan Electric and Information Technology Industries Association (JEITA). Datoteke ovog formata mogu sadržavati dodatne informacije poput onih o podešenjima kamkordera i vremenu snimanja.

² Vrijednosti žarišne duljine su stvarne vrijednosti širokokutnog očitavanja piksela.

Izlazne priključnice

Audio/Video izlaz

10-pinska priključnica

Videosignal: 1 Vp-p, 75 ohma, nesimetričan

Signal sjajnosti: 1 Vp-p, 75 ohma, nesimetričan

Signal boje: 0,3 Vp-p, 75 ohma, nesimetričan

Audio signal: 327 mV (pri impedanciji tereta većoj od 47 kiloohma), izlazna impedancija manja od 2,2 kiloohma

Priključnica COMPONENT OUT

Y: 1 Vp-p, 75 ohma, nesimetrična

PB/PR, CB/CR: +/- 350 mVp-p

Priključnica HDMI OUT

Tip A (19-pinska)

Ulazne/izlazne priključnice

LANC priključnica

Stereo mini-minipriključnica (promjer 2,5 mm)

USB priključnica

mini-B

Ⓜ HDV/DV ulaz/izlaz

i.LINK priključnica (IEEE1394, 4-pinska priključnica S100)

LCD zaslon

Slika

6,9 cm (tip 2,7; format slike 16:9)

Ukupan broj točaka

211 200 (960 × 220)

Općenito

Napajanje

DC 7,2 V (akumulatorska baterija)

DC 8,4 V (AC mrežni adapter)

Prosječna potrošnja energije

Tijekom snimanja koristeći tražilo pri normalnoj svjetlini:

HDV snimanje 3,9 W

DV snimanje 3,8 W

Tijekom snimanja koristeći LCD zaslon pri normalnoj svjetlini:

HDV snimanje 4,2 W

DV snimanje 4,1 W

Radna temperatura

od 0 °C do 40 °C

Temperatura pohranjivanja

od -20 °C do +60 °C

Dimenzije (približno)

82 × 78 × 139 mm (š/v/d) (bez dijelova koji strše)

Masa (približno)

500 g samo glavni uređaj

600 g uključujući akumulatorsku

bateriju NP-FP60 i kasetu DVM60.

Isporučeni pribor

Pogledajte str. 10.

AC mrežni adapter AC-L200

Napajanje

100 – 240 V izmjenične struje, 50/60 Hz

Potrošnja struje

0,35 – 0,18 A

Potrošnja energije

18 W

Izlazni napon

DC 8,4 V*

Radna temperatura

od 0 °C do 40 °C

Temperatura pohranjivanja

od -20 °C do +60 °C

Dimenzije (približno)

48 × 29 × 81 mm (š/v/d), bez dijelova koji strše

Masa (približno)

170 g bez mrežnog kabela

* Za ostale podatke pogledajte naljepnicu na AC adapteru.

Akumulatorska baterija (NP-FP60)

Maksimalni izlazni napon

8,4 V istosmjerne struje

Izlazni napon

7,2 V istosmjerne struje

Kapacitet

7,2 Wh (1 000 mAh)

Dimenzije (približno)

31,8 × 33,3 × 45 mm (š/v/d)

Masa (približno)

80 g

Radna temperatura

od 0 °C do 40 °C

Tip

Litij-ionska

Dizajn i tehnički podaci podložni su promjeni bez prethodnog upozorenja. Proizvođač ne preuzima odgovornost za eventualne tiskarske pogreške.

O zaštitnim znakovima

- "Handycam" i  su registrirani nazivi tvrtke Sony Corporation.
- Memory Stick,  "Memory Stick Duo" i **MEMORY STICK Duo**, "Memory Stick PRO Duo" i **MEMORY STICK PRO Duo**, "MagicGate" i **MAGIC GATE**, "MagicGate Memory Stick" i "MagicGate Memory Stick Duo" su zaštićeni znakovi tvrtke Sony Corporation.
- "InfoLITHIUM" je zaštićeni naziv tvrtke Sony Corporation.
- i.LINK je zaštićeni naziv a  je zaštićena oznaka tvrtke Sony Corporation.
- Mini  Digital Video Cassette je zaštićena oznaka.
- Microsoft, Windows i Windows Media su zaštićeni nazivi ili registrirane nazivi tvrtke Microsoft Corporation u SAD-u i drugim državama.
- Macintosh i Mac OS su zaštićeni nazivi tvrtke Apple Computer, Inc registrirane u SAD-u i drugim državama.
- HDV i HDV logo su zaštićeni znaci tvrtki Sony i JVC.
- HDMI, **HDMI** i High-Definition Multimedia Interface su zaštitni znakovi ili registrirani zaštitni znakovi tvrtke HDMI Licensing LLC.
- Pentium je zaštićeni naziv ili registrirani zaštićeni naziv tvrtke Intel Corporation.

Nazivi svih drugih proizvoda koji se spominju u ovom priručniku su zaštićeni nazivi odgovarajućih tvrtki. Nadalje, oznake TM i "®" nisu uvijek navedene u ovom priručniku.

Napomene o licenciji

BILO KAKVA UPORABA OVOG PROIZVODA OSIM ZA OSOBNU UPORABU U SKLADU S MPEG-2 STANDARDOM ZA KODIRANJE VIDEOINFORMACIJA ZA PAKIRANE MEDIJE IZRIČITO JE ZABRANJENA BEZ LICENCIJE PREMA PRIMJENJIVIM PATENTIMA U MPEG-2 PATENTNOM RESORU. TA LICENCIJA JE RASPOLOŽIVA KOD MPEG LA, L.L.C., 250 STEELE STREET, SUITE 300, DENVER, COLORADO 80206.

Položaj dijelova i kontrola

Brojevi u () označavaju stranice s informacijama o tom dijelu.

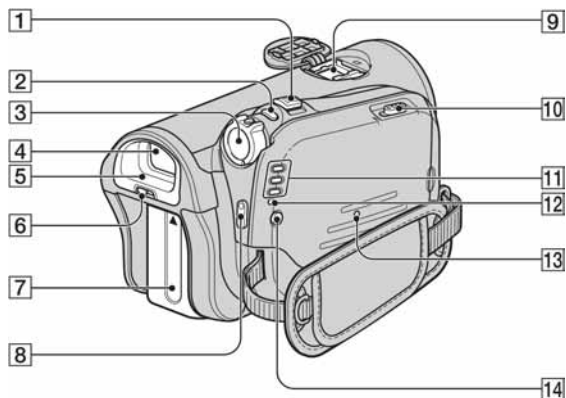

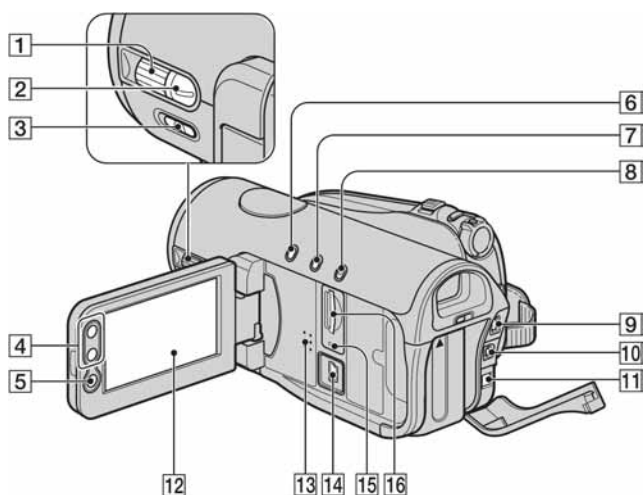

- 1** Polugica zuma (28)
- 2** Tipka PHOTO (26)
- 3** Preklopka POWER (15)
- 4** Tražilo (16)
- 5** Okular (118)
- 6** Preklopka za podešavanje tražila (16)
- 7** Pokrov baterije/baterijskog pretinca (11)
- 8** Tipka START/STOP (26)
- 9** Active Interface Shoe  (79)
- 10** Polugica  OPEN/EJECT (20)
- 11** Žaruljice CAMERA-TAPE,
CAMERA-MEMORY,
PLAY/EDIT načina rada (15)
- 12** Žaruljica CHG (punjenje) (11)
- 13** Tipka RESET (31)
- 14** Tipka  (bljeskalica) (29)

Položaj dijelova i kontrola (nastavak)

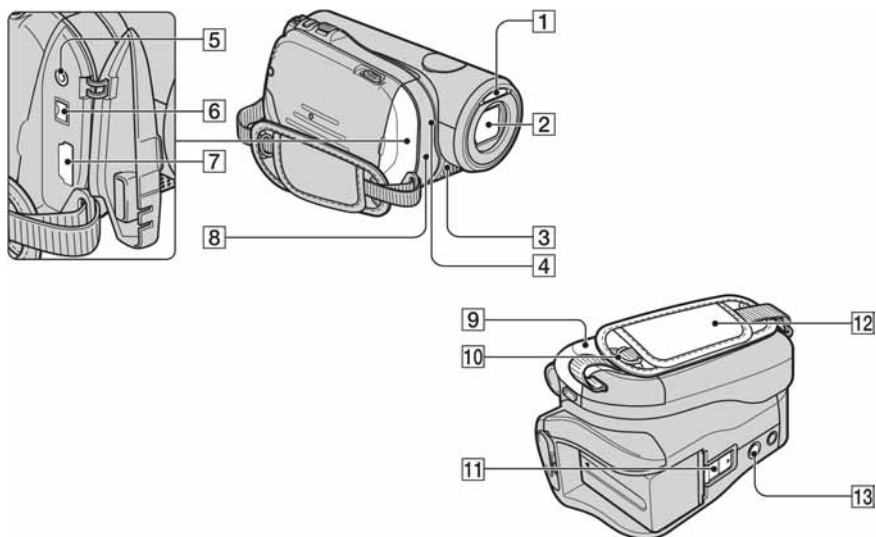

- 1** Kotačić CAM CTRL (29)
- 2** Tipka MANUAL (29)
- 3** Preklopka NIGHTSHOT (29)
- 4** Tipke zuma (28)
- 5** Tipka START/STOP (26)
- 6** Tipka BACK LIGHT (26)
- 7** Tipka DISP/BATT INFO (30)
- 8** Tipka EASY (22)
- 9** Priključnica COMPONENT OUT (79)
- 10** Priključnica A/V OUT (79)
- 11** Priključnica DC IN (79)
- 12** LCD zaslon/zaslon osjetljiv na dodir (3, 17)
- 13** Zvučnik (31)
- 14** Priključnica Ψ (USB) (79)
- 15** Žaruljica pristupa (20, 110)
- 16** Utor za Memory Stick Duo (20)



- 1** Bljeskalica
- 2** Leća (Carl Zeiss) (4)
- 3** Mikrofon (31)
- 4** Signalna žaruljica snimanja (31)
- 5** Priključnica  LANC (79)
- 6** Priključnica  HDV/DV Interface (i.LINK) (79)
- 7** Priključnica HDMI OUT (79)
- 8** Senzor daljinskog upravljača (31)
- 9** Pokrov pretinca za kasetu (20)
- 10** Kopče za pričvršćenje remena za nošenje na ramenu
- 11** Polugica BATT (otpuštanje baterije) (12)
- 12** Remen (15)
- 13** Navoj za stativ (30)

Dodatne informacije o ovom proizvodu i odgovore na najčešća pitanja možete pronaći na našoj internetskoj stranici.

<http://www.sony.net/>