

Digitalni kamkorder

HANDYCAM

Upute za uporabu

HDR-HC1E

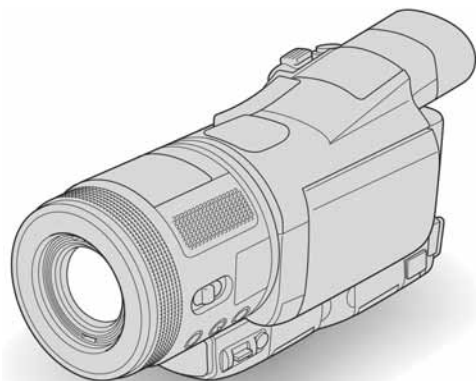

Slike visoke
definicije

8

Početak

10



Snimanje/
reprodukcija

22

Uporaba izbornika

38

Presnimavanje/editiranje

62

Uporaba računala

72

U slučaju problema

80

Dodatne informacije

99

Brzi vodič

112

HDV

HDV 1080i

Mini DV Digital
Video
Cassette

MEMORY STICK™

InfoLITHIUM™ M
SERIES

Prvo pročitajte

Prije uporabe u cijelosti pročitajte ovaj priručnik i zadržite ga za buduću uporabu.

UPOZORENJE

Za sprečavanje požara ili električkog udara, ne izlažite uređaj kiši ili vlazi.

ZA KORISNIKE U EUROPI

PAŽNJA

Elektromagnetska polja određenih frekvencija mogu utjecati na zvuk i sliku ovoga digitalnog kamkordera.

Ovaj proizvod je ispitao i dokazano uskladen s ograničenjima prema direktivi EMC o uporabi spojnih kabela kraćih od 3 m.

Napomena

Ako dođe do prekida prijenosa podataka uslijed statičkog elektriciteta ili elektromagnetizma, ponovno pokrenite aplikaciju ili odspojite i ponovno spojite USB kabel.



Zbrinjavanje starih električnih i elektroničkih uređaja (primjenjuje se u Europskoj uniji i ostalim europskim zemljama s posebnim sistemima zbrinjavanja)

Ova oznaka na proizvodu ili na ambalaži označava da se ovaj proizvod ne smije zbrinjavati kao kućni otpad. On treba biti zbrinut na za tu namjenu predviđenom mjestu za reciklažu električke ili elektroničke opreme. Pravilnim zbrinjavanjem starog proizvoda čuvate okoliš i brinete za zdravlje svojih bližnjih. Nepravilnim odlaganjem proizvoda ugrožava se okoliš i zdravlje ljudi. Reciklažom materijala pomažete u očuvanju prirodnih izvora.

Za detaljne informacije o reciklaži ovog proizvoda, molimo kontaktirajte vašu lokalnu upravu, odlagalište otpada ili trgovinu gdje ste kupili proizvod.

Primjenjivi pribor:

"Memory Stick Duo" i daljinski upravljač

"Memory Stick"



Napomene o uporabi

O vrstama kasete koje možete koristiti s kamkorderom

- Možete koristiti mini DV kasete označene s ^{Mini} **DV** (mini DV kasete s kasetnom memorijom nisu kompatibilne) (str. 100).

O vrstama Memory Sticka koje možete koristiti s kamkorderom

- Postoje dvije veličine Memory Sticka. Možete koristiti Memory Stick Duo s oznakom **MEMORY STICK DUO** ili **MEMORY STICK PRO DUO** (str. 102).

"Memory Stick Duo"

(Veličina koja se koristi s ovim rekorderom)



"Memory Stick"

(Ne možete koristiti s ovim kamkorderom.)



- Ne možete koristiti nijednu vrstu memorijske kartice osim "Memory Stick Duo".
- "Memory Stick PRO" i "Memory Stick PRO Duo" mogu se koristiti samo s "Memory Stick PRO" kompatibilnom opremom.

Kad koristite "Memory Stick Duo" s "Memory Stick" kompatibilnom opremom

Umetnite "Memory Stick Duo" u isporučeni adapter za Memory Stick Duo.

Adapter za Memory Stick Duo



Napomene o uporabi kamkordera

- Nemojte držati kamkorder za sljedeće dijelove:



LCD zaslon



Tražilo



Bljeskalica



Baterija

- Kamkorder nije otporan na prašinu i vodu. Pogledajte "Održavanje i mjere opreza" na str. 106.
- Prije spajanja kamkordera na drugi uređaj komponentnim video kabelom, USB ili i.LINK kabelom, utaknite priključak kabela u pravilnom smjeru. Ako silom utaknete kabel u suprotnom smjeru, može se oštetiti priključnica ili možete uzrokovati kvar kamkordera.

Napomene o opcijama izbornika, LCD zaslonu, tražilu i leći

- Zasjenjena opcija u izborniku nije raspoloživa u uvjetima snimanja ili reprodukcije koje upotrebljavate u tom trenutku.
- LCD zaslon i tražilo su proizvedeni visoko preciznom tehnologijom, tako da postotak učinkovite uporabe piksela iznosi više od 99,99%. Ipak, mogu se trajno pojaviti sitne crne i/ili svijetle točkice u boji (bijele, crvene, plave ili zelene). To je normalno u procesu proizvodnje i ni na koji način ne utječe na snimljeni materijal.

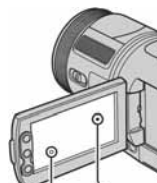

Crna točkica
Bijela, crvena, plava
ili zelena točkica

- Dugotrajno izlaganje LCD zaslona, tražila ili leće izravnom suncu može prouzročiti kvarove.
- Nemojte usmjeravati kamkorder prema suncu. To može prouzročiti kvarove. Želite li snimati sunce, učinite to pri niskom stupnju osvjetljenja, primjerice u suton.

nastavlja se →

Napomene o snimanju

- Prije snimanja ispitajte funkciju snimanja kako biste bili sigurni da su slika i zvuk snimljeni bez problema.
- Ako uslijed kvara na kamkorderu niste snimili željeno ili ako reprodukcija nije moguća, Sony ne preuzima odgovornost i nije dužan kompenzirati gubitak nesnimljenog materijala.
- TV sustavi boja razlikuju se, ovisno o zemlji/području. Za gledanje snimaka na TV zaslonu potreban Vam je TV prijemnik s PAL sustavom.
- TV programi, video zapisi, video vrpce i drugi materijali mogu biti zaštićeni autorskim pravima. Neovlašteno snimanje takvih materijala može biti u suprotnosti sa zakonima o autorskim pravima.

Reprodukcija HDV kasete u drugim uređajima

Kaseta snimljena u HDV formatu ne može se reproducirati u uređaju koji nije kompatibilan s HDV formatom. U takvim slučajevima će se umjesto slike vidjeti plavi zaslon. Prije reprodukcije u drugim uređajima provjerite sadržaj kasete tako da ih reproducirate u ovom kamkorderu.

Napomena o ovom priručniku

- Slike LCD zaslona i tražila snimljene su digitalnim fotoaparatom i stoga ti dijelovi u stvarnosti mogu izgledati nešto drugačije.
- Izbornici na zaslonu su dostupni u više jezika, a služe za objašnjenje postupka rada. Po potrebi promijenite jezik izbornika prije uporabe kamkordera (str. 17).

Leća Carl Zeiss

Vaš kamkorder je opremljen Carl Zeiss lećom za reprodukciju odličnih slika. Zajednički su je razvili tvrtka Carl Zeiss iz Njemačke i Sony Corporation. Primijenjen je MTF sustav mjerenja za video kamere i nudi se kvaliteta tipična za Carl Zeiss leće. Osim navedenog, leća vašeg kamkordera je presvučena T*-slojem za sprečavanje neželjenih refleksiju i vjernu reprodukciju boja. MTF je skraćenica od "Modulation Transfer Function". Brojčana vrijednost označuje količinu svjetla koje prodire u leću s objekta.

Sadržaj

Napomena o ikonama iz ovih uputa

HDV1080i: Značajke raspoložive samo za HDV format

DV: Značajke raspoložive samo za DV format

Prvo pročitajte 2

Slike visoke definicije

Isprobajte novi HDV format!..... 8

Reprodukcija video zapisa u HDV formatu! 9

Početak

Korak 1: Provjera isporučenog pribora 10

Korak 2: Punjenje akumulatorske baterije..... 11

Korak 3: Uključenje i pravilno držanje kamkordera 14

Korak 4: Podešavanje LCD zaslona i tražila 16

Korak 5: Uporaba zaslona osjetljivog na dodir 17

Promjena jezične postavke..... 17

Provjera indikatora na zaslonu (Display guide)..... 17

Korak 6: Podešavanje datuma i točnog vremena..... 18

Korak 7: Umetanje kasete ili kartice Memory Stick Duo..... 19



Snimanje/reprodukcija

Snimanje 22

Reprodukcija 23

Funkcije u uporabi tijekom snimanja/reprodukcije itd..... 24

Snimanje

Uporaba zuma

Za ručno podešavanje svjetline slike (ekspozicija)

Za snimanje u tamnim uvjetima (NigtShot)

Za jače isticanje objekata (TELE MACRO)

Za korištenje preklopke AUTO LOCK

Za ručno izoštravanje

Za uvećanje i izoštravanje slike (prošireno izoštravanje)

Podešavanje ekspozicije za objekte s osvijetljenjem u pozadini

Snimanje u zrcalnom načinu

Uporaba bljeskalice

Uporaba tronošca

Reprodukcija

Uporaba PB zuma







Podešavanje glasnoće video zapisa

nastavlja se →

Snimanje/reprodukcija

Provjera kapaciteta baterije (Battery Info)	
Za isključenje zvučnog signala potvrde postupka	
Za vraćanje postavki na početne vrijednosti	
Ostali dijelovi i funkcije	
Indikatori koji se prikazuju tijekom snimanja/reprodukcije	28
Traženje mjesta početka snimanja.....	31
Traženje posljednjeg snimljenog prizora (END SEARCH)	31
Pregled posljednjih snimljenih prizora (Rec review)	31
Daljinski upravljač	32
Brzo nalaženje željenog prizora (Zero set memory)	32
Traženje prizora prema datumu snimanja (Date search)	33
Priključenje na TV prijemnik radi reprodukcije	34

Uporaba izbornika

<i>Uporaba opcija izbornika</i>	38
Opcije izbornika.....	40
 Izbornik CAMERA SET	42
Postavke za podešavanje opcija snimanja kamkordera (SPOT METER/WHITE BAL./STEADYSHOT, itd.)	42
 Izbornik MEMORY SET	47
Postavke za Memory Stick Duo (BURST/QUALITY/ IMAGE SIZE/ALL ERASE/NEW FOLDER, itd.)	47
 Izbornik PICT.APPLI.....	50
Specijalni efekti na slikama i dodatne funkcije za snimanje/reprodukciju (SLIDE SHOW/PICT. EFFECT, itd.)	50
 Izbornik EDIT/PLAY	53
Postavke za editiranje ili reprodukciju u različitim načinima (VAR.SPD PB/END SEARCH, itd.)	53
 Izbornik STANDARD SET	54
Postavke tijekom snimanja na kasetu i druge osnovne postavke (REC MODE/MULTI-SOUND/ LCD/VF SET/DISP OUTPUT, itd.)	54
 Izbornik TIME/LANGU.....	59
(CLOCK SET/WORLD TIME/LANGUAGE)	59
Podešavanje izbornika Personal.....	60

Presnimavanje/editiranje

Presnimavanje na drugi uređaj, npr. videorekorder, DVD rekorder, itd.....	62
Snimanje slika s videorekordera	65
Presnimavanje s kasete na Memory Stick Duo	67
Brisanje snimaka s Memory Sticka Duo.....	67

Označavanje slika snimljenih na Memory Stick Duo informacijama (Zaštita slike/oznaka za ispis)	68
Ispis snimljenih slika (na PictBridge pisaču)	69
Priključnice za spajanje vanjskih uređaja	70

Uporaba računala

Spajanje na računalo	72
Kopiranje fotografija na računalo	72
Kopiranje video zapisa s kasete na računalo	75
Snimanje DVD-a (funkcija Direct Access to "Click to DVD")	77

U slučaju problema

U slučaju problema	80
Indikatori i poruke upozorenja	95

Dodatne informacije

Korištenje kamkordera u stranim zemljama	99
HDV format i snimanje/reprodukcija	100
O Memory Sticku	102
O "InfoLITHIUM" bateriji	104
O sustavu i.LINK	105
Održavanje i mjere opreza	106
Tehnički podaci	109

Brzi vodič

Položaj dijelova i kontrola	112
-----------------------------------	-----

Isprobajte novi HDV format!

Snimanje u HDV formatu

Slika visoke kvalitete

HDV format ima otprilike dvostruko veću vodoravnu razlučivost od standardnih TV prijemnika te time otprilike četiri puta veći broj piksela, dajući tako visokokvalitetnu sliku. Budući da vaš kamkorder podržava HDV format, može snimati kristalno jasne slike visoke definicije.



Što je HDV format?

HDV format je novi video format za snimanje i reprodukciju slike visoke definicije na popularnim standardnim DV kasetama.

- Vaš kamkorder je usklađen s HDV1080i formatom koji koristi 1080 efektivnih linija, unutar HDV standarda, i snima slike s *bit rateom* od oko 25 Mbps.



- U ovim uputama se format HDV1080i naziva HDV formatom ukoliko to nije potrebno posebno napomenuti.



Zašto snimati u HDV formatu?

Prelaskom na digitalni video, poput ostatka svijeta, moći ćete zabilježiti važne trenutke svog života uporabom HDV formata, a visokokvalitetne slike će vam omogućiti da ih ponovno proživite. Konverzijska funkcija vašeg kamkordera pretvara slike u HDV formatu u slike kvalitete SD (standardna definicija) za gledanje na TV prijemnicima sa širokim ili 4:3 zaslonom ako nemate TV prijemnik visoke definicije pomoću kojeg biste video zapis mogli gledati u HDV formatu.

- Konverzijska funkcija pretvara HDV format video zapisa u DV format za reprodukciju ili editiranje kad je vaš kamkorder spojen na TV prijemnik ili videorekorder koji ne podržava HDV1080i standard. Tada je slika kvalitete SD (standardna definicija).

Reprodukcija video zapisa u HDV formatu!

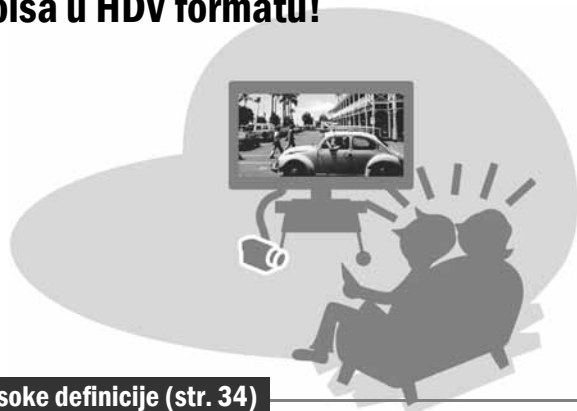

Reprodukcija na TV prijemniku visoke definicije (str. 34)

Slika snimljena u HDV formatu može se reproducirati kao jasna slika visoke definicije (HD) na TV prijemniku visoke definicije.

- Za detalje o TV prijemnicima usklađenima s HDV1080i formatom, pogledajte str. 101.

Reprodukcija na 16:9/4:3 TV prijemniku (str. 34)

Vaš kamkorder može konvertirati video zapis snimljen u HDV formatu u kvalitetu standardne definicije (SD) radi reprodukcije na konvencionalnom TV prijemniku.

Presnimavanje na drugu video opremu (str. 62)

Spajanje na HDV1080i uređaj

Dodatno nabavljivi i.LINK kabel omogućuje kopiranje slika s visokom definicijom (HD).

Spajanje na uređaj koji ne podržava HDV1080i format

Kamkorderom konvertirajte video zapis HDV formata na standardnu definiciju (SD) kako biste ga mogli kopirati.

Spajanje na računalo (str. 72)

Kopiranje fotografija s Memory Sticka Duo na računalo

Pogledajte str. 72.

Kopiranje video zapisa s kasete na računalo

Računalo ćete trebati podesiti različito, ovisno o tome hoćete li kopirati video zapis u HDV ili DV formatu. Za detalje pogledajte str. 75.

Korak 1: Provjera isporučenog pribora

Provjerite da li je s Vašim kamkorderom isporučen sljedeći pribor.

Brojevi u zagradama označuju broj komada.

Memory Stick Duo 16 MB (1) (str. 20, 102)



Adapter za Memory Stick Duo (1) (str. 103)

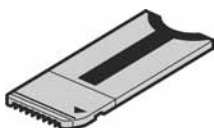

AC adapter (1) (str. 11)

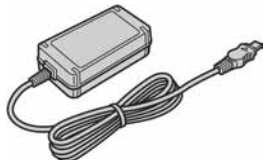

Mrežni kabel (1) (str. 11)



Pokrov leće (1)



Pričvršćen na kamkorder.

Sjenilo leće (1) (str. 114)



Sjenilo leće koristite za snimanje pri jakom svjetlu, primjerice za sunčana dana.

Bežični daljinski upravljač (1) (str. 32)



S ugrađenom okruglom litijevom baterijom.

A/V spojni kabel (1) (str. 34, 62)



Komponentni video kabel (1) (str. 34, 35)



USB kabel (1) (str. 72)



Remen (1) (str. 113)



Akumulatorska baterija NP-FM50 (1) (str. 11, 104)

Upute za uporabu kamkordera (ovaj priručnik) (1)

Korak 2: Punjenje akumulatorske baterije

InfoLITHIUM akumulatorsku bateriju (M serije) (str. 104) možete puniti u kamkorderu.

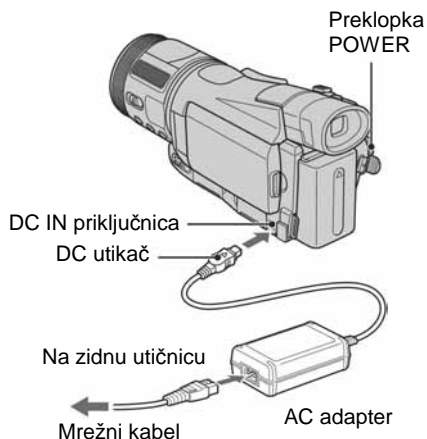

1 Stavite bateriju pomicanjem u smjeru strelice dok ne klikne.

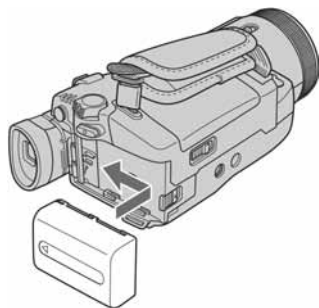

2 Pomaknite preklopku POWER na OFF (CHG) (tvorničko podešenje).

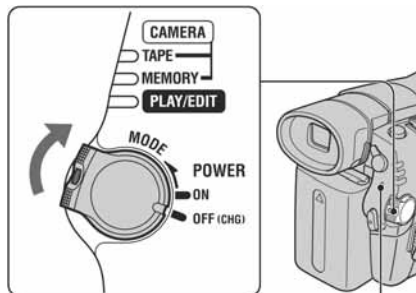

Žaruljica CHG (punjenje)

3 Spojite AC adapter na DC IN priključnicu kamkordera. Oznaka ▲ na DC utikaču treba biti okrenuta prema gore

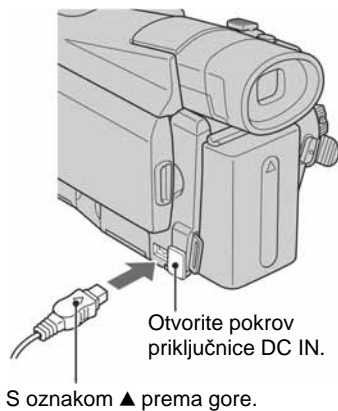

nastavlja se →

Korak 2: Punjenje baterije (nastavak)

4 Spojite mrežni kabel na AC adapter i na zidnu utičnicu.

Zasvijetli žaruljica CHG (punjenje) i punjenje počinje.

5 Žaruljica CHG (punjenje) se isključi kad se baterija sasvim napuni. Odspojite AC adapter iz priključnice DC IN na kamkorderu.

Odspojite AC adapter s priključnice DC IN pridržavajući kamkorder i DC utikač.

Vađenje baterije

Pomaknite preklopku POWER na OFF (CHG). Pomaknite polugicu BATT i izvadite bateriju.

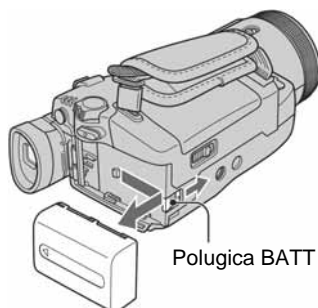

Pohrana baterije

Potpuno ispraznite bateriju prije pohrane na duže vrijeme (str. 104).

Korištenje vanjskog izvora napajanja

Kamkorder može raditi koristeći mrežno napajanje. Spojite ga jednako kao za punjenje baterije. U tom slučaju se baterija neće prazniti.

Vrijeme punjenja

Približno vrijeme u minutama potrebno za punjenje prazne akumulatorske baterije.

Akumulatorska baterija	Vrijeme punjenja
NP-FM50 (isporučena)	150
NP-QM71D	260
NP-QM91D	360

Vrijeme snimanja

Približan broj minuta kod uporabe sasvim napunjene baterije.

Snimanje u HDV formatu

Akumulatorska baterija	Neprekidno snimanje*	Tipično snimanje*
NP-FM50 (isporučena)	80	40
	90	50
	85	45
NP-QM71D	205	110
	225	120
	215	115
NP-QM91D	315	170
	345	190
	325	175

Snimanje u DV formatu

Akumulatorska baterija	Neprekidno snimanje*	Tipično snimanje*
NP-FM50 (isporučena)	90	50
	100	55
	95	50
NP-QM71D	225	120
	250	135
	235	130
NP-QM91D	345	190
	380	205
	360	195

* Gornji broj: S uključenim pozadinskim osvjetljenjem LCD zaslona.

Srednji broj: S isključenim pozadinskim osvjetljenjem LCD zaslona.

Donji broj: Snimanje s tražilom dok je LCD zaslon zatvoren.

- Tipično vrijeme snimanja predstavlja vrijeme kad pokrenete/prekinete snimanje, uključite ili isključite uređaj i zumirate.

Vrijeme reprodukcije

Približan broj minuta kod uporabe sasvim napunjene baterije.

Slika HDV formata

Akumulatorska baterija	LCD zaslon otvoren*	LCD zaslon zatvoren
NP-FM50 (isporučena)	105	115
NP-QM71D	255	285
NP-QM91D	390	430

Slika DV formata

Akumulatorska baterija	LCD zaslon otvoren*	LCD zaslon zatvoren
NP-FM50 (isporučena)	125	145
NP-QM71D	305	355
NP-QM91D	465	535

* Kad se uključi pozadinsko osvjetljenje LCD zaslona.

O bateriji

- Prije promjene baterije preklopku POWER pomaknite na OFF (CHG).
- Tijekom punjenja trepće žaruljica CHG ili informacije o bateriji (str. 27) neće biti točne u sljedećim slučajevima.
 - Akumulatorska baterija nije ispravno stavljena.
 - Akumulatorska baterija je oštećena.
 - Baterija je sasvim prazna (samo informacije o bateriji).
- Baterija ne napaja kamkorder sve dok je AC adapter spojen na DC IN priključnicu kamkordera, čak i ako je mrežni kabel izvučen iz zidne utičnice.
- Koristite isporučenu ili dodatno nabavljivu Sony "InfoLITHIUM" bateriju (M serije). S ovim kamkorderom ne možete koristiti bateriju NP-FM30.

- Kad priključujete dodatno nabavljivo video svjetlo, preporuča se korištenje baterije ND-QM71D ili ND-QM91D.

O vremenu punjenja/snimanja/reprodukcije

- Izmjereno vrijeme se odnosi na temperaturu od 25 °C. (Preporučena temperatura je od 10 do 30 °C.)
- Vrijeme snimanja i reprodukcije će biti kraće ako koristite kamkorder pri niskim temperaturama.
- Vrijeme snimanja i reprodukcije će biti kraće, ovisno o uvjetima uporabe kamkordera.

O AC adapteru

- Pri uporabi AC adaptera koristite obližnju utičnicu. Odmah ga odspojite u slučaju neispravnog rada.
- AC adapter ne koristite u uskom prostoru, primjerice između zida i pokućstva.
- DC utikač AC adaptera i priključke baterije nemojte kratko spajati metalnim predmetima jer možete uzrokovati kvar.

OPREZ

- Čak i ako je kamkorder isključen, AC napajanje (utičnica) je i dalje aktivno preko AC adaptera.

Korak 3: Uključenje i pravilno držanje kamkordera

Potrebno je više puta pomaknuti preklopku POWER za odabir željenog načina snimanja ili reprodukcije. Prilikom prve uporabe, pojavi se izbornik [CLOCK SET] (str. 18).

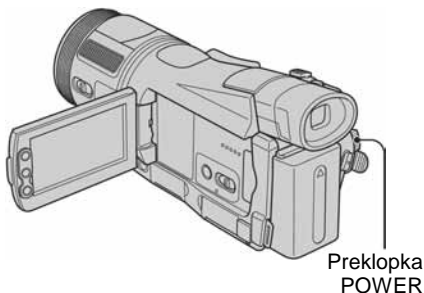

1 Skinite pokrov leće. Povucite vezicu pokrova prema dolje i pričvrstite je na remen.

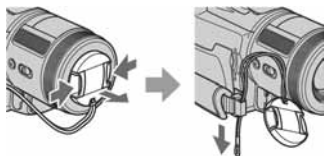

2 Pomaknite preklopku POWER više puta u smjeru strelice za uključenje odgovarajuće žaruljice.

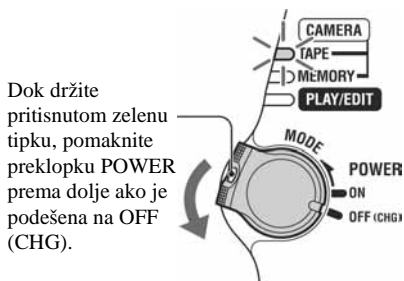

Kad svijetli žaruljica:

CAMERA-TAPE: Snimate na kasetu.

CAMERA-MEMORY: Snimate na Memory Stick Duo.

PLAY/EDIT: Reproducirate ili editirate slike.

- Kad preklopku POWER podesite s OFF (CHG) na CAMERA-TAPE ili CAMERA-MEMORY žaruljice, na LCD zaslonu će se oko 5 sekundi vidjeti tekući datum i vrijeme.

3 Kamkorder držite na način prikazan slikom.

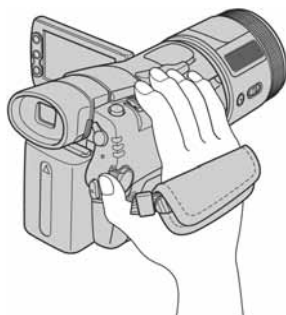

4 Čvrsto uhvatite kamkorder, zatim zategnite remen.

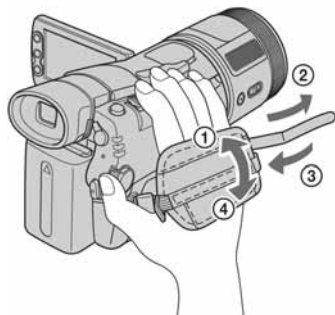

Isključenje kamkordera

Pomaknite preklopku POWER na OFF (CHG) dok pritišćete zelenu tipku.

- Kamkorder je tvornički postavljen na automatsko isključenje u slučaju da ne pritisnete nijednu tipku oko 5 minuta kako bi se štedjela baterija. ([A. SHUT OFF], str. 59).

Korak 4: Podešavanje LCD zaslona i tražila

Podešavanje LCD zaslona

Otvorite LCD zaslon za 90 stupnjeva prema kamkorderu (①), zatim ga zakrenite u željeni položaj (②).

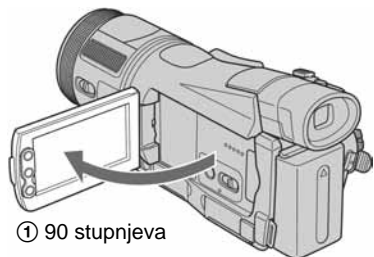

② 180 stupnjeva (maks.)

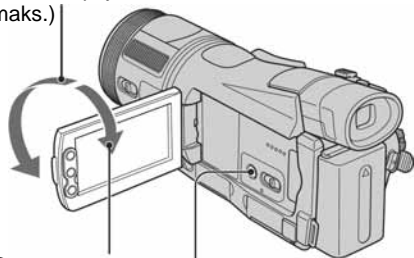

DISPLAY/BATT INFO

- Pazite da pri otvaranju ili podešavanju slučajno ne pritisnete tipke na LCD zaslonu.
- Ako zakrenete LCD zaslon za 180 stupnjeva prema leći iz položaja ①, možete ga zatvoriti tako da bude okrenut prema van. To je prikladno kod reprodukcije.
- Kad zatvarate LCD zaslon, zakrenite ga kao u slučaju ①, zatim ga zatvorite tako da bude okrenut prema unutra.

Zatamnjenje LCD zaslona kako bi baterija trajala duže

Pritisnite i zadržite DISPLAY/BATT INFO na nekoliko sekundi dok se ne pojavi .

Ova postavka je praktična kad kamkorder koristite u uvjetima jakog svjetla ili kad želite štedjeti bateriju. Postavka neće imati utjecaja na snimljenu sliku. Za uključenje pozadinskog osvjetljenja LCD zaslona pritisnite i na nekoliko sekundi zadržite DISPLAY/BATT INFO dok ne nestane .

- Za podešavanje svjetline LCD zaslona pogledajte [LCD BRIGHT] (str. 56).

Podešavanje tražila

Snimke možete vidjeti uporabom tražila dok je LCD zaslon zatvoren. Baterija će tada trajati duže nego uz uporabu LCD zaslona.

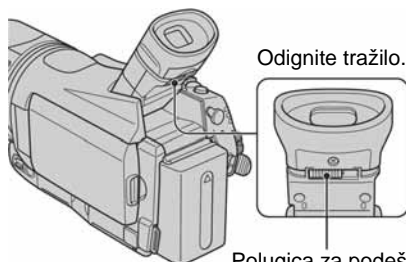

Polugica za podešavanje leće tražila Pomaknite je dok slika ne postane jasna.

- Svjetlinu tražila možete podesiti odabirom opcija [LCD/VF SET] – [VF B.LIGHT] (str. 56).

Korak 5: Uporaba zaslona osjetljivog na dodir

Pomoću zaslona osjetljivog na dodir možete reproducirati snimljene slike (str. 23) ili mijenjati postavke (str. 38).

Stavite ruku na poleđinu LCD zaslona kako biste ga pridržali, zatim dodirnite tipke prikazane na zaslonu.

Dodirnite tipke na zaslonu.

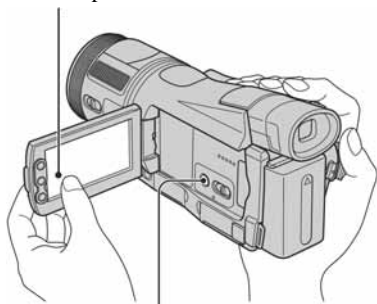

DISPLAY/BATT INFO

- Isti postupak primjenjujte kad pritisnete tipke na okviru LCD zaslona.
- Pazite da pri uporabi zaslona osjetljivog na dodir nehotice ne pritisnete tipke na okviru zaslona.

Sakrivanje indikatora na zaslonu

Pritisnite DISPLAY/BATT INFO za uključenje/isključenje indikatora na zaslonu (primjerice vremenskog koda itd.)

Promjena jezične postavke

Možete mijenjati prikaze na zaslonu za prikaz poruka u određenom jeziku. Odaberite jezik izbornika u opciji [LANGUAGE] izborniku (TIME/LANGU.) (str. 59).

Provjera indikatora na zaslonu (Display guide)

Možete jednostavno provjeriti značenje svakog indikatora koji se pojavi na LCD zaslonu.

1 Dodirnite [P-MENU].

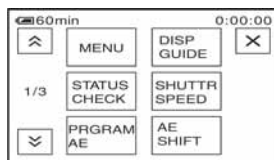

2 Dodirnite [DISP GUIDE].

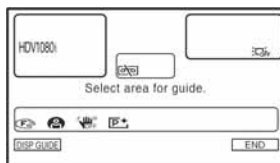

Indikatori se mijenjaju ovisno o postavci.

3 Dodirnite dio s indikatorom kojeg želite provjeriti.

Značenja indikatora su izlistana na zaslonu.

Ako ne možete naći indikator koji želite provjeriti, dodirnite / za izmjenu.

Kad dodirnete , na zaslon se vraća prikaz za odabir.

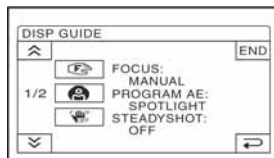

Za dovršetak postupka

Dodirnite [END].

Korak 6: Podešavanje datuma i točnog vremena

Prije prve uporabe kamkordera podesite datum i točno vrijeme. Ako ne podesite datum i vrijeme, nakon svakog uključivanja kamkordera ili promjene položaja preklopke POWER pojavi se izbornik [CLOCK SET].

- Ako ne koristite kamkorder **približno tri mjeseca**, podešenja datuma i točnog vremena mogu se obrisati zbog pražnjenja ugrađene akumulatorske baterije. U tom slučaju je napunite, i zatim iznova podesite datum i vrijeme (str. 108)

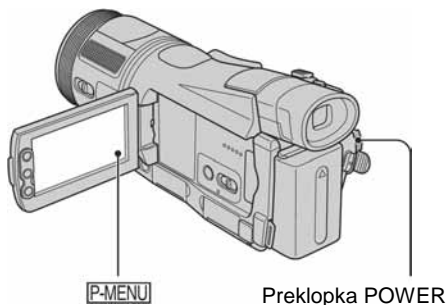

Prijeđite na korak 4 kad prvi put podešavate točno vrijeme.

1 Dodirnite [P-MENU] → [MENU].

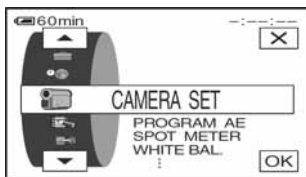

2 Odaberite (TIME/LANGU.) tipkama [▲]/[▼] i dodirnite [OK].

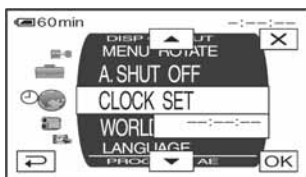

3 Tipkama [▲]/[▼] odaberite [CLOCK SET] i dodirnite [OK].

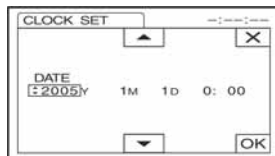

4 Tipkama [▲]/[▼] podesite [Y] (godina) i dodirnite [OK].

Moguće je podesiti bilo koju godinu do 2079.

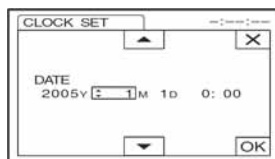

5 Podesite [M] (mjesec), [D] (dan), sate i minute i dodirnite [OK].

Uključili ste sat.

Korak 7: Umetanje kasete ili kartice Memory Stick Duo

Stavljanje kasete

Moguće je koristiti samo mini DV ^{Mini} DV kasete (str. 100).

- Vrijeme snimanja se razlikuje ovisno o [ REC MODE] (str. 54). DV

- 1** Pomaknite polugicu OPEN/EJECT  u smjeru strelice i otvorite pokrov.

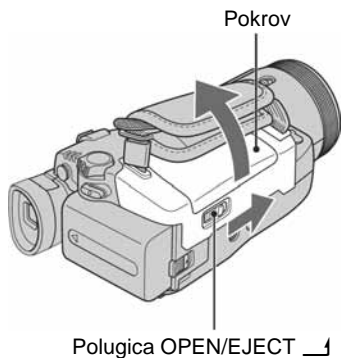

Pretinac kasete automatski izlazi i otvara se.

- 2** Umetnite kasetu s prozorčićem okrenutim prema gore i pritisnite **PUSH**.

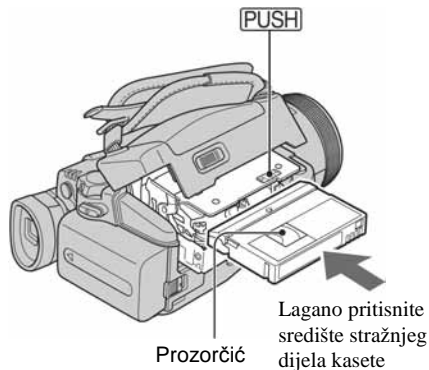

Kasetni pretinac se automatski uvlači. Ne gurajte silom kasetu u pretinac jer možete uzrokovati kvar.

- 3** Zatvorite pokrov.

Vađenje kasete

Otvorite pokrov primjenom postupka iz koraka **1** i izvadite kasetu.

nastavlja se →

Korak 7: Umetanje kasete ili kartice Memory Stick Duo (nastavak)

Stavljanje Memory Sticka Duo

Možete koristiti samo Memory Stick Duo označen s **MEMORY STICK DUO** ili **MEMORY STICK PRO DUO** (str. 102).

- Broj snimaka koje je moguće izvesti ovisi o kvaliteti ili veličini slike. Detalje potražite na str. 47.

Umetnite Memory Stick Duo u pripadajući utor u odgovarajućem smjeru dok ne klikne.

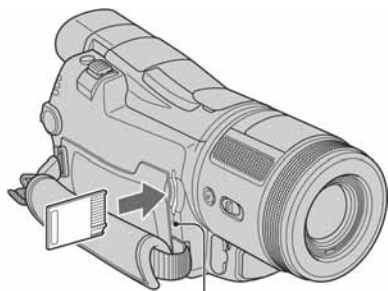

Žaruljica pristupa

- Ako silom pritisnete Memory Stick Duo u pogrešnom smjeru, utor ili sam Memory Stick Duo i slike se mogu oštetiti.

Vađenje Memory Sticka Duo

Jednom lagano pritisnite Memory Stick Duo.

- Kad žaruljica pristupa trepće ili svijetli, to znači da je u tijeku čitanje/upis podataka. U toj fazi nemojte tresti ili udarati kamkorder, isključiti ga, vaditi Memory Stick Duo ili akumulatorsku bateriju jer se podaci mogu uništiti.
- Pazite na Memory Stick Duo ne ispadne kod ulaganja ili vadenja iz kamkordera.

Snimanje

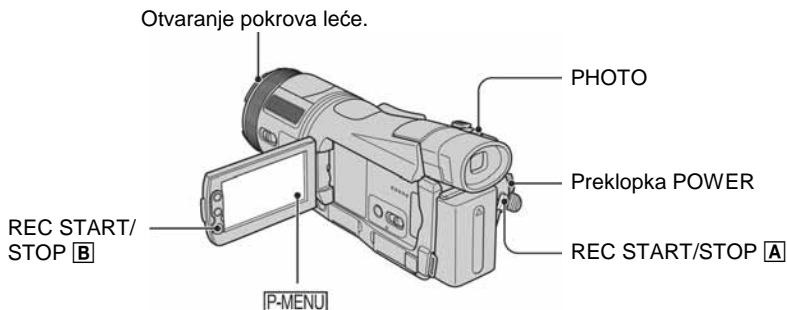

1 Preklopku POWER više puta pomaknite u smjeru strelice za uključenje odgovarajuće žaruljice kako biste odabrali medij za snimanje.

Video zapisi na kasetu: Uključite se žaruljica CAMERA-TAPE.

Fotografije na Memory Stick Duo: Uključite se žaruljica CAMERA-MEMORY.*

* Format slike je tvornički podešen na 4:3.

Ako je preklopka POWER podešena na OFF (CHG), pomaknite je prema dolje dok pritisćete zelenu tipku.

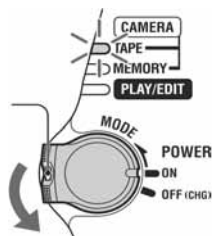

2 Pokrenite snimanje.

Video zapisi

Pritisnite REC START/STOP [A] (ili [B]).

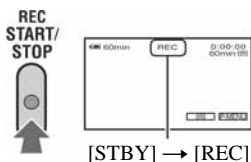

Za zaustavljanje snimanja video zapisa, ponovno pritisnite REC START/STOP.

- Video zapisi se tvorničkim podešenjem snimaju u HDV formatu (str. 54).

Fotografije

Pritisnite i zadržite PHOTO za podešavanje fokusa (A) i pritisnite dokraja (B).

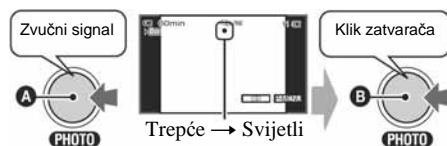

Čuje se zvuk zatvarača. Kad nestane oznaka , slika je snimljena.

- Možete snimiti fotografiju na Memory Stick Duo dok snimate video zapis na kasetu ili u pripravnom stanju dubljim pritiskom tipke PHOTO. Fotografije se podešavaju na veličinu [1440 × 810] u HDV formatu, [1080 × 810] (4:3) ili [1440 × 810] (16:9) u DV formatu.

Za provjeru posljednje snimke na Memory Sticku Duo

Dodirnite . Za brisanje slike dodirnite → [YES]. Dodirnite za povratak u pripravno stanje.

- Za veličinu slike pogledajte str. 47.

Reprodukcija

- 1** Preklapku **POWER** više puta pomaknite u smjeru strelice za uključenje žaruljice **PLAY/EDIT**.

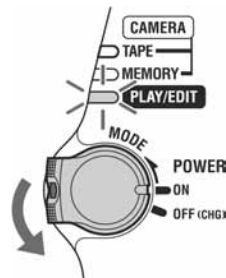

- 2** Pokrenite reprodukciju.

Video zapisi

Dodirnite , a zatim  za početak reprodukcije.

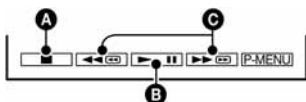

- A** Stop
 - B** Reprodukcija/pauza se izmjenjuju na dodir.*
 - C** Premotavanje unatrag/unaprijed
- * Reprodukcija se automatski zaustavlja ako je pauza uključena duže od 3 minute.

Fotografije

Dodirnite **MEMORY**.

Prikazuje se posljednja snimljena slika.

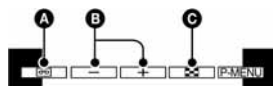



- A** Reprodukcija vrpce
 - B** Prethodni/sljedeći
 - C** Prikaz indeksnog izbornika
- Oznaka **MEMORY** nije prikazana kad Memory Stick Duo nije uloženi ili ne sadrži slikovne datoteke.

Podešavanje glasnoće





Pomaknite polugu **EXPOSURE/VOL** prema gore ili dolje kako biste podesili glasnoću (str. 27).

Traženje prizora tijekom reprodukcije

Tijekom reprodukcije dodirnite i zadržite  (pretraživanje slike) ili  (pretraživanje slike) tijekom premotavanja vrpce u bilo kojem smjeru (Skip Scan).

- Reprodukcija je moguća u više načina ([ VAR.SPD PB], str. 53).

Za prikaz slika s Memory Sticka Duo u indeksnom izborniku

Dodirnite . Dodirnite sliku koju želite prikazati samostalno. Za pregled slika iz drugih mapa, dodirnite  → [**SET**] → [**PB FOLDER**], odaberite mapu pomoću / i pritisnite [**OK**] (str. 49).

Indeksni prikaz

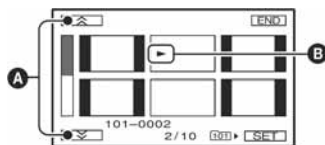

- A** Prethodnih/sljedećih 6 slika
- B** Slika prikazana prije prebacivanja na indeksni izbornik.

Funkcije u uporabi tijekom snimanja/reprodukcije itd.

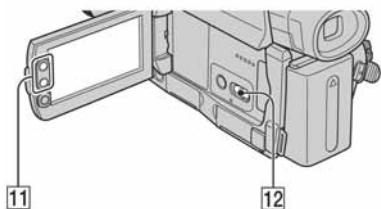
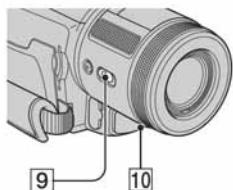
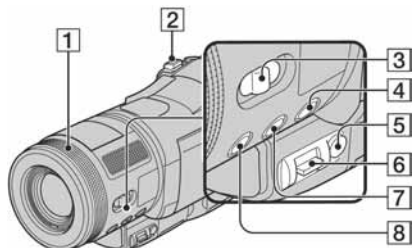

- Minimalna potrebna udaljenost između kamkordera i objekta uz izoštrenu sliku je oko 1 cm za širokokutno i oko 80 cm za telefoto snimanje.
- Možete podesiti [DIGITAL ZOOM] ako želite veća podešenja zuma od 10 × (str. 46).
- Zumiranje možda neće stići brzinu zakretanja prstena ako to činite brzo.

Za ručno podešavanje svjetline slike

(ekspozicija) **5 6**

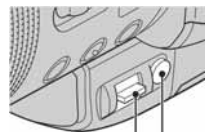

Polugica EXPOSURE/VOL
Tipka EXPOSURE

Svjetlinu slike možete podesiti ručno. Kod snimanja u zatvorenom za vedra dana, primjerice, možete izbjeći sjene od pozadinskog osvjetljenja na osobama pored prozora tako da ekspoziciju zadržite na vrijednosti za zid prostorije. Prije toga podesite preklopku AUTO LOCK na OFF (str. 25).

① Pritisnite EXPOSURE **5**.

② Podesite svjetlinu pomakom polugice EXPOSURE/VOL **6** prema gore ili dolje.

Pojavi se . Pomaknite polugicu prema gore za svjetliju sliku ili prema dolje za tamniju sliku.

- Za povratak na automatski mod, ponovno pritisnite EXPOSURE.
- Izvedeno podešenje će se vratiti na standardnu vrijednost ako podesite preklopku POWER na OFF (CHG) duže od 12 sati.

Za snimanje u tamnim uvjetima (NightShot) **9**

Postavite preklopku NIGHTSHOT **9** na ON. (Pojave se oznake i ["NIGHTSHOT"].)

- Funkciju Super NIGHTSHOT koristite za snimanje svjetlije slike (str. 45). Za snimanje slike s bojama vjernijim originalu koristite funkciju Color Slow Shutter (str. 45).

Snimanje

Uporaba zuma **1 2 3 11**

Polugicu zuma **2** lagano pomaknite za sporije zumiranje, a malo više za brže zumiranje.

Za širi kut snimanja: (Wide angle)

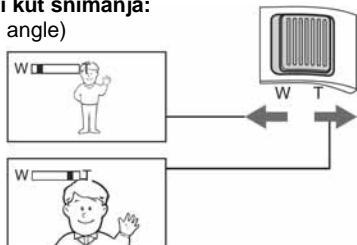

Za prividno približavanje objekta: (Telefoto)

- Kad koristite prsten zuma **1**, podesite preklopku FOCUS/ZOOM **3** na ZOOM i zakrenite ga na željenu brzinu (pojavi se).
- Ne možete mijenjati brzinu zuma tipkama zuma **11** na okviru LCD zaslona.

- Funkcije NightShot i Super NightShot koriste infracrveno svjetlo. Stoga ne prekrivajte prstima ili drugim predmetima infracrveni senzor [10] i uklonite konverzijsku leću (opcija).
- Ako je automatsko izoštravanje otežano, ručno izoštrite sliku (str. 25).
- Ne koristite ove funkcije na svijetlim mjestima. To može uzrokovati nepravilnosti u radu kamkordera.

Za jače isticanje objekata (TELE MACRO) [8]

Pritisnite TEMA MACRO [8]. Pojavi se T i zum se automatski pomiče u gornji dio strane T (telefoto) te omogućuje snimanje objekata izbliza, do oko 48 cm. Ova funkcija je korisna za snimanje malih objekata, primjerice cvijeća ili insekata.

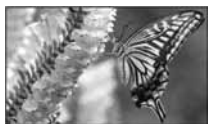

Za isključenje pritisnite ponovno TELE MACRO, ili zumirajte prema strani W (široki kut).

- Kad snimate udaljeni objekt, možda će ga biti teže izoštriti i za to će trebati neko vrijeme.
- Ručno podesite fokus (str. 25) kada ne možete automatski.

Za korištenje preklopke AUTO LOCK [12]

S preklomkom AUTO LOCK na OFF [12] možete podesiti sljedeće opcije. Podešenja se vrate na automatski mod kad je preklomka na ON.

- [SPOT METER]
- ekspozicija
- [PROGRAM AE]
- [WHITE BAL.]
- [SHUTTR SPEED]
- Podešenja izvedena dok je preklomka AUTO LOCK na OFF sačuvaju se kad je podesite na ON i ponovno će se aktivirati kad preklomku opet podesite na OFF.
- Podesite preklomku AUTO LOCK na ON kad koristite vanjsku bljeskalicu (opcija).

Za ručno izoštravanje [1] [3]

- ① Podesite preklomku FOCUS/ZOOM [3] na MANUAL (pojavi se F).
- ② Izoštrite sliku zakretanjem prstena za izoštravanje [1].

Za automatsko izoštravanje podesite preklomku FOCUS/ZOOM na AUTO.

- Ovu funkciju možete također koristiti kod namjerne promjene objekta.
- F se promijeni u ▲ kad ne možete više izoštriti objekt u daljini. F se promijeni u ■ kad ne možete više izoštriti objekt u blizini.
- Izoštravanje objekta se lakše izvodi pomakom polugice zuma [2] prema T (telefoto) za izoštravanje i zatim prema W (široki kut) za podešavanje zuma pri snimanju. Kad želite snimiti objekt izbliza, pomaknite polugicu zuma prema W (široki kut) i zatim je izoštrite.

Za uvećanje i izoštravanje slike (prošireno izoštravanje) [3] [7]

- ① Podesite preklomku FOCUS/ZOOM [3] na MANUAL u pripravnom stanju.
- ② Pritisnite EXPANDED FOCUS [7] za dvostruko uvećanje slike. Kad dovršite izoštravanje, zaslon se automatski vrati na normalan prikaz.

Za isključenje proširenog izoštravanja, ponovno pritisnite EXPANDED FOCUS.

- Pritisnite [SET] na LCD zaslonu kamkordera tijekom proširenog izoštravanja kako biste podesili funkciju *peaking*. Pritisnite [ON] za naglašavanje obrisa objekta radi lakšeg izoštravanja.
- Podešenje *peaking* nije snimljeno na kasetu.

Podešavanje ekspozicije za objekte s osvijetljenjem u pozadini [4]

Za podešavanje ekspozicije objekata s osvijetljenjem u pozadini pritisnite BACK LIGHT [4] za prikaz oznake B. Za isključenje ove funkcije ponovo pritisnite BACK LIGHT.

- Izvedeno podešenje će se vratiti na standardno ako ostavite preklomku POWER na OFF (CHG) duže od 12 sati.

nastavlja se →

Funkcije u uporabi tijekom snimanja/reprodukcije itd. (nastavak)

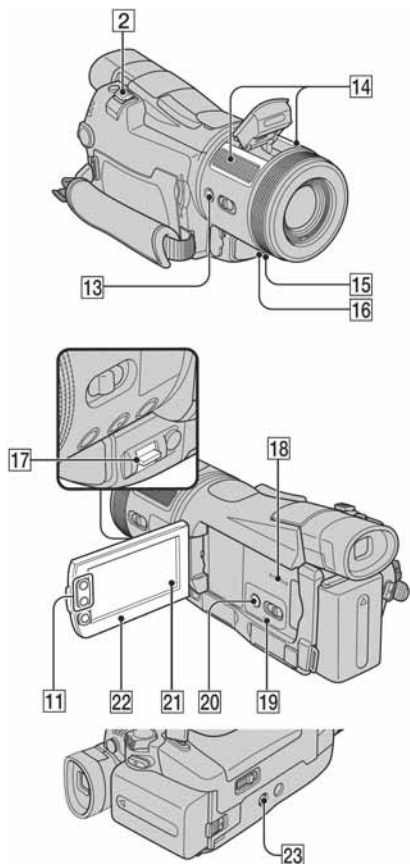

Snimanje u zrcalnom načinu 22

Otvorite LCD zaslon 22 90 stupnjeva prema kamkorderu ①, zatim ga rotirajte 180 stupnjeva prema leći ②).



- Na zaslonu se pojavljuje zrcalna slika objekta, no slika će izgledati normalno kad je snimate.

Uporaba bljeskalice 13

Pritisnite ⚡ (bljeskalica) više puta za odabir podešenja.

Bez indikatora: Bljeskalica se aktivira automatski kad na mjestu snimanja nema dovoljno svjetla.



⚡ (aktivna bljeskalica): Bljeskalica se koristi za svako snimanje, bez obzira na uvjete osvjetljenja.



☹️ (bez bljeskalice): Snimanje bez bljeskalice.

- Preporučena udaljenost od objekta kod korištenja ugrađene bljeskalice iznosi 0,5 do 2,5 m.
- Uklonite prašinu s površine bljeskalice prije korištenja. Prašina ili promjene boje površine uslijed zagrijavanja mogu oslabiti svjetlo bljeskalice.
- Žaruljica punjenja bljeskalice trepće dok se bljeskalica puni, a ostane svijetliti po dovršetku punjenja baterije.
- Bljeskalicu možete koristiti samo u CAMERA-MEMORY modu.
- Ako koristite bljeskalicu na svijetlim mjestima, primjerice kod snimanja objekta s osvijetljenom pozadinom, možda neće biti učinkovita.
- Svjetlinu bljeskalice možete promijeniti podešavanjem opcije [FLASH LEVEL], ili možete spriječiti efekt crvenih očiju tako da podesite [REDEYE REDUC] u [FLASH SET] (str. 44).

Uporaba tronošca 23

Tronožac (opcija: vijka mora biti kraći od 5,5 mm) pričvrstite na postolje 23 pomoću vijka.

Reprodukcija

Uporaba PB zuma 2 11

Slike možete uvećati od 1,5 do 5 puta u odnosu na izvornu veličinu.

Uvećavanje je moguće izvesti polugicom zuma 2 ili tipkama zuma 11 na okviru LCD zaslona.

- ① Reproducirajte sliku koju želite uvećati.

- ② Sliku uvećajte pomoću opcije T (telefoto).
- ③ Dodirnite zaslon na mjestu koje želite uvećati unutar prikazanog okvira.
- ④ Uvećanje podesite s W (široki kut)/T (telefoto). Za brisanje dodirnite [END].

- Ne možete promijeniti brzinu zuma tipkama zuma na okviru LCD zaslona.

Podešavanje glasnoće video zapisa 17

Pomaknite polugicu EXPOSURE/VOL 17 prema gore ili dolje za podešavanje glasnoće. Pomaknite polugicu prema gore za povećanje glasnoće ili prema dolje za smanjenje.

- Glasnoću možete također podesiti dodirnom na  (STANDARD SET) → [VOLUME] (str. 55).

Snimanje/reprodukcija

Provjera kapaciteta baterije (Battery Info)..... 20

Preklopku POWER podesite na OFF (CHG), zatim pritisnite DISPLAY/BATT INFO 20. Informacije o bateriji se pojavljuju na oko 7 sekundi. Zadržite tipku pritisnutom za prikaz informacija u trajanju oko 20 sekundi.

Preostali kapacitet baterije (otprilike)

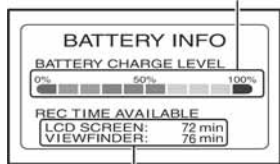

Kapacitet snimanja (otprilike)

Za isključenje zvučnog signala potvrde postupka 21

Pogledajte poglavlje [BEEP] na str. 58 za podešavanje zvučnog signala.

Za vraćanje postavki na početne vrijednosti 19

Pritisnite RESET 19 za vraćanje svih postavki, uključujući i postavke vremena i datuma, na početne vrijednosti.

(To se ne odnosi na opcije izbornika Personal.)

Ostali dijelovi i funkcije

- 14 Ugrađeni stereo mikrofoni
Kad priključite vanjski mikrofoni, audio signal iz vanjskog mikrofona ima prednost pred ostalim ulaznim audio signalima.
- 15 REC žaruljica
Žaruljica REC svijetli crveno tijekom snimanje (str. 58).
- 16 Senzor daljinskog upravljača
Prema senzoru usmjerite daljinski upravljač (str. 32) kako bi upravljali kamkorderom.
- 18 Zvučnik
Iz zvučnika se čuje zvuk.
 - Za ugadanje glasnoće pogledajte str. 23.

Indikatori koji se prikazuju tijekom snimanja/reprodukcije

Snimanje video zapisa

U CAMERA-TAPE modu

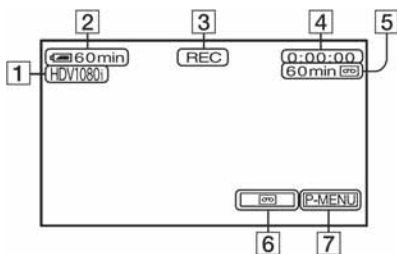

- 1 Format snimanja (HDV1080i ili DV) (54)
U DV formatu je također prikazan mod snimanja (SP ili LP).
- 2 Preostali kapacitet baterije (pribl.)
- 3 Status snimanja ([STBY] (pripravno stanje) ili [REC] (snimanje))
- 4 Oznaka vremena (sati: minute: sekunde: okvir) ili brojač vrpce (sati: minute: sekunde)
- 5 Vrijeme snimanja na kasetu (pribl.) (58)
- 6 Tipka END SEARCH/Rec review (str. 31)
- 7 Tipka Personal Menu (str. 38)

Snimanje fotografija

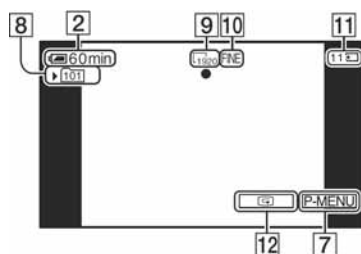

- 8 Mapa za snimanje (49)
- 9 Veličina slike (47)
- 10 Kvaliteta ([FINE] ili [STD]) (47)
- 11 Indikator Memory Stick Duo i broj slika koje možete snimiti (pribl.)
- 12 Tipka za pregled (22)

Podaci o snimanju

Vrijeme i datum snimanja te podaci o podešenjima kamkordera automatski se snimaju. Ne vide se na zaslonu ali ih možete provjeriti tijekom reprodukcije pritiskom tipke [DATA CODE] (str. 58).

() označava stranicu na kojoj možete vidjeti detalje o pojedinoj funkciji.
Indikatori koji se pojavljuju tijekom snimanja se neće snimiti.

Reprodukcija video zapisa

Kaseta

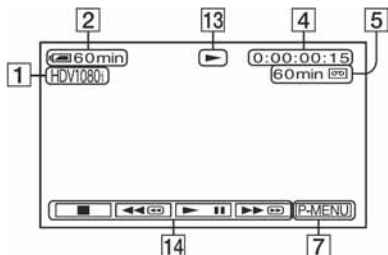

- 13 Indikator prijenosa kasete
- 14 Tipke za upravljanje videom (23)

- Pri reprodukciji kasete snimljene u HDV i DV formatima, i kad signal prelazi iz jednog formata u drugi, privremeno može nestati slika i zvuk.
- Kasetu snimljenu u HDV formatu ne možete reproducirati na videokamerama DV formata ili mini-DV uređajima.

Reprodukcija fotografija

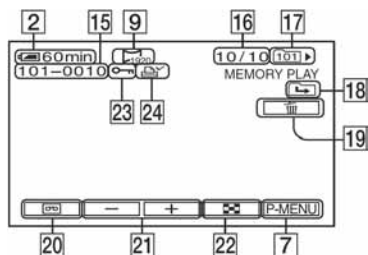

- 15 Naziv datoteke
- 16 Broj slike/ukupan broj snimljenih slika u trenutnoj mapi za reprodukciju
- 17 Mapa za reprodukciju (49)
- 18 Ikona prethodne/sljedeće mape
Sljedeći indikatori se pojavljuju kad se prikaže prva ili zadnja slika tekuće mape i kad je na istom Memory Stick Duo više mapa.
←: Dodirnite - za pomak na prethodnu mapu.
→: Dodirnite + za pomak na sljedeću mapu.
↔: Dodirnite -/+ za pomak na prethodne i sljedeće mape.
- 19 Tipka za brisanje slike (67)
- 20 Tipka za odabir reprodukcije kasete (23)
- 21 Tipka za prikaz prethodne/sljedeće slike (23)
- 22 Tipka za uključenje indeksnog izbornika (23)
- 23 Oznaka zaštite slike (68)
- 24 Oznaka za tiskanje (68)

nastavlja se →

Indikatori koji se prikazuju tijekom snimanja/reprodukcije (nastavak)

Indikatori koji se pojavljuju kad promijenite opcije

Možete koristiti [DISP GUIDE] (str. 17) za provjeru funkcije svakog indikatora koji se pojavljuje na LCD zaslonu.

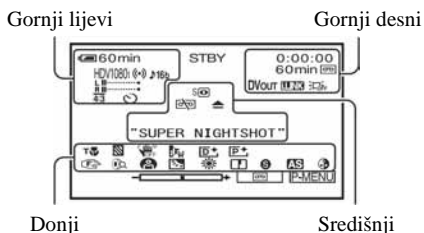

Gornji lijevi

Indikator	Značenje
HDV1080i DV	Format snimanja (54)
(•)	EXT SUR MIC (56)
J16b	AUDIO MODE (55)*
BRK	Neprekidno snimanje fotografija (47)
SP LP	Način snimanja (54)*
	Self-timer snimanje (46)
4:3	WIDE SELECT (55)*
	Snimanje fotografija u intervalima (52)
	Bljeskalica (44)
L R	Skala razine snimanja (56)

Gornji desni

Indikator	Značenje
HDVIN DVIN	HDV ulaz/DV ulaz (65)
HDVOUT DVOUT	HDV izlaz/DV izlaz (34, 64)
i.LINK	i.LINK veza (34, 64, 65)
+0+	Podešavanje brojača na 0 (32)
	Slide show (51)

	Osvjetljenje LCD zaslona je isključeno (16)
--	---

Središnji

Indikator	Značenje
	NightShot (24)
	Super NightShot (45)
	Color Slow Shutter (45)
	Veza s Pictbridge pisačem (69)
	Indikator upozorenja (95)

Donji

Indikator	Značenje
AS	AE SHIFT (44)
WS	WB SHIFT (44)
P+	Efekt slike (51)
D+	Digitalni efekt (50)
	Ručno izoštravanje (25)
	PROGRAM AE (42)
	Oštrina (43)
	Stražnje osvjetljenje (25)
	Ravnoteža bijele boje (43)
	Funkcija SteadyShot isključena (46)
	Zebra (45)
T	TELE MACRO (25)
	CAMERA COLOR (44)
	Prsten za zumiranje (24)
S	Brzina zatvarača(43)
DW DFT	CONV. LENS (46)

* Ta podešavanja je moguće izvesti samo za slike u DV formatu.

Traženje mjesta početka snimanja

Provjerite da li svijetli žaruljica CAMERA-TAPE (str. 22).

Traženje posljednjeg snimljenog prizora (END SEARCH)

Funkcija [END SEARCH] ne radi nakon izbacivanja kasete na koju ste snimali.

Dodirnite  → .

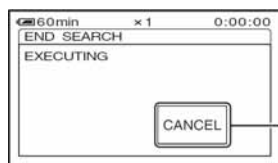

Dodirnite ovdje za brisanje postupka.

Posljednji kadar posljednjeg snimljenog zapisa reproducira se oko pet sekundi i kamkorder se isključuje u pripravno stanje na završnom dijelu posljednjeg snimljenog zapisa.

- Funkcija [END SEARCH] neće raditi kako treba ako između snimljenih dijelova na kaseti ima praznina.
- Možete odabrati [END SEARCH] u izborniku. Kad se uključi žaruljica PLAY/EDIT, odaberite [END SEARCH] u izborniku Personal Menu (str. 38).

Pregled posljednjih snimljenih prizora (Rec review)

Moguće je pregledati dvije sekunde prizora snimljenog neposredno prije zaustavljanja kasete.

Dodirnite  → .

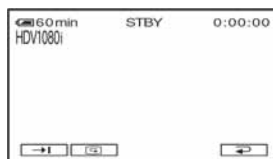

Reproducira se posljednjih nekoliko sekundi (oko 2) zadnjeg snimljenog prizora. Zatim se kamkorder isključuje u pripravno stanje.

Daljinski upravljač

Prije uporabe daljinskog upravljača skinite izolaciju.

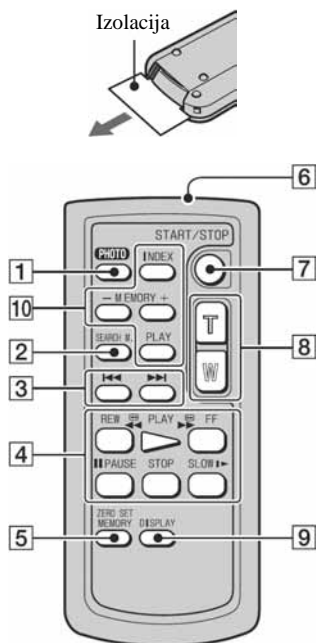

- 1 Tipka PHOTO (str. 22)
Slika na zaslonu će se pritiskom na ovu tipku snimiti kao fotografija.
- 2 Tipka SEARCH M. (str. 33)
- 3 Tipke ◀◀ ▶▶
- 4 Kontrolne video tipke (premotavanje unatrag, reprodukcija, premotavanje prema naprijed, pauza, stop, usporena reprodukcija) (str. 23)
- 5 Tipka ZERO SET MEMORY
- 6 Predajnik
- 7 Tipka REC START/STOP (str. 22)
- 8 Tipka zuma (str. 24)
- 9 Tipka DISPLAY (str. 17)
- 10 Memorijske tipke (indeks, -/+, memorijska reprodukcija) (str. 23)

• Daljinski upravljač usmjerite senzoru za upravljanje kamkorderom (str. 27).

• Za promjenu baterije pogledajte str. 109.

Brzo nalaženje željenog prizora (Zero set memory)

1 Tijekom reprodukcije pritisnite **ZERO SET MEMORY** [5] na dijelu koji želite kasnije pronaći.

Brojač vrpce pokazuje “0:00:00” i na zaslonu se pojavi oznaka +0+.



Ako se indikatori ne pojave, pritisnite **DISPLAY** [9].

2 Pritisnite **STOP** [4] kad želite zaustaviti reprodukciju

3 Pritisnite ◀◀ **REW** [4].

Vrpca se automatski zaustavlja kad brojač dosegne “0:00:00”.

4 Pritisnite **PLAY** [4].

Reprodukcija počinje od mjesta na kojem je brojač postavljen na “0:00:00”.

- Može doći do odstupanja u trajanju od nekoliko sekundi od vremenske oznake.
- Kad je između prizora na vrpci prazan prostor, funkcija “Zero set memory” možda neće ispravno raditi.

Poništenje postupka

Ponovo pritisnite **ZERO SET MEMORY** [5].

Traženje prizora prema datumu snimanja (Date search)

Možete pronaći dio na kojem se datum snimanja mijenja.

1 Više puta pomaknite preklopku POWER prema dolje za uključenje žaruljice PLAY/EDIT.

2 Više puta pritisnite SEARCH M. **[2]**.

3 Pritisnite **◀◀** (prethodni) ili **▶▶** (sljedeći) **[3]** za odabir datuma snimanja.



Za poništenje postupka

Pritisnite STOP **[4]**.

- Kad je između prizora na vrpici prazan prostor, funkcija “Date search” možda neće ispravno raditi.

Priključenje na TV prijemnik radi reprodukcije

Način povezivanja i kvaliteta slike razlikovat će se ovisno o tome koji TV prijemnik će spojiti i koje ćete priključnice koristiti.

Koristite isporučeni mrežni adapter kao izvor napajanja (str. 11).

Pogledajte "Napomene o povezivanju" na str. 37 te upute za uporabu isporučene s uređajem koji želite priključiti.

Odaberite način povezivanja ovisno o TV prijemniku koji ćete spojiti i njegovim priključcima.

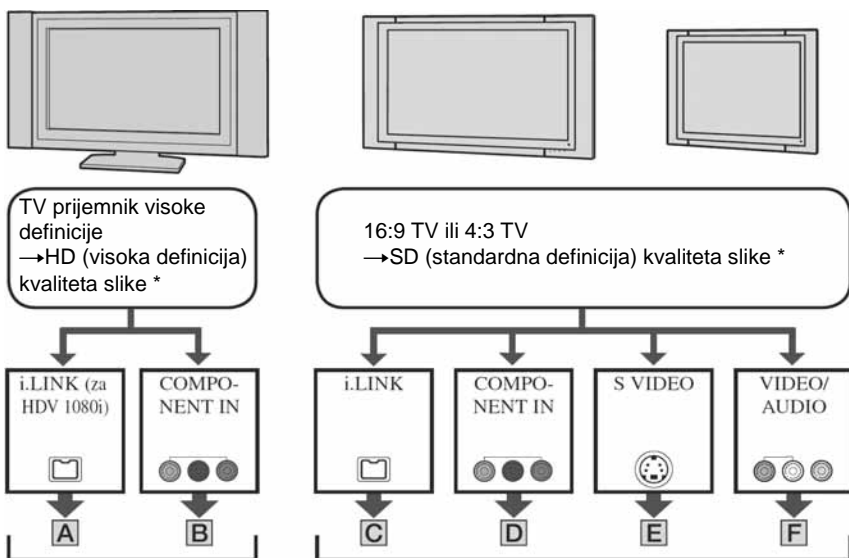

Pogledajte str. 35 za načine povezivanja.
Pogledajte str. 37 za napomene o povezivanju.

Pogledajte str. 35 za povezivanje C i 36 za povezivanje D, E i F.
Pogledajte str. 37 za napomene o povezivanju.

• Podesite izbornik kamkordera prije povezivanja. TV prijemnik možda neće pravilno prepoznati video signal kod promjene [VCR HDV/DV] i [i.LINK CONV] podešenja nakon povezivanja i.LINK kablom (opcija).

* Slike snimljene u DV formatu reproduciraju se kao SD (standardna definicija) slike bez obzira na povezivanje.

Priključnice na kamkorderu

Otvorite pokrov priključnice i spojite kabl.

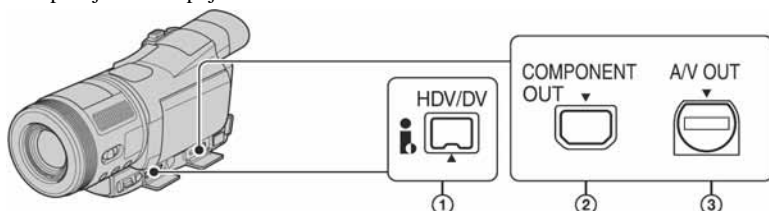

Vrsta	Kamkorder	Kabel	TV	Podešenje izbornika
-------	-----------	-------	----	---------------------

A

① i.LINK kabel (opcija)

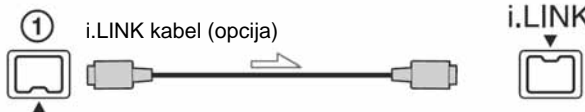

i.LINK

(STANDARD SET)
 [VCR HDV/DV] →
 [AUTO] (str. 54)
 [i.LINK CONV] →
 [OFF] (str.57)

B

② Komponentni video kabel (isporučen)

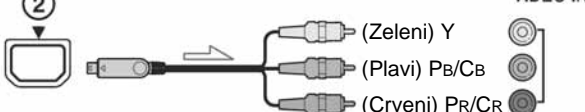

(Zeleni) Y
 (Plavi) PB/CB
 (Crveni) PR/CR

COMPONENT VIDEO IN

③ A/V spojni kabel (isporučen)

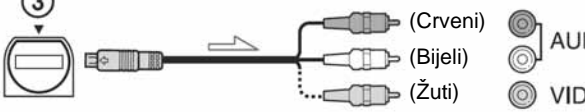

(Crveni)
 (Bijeli)
 (Žuti)

AUDIO
 VIDEO

Ne spajajte video priključak (žuti).

(STANDARD SET)
 [VCR HDV/DV] →
 [AUTO] (str. 54)
 [COMPONENT] →
 [1080i/576i] (str. 57)

C

① i.LINK kabel (opcija)



i.LINK

(STANDARD SET)
 [VCR HDV/DV] →
 [AUTO] (str. 54)
 [i.LINK CONV] →
 [ON HDV→DV]
 (str. 57)
 [TV TYPE] →
 [16:9]/[4:3]* (str. 57)

* Promijenite podešnja ovisno o spojenom TV prijemniku.

nastavlja se →

Priključenje na TV prijemnik radi reprodukcije (nastavlja se)

⇨ : Tok signala

Vrsta	Kamkorder	Kabel	TV	Podešenje izbornika
-------	-----------	-------	----	---------------------

D

Komponentni video kabel (isporučen)

(Zeleni) Y
(Plavi) Pb/Cb
(Crveni) Pr/Cr

COMPONENT VIDEO IN

(STANDARD SET)
[VCR HDV/DV] →
[AUTO] (p. 54)
[COMPONENT] →
[576i] (p. 57)
[TV TYPE] →
[16:9]/[4:3]* (p. 57)

A/V spojni kabel (isporučen)

(Crveni)
(Bijeli)
(Žuti)

AUDIO
VIDEO

Ne spajajte video priključak (žuti).

E

A/V spojni kabel sa S VIDEO priključkom (opcija)

(Crveni)
(Bijeli)
(Žuti)

S VIDEO

AUDIO
VIDEO

(STANDARD SET)
[VCR HDV/DV] →
[AUTO] (str. 54)
[TV TYPE] →
[16:9]/[4:3]* (str. 57)

Ne spajajte video priključak (žuti).

F

A/V spojni kabel (isporučen)

(Crveni)
(Bijeli)
(Žuti)

AUDIO
VIDEO

(STANDARD SET)
[VCR HDV/DV] →
[AUTO] (str. 54)
[TV TYPE] →
[16:9]/[4:3]* (str. 57)

* Promijenite podešenja ovisno o spojenom TV prijemniku.

Napomene o povezivanju

Vrsta	Napomene
A	<ul style="list-style-type: none">• Zahtijeva HDV 1080i priključnice. Za detalje se obratite proizvođaču TV prijemnika. Pogledajte na str. 101 listu podržanih uređaja.• TV prijemnik treba biti tako podešen da prepozna kad je spojen kamkorder. Pogledajte upute isporučene s TV prijemnikom.
B	<ul style="list-style-type: none">• Kad povezivanje izvodite samo komponentnim video kabelom (isporučen), nema izlaza audio signala. Za izlaz audio signala spojite bijeli i crveni priključak (žuti) A/V spojnog kabela (isporučen) na audio ulaze TV prijemnika.• Izlaz za sliku u DV formatu ne ostvaruje se putem priključnice COMPONENT OUT ako slika sadrži signal za sprečavanje kopiranja.
C	<ul style="list-style-type: none">• TV prijemnik treba biti tako podešen da prepozna kad je spojen kamkorder. Pogledajte upute isporučene s TV prijemnikom.
D	<ul style="list-style-type: none">• Kad povezivanje izvodite samo komponentnim video kabelom (isporučen), nema izlaza audio signala. Za izlaz audio signala spojite bijeli i crveni priključak (žuti) A/V spojnog kabela (isporučen) na audio ulaze TV prijemnika.• Izlaz za sliku u DV formatu ne ostvaruje se putem priključnice COMPONENT OUT ako slika sadrži signal za sprečavanje kopiranja.
E	<ul style="list-style-type: none">• Kad spajate samo S VIDEO priključak, nema izlaza audio signala. Za izlaz audio signala spojite bijeli i crveni priključak (žuti) A/V spojnog kabela sa S VIDEO kabelom (opcija) na audio ulaze TV prijemnika.• Ovaj način povezivanja daje slike visoke rezolucije za razliku od A/V spojnog kabela (tip F).
F	

- Spojite li kamkorder na TV prijemnik s više od jedne vrste kabela za izlaz video signala iz priključnice koji nije i.LINK, redosljed prioriteta izlaznih signala će biti sljedeći: komponentni video → S video → audio/video.
- Pogledajte str. 105 za detalje o i.LINK povezivanju.

Podešavanje formata slike prema spojenom TV prijemniku (16:9/4:3)

Promijenite [TV TYPE] podešenje prema formatu zaslona vašeg TV prijemnika (str. 57).

- Kad reproducirate kasetu snimljenu u DV formatu na 4:3 TV prijemniku koji ne podržava 16:9 signal, podesite  [WIDE SELECT] na 4:3 na kamkorderu kod snimanja slike (str. 55).

Kad je TV prijemnik spojen na videorekorder

Odaberite način povezivanja na str. 62 ovisno o ulaznoj priključnici videorekordera. Spojite kamkorder na LINE IN ulaz videorekordera uporabom A/V spojnog kabela (isporučen). Podesite izbornik ulaznog signala videorekordera na LINE (VIDEO 1, VIDEO 2, itd.).

Ako je vaš TV prijemnik mono (ako ima samo jedan audio ulaz)

Spojite žuti priključak A/V spojnog kabela (isporučen) na video ulaz, a bijeli ili crveni priključak na audio ulaz TV prijemnika ili videorekordera. Kad želite reproducirati zvuk u mono modu, koristite spojni kabel (opcija) za tu namjenu.

Ako vaš TV prijemnik/videorekorder ima 21-pinsku priključnicu (EUROPRIKLJUČNICU)

Koristite 21-pinski adapter (opcija) kako biste mogli reproducirati sliku.

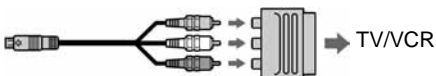

Uporaba opcija izbornika

Slijedite donje upute za uporabu opcija izbornika opisanih na sljedećim stranicama.

1 Preklopku POWER pomaknite prema dolje za uključenje odgovarajuće žaruljice.

Žaruljica [CAMERA-TAPE]: postavke na kaseti

Žaruljica [CAMERA-MEMORY]:

postavke na Memory Sticku Duo

Žaruljica [PLAY/EDIT]: postavke za pregled/editiranje

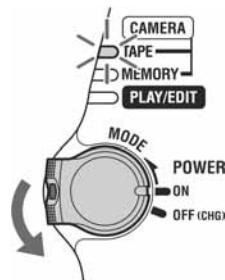

2 Dodirnite LCD zaslon za odabir opcije iz izbornika.

Nedostupne opcije bit će zasjenjene.

■ Uporaba skraćenica izbornika Personal

Moguće je podesiti skraćenice za opcije izbornika koje najčešće koristite.

- Izbornik Personal možete podesiti po želji (str. 60).

① Dodirnite **[P-MENU]**.

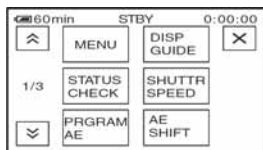

② Dodirnite ikonu željene opcije.

Ukoliko željena opcija nije prikazana na zaslonu, dodirnite / dok se ne prikaže opcija.

③ Odaberite željeno podešenje i dodirnite **[OK]**.

■ Uporaba opcija iz izbornika

Možete podesiti po želji opcije izbornika koje nisu dodane u izbornik Personal.

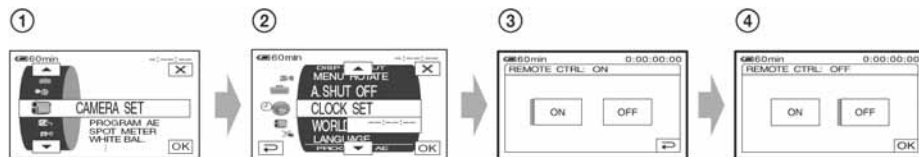

① Dodirnite **[P-MENU]** → **[MENU]**.

Pojavljuje se indeksni izbornik na zaslonu.

② Odaberite željeni izbornik.

Dodirnite / za odabir opcije i dodirnite **[OK]**. (Nakon toga je postupak u koraku ③ isti kao u koraku ②.)

③ Odaberite željenu opciju.

- Također možete izravno pritisnuti opciju kako bi je odabrali.

④ Podesite opciju po želji.

Kad završite s podešavanjem, dodirnite → (zatvaranje) za isključenje prikaza izbornika.

Ukoliko ne budete htjeli promijeniti postavku, dodirnite za povratak na prethodni prikaz.

Opcije izbornika

• Opcije dostupne u izborniku (●) se razlikuju ovisno o položaju žaruljice.

Položaj žaruljice: **TAPE** **MEMORY** **PLAY/EDIT**

Izbornik CAMERA SET (str. 42)

	TAPE	MEMORY	PLAY/EDIT
PROGRAM AE	●	●	—
SPOT METER	●	●	—
WHITE BAL.	●	●	—
SHARPNESS	●	●	—
SHUTTR SPEED	●	—	—
AUTO SHUTTER	●	—	—
AE SHIFT	●	●	—
CAMERA COLOR	●	●	—
WB SHIFT	●	●	—
SPOT FOCUS	●	●	—
FLASH SET	—	●	—
SUPER NS	●	—	—
NS LIGHT	●	●	—
COLOR SLOW S	●	—	—
ZEBRA	●	●	—
HISTOGRAM	●	●	—
SELF-TIMER	●	●	—
DIGITAL ZOOM	●	—	—
STEADYSHOT	●	—	—
CONV. LENS	●	—	—

Izbornik MEMORY SET (str. 47)

	TAPE	MEMORY	PLAY/EDIT
STILL SET	—	●	●
 ALL ERASE	—	—	●
 FORMAT	—	●	●
FILE NO.	—	●	●
NEW FOLDER	—	●	●
REC FOLDER	—	●	●
PB FOLDER	—	—	●

Izbornik PICT.APPLI. (str. 50)

	TAPE	MEMORY	PLAY/EDIT
FADER	●	—	—
D. EFFECT	●	—	●
PICT. EFFECT	●	—	●
SLIDE SHOW	—	—	●
INT.REC-STL	—	●	—
SHOT TRANS	●	—	—
DEMO MODE	●	—	—
PictBridge PRINT	—	—	●



Položaj žaruljice:

TAPE

MEMORY

PLAY/EDIT

 **Izbornik EDIT/PLAY** (str. 53)

 VAR. SPD PB	—	—	●
 REC CTRL	—	—	●
BURN DVD	—	—	●
END SEARCH	●	—	●

 **Izbornik STANDARD SET** (str. 54)

VCR HDV/DV	—	—	●
REC FORMAT	●	—	—
DV SET DV	●	—	●
VOLUME	●	●	●
MULTI-SOUND	—	—	●
MIC LEVEL	●	—	—
EXT SUR MIC	●	—	—
LCD/VF SET	●	●	●
COMPONENT	●	●	●
i.LINK CONV	●	—	●
TV TYPE	●	—	●
USB SELECT	—	—	●
DISP GUIDE	●	●	●
STATUS CHECK	●	—	●
GUIDEFAME	●	●	—
COLOR BAR	●	—	—
DATA CODE	—	—	●
 REMAINING	●	—	●
REMOTE CTRL	●	●	●
REC LAMP	●	●	—
BEEP	●	●	●
DISP OUTPUT	●	●	●
MENU ROTATE	●	●	●
A.SHUT OFF	●	●	●
CALIBRATION	—	—	●

 **Izbornik TIME/LANGU.** (str. 59)

CLOCK SET	●	●	●
WORLD TIME	●	●	●
LANGUAGE	●	●	●

Izbornik CAMERA SET

Postavke za podešavanje opcija snimanja kamkordera (SPOT METER/WHITE BAL./STEADYSHOT, itd.)

Tvornička podešenja označena su simbolom ►. Indikatori u zagradama se pojave kad je opcija odabrana.

Za detalje o odabiru opcija iz izbornika pogledajte str. 38.

PROGRAM AE

Odabirom sljedećih podešenja moguće je jednostavno snimati u situacijama koje zahtijevaju razne tehnike. Najprije podesite preklopku AUTO LOCK na OFF (str. 25).

► AUTO

Odaberite za automatsko snimanje kad ne koristite funkciju [PROGRAM AE].

SPOTLIGHT* (pod reflektorom) (☹)



Za objekte koji se nalaze pod reflektorom. Ova funkcija sprečava učinak upadljive bjeline lica.

PORTRAIT (mekani portreti) (☺)



Stvara mekanu pozadinu za objekte poput ljudi ili cvijeća, istodobno ih ističući.

BEACH & SKI* (morska obala i skijanje) (🏖)



Odaberite kako bi spriječili da ljudska lica izgledaju tamna kad su obasjana jakim ili reflektirajućom svjetlošću, primjerice, na morskoj obali ljeti ili na skijanju zimi.

SUNSET&MOON (zalazak sunca i mjeseca)** (☾)



Za postizanje atmosfere pri snimanju objekata u tamnoj okolini, primjerice pri zalasku sunca ili vatrometu te općenito pri noćnom snimanju.

LANDSCAPE** (krajolik) (🏞)



Za jasno snimanje udaljenih objekata. Ova funkcija sprečava fokusiranje na staklo ili metalnu površinu između kamkordera ili objekta

- Opcije s jednom zvjezdicom (*) se mogu podesiti za izoštravanje objekata na maloj udaljenosti. Opcije s dvije zvjezdice (**) se mogu podešavati za izoštravanje udaljenih objekata.
- Podešenje se vrati na [AUTO] kad ostavite preklopku POWER na OFF (CHG) duže od 12 sati.

SPOT METER (podešavanje fiksne ekspozicije)

Možete podesiti fiksnu ekspoziciju za objekt tako da se snimi s odgovarajućom svjetlinom čak i kad je zamjetan snažan kontrast u odnosu na pozadinu (poput objekata na pozornici). Najprije podesite preklopku AUTO LOCK na OFF (str. 25).

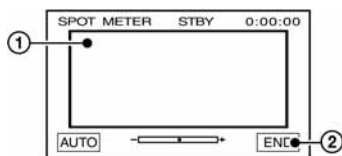

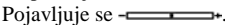
- ① Dodirnite točku na kojoj želite fiksirati i podesiti ekspoziciju na zaslonu.
Pojavljuje se .
- ② Dodirnite [END].

Za povratak na automatsko podešavanje ekspozicije dodirnite [AUTO] → [END].

- Ako podesite [SPOT METER], opcija [EXPOSURE] se automatski podesi na [MANUAL].

WHITE BAL. (ravnoteža bijele boje)

Moguće je podesiti tonove boja u skladu sa svjetlinom okoliša. Najprije podesite preklopu AUTO LOCK na OFF (str. 25).

► AUTO

Odaberite ako želite snimati s automatski podešenom ravnotežom bijele boje.

OUTDOOR (☀)

Ravnoteža bijele boje se podešava na odgovarajuću vrijednost za sljedeće uvjete snimanja:

- na otvorenom
- za noćne vizure, neonske znakove i vatromete
- u zoru ili sumrak
- pod fluorescentnom svjetlošću

INDOOR (🏠)

Ravnoteža bijele boje se podešava na odgovarajuću vrijednost za sljedeće uvjete snimanja:

- u zatvorenom prostoru
- na zabavama ili u studijima gdje se brzo mijenjaju svjetlosni uvjeti
- pod video svjetlima poput onih u studiju ili pod natrijevim svjetlom ili svjetlom običnih žarulja u boji

ONE PUSH (👉)

Odaberite kad želite da bijela boja bude u skladu sa svjetlom okoliša.

- ① Dodirnite [ONE PUSH].
- ② Kadrirajte objekt poput komada papira tako da ispuni kadar, pod istim osvijetljenjem kakvo ćete koristiti za stvarno snimanje.
- ③ Dodirnite [👉].

Oznaka 🏠 ubrzano trepće.

Kad podešenje bijele boje bude podešeno i pohranjeno u memoriju, indikator prestaje treptati.

- Zadržite bijeli predmet u kadru dok oznaka 🏠 ubrzano trepće.
- Kad oznaka 🏠 polagano trepće, ravnoteža bijele boje se ne može podesiti.
- Ako oznaka 🏠 trepće nakon dodira tipke [OK], podesite opciju [WHITE BAL.] na [AUTO].

- Kad izvadite bateriju radi zamjene, a odabrana je opcija [AUTO], odaberite [AUTO] i usmjerite kamkorder na obližnji bijeli objekt otprilike 10 sekundi za postizanje boljeg balansa boje.
- Ponovite postupak [ONE PUSH] ako promijenite postavku [PROGRAM AE] ili unesete kamkorder iz zatvorenog u otvoreni prostor ili obrnuto.
- Kad snimate pod bijelim ili hladnim bijelim fluorescentnim svjetlom, podesite [WHITE BAL] na [AUTO] ili primijenite postupak uz uporabu tipke [ONE PUSH].
- Postavka se vraća na [AUTO] kad ostavite preklopu POWER na OFF (CHG) duže od 12 sati.

SHARPNESS

Možete podesiti oštrinu obrisa likova u slici s / . Kad nije odabrano tvorničko podešenje oštine, prikazan je indikator .



SHUTTR SPEED (brzina zatvarača)

Možete ručno podesiti brzinu zatvarača po potrebi. Ovisno o brzini zatvarača, snimljeni objekt može izgledati miran ili s naglašenim kretanjem. Najprije podesite preklopu AUTO LOCK na OFF (str. 25).

► AUTO

Odaberite za automatsko podešavanje brzine zatvarača.

MANUAL (S)

Podesite brzinu zatvarača koristeći / . Brzinu zatvarača možete podesiti između 1/10000 sekunde i 1/3 sekunde.

Sporije 120, 150, 215 Brže

nastavlja se ➔

Izbornik CAMERA SET (nastavak)

- Primjerice, odaberete li 1/100 sekunde, na zaslonu se pojavi [100].
- Kod snimanja svijetlog objekta preporučljivo je podesiti brzinu zatvarača na što bržu vrijednost.
- Pri maloj brzini zatvarača možda neće uspijevati automatsko izoštravanje. Koristite tronožac i ručno izoštravanje.
- Kod snimanja pod rasvjetom fluorescentnih, natrijevih ili živinih svjetiljaka, na zaslonu se mogu pojaviti vodoravne linije ili nepravilnosti boja ovisno o brzini zatvarača.
- Izvedeno podešenje će se vratiti na standardnu vrijednost ako ostavite preklopku POWER na OFF (CHG) duže od 12 sati.

AUTO SHUTTER (automatski zatvarač)

Odaberite [ON] (tvorničko podešenje) za automatsko aktiviranje elektroničkog zatvarača i njegovo podešavanje pri snimanju uz jako svjetlo.

AE SHIFT

Kad se ekspozicija (str. 24) podešava automatski, možete je dodatno podešavati s $\boxed{-}$ (tamno)/ $\boxed{+}$ (svijetlo). Kad opcija [AE SHIFT] nije podešena na standardnu vrijednost, prikazan je indikator **AS** i podešena vrijednost.

CAMERA COLOR

Možete podesiti intenzitet boja pomoću $\boxed{-}$ / $\boxed{+}$. Kad opcija [CAMERA COLOR] nije podešena na standardnu vrijednost, prikazan je indikator **C**.

Slabiji intenzitet boja \longleftrightarrow Jači intenzitet boja

WB SHIFT (White Balance Shift)

Kad podesite [WB SHIFT] na [ON], možete podesiti bijelu boju s $\boxed{-}$ / $\boxed{+}$. Kad opcija [WB SHIFT] nije podešena na standardnu vrijednost, prikazan je indikator **WS** i podešena vrijednost.

- Kad je ravnoteža bijele boje podešena na nižu vrijednost, slike imaju plavkasti ton, dok viša vrijednost rezultira crvenkastim tonovima.

SPOT FOCUS (izoštravanje objekta izvan središta kadra)

Moguće je odabrati i izoštriti točku izvan središta kadra.

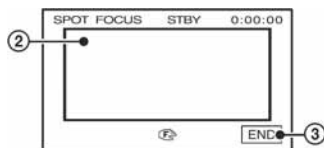

- ① Podesite preklopku FOCUS/ZOOM na MANUAL (str. 24).
- ② Dodirnite točku koju želite izoštriti.
- ③ Dodirnite [END].

Za automatsko izoštravanje podesite preklopku FOCUS/ZOOM na AUTO.

FLASH SET (podešavanje bljeskalice)

■ FLASH LEVEL

HIGH (⚡+)

Odaberite za jači intenzitet bljeskalice.

▶ NORMAL (⚡)

LOW (⚡-)

Odaberite za slabiji intenzitet bljeskalice.

■ REDEYE REDUC

Možete spriječiti efekt crvenih očiju aktiviranjem bljeskalice prije snimanja.

Podesite [REDEYE REDUC] na [ON], zatim više puta pritisnite ⚡ (bljeskalica) (str. 26) za odabir podešenja.

👁️ (automatsko smanjenje efekta): Prije glavnog bljeska automatski se aktivira predbljesak kad na mjestu snimanja nema dovoljno svjetla.



👁️⚡ (aktivna bljeskalica): Bljeskalica i predbljesak se koriste za svako snimanje, bez obzira na uvjete osvjetljenja.



Ⓜ (bez bljeskalice): Snimanje bez bljeskalice.

- Funkcija REDEYE REDUC neće proizvesti željeni učinak kod određenih uvjeta snimanja.

SUPER NS (Super NIGHTSHOT)

Slika se snima uz 16 puta veću osjetljivost u odnosu na NIGHTSHOT snimanje ako opciju [SUPER NS] podesite na [ON] dok je preklopka NIGHTSHOT (str. 24) također na ON. S  i ["SUPER NIGHTSHOT"] se pojavljuju na zaslonu.

Za povratak na uobičajenu postavku podesite preklopku NIGHTSHOT na OFF.

- Ne koristite funkciju NightShot/[SUPER NS] na svijetlim mjestima. To može uzrokovati nepravilnosti u radu kamkordera.
- Nemojte prekrivati infracrveni senzor prstima ili drugim predmetima.
- Skinite konverzijsku leću (opcija).
- Ako je automatsko izoštravanje otežano, ručno izoštrite sliku (str. 25).
- Brzina zatvarača kamkordera se mijenja ovisno o svjetlini. Pokretljivost slike se također može smanjiti.

NS LIGHT (NightShot Light)

Kad snimate uz uporabu funkcija NightShot (str. 24) ili [SUPER NS] (str. 45), možete snimiti jasnije slike ako [NS LIGHT], koji emitira (nevidljive) infracrvene zrake, podesite na [ON] (tvorničko podešenje).

- Nemojte prekrivati infracrveni senzor prstima ili drugim predmetima.
- Skinite konverzijsku leću (opcija).
- Maksimalna udaljenost snimanja pomoću [NS LIGHT] je oko 3 m.

COLOR SLOW S (Color Slow Shutter)

Ova funkcija omogućuje snimanje slike na kojoj su boje vjernije izvornom prikazu ([COLOR SLOW S] mora biti podešen na [ON]).

Na zaslonu se pojavljuje  i [COLOR SLOW SHUTTER].

Za isključenje funkcije [COLOR SLOW S] dodirnite [OFF].

- Ako je automatsko izoštravanje otežano, ručno izoštrite sliku (str. 25).
- Brzina zatvarača kamkordera se mijenja, ovisno o svjetlini. U toj fazi pokretni dijelovi slike mogu se doimati usporeno.

ZEBRA

Ova funkcija je korisna kao orijentir kod podešavanja svjetline. Kad promijenite tvorničko podešenje, prikazan je indikator . Zebrasti uzorak se ne snima.

► OFF

Zebrasti uzorak nije prikazan.

70

Zebrasti uzorak se pojavi na zaslonu sa svjetlinom od otprilike 70 IRE.

100

Zebrasti uzorak se pojavi na zaslonu sa svjetlinom od otprilike 100 IRE ili višom.

- Dio slike gdje je svjetlina oko 100 IRE ili viša može ispasti preekspoziran.
- Zebrasti uzorak sačinjavaju dijagonalne linije koje se pojave u dijelu zaslona gdje je razina svjetline jednaka podešenju.

HISTOGRAM

Kad podesite [HISTOGRAM] na [ON], na zaslonu se pojavi [HISTOGRAM] (grafički prikaz distribucije tonova na slici).

Ova je opcija korisna prilikom podešavanja ekspozicije. Možete podesiti [EXPOSURE] ili [AE SHIFT] dok provjeravate [HISTOGRAM], koji se ne snima na kasetu ili Memory Stick Duo.

nastavlja se →

Izbornik CAMERA SET (nastavak)

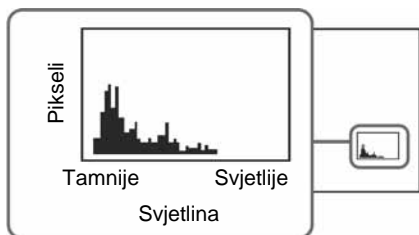

- Lijeva strana grafičkog prikaza pokazuje tamnije, a desna strana svjetlije dijelove slike.

SELF-TIMER

Pomoću ove funkcije možete snimiti fotografiju s odgodom od oko 10 sekundi.

- ① Dodirnite **P-MENU** → [SELF-TIMER] → [ON] → **OK**.
Pojava se .
- ② Pritisnite REC START/STOP za snimanje video zapisa, ili PHOTO za snimanje fotografija. Za poništenje odbrojavanja dodirnite [RESET].

Za isključenje *self-timera* odaberite [OFF] u koraku ①.

- Također možete koristiti *self-timer* s daljinskim upravljačem (str. 32).

DIGITAL ZOOM (digitalni zum)

Želite li tijekom snimanja na kasetu uvećati sliku više od 10 × (tvorničko podešenje), možete odabrati maksimalnu razinu zuma. Imajte na umu da se kvaliteta slike smanjuje kad koristite digitalni zum.

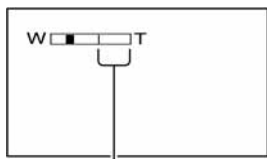

Desna strana skale pokazuje područje digitalnog zumiranja. Područje zumiranja se pojavi kad odaberete razinu zuma.

► OFF

Zum do 10 × se izvodi optički.

20 ×

Zum do 10 × se izvodi optički, a do 20 × digitalno.

120 ×

Zum do 10 × se izvodi optički, a do 120 × digitalno.

STEADYSHOT

Ova funkcija je korisna kad želite ublažiti vibracije kamkordera. (standardno podešenje je [ON]). Opciju [STEADYSHOT] podesite na [OFF] () kad koristite tronožac (opcija) ili konverzijsku leću (opcija).

CONV. LENS

Kad koristite dodatno nabavljivu konverzijsku leću, primijenite ovu funkciju za snimanje uz optimalnu kompenzaciju tresenja kamere za svaku leću.

► OFF

Odaberite ovo podešenje kad ne koristite konverzijsku leću (opcija).

WIDE CONV. ()

Odaberite pri uporabi širokokutne konverzijske leće (opcija).

TELE CONV. ()

Odaberite pri uporabi telefoto konverzijske leće (opcija).

Izbornik MEMORY SET

Postavke za Memory Stick Duo (BURST/QUALITY/IMAGE SIZE/ALL ERASE/NEW FOLDER, itd.)

Tvornička podešenja označena su simbolom ►. Indikatori u zagradama se pojave kad je opcija odabrana.

Za detalje o odabiru opcija iz izbornika pogledajte str. 38.

STILL SET

■ BURST

Možete snimiti nekoliko fotografija jednu za drugom pritiskom tipke PHOTO.

► OFF

Odaberite ako ne želite snimati kontinuirano.

NORMAL ()

Odaberite za snimanje od 3 (veličina slike 1920 × 1440), 5 (veličina slike 1440 × 1080) do 25 (veličina slike 640 × 480) slike redom u intervalima od približno 0,5 sekundi. Maksimalni broj slika možete snimiti kad pritisnete i zadržite tipku PHOTO.

EXP. BRKTG ()

Odaberite za snimanje tri slike za redom u intervalima od približno 0,5 sekundi s različitim ekspozicijama. Zatim je moguće usporediti tri slike i odabrati onu s najboljom ekspozicijom.

- Bljeskalica (opcija) ne radi tijekom neprekidnog snimanja [BURST].
- Maksimalni broj slika snima se u self-timer načinu ili kad koristite daljinski upravljač.
- [EXP. BRKTG] ne radi ako na Memory Sticku ima mjesta za manje od tri slike.
- Kad odaberete široki (16:9) format zaslona, možete kontinuirano snimati 3 slike (veličina slike 1920 × 1080).

■ QUALITY

► FINE (FINE)

Odaberite za snimanje fotografija bolje kvalitete.

STANDARD (STD)

Odaberite za snimanje fotografija standardne kvalitete.

■ IMAGE SIZE

► 1920 × 1440 ()

Odaberite za jasno snimanje fotografije.

1920 × 1080 ()

Odaberite za jasno snimanje fotografije u širokom (16:9) formatu.

1440 × 1080 ()





Odaberite za snimanje relativno jasnih fotografija.

640 × 480 ()

Odaberite za snimanje maksimalnog broja fotografija.





Kapacitet Memory Sticka Duo (MB) i broj slika koje možete snimiti

Kad je preklopka POWER podešena na CAMERA-MEMORY.

	1920 × 1440 ()	1920 × 1080 ()	1440 × 1080 ()	640 × 480 ()
16 MB (isporučeno)	11 26	14 34	19 43	96 240
32 MB	22 54	29 69	39 88	190 485
64 MB	45 105	59 135	78 175	390 980
128 MB	91 215	115 280	155 355	780 1970
256 MB	165 395	215 500	280 640	1400 3550
512 MB	335 800	435 1000	570 1300	2850 7200
1 GB	680 1600	890 2100	1150 2650	5900 14500
2 GB	1400 3350	1800 4300	2400 5500	12000 30000

nastavlja se →

Kad je prekloпка POWER podešena na CAMERA-TAPE ili PLAY/EDIT*.

	1440 × 810 	1080 × 810 	640 × 480 	640 × 360 
16 MB (isporučan)	25 60	34 80	96 240	115 240
32 MB	51 120	69 160	190 485	240 485
64 MB	100 240	135 325	390 980	490 980
128 MB	205 490	280 650	780 1970	980 1970
256 MB	370 890	500 1150	1400 3550	1750 3550
512 MB	760 1800	1000 2400	2850 7200	3600 7200
1 GB	1550 3650	2100 4900	5900 1450	7300 14500
2 GB	3150 7500	4300 10000	12000 30000	15000 30000

* Veličina slike je nepromjenjiva u sljedećim slučajevima:

- Slike snimljene s preklopkom POWER na CAMERA-TAPE su veličine 1440 × 810 kad su u HDV formatu ili DV formatu (16:9), a 1080 × 810 kad su u DV formatu (4:3).
- Slike snimljene s preklopkom POWER na PLAY/EDIT su veličine 1440 × 810 kad su u HDV formatu, 640 × 360 kad su u DV formatu (16:9) i 640 × 480 kad su u DV formatu (4:3).
- Broj slika koje je moguće snimiti prikazan je u tablici. Gornji broj je za [FINE] kvalitetu slike, a donji za [STANDARD] kvalitetu slike.
- Kad koristite Memory Stick Duo tvrtke Sony Corporation, broj snimljenih slika ovisit će o uvjetima snimanja.

Približna veličina slike (kB)
4:3 slika

1920 × 1440	1440 × 1080	1080 × 810	640 × 480
1380 580	800 350	450 190	150 60

16:9 slika

1920 × 1080	1440 × 810	640 × 360
1060 450	600 260	130 60

- Tablica prikazuje približan broj fotografija koje je moguće snimiti sa svakom veličinom slike. Gornji broj je za [FINE], a donji za [STANDARD] kvalitetu slike.

 **ALL ERASE**

Briše sve slike s Memory Sticka Duo koje nisu zaštićene od brisanja ili sve slike iz mape.

- ① Odaberite [ALL FILES] ili [CURRENT FOLDER].
[ALL FILES]: Odaberite za brisanje svih slika na Memory Sticku Duo.
[CURRENT FOLDER]: Odaberite za brisanje svih slika u odabranoj mapi.
 - ② Dva puta dodirnite [YES] → .
- Pomoću graničnika (str. 102) poništite zaštitu slika na Memory Sticku Duo prije uporabe Memory Sticka. Čak i ako obrišete sve slike u mapi, mapa se ne briše.
 - Dok je na zaslonu prikazana poruka [ Erasing all data...] nemojte:
 - pomicati prekloпку POWER ili pritisnuti neku od tipaka.
 - vaditi Memory Stick Duo.

FORMAT

Isporučeni Memory Stick Duo već je tvornički formatiran i nije ga potrebno ponovo formatirati.

Dva puta dodirnite [YES] → [X].

Formatiranje je gotovo. Brišu se sve slike.

- Dok je na zaslonu prikazana poruka [Formatting...], nemojte učiniti nešto od sljedećeg:
 - pomaknuti preklopku POWER ili pritisnuti neku od tipaka.
 - vaditi Memory Stick Duo.
- Formatiranjem se brišu svi podaci s Memory Sticka Duo, uključujući zaštićene slike i novonačinjene mape.

FILE NO.

► SERIES

Odaberite za nastavak pridjeljivanja brojeva datoteka redom čak i nakon zamjene Memory Sticka. Pridjeljivanje brojeva datotekama počinje iznova nakon izrade nove mape ili zamjene mape za snimanje drugom.

RESET

Odaberite za resetiranje broja datoteke na 0001 nakon svake izmjene Memory Sticka Duo.

NEW FOLDER

Na Memory Sticku Duo je moguće načiniti novu mapu (102MSDCF do 999MSDCF). Kad se mapa popuni (maksimalno 9999 slika), automatski se načini nova.

Dodirnite [YES] → [X].

- Načinjene mape nije moguće obrisati u kamkorderu. Potrebno je formatirati Memory Stick Duo (str. 49) ili ih obrisati na računalu.
- Broj slika koje možete snimiti na Memory Stick Duo se može smanjiti s povećanjem mapa.

REC FOLDER (mapa za snimanje)

Odaberite mapu za snimanje tipkama [▲]/[▼] i dodirnite [OK].

- Tvornički podešena mapa za snimanje jest 101MSDCF.
- Kad snimate sliku u mapu ista mapa će postati standardna mapa za reprodukciju.

PB FOLDER (mapa za reprodukciju)

Odaberite mapu za reprodukciju tipkama [▲]/[▼] i dodirnite [OK].



Izbornik PICT.APPLI.

Specijalni efekti na slikama i dodatne funkcije za snimanje/reprodukciju (SLIDE SHOW/PICT. EFFECT, itd.)

Tvornička podešenja označena su simbolom ►. Indikatori u zagradama se pojave kad je opcija odabrana.

Za detalje o odabiru opcija iz izbornika pogledajte str. 38.

FADER

Trenutno snimljenim slikama možete dodati sljedeće efekte:

- ① Odaberite željeni efekt i dodirnite **[OK]**.
- ② Pritisnite REC START/STOP.
Indikator zatamnjenja/odtamnjenja prestane treptati i nestaje kad završi postupak.

Za poništenje postupka u koraku ① dodirnite **[OFF]**.



WHITE FADER]



BLACK FADER



MOSAIC FADER



MONOTONE

Kod odtamnjenja slika se postupno mijenja iz crno bijele u sliku u boji.

Kod zatamnjenja slika se mijenja iz slike u boji u crno bijelu.

D. EFFECT (digitalni efekt)

Možete dodati digitalni efekt snimkama.

- ① Dodirnite željeni efekt.
- ② Podesite efekt dodiranjem tipaka **[−]/[+]** i dodirnite **[OK]**.
Kada dodirnete **[STILL]** i **[OK]**, slika vidljiva na zaslonu pohranjuje se kao fotografija.

Efekt	Parametri za podešavanje
CINEMA EFFECT*	Nije potrebno podešavanje.
STILL	Stupanj prozirnosti fotografija koje dodajete video zapisima
FLASH	Vremenski razmak između fotografija
TRAIL	Vrijeme nestajanja sporedne slike.
OLD MOVIE*	Nije potrebno podešavati.

* Dostupno samo tijekom snimanja.

- ③ Dodirnite **[OK]**.
Pojava se oznaka **[D+]**.

Za isključenje [D. EFFECT] (digitalnog efekta) odaberite **[OFF]** u koraku ①.

CINEMA EFFECT (cinematic efekt)

Slikama možete dodati kinematografski ugodaj tako da im podesite kvalitetu.

STILL

U video zapis možete umetnuti fotografiju.



FLASH (flash motion)

Možete snimati video zapise objekta koji se brzo kreće (efekt stroboskopa).

TRAIL

Možete snimati sliku tako da sporedna slika postepeno nestaje u obliku traga.

OLD MOVIE

Zapisima se dodaje smeđa nijansa tako da izgledaju kao stari filmovi.

- Ne možete promijeniti u drugi digitalni efekt tijekom snimanja slika na kasetu s odabranim [CINEMA EFECT].
- Na kasetu u kamkorderu ne možete snimiti slike editirane uporabom specijalnih efekata.
- Nije moguće dodati efekt slikama ubačenim s vanjskih izvora. Reproducirane slike editirane s digitalnim efektima prenose se putem **i** HDV/DV (i.LINK) priključnice bez kontrole efekta.
- Slike editirane uporabom specijalnih efekata možete pohraniti na Memory Stick Duo (str. 67) ili ih snimiti na drugu kasetu (str. 62).

PICT. EFFECT (efekti slike)

Prije ili nakon snimanja slici je moguće dodati posebne efekte. Kad odaberete efekt, pojavi se simbol **P***.

► OFF

Odaberite ako ne želite koristiti efekte.

SKINTONE

Za postizanje toplih tonova kože.

NEG.ART



Slika je kao na negativu.

SEPIA

Slika je smeđe tonirana.

B&W

Slika je crno-bijela.

SOLARIZE



Slika izgleda poput crteža sa snažnim kontrastom.

PASTEL



Slika izgleda kao blijedi pastelni crtež.*

MOSAIC



Slika je zrnata (mozaična).*

* Ovaj efekt je raspoloživ samo tijekom snimanja.

- Kad koristite funkciju BACK LIGHT, ne možete odabrati [SKINTONE], a kad je koristite u kombinaciji sa značajkom [PICT.EFFECT] podešenom na [SKINTONE], podešenje [SKINTONE] se poništava.
- Nije moguće dodati efekt slikama ubačenim s vanjskih izvora. Reproducirane slike editirane s digitalnim efektima prenose se putem **i** HDV/DV (i.LINK) priključnice bez kontrole efekta.
- Slike kojima ste dodali efekt možete kopirati na drugu kasetu (str. 62).

SLIDE SHOW

Slike pohranjene na Memory Stick Duo (ili u odabranu mapu) je moguće reproducirati u obliku prezentacije (slide show).

- 1 Dodirnite **[SET]** → [PB FOLDER].
- 2 Odaberite [ALL FILES (**[all]**)] ili [CURRNT FOLDER (**[T]**)] i dodirnite **[OK]**.
Odaberete li [CURRNT FOLDER (**[T]**)], sve slike u mapi za reprodukciju (koju ste odabrali u opciji [PB FOLDER] (str. 49) se reproduciraju redom.
- 3 Dodirnite [REPEAT].
- 4 Odaberite [ON] ili [OFF] i zatim **[OK]**.
Za ponavljanje prezentacije odaberite [ON (**[C]**)].
Odaberite OFF za samo jednu prezentaciju.
- 5 Dodirnite [END] → [START].

Za isključenje prezentacije dodirnite [END]. Za pauzu reprodukcije dodirnite [PAUSE].

- Moguće je odabrati prvu sliku za prezentaciju tako da prije dodira tipke [START] dodirnete **[−]/[+]**.

nastavlja se →

INT. REC-STL (snimanje slika u intervalu)

Kamkorder snima fotografije u odabranim intervalima i pohranjuje ih na Memory Stick Duo. Ova funkcija je korisna ako želite zabilježiti kretanje oblaka ili promjene dnevnog svjetla.

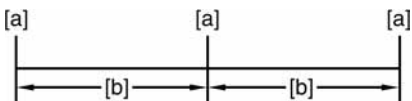

[a]: Snimanje

[b]: Interval

- ① Dodirnite [SET] → željeni vremenski interval (1,5 ili 10 minuta) → [OK] → [ON] → [OK] → [X].
- ② Pritisnite PHOTO dokraja.
Oznaka  prestaje treptati i počinje snimanje u intervalima.

Za isključenje snimanja u intervalima u koraku ① odaberite [OFF].

SHOT TRANS

Možete pohraniti podešenja izoštravanja i zuma te zatim promijeniti podešenja snimanja s tekućeg na pohranjeno čime ćete dobiti blagi prijelaz između scena (Shot transition).

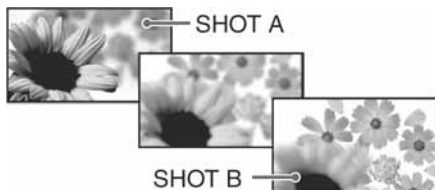

STORE

Podesite zum (str. 24) i izoštravanje (str. 25) na željeni način i pritisnite [STORE-A]. [SHOT-A] trepće i pohrani se. Također pohranite [STORE-B].

EXEC

Dodirnite [NEXT] → [EXEC-A] ili [EXEC-B] i podešenje snimanja će prijeći na pohranjeno. Dodirnite [BACK] za ponovnu pohranu ili dodirnite [END] za dovršetak postupka.

- Podešenje ne možete pohraniti tijekom snimanja.
- Za promjenu pohranjenog podešenja potrebne su otprilike 4 sekunde.
- Pohranite li [SHOT TRANS], istovremeno će se također pohraniti podešenje za [WHITE BAL.].
- Kut snimanja tijekom primjene funkcije [SHOT TRANS] se razlikuje.
- Koristite tronožac jer funkcija [STEADYSHOT] ne radi.

DEMO način

Tvorničko podešenje je [ON] i omogućuje Vam demo prikaz u trajanju oko 10 minuta nakon vađenja kasete i Memory Sticka Duo iz kamkordera i pomicanja preklopke POWER prema dolje za uključenje žaruljice CAMERA-TAPE.

- Prikaz mogućnosti se prekida u dolje navedenim slučajevima.
 - Kad tijekom prikaza mogućnosti dodirnete zaslon. (Prikaz mogućnosti se pokreće ponovo za približno deset minuta.)
 - Kad uložite kasetu ili Memory Stick Duo.
 - Kad je odabran neki drugi način rada osim CAMERA-TAPE.

PictBridge PRINT

Pogledajte str. 69.

Izbornik EDIT/PLAY

Postavke za editiranje ili reprodukciju u različitim načinima (VAR.SPD PB/END SEARCH, itd).







Tvornička podešenja označena su simbolom ►. Indikatori u zagradama se pojave kad je opcija odabrana.

Za detalje o odabiru opcija iz izbornika pogledajte str. 38.

VAR.SPD PB (brzine reprodukcije)



Dok gledate video zapise možete odabrati brzinu reprodukcije.

① Tijekom reprodukcije dodirnite sljedeće tipke:

Za	Dodirnite
promjenu smjera reprodukcije*	 (okvir)
usporenu reprodukciju**	 Za obrnuti smjer:  (okvir) →  DV.
reprodukciju sliku po sliku	 (okvir) u pauzi reprodukcije. Za obrnuti smjer ponovo dodirnite  tijekom reprodukcije sliku po sliku. DV.

* U sredini, pri vrhu ili dnu zaslona se pojavljuju vodoravne linije. To nije kvar.

** Kod izlaznog signala iz  HDV/DV (i.LINK) priključnice usporena reprodukcija se neće odvijati ravnomjerno.

② Dodirnite  i zatim .

Za povratak na normalnu reprodukciju, dva puta dodirnite  (reprodukcija/pauza) (jednom tijekom reprodukcije sliku po sliku).

- Snimljeni zvuk se ne čuje. Također je moguća pojava mozaičkih uzoraka prethodnih slika.
- Izlaznog video signala u HDV formatu koji se prenosi putem  HDV/DV (i.LINK) priključnice neće biti u pauzi ili u nekom od načina osim normalne reprodukcije.

- Slika u HDV formatu može ispasti izobličena tijekom:
 - pretraživanja slike
 - reprodukcije unatrag.

REC CTRL (kontrola za snimanje video zapisa)

Pogledajte str. 65.

BURN DVD

Kad je kamkorder spojen na osobno računalo Sony serije VAIO, pomoću ove funkcije je moguće jednostavno snimiti sliku s kasete na DVD. (Direct Access to "Click to DVD"). Detalje potražite u poglavlju "Snimanje DVD-a" (Direct Access to "Click to DVD" (str. 77).

- Slika će se na DVD kopirati u SD (standardna definicija) kvaliteti.

END SEARCH

EXEC

Posljednja snimljena slika reproducira se oko pet sekundi i zatim se reprodukcija automatski zaustavlja.

CANCEL

Odaberite za isključenje funkcije [END SEARCH].



Izbornik STANDARD SET

Postavke tijekom snimanja na kasetu i druge osnovne postavke (REC MODE/MULTI-SOUND/LCD/VF SET/DISP OUTPUT, itd.)

Tvornička podešenja označena su simbolom ►. Indikatori u zagradama se pojave kad je opcija odabrana.

Za detalje o odabiru opcija iz izbornika pogledajte str. 38.

VCR HDV/DV

Odaberite signal reprodukcije. Standardni odabir je [AUTO].

Kad je kamkorder spojen na drugi uređaj i.LINK kablom (opcija), odaberite ulazni/izlazni signal s  HDV/DV (i.LINK) priključnice. Odabrani signal se snima ili reproducira.

► AUTO

Odaberite za reprodukciju signala automatskom promjenom formata između HDV i DV. Ako ste uređaje povezali putem i.LINK priključnice, odaberite za snimanje/reprodukciju ulaznih/izlaznih signala s  HDV/DV (i.LINK) priključnice uz automatsku promjenu formata između HDV i DV.

HDV

Odaberite za reprodukciju signala samo u HDV formatu.

Ako ste uređaje povezali putem i.LINK priključnice, odaberite za snimanje/reprodukciju ulaznih/izlaznih signala samo u HDV formatu. Odaberite ovo podešenje kad spajate kamkorder na računalo, itd.

DV

Odaberite za reprodukciju signala samo u HDV formatu.

Ako ste uređaje povezali putem i.LINK priključnice, odaberite za snimanje/reprodukciju ulaznih/izlaznih signala samo u DV formatu. Odaberite ovo podešenje kad spajate kamkorder na računalo, itd.

- Odspojite i.LINK kabel prije podešavanja parametra [VCR HDV/DV]. U suprotnom, spojeni TV prijemnik možda neće moći prepoznati video signal s kamkordera.

- Kad odaberete [AUTO] i signal se mijenja između HDV i DV, slika i zvuk nakratko nestaju.
- Kad je [i.LINK CONV] podešen na [ON], slike se reproduciraju na sljedeći način:
 - [AUTO]: HDV signal se pretvara u DV format a DV signal se reproducira u izvornom obliku.
 - [HDV]: HDV signal se pretvara u DV format a DV signal se ne reproducira.
 - [DV]: DV signal se reproducira u izvornom obliku, a HDV signal se ne reproducira.

REC FORMAT

Odabir formata snimanja kad je preklopka POWER podešena na CAMERA. Tijekom snimanja svijetli žaruljica odabranog formata.

► HDV1080i (HDV1080i)

Odaberite za snimanje u HDV1080i standardu.

DV (DV)

Odaberite za snimanje u DV formatu.

- Kad istovremeno gledate sliku i snimate na uređaj spojen pomoću i.LINK kabela (opcija), također podesite parametar [i.LINK CONV] u skladu s tim.

DV SET DV

■ REC MODE (način snimanja)

► SP (SP)

Odaberite za snimanje u SP (standardna reprodukcija) načinu na kasetu.

LP (LP)

Odaberite za produženje vremena snimanja do 1,5 puta u odnosu na SP način (Long Play).

- Prilikom reprodukcije zapisa snimljenih u LP načinu na drugom kamkorderu ili videorekorderu mogu se pojaviti mozaične smetnje i zvuk može biti isprekidan.
- Ako na jednu kasetu snimate u SP i LP načinu, slika pri reprodukciji može biti izobličena ili vremenska oznaka između zapisa neće biti točna.

■ WIDE SELECT

Na kasetu je moguće snimiti u formatu koji se prilagođava zaslonu na kojem će slika biti prikazana.

▶ 16:9 WIDE

Snimanje slika za reprodukciju na TV prijemniku formata 16:9.

4:3 (4:3)

Snimanje slika za reprodukciju na TV prijemniku formata 4:3.

Kod gledanja slike na LCD zaslonu/u tražilu dok je odabrana opcija [16:9 WIDE].

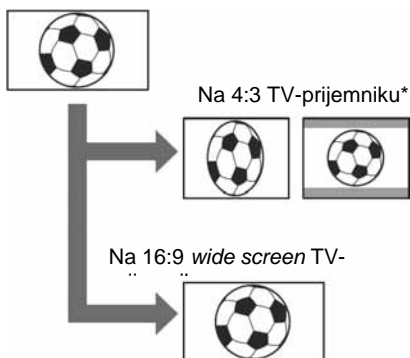

* Reproducirana slika će možda izgledati drukčije, ovisno o spojenom TV prijemniku.

- Snimljena [16:9 WIDE] slika reproducirana na 4:3 TV prijemniku ima istu širinu kao i izvorna, no "orezana" je vodoravno. Za bolji prikaz na 4:3 TV prijemniku, podesite  WIDE SELECT NA [4:3] na kamkorderu pri snimanju slike.

■ AUDIO MODE

▶ 12BIT

Odaberite za snimanje u 12-bitnom načinu (dva stereo zvuka).

16BIT (J16b)



Odaberite za snimanje u 16-bitnom načinu (jedan stereo zvuk visoke kvalitete).

- Kod snimanja u HDV formatu, zvuk se automatski snima u [16BIT] modu.

■ AVUDIO MIX

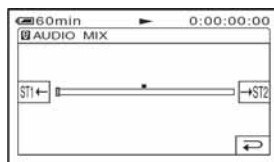
Možete provjeriti zvuk snimljen na kasetu uporabom drugog uređaja s audio presnimavanjem tijekom reprodukcije.



Dodirnite  /  za podešavanje balansa između izvornog (ST1) i naknadno snimljenog zvuka (ST2). Zatim dodirnite .

- Čuje se izvorni zvuk (ST1) kao tvorničko podešenje.
- Izvedeno podešenje će se vratiti na standardnu vrijednost ako ostavite preklapku POWER na OFF (CHG) duže od 12 sati.

VOLUME

Za podešavanje glasnoće dodirnite tipkama

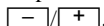

MULTI-SOUND

Moguće je odabrati način reprodukcije zvuka snimljenog pomoću drugih uređaja s dvostrukim zvučnim zapisom ili stereo zvukom.

▶ STEREO

Reprodukcija zapisa s glavnim i sporednim zvukom (ili stereo zvukom).

1

Reprodukcija s glavnim ili zvukom u lijevom kanalu.

2

Reprodukcija sa sporednim ili zvukom u desnom kanalu.

- U ovom kamkorderu je moguća reprodukcija kasete s dvostrukim zvukom, ali takav zvuk nije moguće snimati.
- Podešenje se vraća na [STEREO] ako ostavite preklapku POWER na OFF (CHG) duže od 12 sati.

nastavlja se ➔



MIC LEVEL (razina mikrofona)

Možete ručno podesiti razinu zvuka koji se snima.

► AUTO

Odaberite za automatsko podešavanje razine zvuka koji se snima.

MANUAL

Dodirnite / za podešavanje razine zvuka tijekom snimanja ili u pripravnom stanju. Na zaslonu se pojavi skala podešenja razine zvuka. Razina zvuka za snimanje povećava se kako se skala pomiče desno. Kad promijenite standardno podešenje, pojavi se indikator razine zvuka koji će se snimati.

- Pri podešavanju zvuka koristite slušalice kako biste ga mogli čuti.
- Podešenje se vrati na [AUTO] kad ostavite preklopku POWER na OFF (CHG) duže od 12 sati.
- Limitator u kamkorderu omogućuje snimanje sa smanjenim izobličenjem, čak i ako podesite previsoku razinu snimanja u [MANUAL] modu. Za najbolje rezultate podesite razinu snimanja tako da ne prelazi 0 dB.

EXT SUR MIC (vanjski surround mikrofoni)

► WIDE STEREO ((••))

Snima dvokanalni zvuk koji je intenzivniji ukoliko spojite mikrofoni (opcija).

STEREO

Snima uobičajen stereo zvuk.



- Za snimanje [WIDE STEREO] zvuka trebate kompatibilan dodatni pribor, primjerice ECM-HQP1 mikrofoni (opcija).
- Zvuk se snima kao [STEREO] ako niste spojili mikrofoni, čak i ako odaberete drugu postavku.

LCD/VF SET

Ovaj postupak neće utjecati na snimljenu sliku.

■ LCD BRIGHT

Možete podesiti svjetlinu LCD zaslona.

- ① Svjetlinu podesite tipkama /.
- ② Dodirnite .

- Možete također isključiti pozadinsko osvjetljenje (str. 16).

■ LCD BL LEVEL

Moguće je podesiti svjetlinu LCD zaslona.

► NORMAL



Standardna svjetlina.

BRIGHT

Odaberite za svjetliji LCD zaslon.

- Kad spojite kamkorder na vanjske izvore napajanja, automatski se bira [BRIGHT].
- Kad odaberete [BRIGHT], vijek trajanja baterije se smanjuje za oko 10% tijekom snimanja.

■ LCD COLOR

Dodirnite / za podešavanje boje na LCD zaslonu.

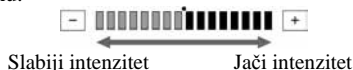

■ VF B.LIGHT

Moguće je podesiti svjetlinu tražila.

► NORMAL

Standardna svjetlina.

BRIGHT

Odaberite za svjetlije tražilo.

- Kad spojite kamkorder na vanjske izvore napajanja, automatski se bira [BRIGHT].
- Kad odaberete [BRIGHT], vijek trajanja baterije se malo smanji tijekom snimanja.

COMPONENT

Odaberite [COMPONENT] kad kamkorder spajate na TV prijemnik putem komponentnog ulaznog priključnice.

576i

Odaberite ako ste spojili kamkorder na TV prijemnik s komponentnim ulazom.

▶ 1080i/576i

Odaberite ako ste spojili kamkorder na TV prijemnik s komponentnim ulazom putem kojeg je moguće prenositi 1080i signal.

i.LINK CONV

Kad je preklopka POWER podešena na CAMERA, ovo je podešenje učinkovito samo kad je u opciji [REC FORMAT] odabran [HDV1080i].

Kad je preklopka POWER podešena na VCR, ovo je podešenje učinkovito samo kad je u opciji [VCR HDV/DV] odabran [AUTO] ili [HDV].

▶ OFF

Odaberite za prijenos signala slike putem  HDV/DV priključnice u skladu s podešenjima parametara [REC FORMAT] i [VCR HDV/DV].

ON (HDV → DV)

Odaberite ako želite da se putem  HDV/DV priključnice uvijek prenose signali slike DV formata.

- Detalje o prijenosu signala putem i.LINK povezivanja (str. 54) potražite u opisu parametra [VCR HDV/DV].
- Prije podešavanja [i.LINK CONV], odspojite i.LINK kabel jer u suprotnom spojeni video uređaj neće moći prepoznati video signal s ovog kamkordera.

TV TYPE

Potrebno je odabrati format slike u skladu sa spojenim TV prijemnikom. Snimke će se reproducirati kao na sljedećim ilustracijama.

▶ 16:9

Odaberite za gledanje zapisa na 16:9 *wide* TV prijemniku.

Snimke HDV formata



Snimke DV formata



4:3

Odaberite za gledanje zapisa na 4:3 standardnom TV prijemniku.

Snimke HDV formata



Snimke DV formata



USB SELECT

Odaberite [USB SELECT] za prikaz slike na računalu putem USB kabela (isporučeni) (str. 72), ili spojite kamkorder na PictBridge-kompatibilan pisač.

▶ MEMORY STICK

Odaberite za gledanje snimaka s Memory Sticka Duo.

PictBridge PRINT

Pogledajte str. 69.

DISP GUIDE

Pogledajte str. 17.

STATUS CHECK

Možete provjeriti podešenja sljedećih opcija:

- [COMPONENT] (str. 57)
- [i.LINK CONV] (str. 57)
- [TV TYPE] (str. 57)
- [VCR HDV/DV] (kad podesite preklopku POWER na PLAY/EDIT) (str. 54)

nastavlja se →

GUIDEFAME

Moguće je prikaz okvira za provjeru je li objekt u kadru vodoravno ili okomito. Podesite [GUIDEFAME] na [ON]. Okvir se ne snima. Za isključenje okvira pritisnite DISPLAY/BATT INFO.

- Postavite križić u sredini okvira na objekt kako bi postigli skladnu kompoziciju.

COLOR BAR

Možete prikazati skalu boja ili je snimiti na kasetu tako da podesite [COLOR BAR] na [ON]. Ova mogućnost je korisna za podešavanje boje na priključenom monitoru.

DATA CODE

Prikaz informacija koje se automatski pohranjuju tijekom snimanja.

► OFF

Odaberite za isključenje prikaza podataka o snimanju.

DATE/TIME

Prikaz datuma i vremena.

CAMERA DATA (ispod)

Odaberite za prikaz podataka o podešnju kamkordera.

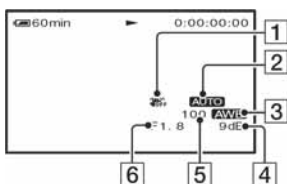

- 1 Funkcija SteadyShot isključena*
- 2 Ekspozicija*
- 3 Ravnoteža bijele boje*
- 4 Glasnoća*
- 5 Brzina zatvarača
- 6 Otvor blende

* Pojavljuje se samo tijekom reprodukcije kasete.

- Vrijednosti podešenja ekspozicije (OEV), brzine zatvarača i otvora blende se pojavljuju tijekom reprodukcije slike s Memory Sticka Duo.

- Kod slike snimljene s bljeskalicom pojavi se oznaka .
- Kod prikaza podataka DATE/TIME, datum i vrijeme su prikazani na istom mjestu. Ako snimate sliku bez podešavanja sata, pojavit će se [-- -- ----] i [--:--:--].

REMAINING

► AUTO

Odaberite za prikaz preostalog kapaciteta kasete na 8 sekundi u sljedećim slučajevima:

- Kad preklonku POWER podesite na PLAY/EDIT ili CAMERA-TAPE dok je uložena kasete.
- Kad dodirnete  (reprodukcija/pauza).

ON

Odaberite za trajni prikaz indikatora preostale kasete.

REMOTE CTRL (daljinski upravljač)

Tvorničko podešenje je [ON] i omogućuje uporabu daljinskog upravljača (str. 32).

- Odaberite [OFF] za isključenje daljinskog upravljača za sprečavanje reakcije kamkordera na naredbe daljinskog upravljača drugog videorekordera.

REC LAMP (žaruljica snimanja)

Ova se žaruljica neće uključivati tijekom snimanja kad opciju podesite na [OFF]. (Tvorničko podešenje je [ON].)

BEEP

► ON

Melodija se oglašava kad pokrenete/prekinete snimanje ili dodirujete zaslon.

OFF

Isključenje melodije.

DISP OUTPUT

► LCD PANEL



Izbornik TIME/LANGU.

(CLOCK SET/WORLD TIME/LANGUAGE)

Odaberite za prikaz informacija poput vremenske oznake na LCD zaslonu i u tražilju.

V-OUT/PANEL

Odaberite za prikaz informacija poput vremenske oznake na TV zaslonu, LCD zaslonu i u tražilju.

MENU ROTATE

► NORMAL

Odaberite za listanje opcija izbornika prema dolje dodiranjem na .

OPPOSITE

Odaberite za listanje opcija izbornika prema gore dodiranjem na .

A.SHUT OFF (automatsko isključenje)

► 5 min

Protekne li približno pet minuta bez pokretanja neke od funkcija, kamkorder se automatski isključuje.

NEVER

Odaberite za isključenje funkcije automatskog isključenja.

- Kad spojite kamkorder na mrežno napajanje, opcija [A.SHUT OFF] se automatski podesi na [NEVER].

CALIBRATION

Pogledajte str. 108.

Za detalje o odabiru opcija iz izbornika pogledajte str. 38.

CLOCK SET

Pogledajte str. 18.

WORLD TIME

Kad koristite kamkorder u inozemstvu, moguće je podesiti vremensku razliku dodiranjem tipaka / i uskladiti točno vrijeme s razlikom. Podesite li razliku na 0, sat se vraća na izvorno podešeno vrijeme.

LANGUAGE

Moguće je odabrati jezik izbornika na zaslonu. Raspoloživi su sljedeći jezici: engleski, pojednostavljeni engleski, tradicionalni kineski, pojednostavljeni kineski, francuski, španjolski, portugalski, njemački, nizozemski, talijanski, grčki, ruski, arapski, perzijski ili tajlandski.

- Kamkorder nudi opciju [ENG[SIMP]] (pojednostavljeni engleski) ukoliko ne možete pronaći svoj materinji jezik.

Podešavanje izbornika Personal

U ovaj izbornik možete dodati često korištene opcije ili ih razvrstati željenim slijedom za svaki položaj preklopke POWER. To je vrlo korisno za naredbe koje najčešće koristite.

Dodavanje opcija izbornika

Moguće je dodati do 28 opcija izbornika za svaki od načina rada (položaj preklopke POWER). Želite li ih dodati još, potrebno je obrisati manje važne opcije izbornika.

1 Dodirnite [P-MENU] → [P-MENU SET UP] → [ADD].

Ako željeni izbornik nije prikazan na zaslonu, dodirnite [▲]/[▼].

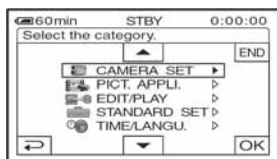

2 Dodirnite [▲]/[▼] za odabir kategorije izbornika i dodirnite [OK].

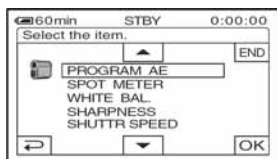

3 Dodirnite [▲]/[▼] za odabir opcije izbornika i dodirnite [OK] → [YES] → [X].

Izbornik se dodaje na kraj liste.

Brisanje opcija izbornika

1 Dodirnite [P-MENU] → [P-MENU SET UP] → [DELETE].

Ako željeni izbornik nije prikazan na zaslonu, dodirnite [▲]/[▼].

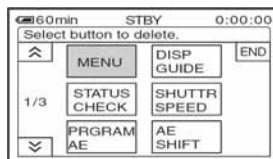

2 Dodirnite opciju izbornika koju želite obrisati.

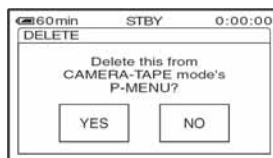

3 Dodirnite [YES] → [X].

- Nije moguće obrisati [MENU] i [P-MENU SET UP].

Podešavanje slijeda opcija unutar izbornika Personal

1 Dodirnite **[P-MENU]** → **[P-MENU SET UP]** → **[SORT]**.

Ako željeni izbornik nije prikazan na zaslonu, dodirnite **[↗]/[↘]**.

2 Dodirnite opciju izbornika koju želite premjestiti.

3 Dodirnite **[▲]/[▼]** za pomicanje opcije izbornika na željeno mjesto.

4 Dodirnite **[OK]**.

Želite li razvrstati još opcija, ponovite korake od **2** do **4**.

5 Dodirnite **[END]** → **[X]**.

- Nije moguće pomaknuti **[P-MENU SET UP]**.

Inicijaliziranje podešenja izbornika Personal (Reset)

Dodirnite **[P-MENU]** → **[P-MENU SET UP]** → **[RESET]** → **[YES]** → **[YES]** → **[X]**.

Ako željeni izbornik nije prikazan na zaslonu, dodirnite **[↗]/[↘]**.











Presnimavanje na drugi uređaj, npr. videorekorder, DVD rekorder, itd.

Spojite kamkorder na zidnu utičnicu pomoću isporučenog AC adaptera (str. 11).
Također pogledajte upute za uporabu uređaja koje namjeravate spojiti.

Spajanje na vanjske uređaje

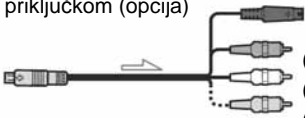
Način spajanja i kvaliteta slike će se razlikovati ovisno o korištenoj video opremi i priključcima.

↗ : Tok signala

Kamkorder	Kabel	Vanjski uređaj
 <p>1</p>	<p>i.LINK kabel (opcija)</p>  <p>Potrebno je koristiti .LINK priključnicu kompatibilnu s HDV1080i standardom.</p>	<p>HDV1080i-kompatibilan uređaj →HD kvaliteta *1</p> 
 <p>1</p>	<p>i.LINK kabel (opcija)</p> 	<p>i.LINK kabel (opcija) AV uređaj s i.LINK priključnicom →SD kvaliteta *1</p> 
 <p>2</p>	<p>A/V spojni kabel sa S VIDEO priključkom (opcija)</p>  <p>Ne spajajte video priključak</p>	<p>S VIDEO ↓ AUDIO ↓ VIDEO</p> <p>AV uređaj sa S VIDEO priključnicom →SD kvaliteta *1</p> 
 <p>2</p>	<p>A/V spojni kabel (isporučen)</p> 	<p>AUDIO ↓ VIDEO</p> <p>AV uređaj s audio/video priključcima *2 →SD kvaliteta *1</p> 

*1 Snimke u DV formatu reproduciraju se u SD (standardna definicija) kvaliteti bez obzira na povezivanje.

*2 Kad spajate kamkorder na mono uređaj, spojite žuti priključak A/V spojnog kabela na video priključnicu uređaja, a bijeli i crveni priključak u audio priključnicu uređaja.

Priključnice na kamkorderu

Otvorite pokrov priključnica i spojite kabel.

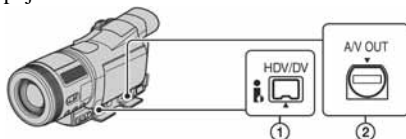

Uporaba i.LINK kabela (opcija)

Format kopirane snimke razlikuje se ovisno o formatu izvorne snimke ili opreme za snimanje. Odaberite potrebno podešenje iz tablice kako biste podesili izbornik.

- Odspojite i.LINK kabal (opcija) prije promjene ovih podešenja izbornika, u protivnom video oprema možda neće pravilno prepoznati video signal.

Format kopiranja	Format snimanja na kamkorderu	Format opreme za snimanje		Podešenja izbornika	
		HDV format ^{*1}	DV format	[VCR HDV/DV] (str. 54)	[i.LINK CONV] (str. 57)
Kopiranje HDV u HDV	HDV	HDV	_* ³		[OFF]
Kopiranje HDV u DV	HDV	DV	DV	[AUTO]	[ON HDV → DV]
Kopiranje DV u DV	DV	DV	DV		[OFF]
Kad je kasetna snimljena i u HDV i DV formatu.					
Kopiranje HDV i DV formata u DV	HDV/DV	DV	DV	[AUTO]	[ON HDV → DV]
Kopiranje samo dijelova snimljenih u HDV formatu	HDV	HDV	_* ³		
	DV	_* ²	_* ³	[HDV]	[OFF]
Kopiranje samo dijelova snimljenih u DV formatu	HDV	_* ²	_* ²		
	DV	DV	DV	[DV]	[OFF]

*¹ Oprema uskladena s HDV1080i standardom.

*² Ne kopira se ni slika ni zvuk.

*³ Uređaj ne prepozna snimku pa nije moguće presnimavanje.

- Kad je opcija [VCR HDV/DV] podešena na [AUTO] i signal se prebacuje između HDV i DV, privremeno nestane slika i zvuk.
- Kad presnimavate na HDR-HC1E, na uređaju za snimanje također podesite [VCR HDV/DV] na [AUTO] (str. 54).
- Ako i za reprodukciju i za snimanje koristite HDR-HC1E te ih povežete i.LINK kablom (opcija), snimke se ne nastavljaju glatko nakon pauze snimanja ili zaustavljanja.

Kod povezivanja A/V spojnim kablom sa S VIDEO priključkom (opcija)

Povežite S video priključkom umjesto video priključka (žuti). Takvo povezivanje omogućuje vjerniju sliku. Ovo povezivanje daje DV sliku veće kvalitete. Spojite li samo S video priključak, neće se čuti zvuk.

nastavlja se →

Presnimavanje na drugi uređaj

1 Spojite na kamkorder videorekorder na koji želite snimati.

Za detalje pogledajte str. 62.

- Podesite [DISP OUTPUT] na [LCD PANEL] (standardno podešenje) kod povezivanja A/V spojnim kabelom (isporučen) (str. 58).

2 Pripremite videorekorder za snimanje.

Kad presnimavate na videorekorder, stavite kasetu za snimanje.

Kad snimate na DVD rekorder, stavite DVD za snimanje.

Ako videorekorder ima preklopku za odabir ulaza, postavite je na ulaz (primjerice video ulaz 1, video ulaz 2, itd.).

3 Pripremite kamkorder za reprodukciju.

Stavite snimljenu kasetu.





Pomaknite preklopku POWER prema dolje za uključenje žaruljice PLAY/EDIT.

Podesite [TV TYPE] (str. 57) u skladu s uređajem za reprodukciju (TV, itd.).

4 Pokrenite reprodukciju na kamkorderu i snimanje na videorekorderu.

Pogledajte upute za uporabu videorekordera.

5 Po završetku, zaustavite snimanje na kamkorderu i videorekorderu.

- Putem  HDV/DV (i.LINK) priključnice ne možete snimiti:
 - indikatore;
 - snimke editirane s [PICT. EFFECT] (str. 51) ili [D. EFFECT] (str. 50);
 - naslove snimljene drugim kamkorderom.
- Za snimanje datuma/vremena i podataka o podešenju kamkordera kod povezivanja A/V spojnim kabelom (isporučen), uključite njihov prikaz na zaslonu (str. 58).
- Signal slika snimljenih u HDV formatu ne prolazi kroz  HDV/DV (i.LINK) priključnicu u pauzi reprodukcije ili prilikom nestandardne reprodukcije.
- Koristite li i.LINK kabel (opcija):
 - snimljena slika u pauzi može imati smetnje tijekom snimanja na videorekorder;
 - informacije o snimanju (datum/vrijeme/podešenja kamkordera) možda neće biti prikazane ili snimljene, što ovisi o uređaju ili aplikaciji;
 - zvuk i sliku ne možete snimati odvojeno.
- Kad koristite i.LINK kabel (opcija), signali zvuka i slike prenose se digitalno, a rezultat su visokokvalitetne slike.
- Kad je spojen i.LINK kabel (opcija), na LCD zaslonu se pojavi oznaka formata izlaznog signala (**HDVOUT**  ili **DVOUT** ).

Snimanje s videorekordera **i.LINK**

Moguće je snimati slike s videorekordera na kasetu ili na Memory Stick Duo uloženi u kamkorder. Također možete snimiti prizor kao fotografiju na Memory Stick Duo. Stavite kasetu ili Memory Stick Duo za snimanje u kamkorder.

- Za ovaj postupak potrebno je koristiti i.LINK kabel (opcija). Za snimanje slike možete koristiti samo priključnicu **i.LINK** HDV/DV (i.LINK).
- Kamkorder može snimati samo s PAL izvora. Primjerice, francuski video ili TV programi (SECAM) neće se snimiti ispravno. Detalje o TV sustavima potražite na str. 99.
- Koristite li 21-pinski adapter za PAL izvor, potreban Vam je dvosmjerni 21-pinski adapter (opcija).

HDV1080i-
kompatibilan uređaj

AV uređaj s i.LINK
priključnicom



→HD kvaliteta



→SD kvaliteta

na i.LINK (IEEE1394)
priključnicu

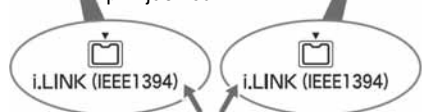

i.LINK kabel
(opcija)

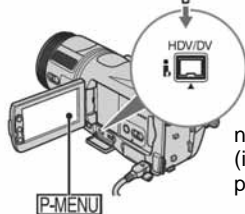

na **i.LINK** HDV/DV
(i.LINK)
priključnicu

: Tok signala

* Potrebno je koristiti i.LINK priključnicu kompatibilnu s HDV1080i standardom.

Snimanje video zapisa

1 Pomaknite preklopku POWER prema dolje za uključenje žaruljice PLAY/EDIT.

2 Podesite ulazni signal kamkordera.

Podesite [VCR HDV/DV] na [AUTO] kad snimate s uređaja koji podržava HDV format. Podesite [VCR HDV/DV] na [DV] ili [AUTO] kad snimate s uređaja koji podržava DV format (str. 54).

3 Spojite videorekorder na kamkorder.

- Kad je spojen i.LINK kabel (opcija), na LCD zaslonu se pojavi oznaka formata ulaznog signala (**HDVIN i.LINK** ili **DVIN i.LINK**). (Ta oznaka se može pojaviti na ekranu uređaja za reprodukciju, no neće se snimiti.)

4 Stavite kasetu u videorekorder.

5 Podesite kamkorder na snimanje.

Dodirnite **P-MENU** → **[REC CTRL]** → **[REC PAUSE]**.

6 Pokrenite reprodukciju kasete u videorekorderu.

Slika koja se reproducira na spojenom uređaju pojavi se na LCD zaslonu kamkordera.

nastavlja se →

Snimanje slika s videorekordera ili TV-a (nastavak)

7 Dodirnite [REC START] na dijelu od kojeg želite početi snimanje.

8 Zaustavite snimanje.

Kad snimate na kasetu, dodirnite  (STOP) ili [REC PAUSE].

9 Dodirnite  → .

-
- Putem  HDV/DV (i.LINK) priključnice ne možete snimati TV programe.
 - Slike s DV uređaja možete snimati samo u DV formatu.
 - Koristite li i.LINK kabel (opcija):
 - snimljena slika će imati smetnje aktivirate li pauzu na kamkorderu tijekom snimanja na videorekorder;
 - zvuk i sliku ne možete snimati odvojeno;
 - pauzirate li snimanje ili ga zaustavite i ponovno počnete, slika se možda neće snimiti bez smetnji.
 - Pri ulaznom 4:3 video signalu, slika se pojavi s crnim linijama na desnoj i lijevoj strani zaslona kamkordera.

Snimanje fotografija

1 Izvedite korake od 1 do 4 iz opisa "Snimanje video zapisa".

2 Pokrenite reprodukciju video zapisa.

Slika s videorekordera se pojavi na LCD zaslonu kamkordera.

3 Lagano pritisnite tipku PHOTO dok je u kadru prizoru koji želite snimiti. Provjerite sliku i pritisnite tipku dokraja.

Presnimavanje s kasete na Memory Stick Duo

Na Memory Stick Duo je moguće snimati video zapise ili fotografije. Prije postupka stavite snimljenu kasetu i Memory Stick Duo u kamkorder.

1 Pomaknite preklopku POWER dok se ne uključi žaruljica PLAY/EDIT.

2 Potražite prizor koji želite snimiti.

Dodirnite  (reprodukcija) za pokretanje reprodukcije kasete i lagano pritisnite PHOTO na prizoru kojeg želite snimiti. Provjerite sliku i pritisnite tipku dokraja.

- Podaci o snimanju (Data code) ne mogu se snimiti na Memory Stick Duo. Vrijeme i datum snimanja se kopiraju na Memory Stick Duo.
- Fotografija će biti veličine [1440 × 810] pri reprodukciji u HDV formatu, ili veličine [640 × 360] (16:9) ili [640 × 480] (4:3) pri reprodukciji u DV formatu.

Brisanje snimaka s Memory Sticka Duo

1 Pomaknite preklopku POWER prema dolje za uključenje žaruljice PLAY/EDIT.

2 Dodirnite .





3 Dodirnite / za odabir slike koju želite obrisati.

- Za brisanje svih slika odjednom odaberite  ALL ERASE] (str. 48).

4 Dodirnite → [YES].

- Kad obrišete sliku, ne možete je vratiti.

- U indeksnom prikazu (str. 23) moguće je jednostavno pronaći sliku koju želite obrisati zbog istodobnog prikaza šest slika.
Dodirnite  →  DELETE] → sliku koju želite obrisati →  → [YES].
- Brisanje slika nije moguće ako je zaštitni graničnik na Memory Sticku Duo pomaknut u položaj zaštite od brisanja (str. 102) ili kad je odabrana slika zaštićena (str. 68).

Označavanje slika snimljenih na Memory Stick Duo informacijama (Zaštita slike/oznaka za ispis)

Kad koristite Memory Stick Duo sa zaštitnim graničnikom, taj graničnik na Memory Sticku Duo mora biti u položaju koji omogućuje snimanje (str. 102).

Sprečavanje slučajnog brisanja (zaštita slike)

Moguće je odabrati i zaštititi slike od slučajnog brisanja.

1 Pomaknite preklopku POWER prema dolje za uključenje žaruljice PLAY/EDIT.

2 Dodirnite [MEMORY] → [] → [SET] → [PROTECT].

3 Dodirnite sliku koju želite zaštititi.

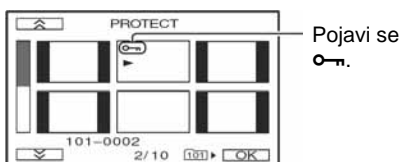

4 Dodirnite [OK] → [END].

- U koraku **3** dodirnite sliku kojoj želite isključiti zaštitu.

Odabir fotografija za ispis (upis oznake za ispis)

Za odabir slika za ispis na kamkorderu koristi se DPOF (Digital Print Order Format) standard. Moguće je označiti slike za ispis. (Nije moguće odrediti broj otisaka.)

1 Pomaknite preklopku POWER prema dolje za uključenje žaruljice PLAY/EDIT.

2 Dodirnite [MEMORY] → [] → [SET] → [PRINT MARK].

3 Dodirnite sliku koju kasnije želite otisnuti.

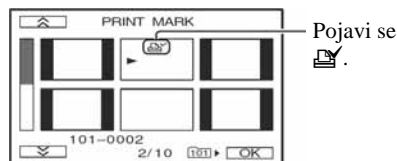

4 Dodirnite [OK] → [END].

- Za isključenje oznake za ispis ponovno dodirnite sliku za brisanje oznake u koraku **3**.
- Nemojte označavati slike na kamkorderu ako Memory Stick Duo već sadrži neke slike označene u drugim uređajima. Na taj ćete način iste podatke možda nehotice promijeniti.

Ispis snimljenih slika (na PictBridge pisaču)

Fotografije snimljene ovim kamkorderom možete jednostavno otisnuti na pisaču kompatibilnom sa sustavom PictBridge bez spajanja kamkordera na računalo.



Isporučeni AC adapter spojite na zidnu utičnicu za početak napajanja.

Uložite Memory Stick Duo na kojem su pohranjene slike.

Spajanje kamkordera na pisač

1 Pomaknite preklopku POWER prema dolje za uključenje žaruljice PLAY/EDIT.

2 Dodirnite [P.MENU] → [MENU] → (STANDARD SET) → [USB SELECT] → [PictBridge] → [OK] → .

3 Povežite ψ USB priključnicu kamkordera s pisačem pomoću USB kabela (isporučen).

4 Dodirnite (PICT. APPLI.) → [PictBridge PRINT].

Nakon uspješnog povezivanja kamkordera i pisača, na zaslonu se pojavi indikator PictBridge .

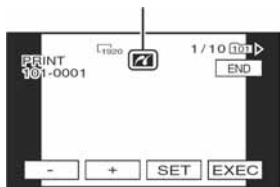

Pojavi se jedna od slika s Memory Sticka Duo.

Ispis

1 Odaberite sliku za ispis tipkama

/ .

2 Dodirnite [SET] → [COPIES].

3 Tipkama / odaberite broj primjeraka.

Moguće je podesiti ispis najviše 20 primjeraka jedne slike.

4 Dodirnite [OK] → [END].

Za ispis datuma na slici dodirnite [SET] → [DATE/TIME] → [DATE] ili [DAY & TIME] → [OK].

5 Dodirnite [EXEC] → [YES].

Po završetku ispisa poruka [Printing...] nestaje i ponovo se pojavi prozor za odabir slike.

Kad ispis završi dotaknite [END].

- Također pogledajte upute za uporabu pisača.
- Kad je na zaslonu prikazan indikator , nemojte izvoditi sljedeće postupke jer se rad pisača neće odvijati pravilno.
 - Pomaknuti preklopku POWER za odabir drugih načina rada.
 - Odspojiti USB kabel (isporučen) s pisača.
 - Izvaditi Memory Stick Duo iz kamkordera.
- Ako pisač prestane raditi, odspojite USB kabel (isporučen), isključite i ponovno uključite pisač te počnite postupak iznova.

- Pravilan rad nije zajamčen kod modela koji nisu kompatibilni sa standardom PictBridge.

nastavlja se →

Ispis snimljenih slika (na PictBridge pisaču) (nastavak)

- Kod ispisa fotografije snimljene u formatu 16:9, lijevi i desni kraj slike će možda biti odrezan.
- Neki modeli pisača nemaju funkciju ispisa datuma. Detalje potražite u uputama za uporabu pisača.
- Ne možemo jamčiti ispis slika snimljenih drugim uređajima.
- PictBridge je industrijski standard koji je utemeljilo udruženje CIPA (Camera & Imaging Products Association). Taj standard omogućuje ispis fotografija bez računala, odnosno izravnim spajanjem pisača na digitalnu video kameru ili fotoapararat, bez obzira na model i proizvođača.

Priključnice za spajanje vanjskih uređaja

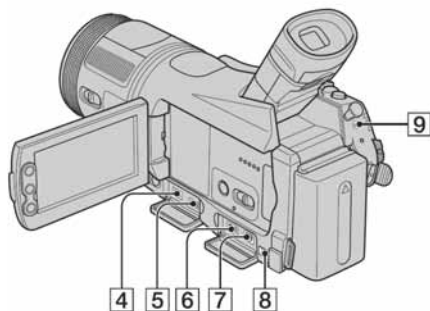
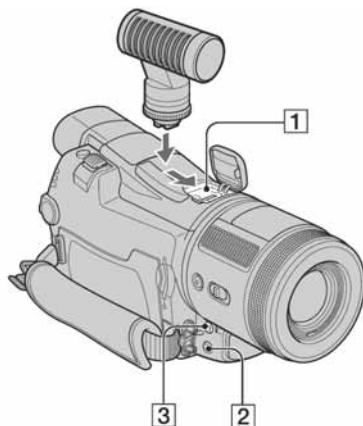

- 1**...Otvorite pokrov priključnice za pribor.
2 – **9**...Otvorite pokrov priključnica.

- 1** Active Interface Shoe  - ova priključnica napaja dodatni pribor, primjerice video svjetlo, bljeskalicu ili mikrofona. Pribor možete isključiti ili uključiti preklopkom POWER na kamkorderu. Pogledajte pripadajuće upute za uporabu za detalje.
- Kad koristite pribor, skinite pokrov.
 - Inteligentni pribor i dodatni pribor imaju sigurnosnu sklopku za dobro pričvršćenje. Za spajanje pribora pritisnite i gurnite dokraja te pričvrstite vijak. Za skidanje pribora olabavite vijak, pritisnite i povucite pribor prema sebi.

- Kad su spojeni vanjski uređaji, baterija se brže troši.
- Ne možete istovremeno koristiti vanjsku bljeskalicu (opcija) i ugrađenu bljeskalicu.
- Kad je spojen vanjski mikrofonski (opcija), on ima prednost pred ugrađenim mikrofonom (str. 27).

2  priključnica za slušalice (zelena)

- Kad koristite slušalice, zvučnik kamkordera je isključen.

3 Priključnica MIC (PLUG IN POWER) (crvena)

- Ova priključnica funkcionira kao ulaz za vanjski mikrofonski te kao priključnica za napajanje *plug-in-power* mikrofona. Kad je spojen vanjski mikrofonski (opcija), on ima prednost pred ugrađenim mikrofonom (str. 27).
- Za pričvršćenje vanjskog mikrofona preporuča se uporaba dodatno nabavljivog adaptera VCT-55L. Skinite taj adapter kod ulaganja i vadenja kasete.

4 Priključnica  HDV/DV (i.LINK) (str. 62, 77)

5 Priključnica  (USB) (str. 69, 72)

6 Priključnica COMPONENT OUT (str. 34)

7 Priključnica A/V (audio/video) OUT (str. 34, 62)

8 Priključnica DC IN (str. 11)

9 Priključnica  LANC (plava)

- Priključnica LANC se koristi za upravljanje prijenosom kasete video uređaja i dodatnih spojenih uređaja.

Spajanje na računalo

Kad spojite kamkorder na računalo, možete izvoditi sljedeće postupke:

Kopiranje fotografija s Memory Sticka Duo na računalo

→ str. 72

Kopiranje video zapisa u HDV formatu s kasete na računalo

→ str. 75

Kopiranje video zapisa u DV formatu s kasete na računalo

→ str. 75

O povezivanju

Moguća su 2 načina povezivanja kamkordera s računalom.

– USB kabelom (isporučen)

Pri kopiranju snimaka s Memory Sticka Duo.

– i.LINK kabelom (opcija)

Pri kopiranju snimaka s kasete.

Napomene o povezivanju s računalom

- Kad koristite USB kabel (isporučen) ili i.LINK kabel (opcija) za povezivanje kamkordera s računalom, svakako umetnite priključak u pravilnom smjeru. Umetnete li ga silom u pogrešnom smjeru, priključak se može oštetiti ili to može izazvati kvar kamkordera.
- Ne možete izvoditi sljedeće postupke:
 - kopirati snimke s kasete na računalo uporabom USB kabela (isporučen);
 - kopirati snimke s Memory Sticka Duo na računalo uporabom i.LINK kabela (opcija).
- Uklonite USB kabel na odgovarajući način kad ga odspajate s računala (str. 74).

Kopiranje fotografija na računalo

Sistemske zahtjevi

Za Windows operativni sustav

- OS: Windows 2000 Professional/Windows Millennium Edition/Windows XP Home Edition/Windows XP Professional
Potrebna je standardna instalacija. Ispravan rad nije zajamčen kod nadograđnje gore spomenutih sustava.
- CPU: MMX Pentium 200 MHz ili brži
- Ostalo: USB priključnica (standardna)

Za Macintosh operativni sustav

- OS: Mac OS 9.1/9.2 or Mac OS X (v10.1/ v10.2/v10.3)
- Ostalo: USB priključnica (standardna)

Uporaba USB kabela (isporučen)

- Za povezivanje pomoću USB kabela dovoljni su upravljački programi računala. Nije potrebno instalirati dodatni softver.
- Ako vaše računalo ima utor za Memory Stick, umetnite Memory Stick Duo koji sadrži snimke u pripadajući adapter (isporučen), zatim ga umetnite u utor za Memory Stick na računalu kako biste kopirali fotografije na računalo.
- Kad koristite Memory Stick Duo i vaše računalo ga ne podržava, spojite kamkorder pomoću USB kabela (isporučen) umjesto uporabe Memory Stick utora na računalu.

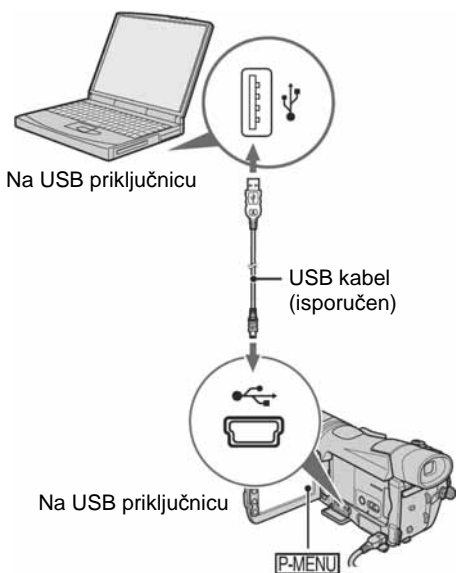

- Još ne spajajte kamkorder na računalo.
- Spojite li kamkorder USB kabelom (isporučen) na računalo, ono ga možda neće prepoznati sve dok ga ne uključite.
- Za preporučene načine povezivanja pogledajte str. 75.

1 Uključite računalo.

Zatvorite sve aktivne aplikacije na računalo.

Za Windows 2000/Windows XP
Logirajte se kao administrator.

2 Umetnite Memory Stick Duo u kamkorder.

3 Pripremite izvor napajanja za kamkorder.

Kao izvor napajanja koristite isporučeni AC adapter (str. 11).

4 Pomaknite preklopku POWER prema dolje za uključenje žaruljice PLAY/EDIT.

5 Na LCD zaslonu dodirnite **P-MENU** → [MENU] → (STANDARD SET) → [USB SELECT] → [MEMORY STICK] → **OK**.

6 Spojite USB kabel (isporučen) na USB priključnicu kamkorder.

7 Spojite drugi kraj USB kabela na USB priključnicu računala.

Na LCD zaslonu kamkordera se pojavi [USB CONNECT].

Kad spojite USB kabel prvi puta, računalo će možda trebati neko vrijeme da prepozna kamkorder.

Kopiranje snimaka

Za Windows operativni sustav

Dvaput kliknite na ikonu [Removable Disk] prikazanu u [My Computer]. Otvucite zatim snimku u direktorij na tvrdom disku vašeg računala.

nastavlja se →

Kopiranje fotografija na računalo

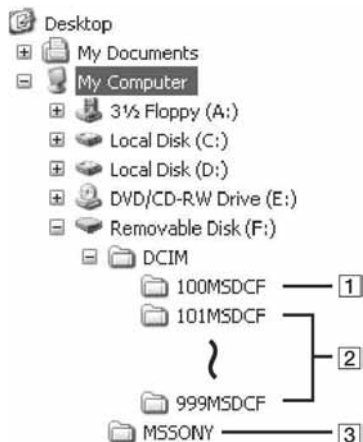

- 1 Direktorij koji sadrži slikovne datoteke snimljene drugim kamkorderima bez funkcije izrade direktorija (samo za reprodukciju).
- 2 Direktorij koji sadrži slikovne datoteke snimljene ovim kamkorderom. Ako nisu načinjeni novi direktoriji, preostaje vam "101MSDCF".
- 3 Direktorij koji sadrži datoteke video zapisa i sl. snimljene drugim kamkorderima bez funkcije izrade direktorija (samo za reprodukciju).

Direktorij	Datoteka	Značenje
100MSDCF (do 999MSDCF)	DSC0□□□□ □.JPG	Fotografija

□□□□ označuje bilo koji broj između 0001 do 9999.

Za Macintosh operativni sustav

Dvaput kliknite na ikonu pogona, zatim odvcite i pustite željenu slikovnu datoteku na tvrdi disk računala.

Odspajanje USB kabela (isporučen)

Za Windows operativni sustav

Ako se na LCD zaslonu pojavi [USB CONNECT], odspojite USB kabel na sljedeći način.

- 1 Kliknite na ikonu [Unplug or eject hardware] u traku zadataka.

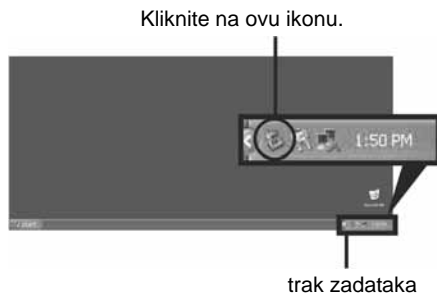

- 2 Kliknite na [Safely remove USB Mass Storage Device-Drive].



- 3 Kliknite na [OK].
- 4 Odspojite USB kabel iz kamkordera i računala.

Ako se na LCD zaslonu ne pojavi [USB CONNECT], izvedite samo korak ④.

- Uklonite USB kabel na odgovarajući način jer se u protivnom datoteke na Memory Sticka Duo neće možda pravilno ažurirati. To također može uzrokovati nepravilnosti u radu Memory Sticka Duo.

Kopiranje video zapisa s kasete na računalo

Za Macintosh operativni sustav

- 1 Zatvorite sve aktivne aplikacije na računalu.
 - 2 Ovducite i pustite ikonu pogona na *desktopu* na ikonu [Trash].
 - 3 Odspojite USB kabel (isporučen) iz kamkordera i računala.
- Ako koristite Mac OS X, isključite računalo prije odspajanja USB kabela i vađenja Memory Sticka Duo.
 - Ne odspajajte USB kabel (isporučen) dok svijetli žaruljica pristupa.
 - Odspojite USB kabel (isporučen) prije isključenja kamkordera.

Preporučeno povezivanje

Za pravilno rukovanje kamkorderom izvedite sljedeća povezivanja.

- Spojite kamkorder na računalo USB kabelom (isporučen). Na računalo u tom trenutku ne smiju biti priključeni drugi uređaji.
- Ako vaše računalo ima USB tipkovnicu i USB miša kao standardnu opremu, ostavite ih spojene te spojite kamkorder na raspoloživu USB priključnicu USB kabelom (isporučen).
- Pravilno funkcioniranje nije zajamčeno ako su na računalo spojene dvije ili više komponenata.
- Pravilno funkcioniranje nije zajamčeno ako USB kabel spojite na USB priključnicu na računalu ili na USB *hub*.
- Spojite kabel na USB priključnicu računala.
- Čak ni u svim preporučenim načinima povezivanja nije zajamčeno pravilno funkcioniranje.

Spojite kamkorder na računalo i.LINK kabelom (opcija). Računalo treba imati i.LINK priključnicu i softver za editiranje koji omogućuje kopiranje HDV signala. Potreban softver ovisi o formatu snimaka i formatu za kopiranje na računalu (HDV ili DV), kao što je prikazano u sljedećoj tablici.

Format za kopiranje na računalo	Snimljeni format	Potreban softver
HDV	HDV	Softver za editiranje koji omogućuje kopiranje HDV signala
DV	HDV	Softver za editiranje koji omogućuje kopiranje DV signala
DV	DV	Softver za editiranje koji omogućuje kopiranje DV signala

- Za detalje o kopiranju snimaka pogledajte upute isporučene sa softverom.
- Za preporučeno povezivanje pogledajte upute isporučene sa softverom za editiranje.
- Neke aplikacije za editiranje možda neće raditi pravilno na vašem računalu.

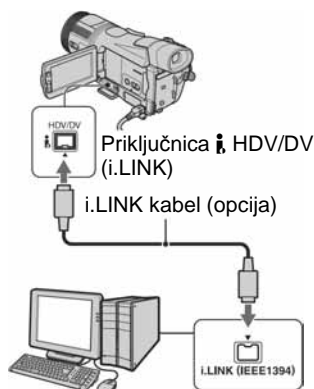



Napomene o priključenju na računalo

- Spojite i.LINK kabel (opcija) najprije na računalo, zatim na kamkorder.

nastavlja se →

Kopiranje video zapisa s kasete na računalo (nastavak)

- Spajanjem obrnutim redoslijedom možete uzrokovati nakupljanje statičkog elektriciteta uslijed kojeg kamkorder neće raditi pravilno.
- Računalo može prekinuti vezu ili možda neće prepoznati signal iz kamkordera u sljedećim situacijama.
 - ukoliko izvedete sljedeće podešavanje za povezivanje kamkordera na računalo koje ne podržava formate video signala prikazane na LCD zaslonu vašeg kamkordera (HDV ili DV);
 - ako promijenite [VCR HDV/DV] i [i.LINK CONV] podešenja u izborniku  (STANDARD SET) kod povezivanja i.LINK kabelom (opcija);
 - ako promijenite [REC FORMAT] podešenje u izborniku  (STANDARD SET) kod povezivanja i.LINK kabelom (opcija) dok je preklopka POWER u položaju CAMERA-TAPE;
 - ako promijenite položaj preklopke POWER kod povezivanja i.LINK kabelom (opcija).
 - Format (HDV ili DV) ulaznog/izlaznog signala prikazan je na LCD zaslonu kamkordera kod povezivanja i.LINK kabelom (opcija).

Pri podešavanju kamkordera

Potrebna podešavanja u izborniku ovise o formatu snimaka i formatu za kopiranje.

Format kopiran na računalo	Podešenje izbornika*1	Snimljeni format
HDV	[VCR HDV/DV] →[HDV] [i.LINK CONV] →[OFF]	HDV
DV	[VCR HDV/DV] →[HDV] [i.LINK CONV] →[ON HDV→ DV]	HDV
DV	[VCR HDV/DV] →[DV] [i.LINK CONV] →[OFF]	DV

*1 Pogledajte str. 54 za [VCR HDV/DV] i str. 57 za [i.LINK CONV].

- Kasete snimljena u DV formatu ne može se kopirati u HDV formatu na računalo.
- Spajanjem kamkordera na Sony VAIO računalo koje podržava "Click to DVD Ver.2.3" putem ili noviji (str. 77), moguće je jednostavno kopirati zapise na DVD. Slika se kopira na DVD u SD (standardna definicija) kvaliteti.

Pri kopiranju video zapisa u HDV formatu s računala na vaš kamkorder

- Podesite [VCR HDV/DV] na [ON HDV→DV] u izborniku  (STANDARD SET) kako biste kopirali kasetu HDV formata u DV format (str. 54, 57).

Pri kopiranju video zapisa u DV formatu s računala na vaš kamkorder

- Podesite [VCR HDV/DV] na [DV] u izborniku  (STANDARD SET) (str. 54).

Snimanje DVD-a (funkcija Direct Access to "Click to DVD")

Spajanjem kamkordera na Sony VAIO osobno računalo* koje podržava "Click to DVD" putem i.LINK kabela (opcija), moguće je jednostavno kopirati zapise na DVD. Slike se automatski kopiraju i snimaju na DVD.

Sljedeći postupci opisuju snimanje s kasete na DVD. Detalje o kompatibilnim modelima računala, odgovarajućoj konfiguraciji, "Click to DVD" softveru i nadogradnji na "Click to DVD Ver.2.3" potražite na sljedećim internetskim stranicama:

–Europa

<http://www.vaio-link.com/>

* Potrebno Vam je Sony VAIO računalo koje ima DVD uređaj za snimanje na DVD i "Click to DVD Ver.2.3" (Sonyjev originalni softver) ili noviji.

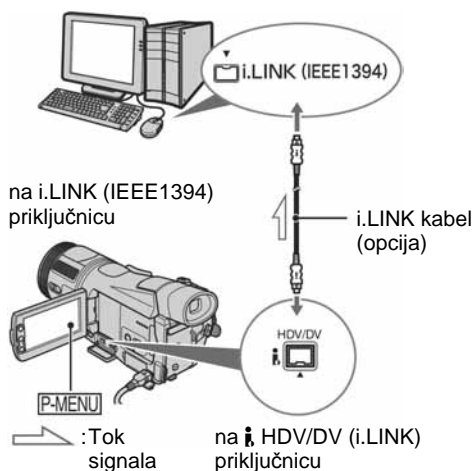

- Kod kopiranja na DVD, snimke u HDV formatu se konvertiraju u SD (standardna definicija) kvalitetu. (Ne kopiraju se u HD (visoka definicija) kvaliteti.)
- Za ovaj postupak ne može se koristiti USB kabel (isporučen), već samo i.LINK kabel (opcija).

Prva uporaba funkcije Direct Access to "Click to DVD"

Izravni pristup funkciji Direct Access to "Click to DVD" omogućuje jednostavno snimanje DVD-a ako je kamkorder spojen na računalo. Prije toga slijedite donje korake za pokretanje "Click To DVD Automatic Mode Launcher."

- ① Uključite računalo.
- ② Kliknite Start i odaberite [All Programs].
- ③ S popisa prikazanih programa odaberite [Click to DVD] i kliknite [Click to DVD Automatic Mode Launcher].
Pokreće se [Click to DVD Automatic Mode Launcher].

- Nakon prvog pokretanja [Click to DVD Automatic Mode Launcher], on se pokreće svaki sljedeći put kad uključite računalo.
- [Click to DVD Automatic Mode Launcher] se može podesiti za svakog korisnika Windows XP sustava.

nastavlja se ➔

Snimanje DVD-a (funkcija Direct Access to "Click to DVD") (nastavak)

1 Uključite računalo.

Zatvorite sve programe koji koristite i.LINK.

2 Pripremite izvor napajanja za kamkorder.

Kao izvor napajanja koristite isporučeni AC adapter, budući da snimanje DVD-a traje nekoliko sati.

3 Pomaknite preklopku POWER prema dolje za uključenje žaruljice PLAY/EDIT.

4 Dodirnite **P.MENU** → **[MENU]** → (STANDARD SET) → **[i.LINK CONV]** → **[ON HDV → DV]** → **[OK]**.

5 Stavite snimljenu kasetu u kamkorder.

6 Povežite kamkorder i računalo i.LINK kablom (opcija) (str. 77).

- Kad povezujete kamkorder i računalo, obratite pozornost na pravilno umetanje priključaka. Ako silom utaknete priključak, on se može oštetiti i tako prouzročiti kvarove kamkordera.

7 Dodirnite **P.MENU** → **[MENU]** → (EDIT/PLAY) → **[BURN DVD]** → **[OK]**.

Pokreće se "Click to DVD" i na zaslonu računala se pojave upute.

8 Stavite DVD za snimanje u računalo.

9 Dodirnite **[EXEC]** na zaslonu kamkordera.

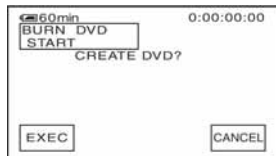

Status računala vidljiv je na LCD zaslonu kamkordera.

CAPTURING: Slika s kasete kopira se na računalo.

CONVERTING: Slika se pretvara u MPEG2 format.

WRITING: Slika se snima na DVD.

- Koristite li DVD-RW/+RW na kojem već ima snimljenih podataka, na LCD zaslonu kamkordera se pojavi poruka [This is a recorded disc. Delete and overwrite?]. Kada dodirnete **[EXEC]**, postojeći podaci se brišu i snimaju se novi.

10 Po završetku snimanja DVD-a dodirnite **[NO]**.

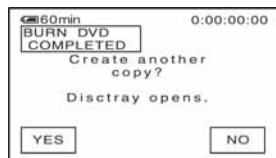

Uložnica diska automatski izlazi.

Za snimanje drugog DVD-a istog sadržaja, dodirnite **[YES]**. Uložnica diska izlazi. Stavite novi DVD za snimanje. Zatim ponovite korake 9 i 10.

Za prekid postupka

Dodirnite [CANCEL] na LCD zaslonu kamkordera.

- Nije moguće zaustaviti postupak nakon što se na LCD zaslonu kamkordera pojavi poruka [Finalizing DVD].
- Nemojte odspojiti i.LINK kabel ili postaviti preklopku POWER u drugi položaj dok se slika ne kopira u cijelosti.
- Kad se na zaslonu prikaže [CONVERTING] ili [WRITING], završeno je snimanje slika. Čak i kad odspojite i.LINK kabel (opcija) ili isključite kamkorder, nastavit će se snimanje DVD-a.
- Kopiranje se prekida u bilo kojem od sljedećih slučajeva. Na DVD se snimaju podaci do trenutka u kojem je postupak prekinut. Detalje potražite u *help* datotekama "Click to DVD Automatic Mode Launcher".
 - Ako je na kaseti praznina od 10 sekundi ili više.
 - Ako podaci na kaseti sadrže datum raniji od datuma snimanja kasnijih slika.
 - Ako su na istoj kaseti slike normalne veličine i slike širokog ("wide") formata.
- Nije moguće pokrenuti nijednu funkciju na kamkorderu u sljedećim slučajevima:
 - Tijekom reprodukcije kasete
 - Tijekom snimanja na Memory Stick Duo
 - Kad pokrenete "Click to DVD" s računala.

U slučaju problema

Ako u radu s kamkorderom naiđete na bilo kakav problem, pomoću sljedeće tablice provjerite mogući kvar. Ako problem ustraje, isključite kamkorder iz napajanja i obratite se ovlaštenom Sonyjevom servisu.

Općenito

Kamkorder se ne uključuje.

- Akumulatorska baterija je prazna, slaba ili nije stavljena na kamkorder.
- Stavite napunjenu akumulatorsku bateriju na kamkorder (str. 11).
- Koristite AC adapter za spajanje na zidnu utičnicu (str. 11).

Kamkorder ne radi čak i kad je uključen.

- Odspojite AC adapter iz zidne utičnice ili odvojite akumulatorsku bateriju i zatim spojite ponovo nakon jedne minute. Ako funkcije i dalje ne rade, šiljatom predmetom pritisnite tipku RESET (str. 27). (Pritisnete li tipku RESET, sva podešenja, zajedno s točnim vremenom (osim opcija izbornika Personal) se vraćaju na početne vrijednosti.)

[DEMO MODE] se ne pokreće.

- Izvadite kasetu i Memory Stick Duo iz kamkordera (str. 19, 20).

Kamkorder se zagrijava.

- Kamkorder je uključen duže vrijeme i zagrijavanje je uobičajena pojava.

Baterije/izvori napajanja

Napajanje se iznenada isključuje.

- Kad prođe otprilike 5 minuta, a Vi ne dodirnete nijednu tipku kamkordera, on se automatski isključuje (A.SHUT OFF). Promijenite postavku [A.SHUT OFF] (str. 59) ili ponovno uključite napajanje (str. 14) ili koristite AC adapter.
- Napunite bateriju (str. 11).

Žaruljica CHG (punjenje) ne svijetli tijekom punjenja baterije.

- Preklopku POWER postavite na OFF (CHG) (str. 11).
- Ispravno uložite bateriju u kamkorder (str. 11).
- Nema napajanja iz zidne utičnice (str. 11).
- Punjenje je dovršeno (str. 11).

Žaruljica CHG (punjenje) trepće tijekom punjenja baterije.

- Pravilno stavite bateriju na kamkorder (str. 11). Ako to ne rješava problem, odspojite AC adapter iz utičnice i obratite se Sonyjevom prodavatelju. Baterija je možda oštećena.

Često dolazi do prekida napajanja iako indikator kapaciteta baterije pokazuje da je dovoljno napunjena.

- Došlo je do problema u prikazu indikatora kapaciteta ili baterija nije dovoljno napunjena. Potpuno je napunite kako bi se promijenio prikaz indikatora (str. 11).

Indikator preostalog kapaciteta baterije nije točan.

- Temperatura okoliša je preniska ili previsoka ili baterija nije dovoljno napunjena. To nije kvar.
- Ponovo napunite bateriju dokraja. Ako to ne rješava problem, zamijenite bateriju novom jer je možda oštećena (str. 11, 104).
- Prikazani kapacitet možda nije točan ovisno o mjestu uporabe. Kad otvorite ili zatvorite LCD zaslon, potrebna je otprilike jedna minuta za točan prikaz kapaciteta baterije.

Baterija se brzo prazni.

- Temperatura okoliša je preniska ili previsoka ili baterija nije dovoljno napunjena. To nije kvar.
- Ponovo napunite bateriju dokraja. Ako to ne rješava problem, zamijenite bateriju novom jer je možda oštećena (str. 11, 104).

Problemi u radu kad je kamkorder spojen na AC adapter.

- Isključite kamkorder i odspojite AC adapter iz zidne utičnice, te ga zatim ponovo spojite.

LCD zaslon/trražilo

Na zaslonu ili tražilu je vidljiva nepoznata slika.

- Kamkorder je u [DEMO MODE] načinu rada (str. 52). Dodirnite LCD zaslon ili stavite kasetu ili Memory Stick Duo za isključenje [DEMO MODE].

Na zaslonu je vidljiv nepoznati indikator.

Pogledajte tablicu s indikatorima (str. 95).

Slika ostaje na LCD zaslonu.

- To se događa ako odspojite AC adapter ili izvadite bateriju bez prethodnog isključenja kamkordera, no u tom slučaju je to uobičajena pojava.

Na zaslonu osjetljivom na dodir se ne pojavljuju tipke.

- Lagano dodirnite LCD zaslon.
- Pritisnite DISPLAY/BATT INFO na kamkorderu (ili DISPLAY na daljinskom upravljaču) (str. 17).

nastavlja se →

U slučaju problema (nastavak)

Tipke na zaslonu osjetljivom na dodir ne rade ispravno ili uopće ne rade.

- Podesite zaslon ([CALIBRATION]) (str. 108).

Slika u tražilu je nejasna.

- Izoštrite sliku u tražilu pomoću polugice za podešavanje leće (str. 16).

Slika u tražilu je nestala.

- Zatvorite LCD zaslon. Slika se ne vidi u tražilu kad je LCD zaslon otvoren (str. 16).

Kasete

Kaseta se ne može izbaciti iz pretinca.

- Provjerite da li je izvor napajanja (baterija ili AC adapter) ispravno spojen (str. 11).
- Odvojite i zatim ponovo stavite bateriju na kamkorder (str. 12).
- Stavite napunjenu akumulatorsku bateriju na kamkorder (str. 11).

Kaseta se ne izbacuje čak i kad je pokrov pretinca otvoren.

- Unutar kamkordera se kondenzirala vlaga (str. 107).

Kad koristite kasetu s memorijom, nije vidljiv indikator kasetne memorije.

- Kamkorder ne podržava kasetnu memoriju te se, s skladu s time, ne pojavljuje indikator.

Ne vidi se indikator preostale kasete.

- Podesite opciju [ REMAINING] na [ON] za trajni prikaz indikatora preostale kasete (str. 58).

Slika s kasete je prikazana sa smetnjama kod premotavanja.

- Kad koristite AC adapter, brzina premotavanja prema naprijed/natrag je veća u odnosu na brzinu kod baterijskog napajanja te su stoga prisutne smetnje.

Memory Stick Duo

Memory Stick Duo ne radi.

- Pomaknite preklopku POWER prema dolje za uključenje žaruljice CAMERA-MEMORY ili PLAY/EDIT (str. 14).
- Stavite Memory Stick Duo u kamkorder (str. 20).
- Ako koristite Memory Stick Duo formatiran na računalo, formatirajte ga na kamkorderu (str. 49).

Slike se ne mogu brisati.

- Pomaknite zaštitni graničnik u položaj za snimanje (str. 102).
- Isključite zaštitu slike (str. 68).
- Moguće je obrisati najviše 100 slika odjednom.

Nije moguće obrisati sve slike odjednom.

- Pomaknite zaštitni graničnik u položaj za snimanje (str. 102).
- Obrišite zaštitu na slikama (str. 68).

Formatiranje Memory Sticka Duo nije moguće.

- Pomaknite zaštitni graničnik u položaj za snimanje (str. 102).

Ne možete primijeniti zaštitu slike.

- Pomaknite zaštitni graničnik u položaj za snimanje (str. 102).
- Ponovite postupak u indeksnom izborniku (str. 68).

Ne možete označiti slike za ispis.

- Pomaknite zaštitni graničnik u položaj za snimanje (str. 102).
- Ponovite postupak u indeksnom izborniku (str. 68).
- Maksimalan broj slika koje možete označiti za ispis je 999.

Naziv datoteke nije ispravno prikazan.

- Ukoliko struktura mape ne podliježe univerzalnom standardu, prikazan je samo naziv datoteke.
- Datoteka je oštećena.
- Kamkorder ne podržava format datoteke (str. 102).

Trepće naziv datoteke.

- Datoteka je oštećena.
- Kamkorder ne podržava format datoteke (str. 102).

Snimanje

Također pogledajte "Podešavanje slike tijekom snimanja" (str. 85) i "Memory Stick Duo" (str. 82).

Vrpca se ne pokreće kad pritisnete REC START/STOP.

- Pomaknite preklopku POWER prema dolje za uključenje žaruljice CAMERA-TAPE (str. 22).
- Kasetna je došla dokraja. Premotajte je ili stavite novu.

nastavlja se →

U slučaju problema (nastavak)

- Postavite zaštitni graničnik u položaj REC ili stavite novu kasetu (str. 100).
- Vrpca je zapela za glavu (kondenzacija vlage). Izvadite kasetu i ostavite kamkorder najmanje jedan sat i zatim ponovo stavite kasetu (str. 107).

Zumiranje ne radi.

- Zumiranje ne možete izvoditi kod primjene funkcije [SHOT TRANS].

Ne možete snimati na Memory Stick Duo.

- Pomaknite zaštitni graničnik u položaj za snimanje (str. 102).
- Kapacitet Memory Sticka je već popunjen. Obrišite nepotrebne slike (str. 67).
- Formatirajte Memory Stick Duo u kamkorderu ili koristite drugi Memory Stick Duo (str. 49).
- S ovim uređajem ne možete snimati video zapise na Memory Stick Duo.
- Kad je preklopka POWER podešena na CAMERA-TAPE, ne možete snimati fotografije na Memory Stick Duo sa sljedećim podešenjima:
 - [PICT. EFFECT]
 - [D. EFFECT]
 - [COLOR SLOW S]
 - [SUPER NS]
 - Kad je opcija [SHUTTR SPEED] podešena na manje od 1/25.
 - Kod primjene funkcije [FADER]
 - [COLOR BAR]

Kut snimanja se razlikuje ovisno o položaju preklopke POWER.

- Kad je preklopka POWER podešena na CAMERA-MEMORY, kut snimanja je širi u odnosu na postavku CAMERA-TAPE.

Ne možete koristiti funkciju snimanja u intervalima od posljednjeg prizora do sljedećeg

- Obratite pažnju na sljedeće:
 - Izvedite postupak END SEARCH (str. 31).
 - Nemojte vaditi kasetu. (Slika će se snimati bez prestanka i pauza čak i kad isključite napajanje.)
 - Na istu vrpcu nemojte snimati slike u HDV i DV formatu.
 - Na istu vrpcu nemojte snimati slike u SP i LP načinu. DV
 - U LP načinu izbjegavajte prekid, a zatim snimanje video zapisa. DV

Ne čuje se zvuk zatvarača kad snimate fotografiju.

- Podesite opciju [BEEP] na [ON] (str. 58).

Ugrađena bljeskalica ne radi.

- Vanjsku bljeskalicu ne možete koristiti sa sljedećim funkcijama:
 - [BURST]
 - Kad je preklopka POWER podešena na CAMERA-TAPE.
 - Kad je pričvršćen dodatno nabavljivi mikrofon (ECM-HST1 ili ECM-HQP1).

- Čak i kad je odabrana automatska bljeskalica ili  (automatsko smanjenje efekta crvenih očiju), ne možete koristiti ugrađenu bljeskalicu s funkcijama:
 - [SPOTLIGHT], [SUNSET&MOON] i [LANDSCAPE] za [PROGRAM AE]
 - [SPOT METER]

Vanjska bljeskalica (opcija) ne radi.

- Nije uključeno napajanje bljeskalice ili bljeskalica nije pravilno pričvršćena.
- Vanjska bljeskalica (opcija) ne radi kad je preklopka POWER podešena na CAMERA-TAPE.

Funkcija [END SEARCH] ne radi.

- Kasete s memorijom je izbačena nakon snimanja (str. 31).
- Kasete je prazna.

Funkcija [END SEARCH] ne radi ispravno.

- Na početku ili u sredini kasete ima praznih dijelova. To je u tom slučaju uobičajena pojava.

Podešavanje slike tijekom snimanja

Također pogledajte "Izbornik" (str. 89).

Nije moguće ručno podesiti ekspoziciju.

- Ekspoziciju ne možete podesiti ručno sa sljedećim funkcijama i podešenjima:
 - NightShot
 - [COLOR SLOW S]
 - [CINEMA EFECT] za [D. EFFECT]
 - [COLOR BAR]
 - Kad je preklopka AUTO LOCK podešena na ON (str. 25).
- Ako podesite [PROGRAM AE], ekspozicija se poništi.

Tipka TELE MACRO ne radi.

- Funkciju TELE MACRO ne možete koristiti sa sljedećim funkcijama i podešenjima:
 - [PROGRAM AE]
 - Pri snimanju video zapisa na kasetu.

Automatsko izoštravanje ne radi.

- Podesite preklopku FOCUS/ZOOM na [AUTO] kako biste omogućili automatsko izoštravanje (str. 25).
- Uvjeti snimanja nisu pogodni za automatsko izoštravanje. Izoštrite sliku ručno (str. 25).

nastavlja se →

U slučaju problema (nastavak)

Izoštavanje ne radi.

- Izoštavanje ne možete izvoditi kod primjene funkcije [SHOT TRANS].
-

Funkcija [STEADYSHOT] ne radi.

- Podesite opciju [STEADYSHOT] na [ON] (str. 46).
 - [STEADYSHOT] ne radi kod primjene funkcije [SHOT TRANS] (str. 52).
-

Ne radi funkcija pozadinskog osvjetljenja.

- Funkcija BACK LIGHT se poništava kad odaberete [SPOT METER] (str. 42).
 - Funkciju BACK LIGHT ne možete koristiti kad se ekspozicija ne podešava automatski.
-

Funkcija [DIGITAL ZOOM] ne radi.

- Funkcija [DIGITAL ZOOM] ne radi sa sljedećim funkcijama i podešenjima:
 - TELE MACRO
 - Kad je podešenje pohranjeno u [SHOT TRANS].
-

Na LCD zaslonu se pojavljuju male bijele, crvene, plave ili zelene točkice.

- Aktivirane su funkcije [SUPER NS] ili [COLOR SLOW S]. To nije neispravnost.
-

Objekti koji prelaze preko okvira izgledaju izobličeno.

- Posrijedi je tzv. efekt žarišne plohe i to ne predstavlja nepravilnost. Zbog načina na koji osjetilo slike (CMOS senzor) očitava signale slike, objekti koji brzo prelaze preko okvira mogu se doimati izobličanima, ovisno o uvjetima snimanja.
-

Slika je snimljena u pogrešnoj boji.

- Isključite funkciju NightShot (str. 24).
-

Slika je previše tamna i objekt se ne pojavljuje na LCD zaslonu.

- Osvjetljenje LCD zaslona je isključeno. Pritisnite i zadržite DISPLAY/BATT INFO na nekoliko sekundi za uključenje pozadinskog osvjetljenja (str. 16).
-

Slika je previše svijetla, zamjetne su vodoravne tamne pruge ili dolazi do promjene boja.

- To se događa kod snimanja pod rasvjetom fluorescentnih, natrijevih ili živinih svjetiljaka, i normalna je pojava. U tom slučaju isključite funkciju [PROGRAM AE] (str. 42) kako bi ublažili simptom.

Kod snimanja TV ili računalnog zaslona pojavljuju se okomite pruge.

- Podesite opciju [STEADYSHOT] na [OFF] (str. 46).

Na zaslonu se pojavljuju male bijele mrlje.

- Mrlje se pojavljuju pri manjim brzinama zatvarača. To je normalno.

Slika je previše svijetla i objekt se ne pojavljuje na LCD zaslonu.

- Isključite funkciju BACK LIGHT (str. 25).

Reprodukcija

Koristite li Memory Stick Duo, također pogledajte poglavlje o Memory Sticku Duo (str. 82).

Reprodukcija nije moguća.

- Preklopku POWER pomaknite prema dolje za uključenje žaruljice PLAY/EDIT.
- Premotajte kasetu (str. 23).

Nije moguća reprodukcija unatrag.

- Reprodukcija unatrag nije moguća za kasete snimljene u HDV formatu.

Slike pohranjene na Memory Stick Duo se ne reproduciraju u stvarnoj veličini ili formatu.

- Slike snimljene na drugim uređajima možda se neće pojaviti u stvarnoj veličini. To nije kvar.

Nije moguća reprodukcija slikovnih podataka pohranjenih na Memory Stick Duo

- Ne možete reproducirati video zapise snimljene drugim kamkorderom na Memory Stick Duo.
- Slikovni podaci se ne mogu reproducirati ako ste promijenili zapise ili mape ili ako ste editirali podatke na računalu. (U tom slučaju trepće naziv zapisa.) Ne radi se o kvaru (str. 103).
- Možda se neće moći reproducirati slike snimljene na drugim uređajima. To nije kvar (str. 103.)

Na slici se pojavljuju vodoravne pruge ili slika pri reprodukciji nije jasna ili se ne pojavljuje.

- Očistite glavu kasetom za čišćenje (opcija) (str. 107).

Ne možete čuti zvuk snimljen funkcijom 4CH MIC REC na drugom kamkorderu. DV

- Podesite  AUDIO MIX] (str. 55).

nastavlja se →

U slučaju problema (nastavak)

Sitni uzorci titraju, a dijagonalne linije izgledaju nazubljene.

- Podesite [SHARPNESS] na  (mekše) (str. 43).

Pri reprodukciji se ne čuje zvuk ili je utišan.

- Podesite opciju [MULTI-SOUND] na [STEREO] (str. 55).
- Pojačajte glasnoću (str. 23).
- Podesite  [AUDIO MIX] sa [ST2] (dodatni zvuk) strane dok se zvuk ne začuje kako treba (str. 55).
- Kad koristite S-VIDEO priključak ili komponentni video kabel (isporučen), provjerite je li također spojen crveni i bijeli priključak A/V kabela (str. 34).

Slika ili zvuk se prekida.

- Kasete je snimljena i u HDV i u DV formatu. To nije kvar.

Zvuk je isprekidan.

- Očistite glavu kasetom za čišćenje (opcija) (str. 107).

Na zaslonu je vidljiva oznaka "---".

- Kasete koju reproducirate snimljena je bez podešenog datuma i vremena.
- Reproducira se prazan dio vrpce.
- Podaci na dijelu vrpce koji su ogrebeni ili imaju smetnje ne mogu se reproducirati.

Zamjetne su smetnje u slici i na zaslonu je vidljiv indikator **NTSC** ili **60i**.

- Kasete je snimljena u sustavu različitim od sustava kamkordera (PAL) i u tom slučaju je to uobičajena pojava (str. 99).

Pretraživanje podataka ne radi ispravno.

- Ukoliko snimate dnevno manje od dvije minute, kamkorder možda neće točno naći mjesto na kojem se mijenja datum snimanja.
- Na početku ili sredini kasete je možda prazan dio. To nije kvar.

Slika se ne vidi na zaslonu tijekom uporabe funkcije END SEARCH ili Rec Review.

- Snimali ste na kasetu u HDV i DV formatima. To je tom slučaju uobičajena pojava.



Ne možete vidjeti sliku na TV prijemu spojenom i LINK kabelom (opcija).

- Ne možete vidjeti sliku u HD (visoka definicija) kvaliteti na TV prijemu koji nije kompatibilan s HDV1080i standardom (str. 34). Pogledajte upute isporučene s TV prijemu.

Slika se ne vidi i zvuk se ne čuje na TV prijemniku spojenom komponentnim video kablom (isporučen).

- Podesite opciju [COMPONENT] u izborniku  (STANDARD SET) u skladu sa spojenim uređajem (str. 57).
- Kad koristite komponentni video kabl (isporučen), provjerite je li spojen crveni i bijeli priključak A/V kabela (str. 34).

Slika na 4:3 TV prijemniku izgleda izobličeno.

- To se događa kad na 4:3 TV prijemniku gledate zapise snimljene u 16:9 formatu. Za reprodukciju slike, podesite [TV TYPE] u izborniku  (STANDARD SET) (str. 57) i reproducirajte snimku.
- Prije snimanja, odaberite [DV SET] u izborniku  (STANDARD SET) i podesite [ WIDE SELECT] na [4:3] (str. 55).

Na LCD zaslonu se pojavio indikator 4ch-12b.

- To se događa kad reproducirate kasetu snimljenu na drugoj opremi pomoću 4-kanalnog mikrofona (4CH MIC REC). Ovaj kamkorder nije usklađen sa standardom 4-kanalnog mikrofona.

Daljinski upravljač

Isporučeni daljinski upravljač ne radi.

- Opciju [REMOTE CTRL] na [ON] (str. 58).
- Uklonite prepreke između daljinskog upravljača i senzora.
- Senzor ne usmjeravajte prema izvorima jake svjetlosti, primjerice izravnoj sunčevoj svjetlosti ili osvjetljenju u prostoriji, jer daljinski upravljač možda neće raditi ispravno.
- Uložite novu bateriju. Umetnite bateriju u pretinac pazeći na ispravan položaj polariteta +/- (str. 109).
- Uklonite konverzijsku leću (opcija) jer može blokirati senzor.

Ostali problemi u radu videorekordera kod uporabe daljinskog upravljača.

- Za videorekorder odaberite način upravljanja koji nije VTR2 ili prekrijte senzor videorekordera crnim papirom.

Izbornik

Zasjenjene su opcije iz izbornika.

- Ne možete odabrati zasjenjene opcije u trenutnim uvjetima snimanja/reprodukcije.

Ne možete koristiti [PROGRAM AE].

- Ne možete koristiti [PROGRAM AE] zajedno s:
 - NightShot
 - [COLOR BAR]

nastavlja se →

U slučaju problema (nastavak)

- [OLD MOVIE] ili [CINEMA EFECT] za [D. EFFECT]
- TELE MACRO
- [COLOR SLOW S]
- Kad je preklopka AUTO LOCK podešena na ON (str. 25)

Ne možete koristiti [SPOT METER].

- Ne možete koristiti [SPOT METER] zajedno s:
 - NightShot
 - [COLOR BAR]
 - [CINEMA EFECT] za [D. EFFECT]
 - [COLOR SLOW S]
 - Kad je preklopka AUTO LOCK podešena na ON (str. 25)
- Ako podesite [PROGRAM AE], [SPOT METER] se automatski podešava na [AUTO].

Ne možete koristiti [WHITE BAL.].

- Ne možete koristiti [WHITE BAL.] zajedno s:
 - NightShot
 - [COLOR BAR]
 - Kad je preklopka AUTO LOCK podešena na ON (str. 25)

Ne možete podesiti [SHARPNESS].

- Ne možete podesiti [SHARPNESS] zajedno s:
 - [COLOR BAR]
 - [CINEMA EFECT] za [D. EFFECT]

[SHUTTR SPEED] nije moguće podesiti ručno.

- Ne možete podesiti [SHUTTR SPEED] zajedno s:
 - NightShot
 - [PROGRAM AE]
 - [COLOR BAR]
 - [COLOR SLOW S]
 - [OLD MOVIE] ili [CINEMA EFECT] za [D. EFFECT]
 - [SPOT METER]
 - Kad ekspozicija nije podešena automatski.
 - Kad je preklopka POWER podešena na CAMERA-MEMORY.
 - Kad je preklopka AUTO LOCK podešena na ON (str. 25)
- Ako podesite [PROGRAM AE], [SHUTTR SPEED] se automatski podešava na [AUTO].

Nije moguće koristiti [AE SHIFT].

- Ne možete koristiti [AE SHIFT] zajedno s:
 - [COLOR BAR]
 - [CINEMA EFECT] za [D. EFFECT]
 - Kad ekspozicija nije podešena automatski.

Ne možete koristiti [SPOT FOCUS].

- Ne možete koristiti [SPOT FOCUS] zajedno s:
 - [PROGRAM AE]
 - [COLOR BAR]
 - Kad je prekloпка FOCUS/ZOOM podešena na AUTO.

[COLOR SLOW S] ne radi ispravno.

- Ne možete koristiti [COLOR SLOW S] zajedno s:
 - [FADER]
 - [D. EFFECT]
 - [PROGRAM AE]
 - [SHUTTR SPEED]
 - [COLOR BAR]
 - NightShot
 - [SPOT METER]
 - Kad ekspozicija nije podešena automatski.

Nije prikazan [HISTOGRAM].

- [HISTOGRAM] se ne vidi u sljedećim slučajevima:
 - Kad koristite prošireno izoštravanje.
 - Kad su prikazani datum i vrijeme
- U sljedećim slučajevima se pojavi indikator \emptyset i [HISTOGRAM] se ne vidi.
 - Kad koristite [DIGITAL ZOOM]
 - Kad koristite [D.EFFECT]
 - Kad koristite [COLOR BAR]

Ne možete koristiti [FADER].

- Ne možete koristiti [FADER] zajedno s:
 - [SELF-TIMER]
 - [COLOR SLOW S]
 - [D. EFFECT]
 - [COLOR BAR]
 - [SUPER NS]

Ne možete koristiti [D. EFFECT].

- Ne možete koristiti [D. EFFECT] zajedno s:
 - [COLOR SLOW S]
 - [FADER]
 - Kad je opcija [SHUTTR SPEED] podešena na manje od 1/25.
 - [COLOR BAR]
 - [SUPER NS]
- Ne možete koristiti [OLD MOVIE] zajedno s:
 - [PICT. EFFECT]
 - Kad je opcija [SHUTTR SPEED] podešena na [MANUAL].
 - [PROGRAM AE]
 - Kad je opcija  WIDE SELECT za [DV SET] podešena na [4:3].

nastavlja se →

U slučaju problema (nastavak)

- Ne možete koristiti [CINEMA EFECT] zajedno s:
 - Kad ekspozicija nije podešena automatski.
 - Kad opcija [AE SHIFT] nije podešena na 0.
 - [PICT. EFECT]
 - Kad je opcija [ WIDE SELECT] za [DV SET] podešena na [4:3].
 - [PROGRAM AE]
 - [SPOT METER]
 - Kad je opcija [SHUTTR SPEED] podešena na [MANUAL].

Ne možete koristiti [PICT. EFECT].

- Ne možete koristiti [PICT. EFECT] zajedno s:
 - [COLOR BAR]
 - [OLD MOVIE] ili [CINEMA EFECT] za [D. EFECT]
- [PICT. EFECT] nije moguće podesiti na [SKINTONE] dok koristite funkciju BACK LIGHT.

Ne možete koristiti [SHOT TRANS].

- Ne možete koristiti [SHOT TRANS] zajedno s:
 - NightShot
 - [COLOR BAR]

Naknadno snimanje zvuka/snimanje na druge uređaje/editiranje

Slike sa spojenih uređaja ne vide se na LCD zaslonu ili u tražilu.

- Podesite opciju [DISP OUTPUT] na [LCD PANEL] (str. 58).
- Nije moguć prijenos signala na kamkorder ako pritisnete DISPLAY/BATT INFO dok je [DISP OUTPUT] podešen na [V-OUT/PANEL] (str. 58).

Slike sa spojenih uređaja se ne mogu uvećati.

- Ne možete uvećati slike s uređaja spojenih na kamkorder (str. 26).

Vremenski kôd i ostale informacije se pojavljuju na zaslonu spojenog uređaja.

- Podesite [DISP OUTPUT] na [LCD PANEL] dok je spojen A/V kabel (str. 58).

Ne možete ispravno naknadno snimiti zvuk pomoću A/V priključnog kabela.

- Nije moguć ulaz vanjskog signala s uređaja spojenog pomoću A/V kabela.
- A/V spojni kabel nije ispravno priključen. Provjerite da li je spojen u ispravnu utičnicu, npr. na ulaznu priključnicu drugog uređaja za snimanje slike s vašeg kamkordera.

Kod spajanja i.LINK kabelom (opcija), na zaslonu se ne pojavljuje slika tijekom presnimavanja.

- Podesite [VCR HDV/DV] u izborniku  (STANDARD SET) prema zahtjevima priključenog uređaja (str. 54).

Nije moguće naknadno snimanje zvuka na snimljenu kasetu.

- Na ovom uređaju nije moguće naknadno snimanje zvuka na snimljenu kasetu.

Naknadno snimljeni zvuk na kasetu se ne čuje.

- Podesite [ AUDIO MIX] sa [ST1] (izvorni zvuk) strane dok se zvuk ne čuje kako treba (str. 55).

Fotografije se ne mogu snimati s kasete na Memory Stick Duo.

- Snimanje nije moguće ili snimljena slika može biti izobličena ako je kasetu učestalo korištena za snimanje.

Nije moguć prijenos slika.

- Nije moguć prijenos slika dok je opcija [DISP OUTPUT] podešena na [V-OUT/PANEL] (str. 58).
- Nije moguć prijenos slika ako pritisnete tipku DISPLAY/BATT INFO.

Spajanje na računalo

Računalo ne prepoznaje kamkorder.

- Odspojite kabel iz računala i kamkordera i zatim ga ponovo čvrsto spojite.
- Odspojite sve USB uređaje s računala osim tipkovnice, miša i kamkordera s priključnice  (USB) na računalo.
- Odspojite kabel s računala i kamkordera, restartajte računalo i ponovo pravilno spojite.

Na računalu se ne vide slike koje snima kamkorder.

- Odspojite kabel s računala, uključite kamkorder i zatim ga ponovo spojite.

Na računalu se ne vide video snimke s kasete.

- Odspojite kabel s računala, uključite kamkorder i zatim ga ponovo spojite.
- Spojite i.LINK kabel (opcija) jer snimke ne možete kopirati USB kabelom (isporučen).

Nije moguće gledati slike snimljene na Memory Stick Duo na računalu.

- Čvrsto i ispravno utaknite Memory Stick Duo.
- Nije moguće koristiti i.LINK kabel (opcija). Povežite kamkorder i računalo USB kabelom (isporučen).

U slučaju problema (nastavak)

- Računalo ne prepoznaje Memory Stick tijekom reprodukcije kasete ili obrade slike. Prije povezivanja kamkordera i računala dovršite funkcije na kamkorderu.
- Pomaknite preklopku POWER prema dolje za uključenje žaruljice PLAY/EDIT i podesite [USB SELECT] na [MEMORY STICK].

Ikona Memory Sticka Duo ([Removable Disk] se ne vidi na računalnom zaslonu.)

- Pomaknite preklopku POWER prema dolje za uključenje žaruljice PLAY/EDIT i podesite [USB SELECT] na [MEMORY STICK].
- Stavite Memory Stick u kamkorder.
- Odspojite sve USB uređaje s računala osim tipkovnice, miša i kamkordera s priključnice Ψ (USB) na računalu.
- Računalo ne prepoznaje Memory Stick Duo tijekom reprodukcije kasete ili obrade slike. Prije povezivanja kamkordera i računala dovršite funkcije na kamkorderu.

Nije moguće kopirati slike na Windows računalo.

- Slike snimljene na Memory Stick možete pogledati i na sljedeći način.
 - 1 Dva puta kliknite na [My Computer].
 - 2 Dva puta kliknite ikonu novog *drivea* [Removable Disk]. Možda će proteći neko vrijeme dok računalo ne prepozna novi drive.
 - 3 Dva puta kliknite datoteku željene slike.

Datoteka kopirana s računala nije kopirana na Memory Stick Duo.

- USB kabel (isporučen) nije pravilno uklonjen. Spojite kamkorder na računalo i prenesite podatke (str. 72).

Indikatori i poruke upozorenja

Dijagnostički pokazivač/indikatori upozorenja

Ako se na zaslonu ili u tražilu pojave indikatori, provjerite sljedeću tablicu. Neke probleme možete sami riješiti. Ako ne uspijete, obratite se prodavatelju ili ovlaštenom Sonyjevom servisu.

C: (ili E:) □□:□□ (dijagnostički pokazivač)

C:04:□□

- Koristili ste akumulatorsku bateriju koja nije "InfoLITHIUM". Koristite "InfoLITHIUM" bateriju (str. 104).
- Čvrsto spojite DC utikač AC adaptera na DC IN priključnicu vašeg kamkordera (str. 11).

C:21:□□

- Došlo je do kondenzacije vlage. Izvadite kasetu i ostavite kamkorder bar jedan sat te ponovno uložite kasetu (str. 107).

C:22:□□

- Očistite glavu pomoću kasete za čišćenje (nije isporučena) (str. 107).

C:31:□□/C:32:□□

- Kvar koji se može popraviti, a nije gore spomenut. Izvadite i ponovo stavite kasetu i tada rukujte kamkorderom. Nemojte izvoditi ovaj postupak ako se počne kondenzirati vlaga (str. 107).
- Odspojite izvor napajanja. Nakon ponovnog uključjenja rukujte kamkorderom.
- Zamijenite kasetu. Pritisnite tiskvu RESET (str. 27) i ponovo rukujte kamkorderom.

E:61:□□/E:62:□□/E:91:□□

- Obratite se Sonyjevom ovlaštenom servisu i navedite svih pet znakova koda koji počinje slovom "E".

101-0001 (indikator upozorenja za datoteke)

- Datoteka je oštećena.
- Datoteka je nečitljiva (str. 102).

(indikator upozorenja za bateriju)

- Baterija je gotovo prazna.
- Ovisno o uvjetima ili stanju baterije, može treptati indikator , čak i ako je bateriji ostalo 5 do 10 minuta.

(došlo je do kondenzacije vlage)*

- Izvadite kasetu i ostavite kamkorder oko sat vremena s otvorenim pretincem za kasete (str. 107).

(indikator upozorenja za Memory Stick Duo)

- Nije uloženi Memory Stick Duo (str. 20).

(indikator upozorenja za formatiranje Memory Sticka Duo)*

- Memory Stick Duo je oštećen.
- Memory Stick Duo nije ispravno formatiran (str. 49).

(indikator upozorenja na nekompatibilan Memory Stick Duo)*

- Uložen je nekompatibilan Memory Stick Duo (str. 102).

(indikator upozorenja za kasetu)

Sporo treptanje:

- Do kraja kasete ostalo je manje od pet minuta.
- Kasetu nije uložena.*
- Zaštitni graničnik na kaseti je pomaknut na LOCK (str. 100)*

nastavlja se →

Indikatori i poruke upozorenja (nastavak)

Brzo treptanje:

- Vrpca je došla do kraja.*

▲ (Indikator upozorenja za izbacivanje kasete)*

Sporo treptanje:

- Zaštitni graničnik na kaseti je pomaknut na LOCK (str. 100).

Brzo treptanje:

- Došlo je do kondenzacije vlage (str. 107).
- Aktivirana je funkcija dijagnostičkog pokazivača (str. 95).

📷 (indikator upozorenja za brisanje slike)*

- Fotografija je zaštićena (str. 68).

🔒 (indikator upozorenja za zaštitu od snimanja na Memory Stick Duo)*

- Zaštitni graničnik na Memory Sticku Duo je pomaknut u položaj zaštite od snimanja (str. 102).

⚡ (Indikator upozorenja za bljeskalicu)

Sporo treptanje:

- Tijekom punjenja.

Brzo treptanje:

- Aktivirana je funkcija dijagnostičkog pokazivača (str. 95).*
- Nešto nije u redu s bljeskalicom.

👤 (indikator upozorenja za nestabilno kretanje kamkordera)

- Nije dovoljna količina svjetla pa će se kamkorder lakše početi tresti.
- Kamkorder je nestabilan i lakše će se početi tresti. Držite ga objema rukama i snimite sliku. No indikator neće nestati.

* Kad se na zaslonu pojavi indikator upozorenja, čuje se melodija ili zvučni signal (str. 58).

Poruke upozorenja

Ako se na zaslonu pojave poruke, slijedite upute.

■ Baterija

Use the "InfoLITHIUM" battery pack (str. 104).

Battery level is low.

- Napunite bateriju (str. 11, 104).

Old battery. Use a new one (str. 104).

▲ **Re-attach the power source** (str. 11).

■ Kondenzacija vlage

🔒 ▲ **Moisture condensation. Eject the cassette** (str. 107).

🔒 ▲ **Moisture condensation. Turn off for 1H** (str. 107).

■ Kasetna/vrpca

📷 **Insert a cassette** (str. 19).

▲ **Reinsert the cassette.**

- Provjerite da li je kasetna možda oštećena.

 **The tape is locked - check the tab** (str. 100).

 **The tape has reached the end.**

- Premotajte ili promijenite kasetu.

■ Memory Stick Duo

 **Insert a Memory Stick** (str. 20).

 **Reinsert the Memory Stick.**

- Izvadite Memory Stick Duo i ponovo ga stavite nekoliko puta. Ako indikator čak i tada trepće, Memory Stick Duo je možda oštećen. Pokušajte koristiti drugi.

This is a read-only Memory Stick.

- Umetnite Memory Stick Duo na koji se može snimati.

 **Incompatible type of Memory Stick.**

- Uložen je Memory Stick Duo nekompatibilan s kamkorderom (str. 102).

 **This Memory Stick is not formatted correctly.**

- Provjerite format i zatim formatirajte Memory Stick Duo ako je potrebno (str. 49, 102).

Cannot record. The Memory Stick is full.

- Obrišite nepotrebne slike (str. 67).

 **The Memory Stick is locked. Check the tab** (str. 102).

Cannot playback. Reinsert the Memory Stick (str. 20).

Cannot record. Reinsert the Memory Stick (str. 20).

No file.

- Na Memory Sticku Duo nema datoteka ili nisu čitljive.

Memory Stick folders are full.

- Nije moguće načiniti mape koje prelaze 999MSDCF. Načinjene mape nije moguće obrisati u ovom kamkorderu.
- Potrebno je formatirati Memory Stick Duo (str. 49) ili ih obrisati na računalu.

Cannot record still images on Memory Stick (str. 84).

■ Pisač kompatibilan sa standardom PictBridge

Check the connected device.

- Isključite pisač i ponovo ga uključite, zatim odspojite i ponovo spojite USB kabel (isporučen).

Connect the camcorder to a PictBridge compatible printer.

- Isključite pisač i ponovo ga uključite, zatim odspojite i ponovo spojite USB kabel (isporučen).

Error. Cancel the task.

- Provjerite pisač.

Cannot print. Check the printer.

- Isključite pisač i ponovo ga uključite, zatim odspojite i ponovo spojite USB kabel (isporučen).

nastavlja se ➔

Indikatori i poruke upozorenja (nastavak)

■ Bljeskalica

Charging... Cannot record still images.

- Pokušali ste snimati fotografiju tijekom punjenja bljeskalice (opcija).
-

Microphone attached. Cannot use flash.

■ Ostalo

Cannot record due to copyright protection (str. 100).

Change to correct tape format.

- Snimke nije moguće reproducirati jer nisu odgovarajućeg formata.
-

No output image in "VCR HDV/DV". Change format.

- Zaustavite reprodukciju ili ulazni signal, ili promijenite [VCR HDV/DV] podešenje (str. 54).
-

Dirty video head. Use a cleaning cassette (str. 107).

Invalid in AUTO LOCK mode (str. 25).

Korištenje kamkordera u stranim zemljama

Napajanje

Svoj kamkorder možete koristiti u bilo kojoj zemlji ili području s isporučenim AC mrežnim adapterom pri 100 V do 240 V izmjenične struje, 50/60 Hz.

O TV sustavima

Ovaj kamkorder je baziran na PAL sustavu. Želite li reproducirati sliku na TV prijemniku, on također mora imati PAL sustav (pogledajte donji popis) i AUDIO/VIDEO ulaznu priključnicu.

Sustav	Koristi se u sljedećim zemljama
PAL	Australija, Austrija, Belgija, Kina, Češka, Danska, Finska, Njemačka, Nizozemska, Hong Kong, Mađarska, Italija, Kuvajt, Malezija, Novi Zeland, Norveška, Poljska, Portugal, Singapur, Slovačka, Španjolska, Švedska, Švicarska, Tajland, Velika Britanija itd.
PAL - M	Brazil
PAL - N	Argentina, Paragvaj, Urugvaj
SECAM	Bugarska, Francuska, Gvajana, Iran, Irak, Monako, Rusija, Ukrajina, itd.
NTSC	Bahamsko otočje, Bolivija, Kanada, Srednja Amerika, Čile, Kolumbija, Ekvador, Gvajana, Jamajka, Japan, Koreja, Meksiko, Peru, Surinam, Tajvan, Filipini, SAD, Venezuela, itd.

HDV reprodukcija snimaka izrađenih u HDV formatu HDV1080i

Potreban vam je HDV1080i-kompatibilan TV prijemnik (ili monitor) s komponentnom priključnicom i AUDIO/VIDEO ulazima.

DV reprodukcija snimaka izrađenih u DV formatu DV

TV prijemnik treba imati AUDIO/VIDEO ulazne priključnice.

Jednostavno podešavanje sata prema vremenskoj razlici

Moguće je jednostavno podesiti sat prema vremenskoj razlici. Odaberite [WORLD TIME] u  (TIME/LANGU) izborniku i podesite razliku (str. 59).

HDV format i snimanje/reprodukcija

S ovim kamkorderom možete koristiti samo kasete mini DV formata. Koristiti kasete s oznakom



je zaštićeni znak.

Vaš kamkorder ne podržava kasete s kasetnom memorijom.

Što je HDV (HDV) format?

HDV format je video format razvijen za snimanje i reprodukciju digitalnih video signala visoke definicije (HD) na DV kasetu.

Ovaj kamkorder je kompatibilan s Interlace načinom koji podrazumijeva 1080 efektivnih linija skeniranja na zaslonu (1080i, broj piksela 1440 × 1080). Snimanje se odvija pri brzini bita od oko 25 Mbps.

i.LINK priključnica služi za digitalno povezivanje s TV prijemnicima i računalima kompatibilnim s HDV formatom.

- HDV signali se komprimiraju u MPEG2 format koji je prihvaćen kod BS (*broadcast satellite*) digitalnog i zemaljskog digitalnog HDTV emitiranja te Blu-ray disk rekordera.

Reprodukcija

- Ovaj kamkorder može reproducirati zapise u DV formatu i usklađene s HDV1080i standardom.
- Ovaj kamkorder može reproducirati snimke izrađene u HDV 720/30p formatu, no ne omogućuje njezin prijenos putem priključnice i.LINK.

Izbjegavanje praznina na kaseti

Prijedite na kraj snimljenog dijela pomoću funkcije [END SEARCH] (str. 31) prije nego ponovno počnete snimati kad ste reproducirali kasetu.

Signal za zaštitu autorskih prava

■ Kod reprodukcije

Ako kasetu koju reproducirate na ovom kamkorderu sadrži signale za zaštitu autorskih prava, nije je moguće kopirati na kasetu u drugoj kameri spojenoj na ovaj kamkorder.

■ Kod snimanja

Na ovom kamkorderu nije moguće snimati softver koji sadrži kontrolne signale za zaštitu autorskih prava. U tom slučaju se na LCD zaslonu ili u tražilu pojavi poruka [Cannot record due to copyright protection]. Ti signali ne snimaju se na kasetu.

Napomene o uporabi

■ Kada duže vrijeme nećete koristiti kamkorder

Izvadite kasetu i spremite je.

■ Sprečavanje slučajnog presnimavanja

Pomaknite zaštitni graničnik na kaseti u položaj SAVE.

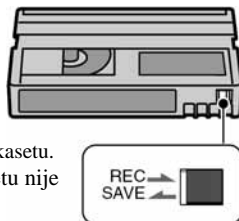

REC: Može se snimati na kasetu.

SAVE: Snimanje na kasetu nije moguće (zaštićena je od presnimavanja).

■ Kad stavljate naljepnicu na kasetu

Naljepnicu uvijek stavite na za to predviđeno mjesto na kaseti, kao na donjoj slici, kako bi spriječili kvarove kamkordera.

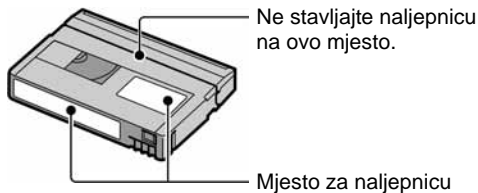

■ Nakon uporabe kasete

Premotajte kasetu na početak kako bi spriječili pojavu izobličenja slike ili zvuka, stavite je u kutiju i postavite u uspravni položaj.

■ Čišćenje pozlaćenog konektora

Čistite pozlaćeni konektor vatiranim štapićem nakon svakih 10 izbacivanja kasete.

Ako je pozlaćeni konektor kasete zaprljan ili prašnjav, indikator preostale vrpce možda neće prikazivati ispravnu vrijednost.

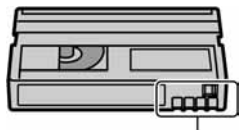

Pozlaćeni konektor

O TV prijemnicima koji podržavaju HDV1080i standard HDV1080i

Za reprodukciju snimaka HDV formata potrebno je koristiti TV prijemnik koji podržava taj format te ima komponentne ulazne priključnice. Sljedeća tablica sadrži glavne kompatibilne modele 2004/05 godine.

Modeli Sony TV prijemnika

KDL-L42MRX1, KLV-L42MRX1,
 KDL-L32MRX1, KLV-L32MRX1,
 KLV-L32M1, KLV-L32M1, KDE-P42MRX1,
 KE-P42MRX1, KDE-P42XS1, KE-P42XS1,
 KDE-P37XS1, KE-P37XS1, KE-P42M1,
 KE-P37M1, KDS-R60A10, KDS-R50A10,
 KDF-E50A10, KDF-E42A10, KDL32XBR950,
 KLV-L32MRX1, KLV-32M1, KE-MX42N1,
 KE-MX42K1, KE-MX42S1, KE-MX42A1,
 KE-MX42M1, KE-MX32N1, KE-MX32K1,
 KE-MX32S1, KE-MX32A1, KE-MX32M1,
 KE-P42M1, KE-MV42A1, KE-MV42M1,
 KV-DA32M84, KV-DA32M94, KV-DA32M86,
 KV-DA32M66, KV-DA32M64, KV-DA32M36,
 KV-DA32K94L, KV-DA32K94B,
 KV-DA34M80, KV-DA34X80, KV-DA34N90,
 KV-DA34M81, KV-DA34M86, KV-DA34M61,
 KV-DA34M80, KV-DA34M50, KV-DA29M80,
 KV-DA29MX80, KV-DA29N90,
 KV-DA29M90, KV-DA29M81, KV-DA29M86,
 KV-DA29M61, KV-DA29M60, KV-DA29M80,
 KV-DA29M50, KV-DA29M31,
 KV-DA29K90L, KV-DA29K90B,
 KP-FW51M90A, KP-FW46M90A,
 KP-FW46X90A, KP-FX43M90A,
 KDF-60WE610K, KDF-50WE610K,
 KDF-42WE610K, KF-WS60M90,
 KF-WE50M90, KF-WE42M90,
 KDF-60WF655K, KDF-55WF655K,
 KS-R60A10, KS-R50A10, KF-E50A10,
 KF-E42A10, KDS-R60A10, KDS-R50A10,
 KDF-E50A10, KDF-E42A10

Stanje od 1. lipnja, 2005 (uključujući modele koji će biti u prodaji u bližoj budućnosti)

- Pojedini modeli nisu raspoloživi u nekim zemljama ili regijama.

O Memory Sticku

Memory Stick je kompaktan, prijenosni IC medij za snimanje koji usprkos veličini može pohraniti više podataka od *floppy* diska.

S ovim kamkorderom možete koristiti samo Memory Stick Duo, koji je otprilike upola manji od standardnog Memory Sticka. Ipak morate znati da svi navedeni tipovi Memory Sticka Duo možda neće pravilno raditi s ovim kamkorderom.

Vrste Memory Sticka	Snimanje/ reprodukcija
Memory Stick (bez MagicGatea)	–
Memory Stick Duo (bez MagicGatea)* ¹	○
MagicGate Memory Stick	–
Memory Stick Duo (s MagicGateom)* ¹	○* ^{2*3}
MagicGate Memory Stick Duo* ¹	○* ³
Memory Stick PRO	–
Memory Stick PRO Duo* ¹	○* ^{2*3}

*¹ Memory Stick Duo je približno upola manji od standardnog Memory Sticka.

*² Vrste Memory Sticka koji podržavaju brzi prijenos podataka. Ta brzina ovisi o uređaju koji koristite.

*³ "MagicGate" je tehnologija zaštite od neovlaštenog kopiranja koja koristi sustav enkripcije podataka. Kamkorder ne može reproducirati ili snimati podatke kojima je potrebna funkcija MagicGate.

- Format fotografije: Kamkorder komprimira i snima podatke o slici u JPEG (Joint Photographic Experts Group) formatu. Ekstenzija datoteke je .JPG.
- Nazivi datoteka fotografija:
 - 101-0001: Ovaj naziv datoteke se pojavljuje na LCD zaslonu kamkordera.
 - DSC00001.JPG: Ovaj naziv datoteke se pojavljuje na zaslonu PC-a.
- O Memory Sticku Duo formatiranom na računalu: Memory Stick Duo formatiran u računalu s Windows ili Macintosh operativnim sustavom nije zajamčeno kompatibilan s ovim kamkorderom.
- Brzina očitavanja/upisivanja podataka može se razlikovati, ovisno o kompatibilnosti Memory Sticka i uređaja koji koristite.

Memory Stick Duo sa zaštitom od brisanja slika

Možete spriječiti slučajno brisanje slika ako zaštitni graničnik na Memory Sticku Duo šiljatim predmetom pomaknete u položaj zaštite od snimanja.

Memory Stick Duo nema zaštitni graničnik.

Napomene o uporabi

Podaci se mogu uništiti u sljedećim slučajevima. Oštećeni podaci ne mogu se vratiti.

- Ako izvadite Memory Stick Duo, isključite kamkorder ili odvojite akumulatorsku bateriju tijekom snimanja ili učitavanja podataka (žaruljica pristupa trepće ili svijetli).
- Ako koristite Memory Stick Duo u blizini magneta ili magnetskih polja.

Savjetujemo pohranjivanje važnih podataka na tvrdi disk računala.

■ O rukovanju Memory Stickom

Prilikom rukovanja obratite pažnju na sljedeće:

- Nemojte primjenjivati silu prilikom upisivanja podataka na za to namijenjeno mjesto.
- Na Memory Stick Duo ili njegov adapter nemojte stavljati naljepnice ili slično.
- Uvijek spremajte Memory Stick Duo u isporučenu kutiju.
- Nemojte dodirivati priključke Memory Sticka Duo prstima ili metalnim predmetima.
- Nemojte savijati Memory Stick Duo ili ga izlagati jakim udarcima.
- Nemojte rastavljati ili mijenjati tehničke značajke Memory Sticka Duo.
- Pazite da se Memory Stick Duo ne smoči.
- Memory Stick Duo držite dalje od dohvata male djece kako ga ne bi progutala.

■ O mjestu uporabe

Ne ostavljajte i ne koristite Memory Stick Duo na mjestima koja su:

- Jako topla, poput automobila parkiranog na suncu.
- Pod izravnim sunčevom svjetlom.
- Vrlo vlažna ili izložena korozivnim plinovima.

■ Napomene o uporabi adaptera za Memory Stick Duo (isporučen)

Nakon ulaganja Memory Sticka Duo u adapter možete ga koristiti sa standardnim uređajem koji podržava Memory Stick.

- Kad koristite Memory Stick Duo s uređajem kompatibilnim s Memory Stickom, uvijek ga umetnite u Memory Stick Duo adapter.
- Uvijek umetnite Memory Stick Duo u adapter pravilno i dokraja. Nepravilna uporaba može oštetiti uređaj. Također, pokušate li nasilno ugurati pogrešno okrenut Memory Stick Duo u pripadajući utor, možete oštetiti utor.
- U utor za Memory Stick Duo nemojte stavljati nikakve predmete osim kompatibilnog Memory Sticka Duo jer to može prouzročiti kvarove.
- U uređaj nemojte stavljati prazan adapter za Memory Stick Duo jer to može oštetiti uređaj.

■ Napomena o uporabi medija Memory Sticka PRO Duo

- Maksimalni kapacitet medija Memory Sticka PRO Duo koji možete koristiti s ovim kamkorderom je 2 GB.
- Ovaj uređaj ne podržava brzi prijenos podataka.

Napomene o kompatibilnosti podataka o slici

- Datoteke slika snimljene na Memory Stick Duo Vašeg kamkordera usklađene su s pravilima dizajna ("Design Rules") "Camera File Systems" univerzalnog standarda koje je utemeljilo udruženje JEITA (Japan Electronics and Information Technology Association).
- Na ovom kamkorderu nije moguće reproducirati fotografije snimljene na drugoj opremi (DCR TRV900E ili DSC-D700/D770) koja nije usklađena s ovim univerzalnim standardom. (Ti modeli se ne prodaju u nekim područjima.)
- Ako ne možete koristiti Memory Stick Duo koji se inače može koristiti na nekoj drugoj opremi, formatirajte ga u ovom kamkorderu (str. 49). Obratite pozornost da će sve slike biti obrisane ako formatirate Memory Stick Duo.

- U ovom kamkorderu možda neće biti moguće reproducirati sljedeće:

- Slike obrađene na računalu
- Slike snimljene drugom opremom.

O "InfoLITHIUM" bateriji

Ovaj uređaj je kompatibilan s "InfoLITHIUM" akumulatorskom baterijom (M serije) i radi samo s "InfoLITHIUM" baterijom.

"InfoLITHIUM" baterije serije M imaju oznaku



Što je "InfoLITHIUM" baterija?

"InfoLITHIUM" baterija je litij-ionska baterija koja izmjenjuje informacije o komunikaciji između kamkordera i AC adaptera.

"InfoLITHIUM" baterija računa potrošnju energije u skladu s radom kamkordera i prikazuje preostalo vrijeme rada u minutama. Kad koristite AC adapter/punjač (opcija), pojavi se preostalo vrijeme rada baterije i vrijeme punjenja.

Punjenje baterije

- Prije uporabe kamkordera uvijek napunite bateriju.
- Savjetujemo punjenje pri temperaturama između 10 i 30 °C, dok se CHG indikator ne isključi u znak da je baterija sasvim napunjena. Puniti li bateriju van ovoga temperaturnog opsega, ona možda neće biti učinkovito napunjena.
- Po završetku punjenja, odspojite kabel iz priključnice DC IN na kamkorderu ili izvadite bateriju.

Učinkovita uporaba baterije

- Pri niskim temperaturama (10 °C ili manje) učinkovitost baterije je smanjena. Stoga je u takvim uvjetima vrijeme njezine uporabe skraćeno. Za bezbrižnu i dulju uporabu savjetujemo sljedeće:
 - Stavite je u džep blizu tijela kako bi je zagrijali i stavite je u kamkorder neposredno prije snimanja.
 - Koristite bateriju velikoga kapaciteta: NP-QM71D/QM91D (opcija).

- Česta uporaba LCD zaslona ili pokretanje reprodukcije, te premotavanje vrpce skraćuju radni vijek baterije. Savjetujemo uporabu baterije velikoga kapaciteta: NP-QM71D/QM91D (opcija).
- Kad ne snimate ili reproducirate, uvijek postavite preklopu POWER na OFF (CHG). Baterija se troši kad je kamkorder u pripravnim stanju ili u pauzi reprodukcije.
- Pri ruci uvijek imajte rezervne baterije dostatne za dva do tri puta duže snimanje od očekivanog i prije stvarnog snimanja načinite pokusne snimke.
- Ne izlažite bateriju vodi jer nije vodootporna.

Indikator preostalog trajanja baterije

- Ako se kamkorder isključuje iako indikator pokazuje da je ostalo dovoljno vremena za snimanje, ponovo napunite bateriju dokraja tako da indikatori budu točni. Ipak, točan prikaz neće biti moguć ako dulje vrijeme koristite kamkorder pri visokim temperaturama ili ako učestalo koristite bateriju. Indikatori pokazuju približno vrijeme snimanja.
- Oznaka  ponekad trepće, ovisno o uvjetima snimanja ili temperaturi okoliša čak i ako je preostalo vrijeme snimanja pet do deset minuta.

Pohranjivanje baterije

- Čak i ako bateriju ne koristite dulje vrijeme, jednom godišnje je sasvim napunite, ispraznite je u kamkorderu, izvadite i pohranite je na suhom i hladnome mjestu.
- Bateriju ispraznite tako da podesite [A.SHUT OFF] u izborniku  (STANDARD SET) na [NEVER] i pokrenete snimanje bez uložene kasete, dok se baterija sasvim ne isprazni (str. 59).

O sustavu i.LINK

Vijek trajanja baterije

- Vijek trajanja baterije je ograničen. Njezin kapacitet s vremenom pomalo opada. Kad primijetite značajno smanjenje vremena uporabe, vjerojatno je potrebno kupiti novu bateriju.
- Vijek trajanja baterije varira ovisno o načinu pohranjivanja i radnim uvjetima, te okolišu.

HDV/DV priključnica na ovom kamkorderu usklađena je s i.LINK priključkom. Ovo poglavlje opisuje i.LINK standard i njegove značajke.

Što je "i.LINK"?

i.LINK je digitalni serijski protokol za prijenos digitalnih video, digitalnih audio i ostalih podataka u dva smjera između uređaja koji imaju i.LINK priključnicu te za kontrolu uređaja.

Uređaj s i.LINK-om može se spojiti jednim i.LINK kabelom (opcija). Moguće primjene su različite funkcije i razmjene podataka između različitih digitalnih AV uređaja.

Kad su dva ili više uređaja s i.LINK spojena u seriju s kamkorderom, funkcije i prijenos podataka su mogući ne samo sa uređajem koji je izravno spojen s kamkorderom već i s ostalim uređajima preko izravno spojenog uređaja.

Međutim, obratite pozornost da se način rada ponekad razlikuje ovisno o značajkama i tehničkim podacima uređaja koji ima dva ili više i.LINK priključnice te je ponekad nemoguće izvesti neke funkcije ili prenijeti neke podatke.

- Inače se na ovaj kamkorder može spojiti samo jedan uređaj pomoću i.LINK kabela (opcija). Pri spajanju ovog kamkordera uređaj kompatibilan s i.LINK-om i dva ili više HDV/DV priključnice, pogledajte upute za uporabu uređaja koji spajate.
- i.LINK je poznatiji naziv za IEEE 1394 sabirnicu podataka koju je predložio Sony i zaštićeni je naziv koje su odobrile brojne korporacije.
- IEEE 1394 je međunarodni standard kojeg je uveo Institute of Electrical and Electronic Engineers.

i.LINK brzina prijenosa podataka - Baud rate

Najveća brzina prijenosa podatka putem i.LINK-a ovisi od uređaja. Najveće brzine prijenosa podataka su sljedeće:

S100 (približno 100 Mbps*)

S200 (približno 200 Mbps)

S400 (približno 400 Mbps)

"Baud rate" je naveden u tehničkim podacima u uputama za uporabu svakog uređaja.

Kod nekih uređaja je također naveden i pokraj i.LINK priključnice.

Kad su uređaji spojeni na opremu koja ima drugačiju brzinu prijenosa podataka, ona se ponekad razlikuje od navedene.

* "Što je Mbps"?

Mbps je oznaka za megabite u sekundi, odnosno količinu podataka koji se mogu poslati ili primiti u jednoj sekundi. Primjerice, "baud rate" od 100 Mbps znači da se u jednoj sekundi može prenijeti 100 megabita.

i.LINK funkcije na ovom kamkorderu

Podrobnije podatke o presnimavanju kad je ovaj kamkorder spojen na drugi video uređaj s DV priključcima potražite na str. 62. Ovaj kamkorder može se također spojiti na drugi Sonyjev uređaj s i.LINK-om (primjerice, osobno računalo serije VAIO) kao i na video uređaje.

Prije spajanja ovog kamkordera na osobno računalo, provjerite da li je na računalo već instaliran program (softver) za podršku ovog kamkordera.

Neki video uređaji poput digitalnog TV-a, DVD, MICROMV ili HDV rekordera/*playera* možda neće biti kompatibilni s HDV/DV priključkom čak i ako imaju i.LINK priključnicu. Prije spajanja provjerite kompatibilnost. Podrobnije podatke o mjerama opreza pri spajanju ovog kamkordera potražite u uputama za uporabu uređaja kojeg spajate.

Potreban i.LINK kabel

Koristite Sony i.LINK 4-pinski-na-4-pinski kabel (tijekom HDV/DV presnimavanja).

O uporabi i održavanju

- Nemojte koristiti ili pohranjivati kamkorder na sljedećim mjestima.
 - Mjestima koja su izuzetno vruća ili hladna. Nikad ne izlažite kamkorder temperaturama iznad 60 °C, primjerice, blizu grijaćih tijela ili u vozilu parkiranom na suncu jer to može izazvati kvarove ili deformacije.
 - Blizu snažnih magnetskih polja ili pod utjecajem mehaničkih vibracija. To može izazvati kvarove.
 - Blizu snažnih radio valova ili zračenja. U tom slučaju normalno snimanje možda neće biti moguće.
 - Blizu AM prijemnika i video opreme jer može doći do smetnji.
 - Na pješčanoj plaži i prašnjavim mjestima. Ako u kamkorder dospije pijesak ili prašina, može doći do nepopravljivih kvarova.
 - Blizu prozora ili na otvorenom, gdje LCD zaslon, tražilo ili leća mogu biti izloženi izravnom suncu. Na taj se način oštećuje unutrašnjost tražila ili LCD zaslona.
 - Na vlažnim mjestima.
- S kamkorderom možete raditi pri napajanju od 7,2 V (akumulatorska baterija) ili 8,4 V (AC mrežni adapter).
- Pri uporabi istosmjernog (DC) ili izmjeničnog (AC) napajanja, koristite samo dodatke koji se preporučuju u ovom priručniku.
- Pazite da se kamkorder ne smoči, primjerice, na kiši ili od morske vode jer u tom slučaju može doći do nepopravljivih kvarova.
- Ako u kućište dospije bilo kakav strani predmet ili tekućina, isključite kamkorder i prije ponovne uporabe odnesite na provjeru u Sonyjev servis.
- Izbjegavajte grubo rukovanje i mehaničke udarce. Budite posebno pažljivi s lećom.
- Kad ne koristite kamkorder, podesite preklopku POWER na OFF (CHG).
- Nemojte umotavati kamkorder, primjerice, u ručnik i tako ga koristiti jer se unutrašnjost može zagrijati.
- Prilikom odspajanja mrežnog kabela prihvatite utikač, nemojte povlačiti sam kabel.
- Nemojte stavljati teške predmete na mrežni kabel jer se tako može oštetiti.
- Metalne kontakte uvijek držite čistima.

- Držite daljinski upravljač i bateriju izvan dohvata djece. Dode li do slučajnog gutanja baterije, odmah se obratite liječniku.
- U slučaju istjecanja elektrolita baterije
 - Obratite se ovlaštenom servisu.
 - Obrišite tekućinu s kože.
 - Ako tekućina dospje u oči, isperite ih s mnogo vode i obratite se liječniku.

■ Ako nećete koristiti kamkorder duže vrijeme

- Povremeno ga uključite i reproducirajte kasetu oko tri minute.
- Prije pohrane potpuni ispraznite bateriju.

Kondenzacija vlage

Ako se kamkorder unese izravno iz hladnog u topli prostor, unutar njega, na površini vrpce ili na leći se može kondenzirati vlaga. U tom slučaju vrpca se može zalijepiti za video glavu i uzrokovati oštećenja ili nepravilnosti u radu. Ako se unutar kamkordera nakupi vlaga, pojavi se poruka [☒▲] Moisture condensation. Eject the cassette] ili [☒] Moisture condensation. Turn off for 1H]. Ako se vlaga kondenzira na leći, poruka se neće pojaviti.

■ Ako se kondenzirala vlaga

Nijedna funkcija osim izbacivanja kasete neće raditi. Izbacite kasetu, isključite kamkorder i ostavite ga oko sat vremena s otvorenim pretincem. Kamkorder se može ponovo koristiti ako se pri ponovnom uključanju ne pojavi oznaka [☒] ili [▲]. Ponekad kamkorder ne može prepoznati kondenzaciju. U tom slučaju kasetu se ponekad neće izbaciti deset sekundi nakon otvaranja pretinca. To ne predstavlja kvar. Nemojte zatvarati pretinac dok se kasetu ne izbaci.

■ Napomene o kondenzaciji vlage

Vlaga se može kondenzirati kad unesete kamkorder s hladnog na toplo mjesto (ili obrnuto) ili kad koristite kamkorder na toplim mjestima u sljedećim slučajevima:

- Kamkorder je unesen sa skijališta u umjetno zagrijani prostor.
- Kamkorder je iznesen iz klimatiziranog automobila na otvoreni topli prostor.
- Kamkorder se koristi nakon olujnog nevremena ili pljuska.
- Kamkorder se koristi na vlažnom mjestu sa visokom temperaturom.

■ Kako spriječiti kondenzaciju vlage

Pri prenošenju kamkordera s hladnog na toplo mjesto, stavite ga u plastičnu vrećicu i čvrsto je zatvorite. Uklonite vrećicu kad temperatura zraka u unutrašnjosti dosegne temperaturu okoline (približno nakon jednog sata).

Video glava

- Kad se video glava zaprlja, nije moguće pravilno snimanje ili su slika i zvuk tijekom reprodukcije izobličeni.
- Pojave li se sljedeći problemi, očistite video glave (pokrenite reprodukciju u trajanju 10 sekundi) Sony DVM-12CLD kasetom za čišćenje (opcija).
 - Na slici se tijekom reprodukcije pojavljuju mozaične smetnje ili je zaslon plave boje.



- Dio slike se tijekom reprodukcije ne pomiče.
- Slika se tijekom reprodukcije ne pomiče.
- Slika se uopće ne pojavljuje za reprodukciju ili je zvuk isprekidan.
- Tijekom snimanja se na zaslonu pojavi poruka [☒☑] Dirty video head. Use a cleaning cassette].
- Video glava se troši nakon duže uporabe kamkordera. Ako slika ne postaje jasnija nakon uporabe kasete za čišćenje, video glava je možda istrošena. U tom slučaju potrebno je zamijeniti video glavu. Za detalje se obratite Sonyjevom prodavatelju ili ovlaštenom servisu.

nastavlja se ➔

Održavanje i mjere opreza (nastavak)

LCD zaslon

- Nemojte suviše pritiskati LCD zaslon jer se tako može oštetiti.
- Koristite li kamkorder na hladnome mjestu, na LCD zaslonu se može pojaviti zaostala slika. To nije kvar.
- Tijekom uporabe kamkordera, poledina LCD zaslona se može zagrijati, no to je uobičajeno.

■ Čišćenje LCD zaslona

Ako se LCD zaslon zaprlja od otisaka prstiju ili prašine, očistite ga isporučenom krpom. Koristite li pribor za čišćenje LCD zaslona (opcija), ne nanosite sredstvo za čišćenje izravno na zaslon. Čistite ga papirom za čišćenje navlaženim u tekućini za čišćenje.

■ Podešavanje LCD zaslona (CALIBRATION)

Tipke na zaslonu možda neće raditi ispravno. U tom slučaju slijedite niže opisani postupak. Savjetujemo da tom prilikom koristite mrežno napajanje putem isporučenog AC adaptera.

- ① Postavite preklopku POWER na PLAY/EDIT.
- ② Odspojite sve kabele osim kabela AC adaptera iz kamkordera, zatim izvadite kasetu i Memory Stick Duo.
- ③ Dodirnite **P-MENU** → [MENU] →  (STANDARD SET) → [CALIBRATION] → **OK**.

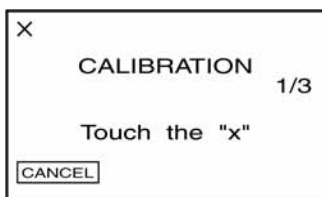

- ④ Uglo isporučenog Memory Sticka Duo ili sličnim predmetom dodirnite oznaku "x" na zaslonu. Dodirnite [CANCEL] za brisanje.

Položaj oznake "x" se mijenja. Ako niste pritisnuli pravu točku, počnite iznova od koraka ④.

- Nije moguće kalibrirati LCD zaslon ako je okrenut prema van.

Čišćenje kućišta

- Ako je kućište zaprljano, očistite ga mekom krpom lagano navlaženom u vodi.
- Izbjegavajte sljedeće jer tako se može oštetiti kućište.
 - Otapala poput razrjeđivača, benzina, alkohola, kemijskih krpa i hlapljivih sredstava poput insekticida.
 - Dodirivanje navedenih sredstava rukama.
 - Ne ostavljajte kućište u dugotrajnom kontaktu s gumenim ili vinilnim predmetima.

Briga o leći i njezino pohranjivanje

- Obrišite površinu leće mekom krpom u sljedećim slučajevima.
 - Kad su na leći otisci prstiju.
 - Na vrućim ili vlažnim mjestima.
 - Kod uporabe leće, primjerice, na plaži.
- Spremite leću na dobro prozračeno mjesto na kojem neće biti izložena nečistoći ili prašini.
- Za sprečavanje nastanka plijesni, redovito izvodite gore opisane postupke. Savjetujemo uključivanje i rukovanje kamkorderom približno jednom mjesečno za dugotrajni optimalni rad.

Punjenje ugrađene baterije za čuvanje podataka

Vaš kamkorder je opremljen ugrađenom akumulatorskom baterijom koja služi pohranjivanju datuma i vremena itd., čak i ako je preklopka POWER podešena na OFF (CHG). Baterija se puni tijekom svake uporabe kamkordera. Ipak, ona se postupno prazni kad ne koristite kamkorder, a potpuno se isprazni ako približno **tri mjeseca** uopće ne koristite kamkorder. Čak i ako akumulatorska baterija nije napunjena, to ne utječe na rad kamkordera. Za održavanje pohranjenih podešenja datuma i vremena, itd., napunite bateriju ako je prazna.

Tehnički podaci

■ Postupci

Spojite kamkorder na napajanje pomoću isporučenog AC adaptera i ostavite ga dulje od 24 sata s preklopkom POWER postavljenom na OFF (CHG).

Zamjena baterije daljinskog upravljača

- ① Dok pritišćete graničnik, noktom izvadite baterijski pretinac.
- ② Uložite novu bateriju s oznakom + prema gore.
- ③ Vratite baterijski pretinac u daljinski upravljač dok ne klikne na mjesto.

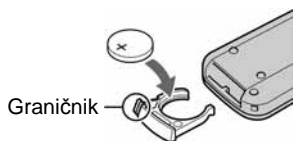

UPOZORENJE

Baterija može eksplodirati ako se njome ne rukuje ispravno.

Upozorenje

Opasnost eksplozije u slučaju nepravilnog ulaganja baterije. Bateriju zamijenite istom ili ekvivalentnom vrstom u skladu s uputama proizvođača.

- Kad litijska baterija oslabi, može se smanjiti radni domet daljinskog upravljača ili isti možda neće raditi pravilno. U tom slučaju zamijenite bateriju Sonyjevom litijском baterijom CR2025. Uporaba druge baterije može uzrokovati opasnost od požara ili eksplozije.

Sustav

Sustav snimanja video zapisa (HDV)	2 rotirajuće glave, helikalni sustav skeniranja
Sustav snimanja video zapisa (DV)	2 rotirajuće glave, helikalni sustav skeniranja
Sustav snimanja fotografija	Exif Ver. 2.2* ¹
Sustav snimanja zvuka (HDV)	Rotirajuće glave, MPEG-1 Audio Layer-2, Kvantizacija: 16-bitna (Fs 48 kHz, stereo), brzina prijenosa: 384 kbps
Sustav snimanja zvuka (DV)	Rotirajuće glave, PCM sustav Kvantizacija: 12-bitna (Fs 32 kHz, stereo 1, stereo 2), 16 bita (Fs 48 kHz, stereo)
Video signal	PAL sustav boja, CCIR standardi 1080/50i
Preporučljive kasete	Mini DV kasete s oznakom ^{Mini} DV
Brzina vrpce (HDV)	Približno 18,81 mm/s
Brzina vrpce (DV)	SP: Približno 18,81 mm/s LP: Približno 12,56 mm/s
Vrijeme snimanja/reprodukcije (HDV)	60 min (uz uporabu kasete DVM60)
Vrijeme snimanja/reprodukcije (DV)	SP: oko 60 min (uz uporabu kasete DVM60) LP: oko 90 min (uz uporabu kasete DVM60)
Vrijeme premotavanja	Oko 2 minute i 40 sekundi (uz uporabu kasete DVM60 i akumulatorske baterije) Oko 1 minute i 45 sekundi (uz uporabu kasete DVM60 i AC adaptera)
Tražilo	Elektronsko tražilo u boji
Osjetilo slike	5,9 mm (1/3 tip) CMOS Ukupno: oko 2 969 000 piksela Efektivno (video zapis, 4:3): 1 486 000 piksela Efektivno (video zapis, 16:9): 1 983 000 piksela Efektivno (fotografije, 4:3): 2 764 800 piksela Efektivno (fotografije, 16:9): 2 073 600 piksela
Leća	Carl Zeiss Vario-Sonnar T* 10 × (optički), 120 × (digitalni)

nastavlja se →

Tehnički podaci (nastavak)

Žarišna duljina	f=5,1 ~ 51 mm Nakon pretvorbe na format fotografije 35 mm U CAMERA-TAPE* ² načinu: 41 ~ 480 mm (16:9) 50 ~ 590 mm (4:3) U CAMERA-MEMORY načinu 37 ~ 370 mm (4:3) 40 ~ 400 mm (16:9) F1,8 ~ 2,1 Promjer filtera: 37 mm
Temperatura boje	[AUTO], [ONE PUSH], [INDOOR] (3 200K), [OUTDOOR] (5 800K)
Najmanje osvjetljenje	7 luksa (F1,8) 0 luksa (u NightShot načinu)* ³

*¹ Exif: Exif je format datoteke fotografija koji je utemeljio udruženje Japan Electric and Information Technology Industries Association (JEITA). Datoteke ovog formata mogu sadržavati dodatne informacije poput onih o podešenjima kamkordera i vremenu snimanja.

*² vrijednosti žarišne duljine su stvarne vrijednosti širokokutnog očitavanja piksela.

*³ Objekti nevidljivi u mraku mogu se snimiti infracrvenim zrakama.

Izlazni priključci

Audio/Video izlaz	10-pinska priključnica Video signal: 1 Vp-p, 75 ohma, nesimetrični Signal sjajnosti: 1 Vp-p, 75 ohma, nesimetrični Signal boje: 0,3 Vp-p, 75 ohma, nesimetrični Audio signal: 327 mV (pri izlaznoj impedanciji većoj od 47 kiloohma), izlazna impedancija manja od 2,2 kiloohma
-------------------	---

Priključnica COMPONENT OUT

Y: 1 Vp-p, 75 ohma, nesimetrična
PB/PR, CB/CR: +/- 350 mVp-p

Priključnica za slušalice

Stereo minipriključnica (promjer 3,5 mm)

Ulazni/izlazni priključci

MIC priključnica

Minipriključnica; 0,388 mV niske impedancije s 2,5 do 3,0 V DC, izlazna impedancija 6,8 kiloohma (promjer 3,5 mm), stereo tip

LANC priključnica

Stereo minipriključnica (promjer 2,5 mm)

USB priključnica

mini-B

⚡ HDV/DV priključnica

i.LINK sučelje (IEEE1394, 4-pinska priključnica S100)

LCD zaslon

Slika

6,9 cm (tip 2,7; format slike 16:9)

Ukupan broj točaka

123 200 (560 × 220)

Općenito

Napajanje

DC 7,2 V (akumulatorska baterija)
DC 8,4 V (AC mrežni adapter)

Prosječna potrošnja energije (pri uporabi baterije)

Tijekom snimanja s tražilom uz normalnu svjetlinu:
HDV snimanje 5,5 W
DV snimanje 5 W
Tijekom snimanja s LCD zaslonom uz normalnu svjetlinu:
HDV snimanje 5,7 W
DV snimanje 5,2 W

Radna temperatura

od 0 °C do 40 °C

Temperatura pohranjivanja	od -20 °C do +60 °C
Dimenzije (približno)	71 × 94 × 188 mm (š/v/d) bez dijelova koji strše
Masa (približno)	680 g samo glavni uređaj 780 g uključujući akumulatorsku bateriju NP-FM50, kasetu DVM60 i pokrov leće.
Isporučeni pribor	Pogledajte str. 10.

AC mrežni adapter AC-L15A/L15B

Napajanje	100 – 240 V izmj. struje (AC), 50/60 Hz
Potrošnja struje	0,35 – 0,18 A
Potrošnja energije	18 W
Izlazni napon	DC 8,4 V*
Radna temperatura	od 0 °C do 40 °C
Temperatura pohranjivanja	od -20 °C do +60 °C
Dimenzije (približno)	56 x 31 × 100 mm (š/v/d), bez dijelova koji strše
Masa (približno)	190 g bez mrežnog kabela

* Za ostale podatke pogledajte naljepnicu na AC adapteru.

Akumulatorska baterija NP-FM50

Maksimalni izlazni napon	8,4 V istosmjerne struje (DC)
Izlazni napon	7,2 V istosmjerne struje (DC)
Kapacitet	8,5 Wh (1180 mAh)
Dimenzije (približno)	38,2 × 20,5 × 55,6 mm (š/v/d)
Masa (približno)	76 g
Radna temperatura	od 0 °C do 40 °C
Tip	Litij-ionska

Dizajn i tehnički podaci podložni su promjeni bez prethodnog upozorenja.

Proizvođač ne preuzima odgovornost za eventualne tiskarske pogreške.

Položaj dijelova i kontrola

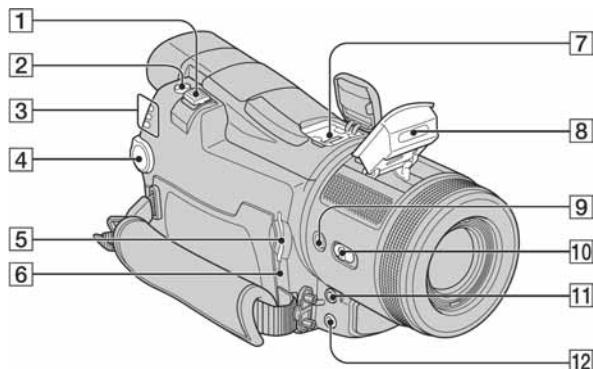

- 1** Polugica zuma (24)
- 2** Tipka PHOTO (22)
- 3** Žaruljice CAMERA-TAPE, CAMERA-MEMORY, PLAY/EDIT moda (14)
- 4** Preklopka POWER (14)
- 5** Utor za Memory Stick Duo (20)
- 6** Žaruljica pristupa (20, 102)
- 7** Active Interface Shoe  (70)
- 8** Bljeskalica
- 9** Tipka  (bljeskalica) (26)
- 10** Preklopka NIGHTSHOT (24)
- 11** Priključnica MIC (PLUG IN POWER) (71)
- 12**  priključnica za slušalice (71)

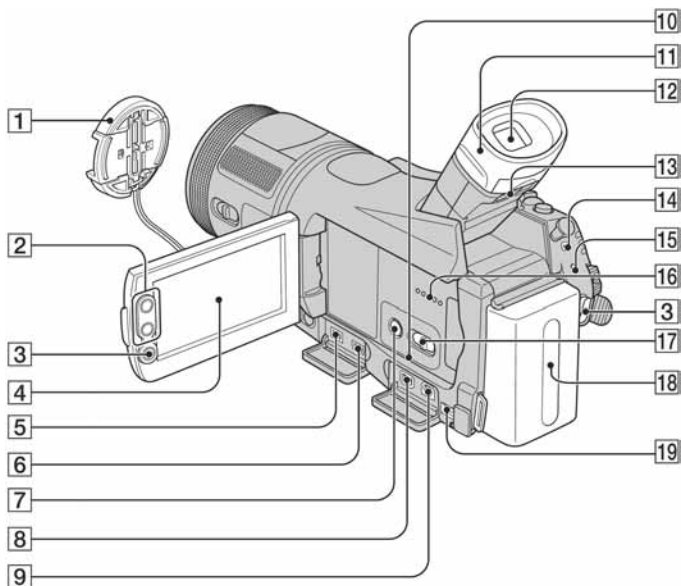

- 1** Pokrov leće (14, 22)
- 2** Tipke zuma (24)
- 3** Tipka REC START/STOP (22)
- 4** LCD zaslon/zaslon osjetljiv na dodir (3, 17)
- 5** Priključnica  HDV/DV Interface (i.LINK) (70)
- 6** Priključnica  (USB) (70)
- 7** Tipka DISPLAY/BATT INFO (27)
- 8** Priključnica COMPONENT OUT (70)
- 9** Priključnica A/V OUT (70)
- 10** Tipka RESET (27)
- 11** Okular
- 12** Tražilo (16)
- 13** Polugica za podešavanje leće tražila (16)
- 14** Priključnica  LANC (70)
- 15** Žaruljica CHG (punjenje) (11)
- 16** Zvučnik (27)
- 17** Preklopka AUTO LOCK (25)
- 18** Baterija (11)
- 19** Priključnica DC IN (70)

Stavljanje remena za nošenje kamkordera na ramenu

Provucite isporučeni remen kroz omče na kamkorderu.

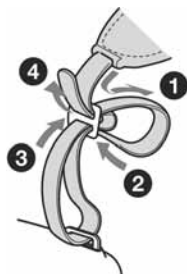

nastavlja se →

Položaj dijelova i kontrola (nastavak)

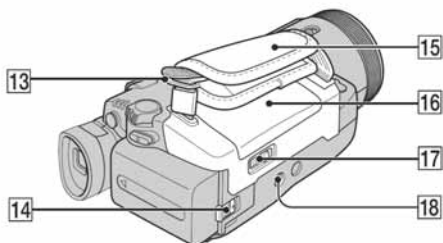
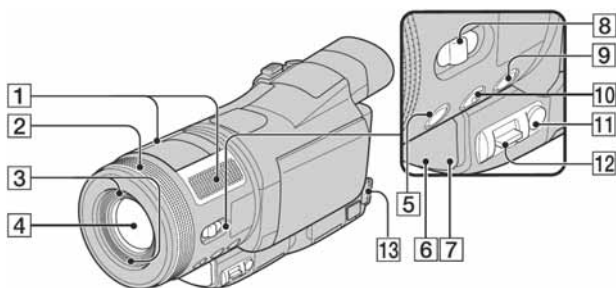

- 1 Mikrofon (27)
- 2 Prsten za zumiranje/izoštavanje (24, 25)
- 3 Otvori za sjenilo leće
- 4 Leća (Carl Zeiss) (4)
- 5 Tipka TELE MACRO (25)
- 6 Signalna žaruljica snimanja (27)
- 7 Senzor daljinskog upravljača (27)
- 8 Preklopka FOCUS/ZOOM (24, 25)
- 9 Tipka BACK LIGHT (25)
- 10 Tipka EXPANDED FOCUS (25)
- 11 Tipka EXPOSURE (24)
- 12 Polugica EXPOSURE/VOL (24)
- 13 Kopče za pričvršćenje remena (113)
- 14 Polugica BATT (otpuštanje baterije) (12)
- 15 Remen (14)
- 16 Pokrov pretinca za kasetu (19)
- 17 Polugica OPEN/EJECT  (19)
- 18 Navoj za tronožac (26)

Stavljanje sjenila leće

Umetnite kukice na sjenilu leće u pripadajuće otvore na kamkorderu i zakrenite učvrсни vijak sjenila u smjeru strelice.

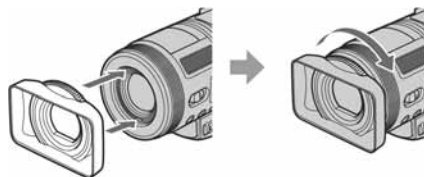

Skidanje sjenila leće

Otpustite učvrсни vijak sjenila leće zakretanjem u smjeru obrnutom od strelice sa slike.

- Kad je postavljeno sjenilo leće (opcija), ne možete pričvrstiti filter (opcija).

O zaštitnim znakovima

- Memory Stick, , "Memory Stick Duo" i **MEMORY STICK DUO**, "Memory Stick PRO Duo" i **MEMORY STICK PRO DUO**, "MagicGate" i **MAGIC GATE**, "MagicGate Memory Stick" i "MagicGate Memory Stick Duo" su zaštićeni znakovi tvrtke Sony Corporation.
- "InfoLITHIUM" je zaštićeni naziv tvrtke Sony Corporation.
- i.LINK je zaštićeni naziv a  je zaštićena oznaka tvrtke Sony Corporation.
-  je zaštićena oznaka.
- Microsoft, Windows i Windows Media su zaštićeni nazivi ili registrirane nazivi tvrtke Microsoft Corporation u SAD-u i drugim državama.
- Macintosh i Mac OS su zaštićeni nazivi tvrtke Apple Computer, Inc registrirane u SAD-u i drugim državama.
- HDV i HDV logo su zaštićeni znaci tvrtki Sony i JVC.
- Pentium je zaštićeni naziv ili registrirani zaštićeni naziv tvrtke Intel Corporation.

Nazivi svih drugih proizvoda koji se spominju u ovom priručniku su zaštićeni nazivi odgovarajućih tvrtki. Nadalje, oznake TM i "®" nisu uvijek navedene u ovom priručniku.