

SONY

4-432-601-42(1)



IGF3

Digitális HD-videokamera

Kezelési útmutató



LITHIUM ION X **LITHIUM ION 6** **MEMORY STICK™** **msco** **HDMI™** **HD**

HDR-AS15/AS10

© 2012 Sony Corporation Printed in Czech Republic (EU)

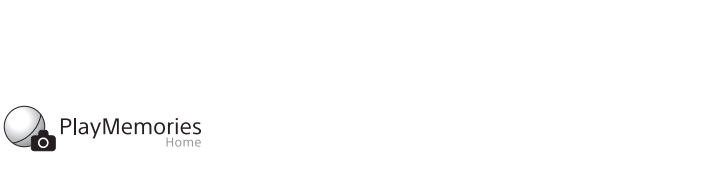

A „PlayMemories Home” képekezelő szoftvert az alábbi honlapról töltheti le:



Windows: http://www.sony.net/pm

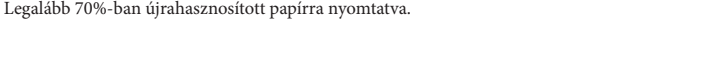

Legalább 70%-ban újrahasznosított papírra nyomtatva.



A HDR-AS15 felhasználói számára

Az alábbi perforált mezőben lévő matrica akkor szükséges, ha a videokamerát okostelefonhoz csatlakoztatja. Ha a matrica hiányzik, olvassa el az angol nyelvű kezelési útmutató vonatkozó részét.

Ha a matricát elveszíti, az alábbi eljárással megtudhatja a felhasználónevet és a jelszót.

- Helyezzen egy feltöltött akkumulátort a videokamerába.
- Csatlakoztassa a videokamerát a számítógéphez a mellékelt mikro USB-vezetékkel.
- Kapcsolja be a készüléket a NEXT vagy a PREV gombbal.
- A számítógépen keresse meg a [Computer] → [PMHOME] → [INFO] → [HANDBOOK] mappát, majd telepítse a Felhasználói kézikönyvet (PDF).

Először ezt olvassa el

Ez az útmutató 2 modell alapvető funkcióit és kezelési utasításait ismerteti.

- A részleteket a Felhasználói kézikönyvben olvashatja.
- A videokamerába épített Felhasználói kézikönyvet (PDF) az alábbi lépésekkel telepítheti.
- Helyezzen egy feltöltött akkumulátort a videokamerába.
 - Csatlakoztassa a videokamerát a számítógéphez a mellékelt mikro USB-vezetékkel.
 - Kapcsolja be a készüléket a NEXT vagy a PREV gombbal.
 - A számítógépen keresse meg a [Computer] → [PMHOME] → [INFO] → [HANDBOOK] mappát, majd telepítse a Felhasználói kézikönyvet (PDF).

A mellékelt tartozékok

Videokamera (1 db)

Mikro USB-vezeték (1 db)

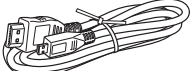

Akkumulátor (NP-BX1) (1 db)

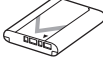

Akkumulátor-tálcá, X-típus (csak az NP-BX1 akkumulátorhoz) (1 db)
A videokamerára szerelve.



Akkumulátor-tálcá, G-típus (csak az NP-FG1/BG1 akkumulátorhoz) (1 db)



Vízálló burkolat (1 db)

Rögzítő csat (1 db)

Sík ragasztólap (1 db)

Íves ragasztólap (1 db)

Felhasználói kézikönyv

E videokamera beépített memóriájában található.

Nyomatott dokumentáció

Kezelőszervek és részegységek

- REC/memóriaműködés jelző
- REC START/STOP gomb/ENTER (végrehajtás) gomb
- ◀ HOLD kapcsoló
- Kijelző
- Hangszóró
- PREV gomb
- NEXT gomb
- Mikrofon
- Objektív
- Csatlakozófedél
- ▲ (Mic) aljzat
- Bővítő csatlakozó
- CHG (töltés) jelző
- HDMI OUT aljzat
- ↔ (USB) aljzat
- Akkumulátor/memóriakártya rekesz fedele
- Memóriakártya rekesz
- Akkumulátor-tálcá kioldó kar
- Akkumulátor-tálcá

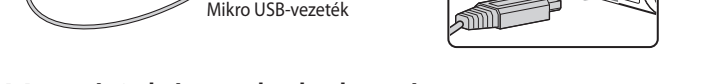
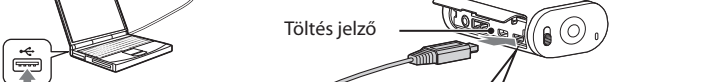
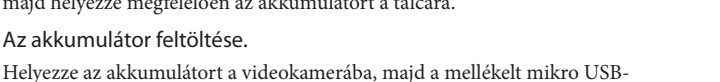
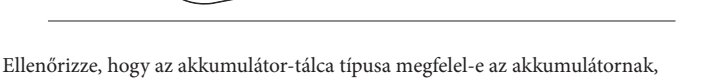
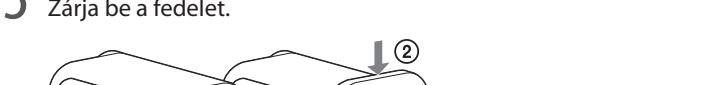
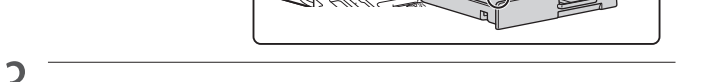
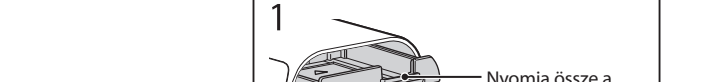
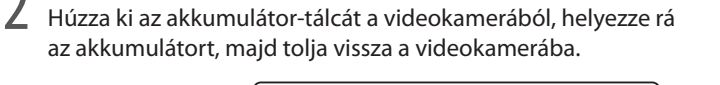
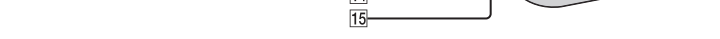

A memóriakártya behelyezésekor ügyeljen arra, hogy a kártya hasitékkal ellátott oldala a megfelelő irányba nézzen.

A megfelelő irány az akkumulátortartó fedelének belső oldalán van feltüntetve.

A memóriakártya formátumáról

A részleteket lásd a Felhasználói kézikönyvben (PDF).

- Megjegyzések**
- Nem garantáljuk minden memóriakártya-típus használhatóságát.
- Ellenőrizze a memóriakártya behelyezési irányát. Ha a memóriakártyát erővel fordítva helyezi be, a memóriakártya, a memóriakártya-meghajtó vagy a képadatok megsérülhetnek.
- Használatba vétel előtt formázza a memóriakártyát.

Beállítás

A beállításához használandó gombokat, és azok működését a Műveletek listájában olvashatja.

Példa: a dátum beállítása

- Kapcsolja be a készüléket a NEXT vagy a PREV gombbal.
 - A kikapcsoláshoz válassza ki a [PwOFF] opciót a NEXT vagy a PREV gombbal, majd nyomja meg az ENTER gombot.
- A NEXT gombbal válassza ki a [SETUP] menüt, majd nyomja meg az ENTER gombot.
- A NEXT gombbal válassza ki a [DATE] funkciót, majd nyomja meg az ENTER gombot.
- Nyomja meg az ENTER gombot.
 - A NEXT vagy a PREV gombbal válassza ki az évet, hónapot, napot, órát, percet és területet, majd nyomja meg az ENTER gombot.

Felvétel

Ha szükséges, szerelje fel a kiegészítő tartozékokat a videokamerára. A felvételhez használandó gombokat, és azok működését a Műveletek listájában olvashatja.

Videofelvételi mód

- Kapcsolja be a készüléket a NEXT vagy a PREV gombbal.**
- Válassza ki a [MOVIE] üzemmódot, ha a videokamerát videofelvételi módban kívánja használni.**
- Indítsa el a felvételt a START/STOP gombbal.**

Időeltolások fényképfelvételi mód

A felvételi funkció elindítását követően a videokamera folyamatosan, meghatározott időközönként fényképfelvételeket készít, amíg a funkciót ki nem kapcsolja.

- Kapcsolja be a készüléket a NEXT vagy a PREV gombbal.**
- Válassza ki az [INTVL] üzemmódot, ha a videokamerát időeltolások fényképfelvételi módban kívánja használni.**
- Indítsa el a felvételt a START/STOP gombbal.**

A felvétel leállítása
Nyomja meg újból a START/STOP gombot.

- Megjegyzések**
- Más készülékekkel rögzített felvételek hibamentes lejátszása nem garantálható ezzel a készülékkel.
- Ha megváltoztatja a felvételi módot, a videokamera a következő bekapcsoláskor azt a felvételi módot fogja alkalmazni, amely a kikapcsoláskor be volt állítva.
- Hosszabb filmezés alatt a videokamera oly mértékben felfelepedhet, hogy az automatikus védelmi funkció automatikusan kikapcsolja azt. Ilyen esetben olvassa el a „Megjegyzések a tartós felvételkészítéshez” című részben leírtakat (lásd lentebb).
- A felvételi módokról és az azokhoz tartozó felvételi időkről a „Felvételi mód” című részben olvashat.

A vezetékek nélküli funkció használata (csak a HDR-AS15-nél)

Kapcsolódás

Ha vezetékek nélküli hálózaton keresztül okostelefonhoz csatlakoztatja a videokamerát, a kamerával felvett képeket megnézheti az okostelefonon, és a telefonnal vezérelheti a videokamerát.

A Kezelés útmutatóban (ez a dokumentum) található matrica (a felhasználónévvel/jelszóval) szükséges a beállításához.

Hibaiüzenetek

- BATT : akkumulátor hiba
- MEDIA: adathordozó hiba
- HEAT : túlmelegedés, magas akkumulátor hőmérséklet
- LowPw: akkumulátor hamarosan kimerül
- ERROR: rendszerhiba, rendellenes feszültség, egyéb hiba

A részleteket lásd a Felhasználói kézikönyvben (PDF).

Egyéb információk

Megjegyzések a tartós felvételkészítéshez

- Miután a videokamerát kikapcsolta, hagyja lehűlni legalább 10 percig, míg a belső hőmérséklete el nem éri a biztonságos szintet.
- Magas külső hőmérséklet esetén a videokamera hőmérséklete gyorsan emelkedik.
- A hőmérséklet emelkedésével a képmínőség csökkenhet. Javasoljuk, hogy addig szüneteltesse a felvételkészítést, amíg a videokamera hőmérséklete el nem éri a megfelelő értéket.
- A kamera külső felülete felforrósodhat. Ez nem hibajelenség.

Minőségtanúsítás

A forgalomba hozó tanúsítja, hogy a HDR-AS15/AS10 típusú készülék a 2/1984. (III. 10.) számú BKM-IpM. együttes rendeletben előírtak szerint megfelel a következő műszaki jellemzőknek.

Jelformátum: NTSC színrendszer, EIA szabvány
HDTV 1080/60i, 1080/60p formátum
Energiaellátás: akkumulátor, 3,6 V (NP-BX1)
akkumulátor, 3,6 V (NP-BG1)
USB, 5,0 V

USB-feltöltés: 5,0 V, 500 mA/600 mA egyenáram

További műszaki adatokat a Felhasználói kézikönyv (PDF) „Minőségtanúsítás” című szakaszában olvashat.

A külső megjelenés és a műszaki adatok előzetes bejelentés nélkül változhatnak.

- Védjegyek**
- A „Memory Stick”,  „Memory Stick Duo”, **„MEMORY STICK DUO®**, „Memory Stick PRO Duo”, **„MEMORY STICK PRO DUO®**, „Memory Stick PRO-HG Duo”, **„MEMORY STICK PRO-HG DUO®**, „Memory Stick Micro”, „MagicGate”, **„MAGIC GATE®**, „MagicGate Memory Stick” és a „MagicGate Memory Stick Duo” Sony Corporation védjegye vagy bejegyzett védjegye.
 - A HDML a HDMI logo és a High-Definition Multimedia Interface HDMI Licensing LLC védjegye vagy bejegyzett védjegye az Egyesült Államokban és/vagy más országokban.
 - A Microsoft, Windows, Windows Vista és a DirectX a Microsoft Corporation védjegye vagy bejegyzett védjegye az Egyesült Államokban és/vagy más országokban.
 - A Mac és a Mac OS az Apple Inc. védjegye vagy bejegyzett védjegye az Egyesült Államokban és más országokban.
 - Az Intel, Intel Core és a Pentium az Intel Corporation vagy leányvállalatainak védjegye vagy bejegyzett védjegye az Egyesült Államokban és más országokban.
 - A **„PS”** és a „PlayStation” a Sony Computer Entertainment Inc. bejegyzett védjegye.



- További élmények várnak Önre a PlayStation 3 készülékével, ha letölti a PlayStation 3 konzolhoz tervezett alkalmazást a PlayStation áruházból (ahol elérhető.)
 - A PlayStation 3 készülékhez tervezett alkalmazás használatához PlayStation Network felhasználói fiók és alkalmazásletöltés szükséges. Azokban az országokban elérhető, ahol a PlayStation Store áruház használható.
 - Az Adobe, the Adobe logo és az Adobe Acrobat az Adobe Systems Incorporated védjegye vagy bejegyzett védjegye az Egyesült Államokban és/vagy más országokban.
 - A microSD logo és a microSDHC logo az SD-3C, LLC védjegye.
- Ezen kívül, az ebben az útmutatóban megemlített rendszer- és terméknevek általában a fejlesztő vagy gyártó védjegyjét vagy bejegyzett védjegyét képezik. A TM vagy © jelöléseket nem tüntetjük fel ebben az útmutatóban.

Tulajdonosi feljegyzések

A típus- és sorozatszám a csatlakozófedél belső részén található. Jegyezze fel ezeket a számokat az alábbi mezőbbe. Ha a készülékkel kapcsolatban felkeresi a Sony kereskedést, hivatkozzon ezekre a számokra.

Típus: HDR-AS _____
Sorozatszám _____

FIGYELEM!

A tűz vagy áramütésvészély megelőzése érdekében
1) ne tegye ki a készüléket csapadék, nedvesség hatásának,
2) ne tegyen folyadékkal teli edényt, pl. virágvázát a készülékre.

Ne tegye ki az akkumulátort erős hősugárzásnak például közvetlen napsütésnek, tűznek vagy hasonlónak.

VIGYÁZAT!

Az akkumulátorról

Az akkumulátor szakszerűtlen kezelése esetén tűz vagy égési sérülés keletkezhet. Tartsa be az alábbi előírásokat.

- Ne szerelje szét.
- Ne törje össze, és óvja minden ütéstől és erős fizikai behatástól, így például ne kalapálja, ne ejtse le és ne álljon rá.
- Ne zárja rövidre az érintkezőit, és ügyeljen arra, hogy ne érintkezhessenek fém tárgyak az akkumulátor csatlakozóival.
- Ne tegye ki az akkumulátort 60°C-nál magasabb hőmérsékletnek, mint például tűző napon parkoló gépkocsiban, vagy közvetlen napsütésnek kitett helyen.
- Ne próbálja meggyújtani és ne dobja tűzbe.
- Ne érjen hozzá a megsérült vagy szivárgó lítium-ion akkumulátorhoz.
- Az akkumulátort csak eredeti Sony töltővel, vagy a töltésre alkalmas készülékkel töltsse fel.
- Tartsa távol az akkumulátort a gyermekektől.
- Tartsa az akkumulátort szárazon.
- Csak azonos, vagy a Sony által javasolt egyenértékű típusra cserélje az akkumulátort.
- Az elhasználotott akkumulátort az előírásoknak megfelelően, haladéktalanul ártalmatlanítsa.

Csak az előírt típusú csereakkumulátort használja. Ellenkező esetben tűz vagy személyi sérülés keletkezhet.

Az európai vásárlók számára

Megjegyzés az EU irányelveket alkalmazó országok vásárlói számára

Ezt a terméket a Sony Corporation (Japán, Tokió, 1-7-1 Konan, Minato-ku) gyártotta. A termékbiztonsággal és az EMC irányelvekkel kapcsolatban a Sony Deutschland GmbH (Németország, 70327 Stuttgart, Hedelfinger Strasse 61.) a jogosult képviselő. Kérjük, bármely szervizeléssel vagy garanciával kapcsolatos ügyben, a különálló szerviz- vagy jótállási dokumentumokban megadott címekhez forduljon.

CE

A Sony Corporation ezúton kijelenti, hogy ez a HDR-AS15 digitális HD-videokamera összhangban áll az 1999/5/EC direktíva fő követelményeivel és egy vonatkozó feltételével. A részleteket lásd itt: http://www.compliance.sony.de/

A termék bevizsgálása igazolta, hogy a készülék megfelel a 3 m-nél rövidebb csatlakozóvezetésekre vonatkozó, EMC-szabályozásban szereplő határértékeknek.

Figyelem!
Bizonyos frekvenciájú elektromágneses mezők befolyásolhatják e készülék kép- és hangminőségét.

Megjegyzés

Ha az adatátvitel statikus elektromosság vagy elektromágneses mező miatt megszakad (meghúsul), indítsa újra az alkalmazást vagy húzza ki és csatlakoztassa újból az adatátviteli vezetékét (USB stb.).

Feleslegessé vált elektromos és elektronikus készülékek hulladékként való eltávolítása (Használható az Európai Unió és egyéb európai országok szelektív hulladékgyűjtési rendszereiben)



Ez a szimbólum a készüléken vagy a csomagolásán azt jelzi, hogy a terméket ne kezelje háztartási hulladékként. Kérjük, hogy az elektromos és elektronikai hulladék gyűjtésére kijelölt gyűjtőhelyen adja le. A feleslegessé vált termékének helyes kezelésével segít megelőzni a környezet és az emberi egészség károsodását, mely bekövetkezhetne, ha nem követi a hulladékkezelés helyes módját. Az anyagok újrahasznosítása segít a természeti erőforrások megőrzésében. A termék újrahasznosítása érdekében további információért forduljon a lakhelyén az illetékesekhez, a helyi hulladékgyűjtő szolgáltatóhoz vagy ahhoz az üzlethez, ahol a terméket megvásárolta.

A kimerült elemek hulladékként való eltávolítása (Használható az Európai Unió és egyéb európai országok szelektív hulladékgyűjtési rendszereiben)



Ez a szimbólum az elemen vagy a csomagolásán azt jelzi, hogy a termékhez mellékelte elemet ne kezelje háztartási hulladékként. Egyes elemeken ez a jelzés egy vegyjellel együtt van feltüntetve. A higany (Hg) vagy ólom (Pb) vegyjelle akkor van feltüntetve, ha az elem több, mint 0,0005% higanyt vagy 0,004% ólomot tartalmaz. Az elemek hulladékként való elhelyezésének szakszerű módjával segít megelőzni a környezet és az emberi egészség károsodását, mely bekövetkezhetne, ha nem követi a hulladékkezelés helyes módját. Az anyagok újrahasznosítása segít a természeti erőforrások megőrzésében. Olyan termékek esetén, ahol biztonsági, hatékonysági és adatkezelési okok miatt az elemek állandó használata szükséges, az elemek eltávolításához szakember szükséges. Az elemek szakszerű hulladékkezelése érdekében a készülék hasznos élettartamának végén adja le azt a megfelelő hulladékgyűjtő vagy újrahasznosító telepen. Egyéb elemek esetén olvassa el az elemek biztonságos kicserélésére vonatkozó szakaszt. Az elemeket adja le a használt elemek számára kijelölt hulladékgyűjtő helyen. A termék vagy az elem újrahasznosításával kapcsolatos további információért vegye fel a kapcsolatot a helyi hatósággal, a széteszállító vállalattal vagy a vásárlás helyével.

Műveletek listája

A beállítási és működtetési műveletek részleteit lásd az alábbi ábrán.

Funkciógombok

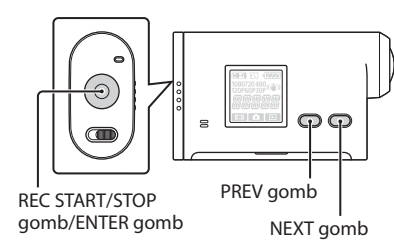

Funkció	Nyíl típusa
ENTER	→
PREV	←
NEXT	→
Automatikus működés	⋯→
Egyéb	- - - - ->

Beállítás

Ha a [BACK] opció látható a kijelzőn, és megnyomja az ENTER gombot, a készülék visszalép az aktuális beállítóképernyő tetejére. A lehetséges beállítások áttekintéséhez tartsa nyomva a NEXT/PREV gombot.

*1 A vezeték nélküli funkció csak a HDR-AS15 készüléken érhető el.

*2 Kapsolja be a készüléket a NEXT/PREV gombbal.

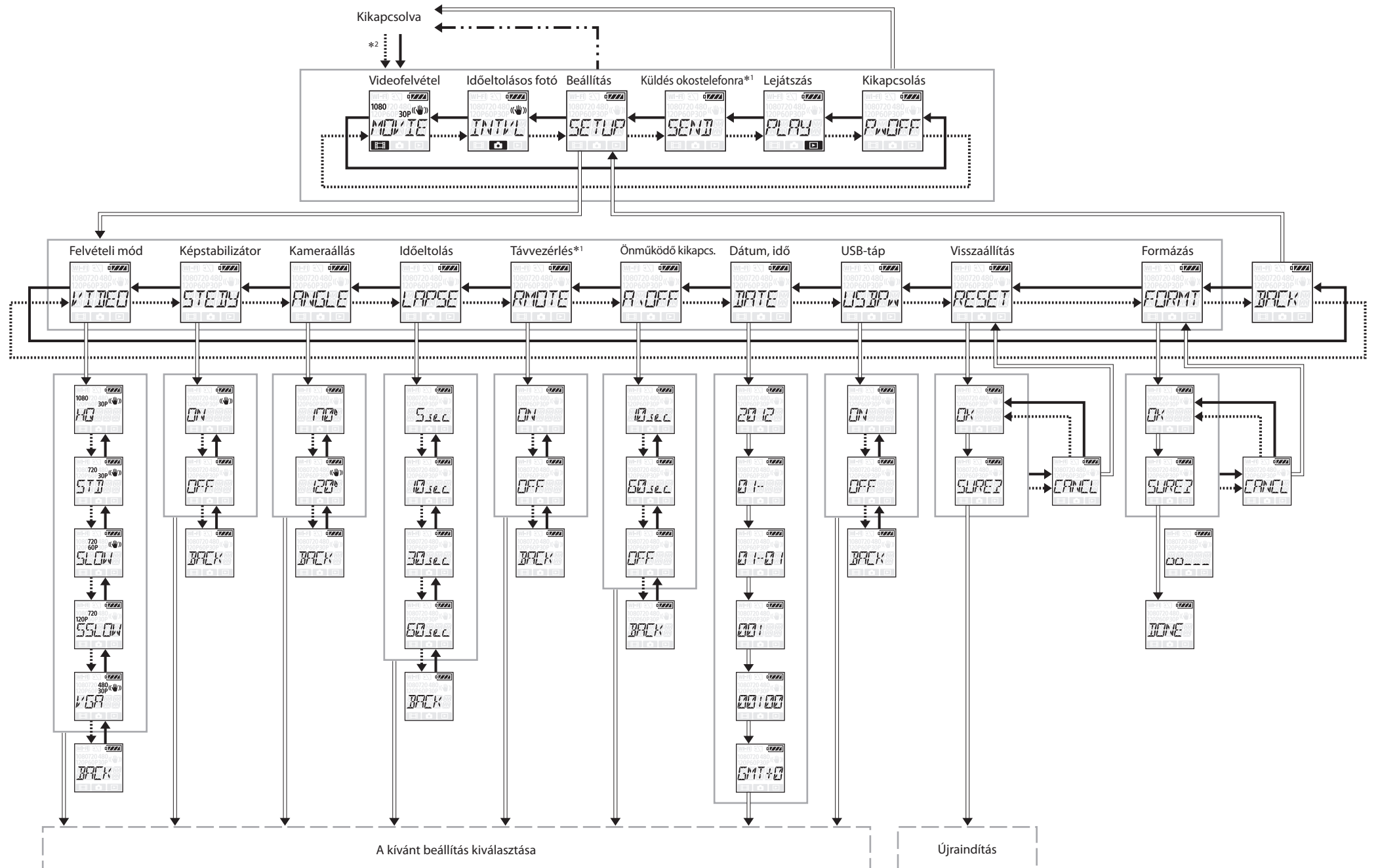

Felvétel/Lejátszás

*3 Ha az ENTER gombot megnyomja a kikapcsolt készüléken, a videokamera bekapcsol és megkezdja a felvételt készítést.

*4 Kapsolja be a készüléket a NEXT/PREV gombbal.

*5 Tartsa nyomva a gombot.

*6 Nyomja le egyszerre a PREV és a NEXT gombot.

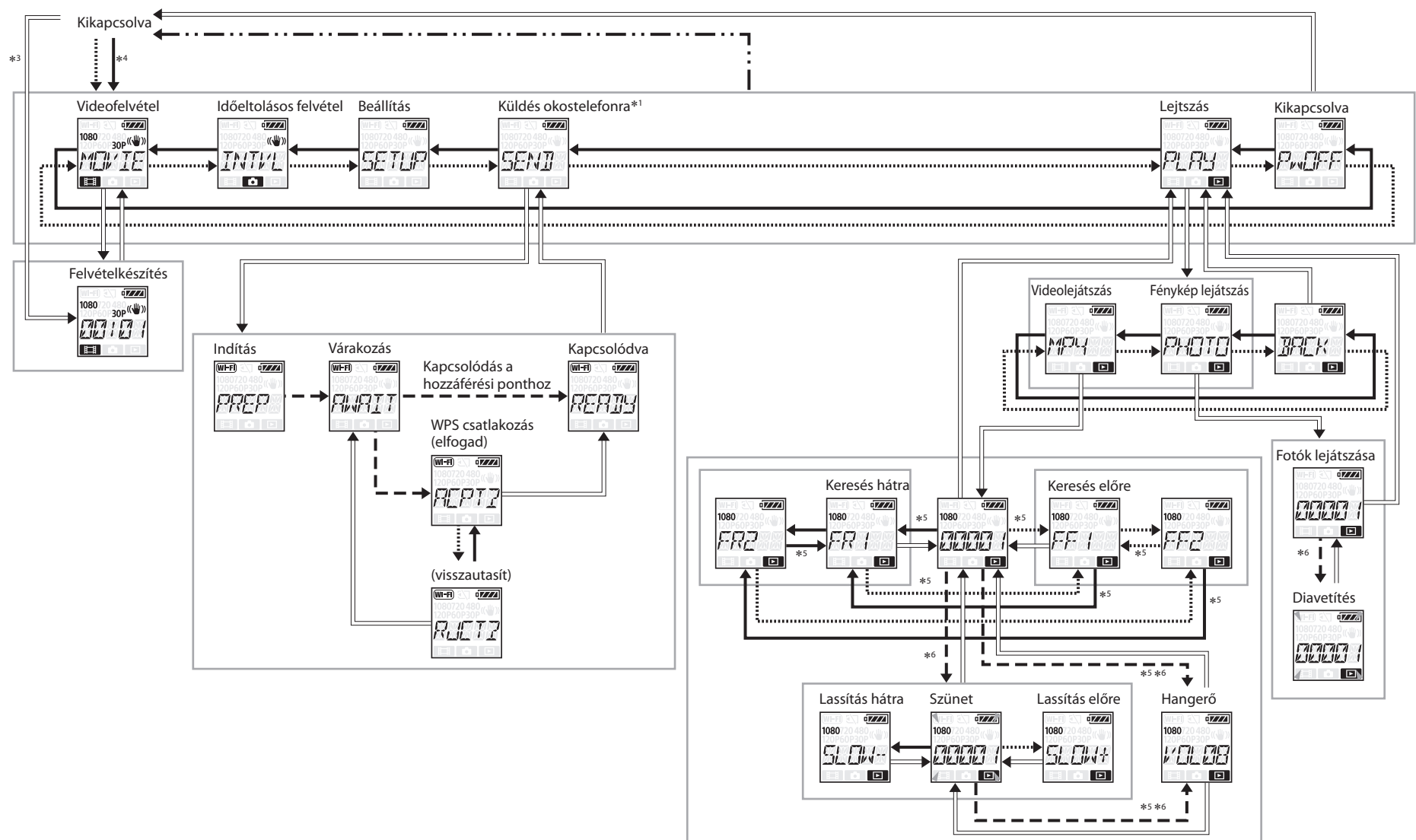

Felvételi mód

Kijelzés	Felvett kép	Felbontás	Képsűrűség	Lejátszási képsűrűség
	Legnagyobb felbontás	1920×1080	30p	30p
	Nagy felbontás	1280×720	30p	
	2x képsűrűséggel rögzített lassított felvétel	1280×720	60p	
	4x képsűrűséggel rögzített szuperlassított felvétel	1280×720	120p	
	Normál felbontás	640×480	30p	
	Visszatérés a [VIDEO] menübe.			