

Bärbar Cd-/dvd- spelare

Bruksanvisning



Mer information samt användbara tips om Sonys produkter och tjänster finns på:
www.sony-europe.com/myproduct



DVP-FX720

VARNING

Utsätt inte enheten för regn eller fukt, för att undvika risk för brand och elektriska stötar.

Öppna inte enhetens ytterhölje, du kan få en elektrisk stöt. Låt kvalificerad teknisk personal sköta service.

Nätsladden får endast bytas ut hos kvalificerad serviceinrättning.

Utsätt inte batterier eller apparater med inbyggda batterier för överdriven värme såsom direkt solljus, eld eller liknande.

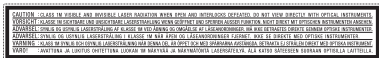

Denna etikett finns på enhetens undersida.

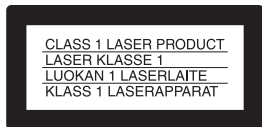



Denna enhet är en KLASS 1 LASER-produkt. Märkningen som anger klassificering finns på enhetens undersida.

VIKTIGT

- Att använda optiska instrument i närheten av den här produkten ökar risken för ögonskador. Laserstrålen som används i denna cd-/dvd-spelare är skadlig för ögonen och man bör därför inte plocka isär höljet.
- Endast kvalificerad personal får utföra service.
- Risk för explosion föreligger om batteriet sätts i på fel sätt. Ersätt endast med samma eller motsvarande typ som rekommenderas av tillverkaren. Kassera använda batterier enligt tillverkarens anvisningar.

För kunder i Storbritannien och på Irland

För din säkerhets och bekvämlighets skull har denna utrustning försetts med en forngjuten kontakt enligt BS1363. Om säkringen i kontakten skulle behöva bytas ut, måste den ersättas med en säkring märkt 5 AMP som godkänts av ASTA eller BSI för BS1362 (d.v.s. märkt med  eller ). Om den medföljande kontakten har ett löstagbart säkringslock, se till att sätta tillbaka säkringslocket efter att säkringen har bytts. Använd aldrig kontakten utan säkringslocket. Om du blir av med säkringslocket kontaktar du närmaste Sony-serviceställe.



Kassera gammal elektrisk eller elektronisk utrustning (tillämpligt i den europeiska gemenskapen och andra europeiska länder med separata insamlingssystem)

Den här symbolen på produkten eller dess förpackning anger att produkten inte får behandlas som hushållsavfall. Den ska istället överlämnas till lämpligt uppsamlingsställe för återvinning av elektrisk och elektronisk utrustning. Genom att garantera att denna produkt skaffas undan korrekt hjälper du till att förhindra möjliga negativa konsekvenser för miljö och hälsa som annars skulle kunna bli fallet vid olämplig avfallshandling. Återvinningen av material hjälper till att bevara naturresurser. Om du behöver mer information om återvinning av den här produkten kontaktar du ditt lokala miljökontor, en återvinningsstation eller affären där du köpte produkten.

Endast Europa



Kassera gamla batterier (tillämpligt i den europeiska gemenskapen och andra europeiska länder med separata insamlingssystem)

Denna symbol på batteriet eller på förpackningen anger att batteriet som medföljer produkten inte ska hanteras som vanligt hushållsavfall. Genom att säkerställa att dessa batterier skaffas undan korrekt hjälper du till att förhindra möjliga negativa konsekvenser för miljö och hälsa som annars skulle kunna bli fallet vid olämplig avfallshandling. Återvinningen av material hjälper till att bevara naturresurser. När det gäller produkter som på grund av säkerhet, prestanda eller dataintegritet måste vara kontinuerligt anslutna till ett inbyggt batteri, ska detta batteri endast bytas ut av kvalificerad servicepersonal.

För att säkerställa att batteriet hanteras på rätt sätt, ska produkten överlämnas till lämpligt uppsamlingsställe för återvinning av elektrisk och elektronisk utrustning.

När det gäller övriga batterier, hänvisas till avsnittet om hur du på säkert sätt tar bort batteriet. Överlämna batteriet till lämpligt uppsamlingsställe för återvinning av gamla batterier.

Om du behöver mer information om återvinning av den här produkten eller batteriet, kontaktar du ditt lokala miljökontor, en återvinningsstation eller affären där du köpte produkten.

Säkerhetsanvisningar

Säkerhet

- Strömförsörjningskraven för denna enhet visas på nätadaptorn. Kontrollera att enhetens spänning överensstämmer med ditt lokala elnät.
- Placera inga föremål som innehåller vätska, till exempel vaser, på enheten, eftersom detta kan leda till brand eller elstöt.

Installera

- Installera inte enheten så att den lutar. Den är konstruerad för att endast användas i horisontalläge.
- Placera inte vare sig enheten eller skivorna i närheten av starka magnetiska fält, sådana som alstras av mikrovågsugnar och stora högtalare.
- Placera inga tunga föremål på enheten.

Tillverkaren av den här produkten är Sony Corporation, 1-7-1 Konan Minato-ku Tokyo, 108-0075 Japan. Auktoriserad representant för EMC och produktsäkerhet är Sony Deutschland GmbH, Hedelfinger Strasse 61, 70327 Stuttgart, Germany. Se adresserna som finns i separat service- eller garantidokumentation för frågor om service eller garanti.

Om skivor

- Håll skivorna i kanterna så de förblir rena. Rör inte ytan.



- Utsätt inte skivorna för direkt solljus eller värmekällor, t ex varmluftskanaler, och lämna dem inte i en bil parkerad i direkt solljus eftersom temperaturen kan stiga avsevärt inuti bilen.
- Förvara skivorna i dess fodral när du inte spelar dem.
- Rengör skivan med en rengöringsduk. Torka inifrån och ut.



- Använd inte lösningsmedel som bensin, thinner, rengöringsmedel för skivor eller linser eller antistatiska sprejer avsedda för LP-skivor.
- Om du har skrivit ut en skivetikett, låt den torka innan du spelar upp skivan.

Säkerhetsanvisningar

Säkerhet i trafiken

Använd inte monitorn och hörlurarna under bilkörning, cykling eller när du kör något annat motordrivet fordon. Det kan orsaka trafikfara och är olagligt i en del länder. Det är även potentiellt farligt att spela med hög volym under promenad, speciellt vid övergångsställen. Du bör vara väldigt försiktig eller inte använda spelaren alls vid potentiellt riskfyllda situationer.

Om säkerhet

Om ett föremål eller vätska kommer in i enheten, dra ur nätkontakten och få spelaren kontrollerad av en auktoriserad tekniker innan du använder den igen.

Om strömkällor

- Spelaren är inte bortkopplad från elnätet så länge den är ansluten till vägguttaget även, om spelaren har stängts av.
- Om du inte tänker använda spelaren under en längre period, bör du koppla bort den från elnätet. Håll i själva kontakten, inte i nätkabeln, när du ska dra den ur vägguttaget.
- Rör inte nätsladden eller nätadaptern med våta händer. Det kan ge orsaka elstötar.

Om temperaturhöjningar

Värme kan byggas upp i spelaren under laddning om den används under långa perioder. Detta är normalt.

Om placering

- Placera spelaren på ett ställe med tillräcklig ventilation så att den inte blir för varm.

- Placera inte enheten på en mjuk yta som exempelvis en matta, eftersom ventilationshålen på undersidan kan blockeras.
- Placera inte enheten i ett instängt utrymme som en bokhylla eller liknande.
- För att minska risken för eldsvåda: täck inte över enhetens ventilationshål med tidningar, bordsdukar, gardiner etc.
- Placera inte spelaren på platser nära värmekällor eller där den kan utsättas för direkt solljus, stora mängder damm, sand, fukt, regn, mekaniska stötar eller i en bil med stängda fönster.

Om användning

- Om du tar in spelaren direkt från en kall plats till en varm eller placerar den i ett fuktigt rum, kan kondens bildas på linserna inuti spelaren. Om detta inträffar kommer inte spelaren att fungera riktigt. I detta fall, ta bort skivan och låt spelaren stå på under cirka en halv timme tills fukten har avdunstat.
- Kontrollera att ingen skiva finns kvar i spelaren när du flyttar den. Skivan kan skadas om den sitter i när spelaren flyttas.
- Håll linsen spelarens lins och berör den inte. Om man rör vid linsen kan den skadas och göra att spelaren inte fungerar som den ska. Låt skivlocket vara stängt utom när du sätter i eller tar bort skivor.

Om skärmar med flytande kristaller

- Även om LCD-skärmar tillverkas med högprecisionsteknik, kan emellanåt punkter med olika färger uppträda. Detta är normalt.
- Torka inte ytan på LCD-skärmen med våt duk. Om vatten tränger in kan ett fel uppstå.

- Placera inte eller tappa inte föremål på LCD-skärmens yta. Tryck inte heller inte på den med händer eller armbågar.
- Skada inte LCD-skärmens yta med skärande verktyg eller skarpa bestick.
- Stäng inte LCD-skärmen med en kulspeuspenna eller liknande, stäng skivlocket.
- Om spelaren tas direkt från en kall plats till en varm plats, kan kondens bildas ovanpå LCD-skärmens yta. I sådana fall torkar du bort fukten med papper eller liknande, innan du använder spelaren.
Om LCD-skärmens yta är kall kommer kondens att fortsätta bildas. Vänta tills ytan har rumstemperatur.

Nätadapter

Installera systemet så att nätsladden omedelbart kan dras ur vägguttaget om problem uppstår.

- Använd den medföljande nätadaptern till spelaren eftersom andra adaptern kan orsaka fel.
- Stäng inte in nätadaptern i ett tätt utrymme till exempel en bokhylla eller ett mediaskåp.
- Anslut inte nätadaptern till en resetransformator, som kan generera värme och orsaka fel.

Om det laddningsbara batteriet

- I vissa länder finns regler för avfallshantering för batterierna i den här produkten. Kontakta lokala myndigheter för information.
- Batteriets kapacitet försämras med tiden och med upprepad användning, på grund av dess begränsade livstid. Köp ett nytt när det endast håller cirka halva den normala tiden.
- Batteriet kan eventuellt inte laddas upp till dess fulla kapacitet när det laddas

- upp första gången eller om det inte har använts under en lång tid.
Kapaciteten återhämtas efter att det laddats upp och laddats ur flera gånger.
- Lämna inte det uppladdningsbara batteriet i en bil eller i direkt solljus där temperaturen kan stiga till över 60 °C.
- Utsätt det inte för vatten.
- Undvik att kortsluta batterianslutningen (A) på spelarens undersida och anslutningen (C) på batteriet med metallföremål som till exempel ett halsband.
- Se till att inte damm eller sand tränger in i batterianslutningen (A) och guidehålen (B) på spelarens undersidan, och anslutningen (C) och guidehålen (D) på batteriet.

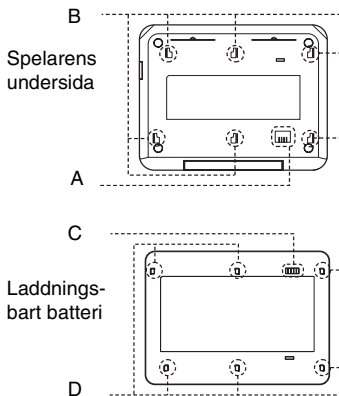

Bilbatteriadapter

- Använd den medföljande bilbatteriadaptern till spelaren eftersom andra adaptern kan orsaka fel.
- Plocka inte isär och använd inte baklängeskonstruktion.
- Tappa inte spelaren och utsätt den inte för stötar.

- Vidrör inte metalledarna eftersom det kan orsaka kortslutning och skada bilbatteriadaptorn, särskilt om du vidrör dem med andra metallföremål.
- Placera inte bilbatteriadaptorn på platser nära värmekällor eller där den kan utsättas för direkt solljus, stora mängder damm, sand, fukt, regn, mekaniska stötar eller i en bil med stängda fönster.

Justera volymen

Höj inte volymen medan du lyssnar på ett stycke med lågt ljud eller när inga ljudsignaler finns. Om du gör det, kan högtalarna skadas när ett avsnitt med hög nivå spelas.

Om hörlurar

• Var rädd om din hörsel

Undvik höga volymer när du använder hörlurar. Hörseexperter varnar för kontinuerligt, högt och utdraget spelande. Om du upplever att det ringer i öronen ska du minska volymen eller sluta använda hörlurarna.

• Visa hänsyn mot andra

Håll volymen på en måttlig nivå. Detta gör att du hör ljud i din omgivning och att du fortfarande kan ta hänsyn till människorna i din närhet.

Om rengöring

Rengör höljet, panelen och kontrollerna med en mjuk trasa som fuktats lätt med ett mildt rengöringsmedel. Använd inte någon typ av skurduk, skurmedel eller lösningar som alkohol eller bensen.

Om rengöring av skivor, rengöringsmedel för skivor/linser

Använd inte rengöringsskivor eller skiv-/linsrengöringsmedel (inklusive våta typer eller spray). Detta kan göra att spelaren inte fungerar som den ska.

VIKTIG INFORMATION!

Viktigt: Spelaren kan hålla en stillbild eller skärmbild på en tv-skärm under obegränsad tid. Om du lämnar en stillbild eller en skärmbild på tv-skärmen under en längre period riskerar du beständiga skador på tv-skärmen. Detta gäller för tv-apparater med plasmaskärmar och projektions-tv-apparater.







Om du har frågor eller problem med spelaren, kontakta närmaste Sony-återförsäljare.

Innehållsförteckning

VARNING	2
Information om skivor	3
Säkerhetsåtgärder	4
Om denna bruksanvisning	8
Denna spelaren kan spela följande skivor	9
Förberedelser	12
Kontrollera tillbehören	12
Använda fjärrkontrollen	12
Ansluta extra nätadaptern	13
Använda med det laddningsbara batteriet	14
Använda med bilbatteriadaptern	18
Spela upp skivor	20
Spela upp skivor	20
Använda fönstret för uppspelningsinställningar	27
Söka efter en specifik punkt på en skiva (söka, skanna, långsam uppspelning, repeterad uppspelning, slumpmässig uppspelning)	30
Spela upp mp3-ljudspår eller JPEG-bildfiler	32
Ställa in bildstorleken och kvalitén	36
Visa DivX[®]-video	37
Spela DivX-videofiler	37
Om DivX-videofiler	38
Inställningar och justeringar	40
Använda Setup-menyn	40
Inställningar för skärmen (General Setup)	41
Inställningar för ljudet (Audio Setup)	43
Ställa in språk för skärmvisning och ljudspår (Language Setup)	44
Inställningar för barnlås (Parental Control)	45
Anslutningar	48
Ansluta till en annan enhet	48
Övrig information	51
Felsökning	51
Om mp3-ljudspår och JPEG-bildfiler	54
Tekniska specifikationer	56
Register över delar och kontroller	57
Index	60

Om denna bruksanvisning

- Instruktionerna i denna bruksanvisning beskriver kontrollerna på fjärrkontrollen. Du kan även använda kontrollerna på spelaren om de har samma eller liknande namn som de på fjärrkontrollen.
- DVD används generellt för DVD-VIDEO, DVD+RW/DVD+R- (+VR-läge) och DVD-RW/DVD-R-skivor (VR-läge, videoläge).
- Vad de olika symbolerna som används i den här bruksanvisningen innebär beskrivs nedan:

Symboler	Innebörd
	Funktioner tillgängliga för DVD VIDEO- och DVD+RW/DVD+RW-skivor i +VR-läge eller DVD-RW/DVD-R-skivor i videoläge.
	Funktioner tillgängliga för DVD-RW/DVD-R-skivor i VR-läge (Video Recording)
	Funktioner tillgängliga för VIDEO-CD-skivor (inklusive super VCD eller CD-R/CD-RW i video-CD-format eller super VCD-format).
	Funktioner tillgängliga för musik-CD-, CD-R- eller CD-RW-skivor i musik-CD-format
	Funktioner tillgängliga för DATA CD-skivor (CD-ROM/CD-R/CD-RW-skivor som innehåller MP3 ^{*1} - ljudspår, JPEG-bildfiler och DivX ^{*2*3} -videofiler).
	Funktioner tillgängliga för DATA DVD-skivor (DVD-ROM/DVD+RW/DVD+R/DVD-RW/DVD-R-skivor som innehåller MP3 ^{*1} -ljudspår, JPEG-bildfiler och DivX ^{*2*3} -videofiler).
	Funktioner tillgängliga för USB-enheter som innehåller MP3 ^{*1} -ljudspår och JPEG-bildfiler

*1 MP3 (MPEG-1 Audio Layer III) är ett standardformat som definierats av ISO (International Organization for Standardization)/IEC (International Electrotechnical Commission) MPEG som komprimerar ljudinformation.

*2 DivX[®] är en komprimeringsteknik för videofiler som utvecklats av DivXNetworks, Inc.

*3 DivX, DivX Certified och associerade logotyper är varumärken som tillhör DivXNetworks, Inc. och används på licens.

Den här spelaren kan använda följande skivor

Skivformat	
DVD VIDEO	
DVD-RW/-R-skivor (stängda skivor)	 
DVD+RW/+R-skivor (stängda skivor)	  
VIDEO CD/ Musik-CD	 
CD-RW/-R	 

"DVD+RW"-, "DVD-RW"-,
"DVD+R"-, "DVD-R"-, "DVD
VIDEO"- och "CD"-logotyper utgör
varumärken.

Om CD-/DVD-skivor

Spelaren kan spela upp CD-ROM/CD-R/CD-RW som spelats in i följande format:

- musik-CD-format
- video-CD-format
- MP3-ljudspår, JPEG-bildfiler och DivX-videofiler för format som följer ISO 9660* Level 1 eller dess förlängda format, Joliet
- KODAK bild-CD-format

* Ett logiskt format för filer och mappar på cd-rom, definierat av ISO (International Organization for Standardization).

Spelaren kan spela upp DVD-ROM-/DVD+RW-/DVD-RW-/DVD+R-/DVD-R-skivor som spelats in i följande format:

- MP3-ljudspår, JPEG-bildfiler och DivX-videofiler i format som överensstämmer med UDF (Universal Disk Format).

Exempel på skivor som spelaren inte kan spela upp

Spelaren kan inte spela upp följande skivor:

- Blu-ray-skivor.
- Skivor som spelats in i AVCHD-format.
- HD-DVD-skivor
- DVD-RAM-skivor.
- CD-ROM-/CD-R-/CD-RW-skivor som spelats in i andra format än de format som anges på denna sida.
- CD-ROM-skivor inspelade i PHOTO-cd-format.
- Dataavsnitt på CD-extra-skivor.
- DVD-ljudskivor.
- DATA DVD-skivor som inte innehåller MP3-ljudspår, JPEG-bildfiler eller DivX-videofiler.
- HD-lager på Super Audio CD-skivor.

Spelaren kan inte heller spela upp följande skivor:

- En DVD-VIDEO-skiva med en annan regionkod.
- En skiva med en icke-standard form (t ex kort- eller hjärtformade).
- En skiva där papper har fästs eller med etiketter på.
- En skiva som har självhäftande cellofantejp eller en kvarglömd etikett.

Observera

- **Om DVD+RW/DVD+R, DVD-RW/DVD-R eller CD-R/CD-RW**

Vissa DVD+RW/DVD-R, DVD-RW/DVD-R eller CD-R/CD-RW kan inte spelas upp på denna spelare på grund av inspelningskvaliteten, skivans fysiska tillstånd eller egenskaper hos inspelningsutrustningen och programmet den har spelats in med.

- **Skivan spelas inte om den inte har stängts på rätt sätt.** Mer information finns i

inspelningsenhetens bruksanvisning. Observera att vissa uppspelningsfunktioner eventuellt inte fungerar med vissa DVD+RW/DVD+R-skivor även om de har stängts på rätt sätt. Visa skivan med normal uppspelning i detta fall. Vissa DATA CD/DATA DVD-skivor som spelats in i Packet Write-format eller som innehåller flera sessioner kan inte heller spelas upp.

- **Om DVD+R DL/DVD-R DL-skivor**

Mp3- och JPEG-filer som spelats in på det andra skiktet på en DVD+R DL-/R DL-skiva (dubbla lager) kan inte spelas. Det går inte att spela DVD-R DL-skivor som spelats in i VR-läge.

- **Musik-skivor kodade med teknik för copyrightskydd**

Den här produkten är konstruerad för att spela upp skivor som följer cd-standarden. På senare tid har olika musik-cd-skivor som marknadsförs av olika skivförlag kodats med teknik för copyrightskydd. Du bör vara medveten om att bland dessa skivor finns det några som inte följer cd-standarden och kanske inte går att använda i denna produkt.

- **Om dubbelskivor (DualDiscs)**

En DualDisc är en tvåsidig skiva som parats ihop med DVD-inspelning på en sida och digital ljudinspelning på andra sidan. Eftersom sidan med ljudmaterialet inte följer Compact Disc (CD)-standarden kan det dock hända att den inte går att spela i den här apparaten.

Regionkoder

Detta system används för att skydda upphovsrättigheter. Regionkoden visas på omslaget för dvd-videoskivan enligt den region som den säljs i. DVD-videoskivor som är märkt med "ALL" eller "2" kan spelas upp av spelaren.



Om uppspelningsfunktioner för DVD- och VIDEO-CD-skivor

Vissa uppspelningsfunktioner för DVD- och VIDEO-CD-skivor kan avsiktligt ha konfigurerats av programtillverkaren. Eftersom denna spelare spelar upp DVD- och VIDEO-CD-skivor i enlighet med skivnehållet som programtillverkaren konstruerat är vissa funktioner eventuellt inte tillgängliga. Se även instruktionerna som medföljer DVD- eller VIDEO-CD-skivan.

Copyright

Denna produkt har inbyggd teknik för copyrightskydd som skyddas av patent i USA samt andra immateriella äganderättigheter. För att använda denna copyrightskyddade teknik måste man inneha en auktorisering från Macrovision. Tekniken är endast avsedd för hemmabruk och andra begränsade visningar om ingen auktorisering erhållits från Macrovision. Att utnyttja enhetens konstruktion för egna konstruktioner samt att demontera enheten är förbjudet.

Varumärken

- Tillverkad under licens från Dolby Laboratories. Dolby och symbolen dubbel-D är varumärken som tillhörande Dolby Laboratories.
- Tillverkad under licens under USA-patent nr. 5 451 942 samt övriga USA-patent och världspatent som utgivits och inlämnats. DTS och DTS Digital Out är registrerade varumärken och DTS-logotyper och symboler är varumärken som tillhör DTS, Inc. © 1996-2007 DTS, Inc. Alla rättigheter förbehållna.

Kontrollera tillbehören

Kontrollera att följande tillbehör finns med:

- Ljud/video-kabel (miniplugg × 2 ↔ phono-plugg × 3) (1)
- Nätsladd (1)
- Nätadapter (1)
- Bilbatteriadapter (1)
- Laddningsbart batteri (NP-FX120) (1)
- Fjärrkontroll (med batteri) (1)

Använda fjärrkontrollen

Rikta fjärrkontrollen mot fjärrsensorn  på spelaren.

Byta ut fjärrkontrollens batteri

Sätt i ett litiumbatteri CD2025 och se till att ⊕ och ⊖ är vända åt rätt håll.

1 Dra ut batterihållaren (2) medan du trycker på låsspaken (1).

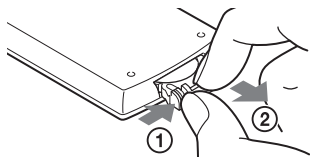

2 Ta bort det gamla batteriet.

3 Sätt i det nya batteriet i batterihållaren med ⊕ sidan uppåt och tryck sedan in batterihållaren helt.

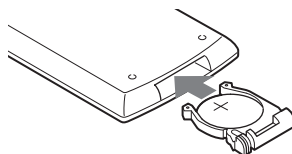

Observera

- Utsätt inte fjärrsensorn  för direkt solljus eller ljus från en belysningsapparat. Om du gör det kan det orsaka ett fel.
- Inga knappar fungerar när batteriet har laddats ur. Om fjärrkontrollen inte alls fungerar byter du ut batteriet och kontrollerar statusen.
- Kassera använda batterier enligt tillverkarens anvisningar.

Ansluta nätadaptern

Anslut nätadaptern (medföljer) i ordningen ① till ③ nedan.
Följ stegen i motsatt riktning för att koppla bort.
Se även "Om nätadapter" i "Säkerhetsanvisningar" (sida 5).

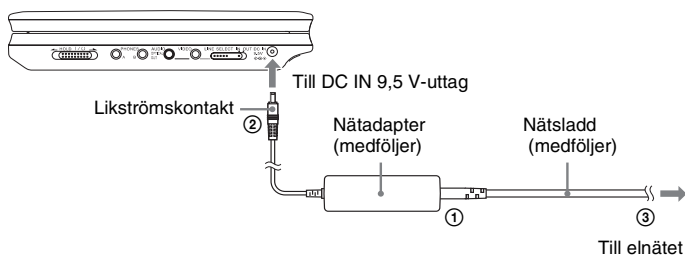

Obs!

Stoppa uppspelningen innan du kopplar bort nätsladden. Om du inte gör det kan det orsaka ett fel.

Använda med det laddningsbara batteriet

När det inte går att ansluta till nätström, kan spelaren användas med det uppladdningsbara batteriet (medföljer).

Ladda upp batteriet före användning.

Se även "Om det laddningsbara batteriet" i "Säkerhetsanvisningar" (sida 5).

Installera det laddningsbara batteriet

- 1** Rikta in batteriet med linjerna på spelarens undersida, sätt fast hakarna på batteriet i hålen på spelarens undersida.
- 2** För in det laddningsbara batteriet i pilens riktning tills den klickar på plats.

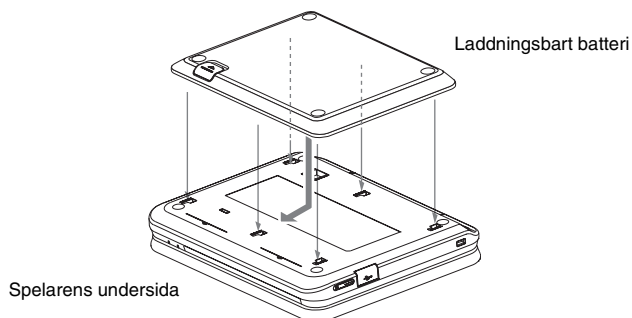

Avlägsna det laddningsbara batteriet

Tryck på frigöringsknappen och skjut in det laddningsbara batteriet i pilens riktning.

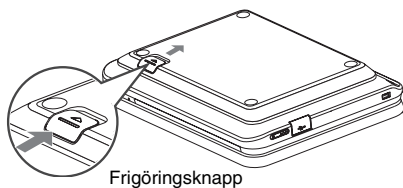

Observera

- Stäng av spelaren innan du installerar det laddningsbara batteriet.
- Ta inte bort batteriet medan uppspelning pågår.
- Vidrör inte anslutningen på spelaren och det laddningsbara batteriet. Om du gör det kan det orsaka ett fel.
- Var försiktig så att du inte tappar batteriet vid installation och när du tar bort det.

Ladda batteriet

- 1 Sätt fast batteriet på spelaren (sida 14).
- 2 Anslut nätadaptern till spelaren och anslut nätsladden till ett vägguttag (sida 13).

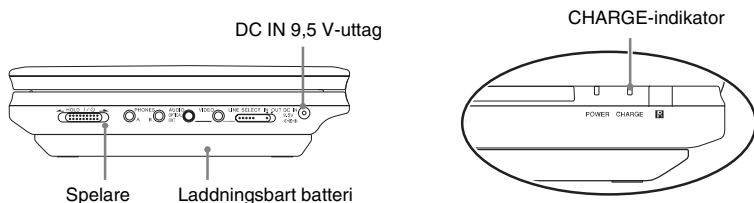

CHARGE-indikatorn tänds när laddningen startar.
CHARGE-indikatorn släcks när laddningen är klar.

- 3 När laddningen är klar kopplar du bort nätsladden från elnätet och tar bort nätadaptern.

Kontrollera batterinivån

När spelaren stoppas, visas en batteriindikator på skärmen. Ladda batteriet om visas eller om CHARGE-indikatorn blinkar.



Batteriindikatorn visar inte om en dvd, video-cd eller JPEG-fil spelas. Stoppa spelaren och kontrollera batterinivån.

Uppladdningstid och maximal speltid

Uppladdningstid (med spelaren avstängd)	Speltid (med spelaren påslagen)
---	---------------------------------

Cirka 5 timmar	Cirka 5 timmar*
-------------------	--------------------

* Detta är indikeringen för den längsta kontinuerliga uppspelningen vid följande förhållanden.
– normal temperatur (20°C)
– Användning av hörlurar
– Bakgrundsbelysningen är inställt på Minimum
– Ställ in "Digital Output" på "Off" i "Audio Setup".
Batteriets tillstånd kan minska driftstiden.

Observera

- Batteriindikatorn visas inte på skärmen när nätadaptern används eller vid inmatning från externa källor.
- Uppladdningstiden kan skilja sig från det som anges ovan på grund av användningsförhållanden, miljön och andra faktorer. Rekommenderad temperatur vid uppladdning är 10-30°C.

Använda med bilbatteriadaptern

Använd bilbatteriadaptern (medföljer) för att strömmata spelaren från uttaget för cigarettändare. Adaptern är gjort för att användas med ett 12-V bilbatteri. Använd den inte med ett 24-V bilbatteri. Adaptern ska även användas med negativt jordade bilar. Använd den inte med positivt jordade bilar.

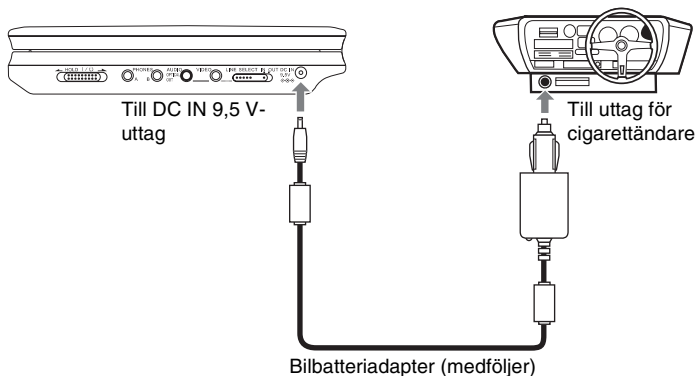

💡 Tips!

Om biladaptern stör vid bilkörning kan du använda en förlängningssladd till uttaget för cigarettändare, som finns i handeln.

Observera

- Använd inte bilbatteriadaptern om den har tappats eller skadats.
- Se till att sladden inte stör föraren. Placera inte heller LCD-skärmen där föraren kan se den.
- Om bilden är otidlig, ser du till att hålla spelaren bort från bilbatteriadaptern.
- Använd bilbatteriadaptern medan bilmotorn är igång. Om den används när bilmotorn är avstängd kan bilbatteriet bli obrukbart.
- Om uttaget för cigarettändare är smutsigt av aska m.m. kan en dålig anslutning göra att kontakten blir het. Rengör alltid noga före användning.
- Bilbatteriadaptern kan hettas upp under laddning eller efter att den använts under en lång period. Detta är normalt.

Efter att bilbatteriadaptern har använts

När du har stängt av spelaren kopplar du bort bilbatteriadaptern från uttaget för cigarettändare.

Observera

- Stäng inte av bilmotorn medan spelaren är på. Om du gör det stoppas strömmen och till spelaren kan skadas.
- Koppla bort bilbatteriladdaren efter användning. Eftersom en del bilar strömmatar uttaget för cigarettändare även om motorn stängs av, kan bilbatteriet laddas ur efter en tid.
- När du kopplar bort bilbatteriadaptern ska du hålla i kontakten när du drar ut den.
- När du lyssnar på bilradion kopplar du bort bilbatteriadaptern från uttaget för cigarettändare för att undvika brus.

Spela skivor

Spela skivor

DVDVideo DVDVR VCD CD

DATA CD DATA DVD USB

Vissa dvd-skivor eller video cd-skivor kan ha funktioner som är annorlunda eller begränsade.

Se anvisningarna som följer med skivan. Anslut nätadaptern eller installera det laddningsbara batteriet.

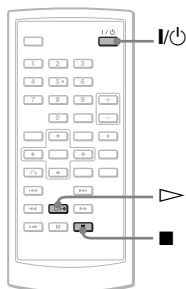
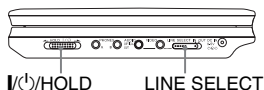
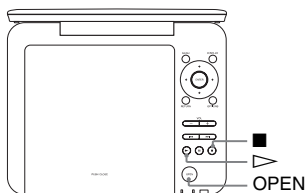

1 Öppna spelarens LCD-panel.

Ställ LINE SELECT-knappen på spelarens högersida på OUT och ställ CD/DVD USB-knappen på spelarens vänstersida på CD/DVD.

2 Tryck på I/O på fjärrkontrollen eller skjut spelarens I/O/HOLD-knapp till I/O.

Spelaren startar och strömindikatorn tänds och lyser grön.

3 Tryck på OPEN på spelaren för att öppna skivlocket.

4 Sätt i skivan som ska spelas.

Tryck ner med uppspelningssidan nedåt tills du hör ett klick.

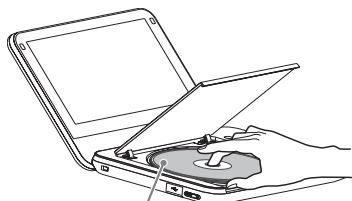

Uppspelningssidan vänd nedåt

5 Tryck på PUSH CLOSE på spelaren för att stänga skivlocket.

6 Tryck på > Uppspelningen startar.

- En del skivor börjar spelas upp automatiskt efter att skivlocket stängts.
- En meny kan visas på skärmen beroende på skivan. För dvd-videoskivor hänvisas till sida 23. För video-cd-skivor hänvisas till sida 26.
- När alla titlar har spelats, stoppas spelaren av sig själv och displayen återgår till att visa menyn.

Observera

- Om skivan har satt i med uppspelningssidan uppåt visas meddelandet "No Disc" eller "Cannot play this disk."
- Skivor som skapas på dvd-inspelare måste avslutas på rätt sätt för att de ska kunna spelas på den här spelaren. Mer information om hur man avslutar skivor finns i bruksanvisningen som följde med dvd-inspelaren.
- Skivan kan fortfarande snurra när skivlocket öppnas. Vänta tills den slutat snurra innan du tar bort den.
- Under användning kan "Ⓞ" visas på skärmen. Symbolen visar att en funktion som förklaras i denna bruksanvisning inte är tillgänglig på den aktuella dvd-videoskivan.
- Det kan ta tid innan uppspelningen startar för en del DVD-RW/DVD-R-skivor (VR-läge) på grund av det inspelade innehållet.

Avbryta uppspelning

Tryck på ■.

Om du trycker på ▷ en gång startar uppspelningen från den punkt där du stoppade (Återuppta uppspelning). Se sida 22 för mer information.

Tryck två gånger på ■ och därefter på ▷ för att spela skivan från början.

Att stänga av strömmen

Tryck på fjärrkontrollens I/⏻-knapp eller skjut spelarens I/⏻/HOLD-knapp till I/⏻.

Undvika oavsiktlig användning av spelaren

Ställ spelarens I/⏻/HOLD-knapp på HOLD. Alla knappar på spelaren låses, medan knapparna på fjärrkontrollen fortfarande kan användas.

Spela DTS-ljudspår på en dvd-videoskiva

- Spelarens högtalare avger inte DTS-ljud. Om du spelar DTS-ljudspår på en dvd-videoskiva, ansluter du spelaren till en AV-förstärkare (mottagare) (sida 49) och ställer in "DTS" i "Audio Setup" (sida 44).
- Om du ansluter spelaren till en ljudutrustning som till exempel en AV-förstärkare (mottagare) utan en DTS-dekoder, ställer du inte "DTS" på "On" i "Audio Setup" (sida 44). Ett högt ljud kan höras från högtalarna som kan påverka hörseln negativt eller skada högtalarna.

Observera

- En skärmläckarbild visas när du lämnar systemet i paus- eller stoppläge utan att du använder någon funktion i mer än 15 minuter. Bilden försvinner när du trycker på ▷. Se sida 42 för mer information.
- Spelaren stängs av, 15 minuter efter att skärmläckaren startat (automatisk avstängning)

Ytterligare uppspelningsfunktioner

DVDVideo DVDVR VCD CD DATA CD

DATA DVD USB

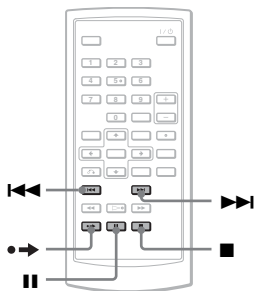

För att	Funktion
Avbryta	Tryck på ■
Pausa	Tryck på
Gå till nästa kapitel, spår eller bildsekvens när du spelar upp kontinuerligt.	Tryck på ►►
Gå tillbaka till föregående kapitel, spår eller bildsekvens när du spelar upp kontinuerligt.	Tryck på ◀◀
Snabbspola det aktuella avsnittet framåt en liten bit*	Tryck på ●→ under uppspelning.

* Endast dvd-videoskivor, dvd-rw/dvd-r-skivor (VR-läge).
Funktionerna ovan kan eventuellt inte användas för en del scener.

Återuppta uppspelning från den punkt där du stoppade skivan (Återuppta uppspelning)

DVDVideo DVDVR VCD CD

När du stoppar uppspelningen lagras stoppunkten i spelarens minne och ett meddelande visas på skärmen. Du kan fortsätta spela från samma punkt genom att trycka på ▷ en gång till. Även efter att spelaren har stängts av fungerar det att återuppta uppspelning, så länge skivlocket förblir stängt.

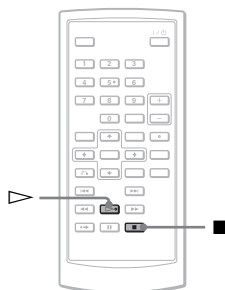

1 Tryck på ■ för att avbryta när du spelar upp en skiva.

Ett meddelande visas.

2 Tryck på ▷.

Spelaren börjar spela från den punkt där du stoppade i steg 1.

💡 Tips!

- För att spela skivan från början trycker du två gånger på ■ och därefter trycker du på ▷.
- När du slår på strömmen igen efter att den varit avstängd, återupptas uppspelningen automatiskt.

Observera

- Beroende på stoppunkten, återupptas uppspelningen eventuellt inte från exakt samma punkt.
- Punkten där du stoppade raderas om:

- du stängde av spelaren medan en dvd-rw/ dvd-r-skiva (VR-läge) spelades.
- du öppnade skivlocket.
- du kopplade bort det laddningsbara batteriet och nätadaptern.
- du flyttade LINE SELECT-knappen eller CD/DVD USB-knappen.

Använda dvd-skivans meny

DVDVideo

En dvd-skiva är uppdelad i långa avsnitt för en film eller ett musikstycke som kallas för titlar. Om du spelar en dvd-skiva som innehåller flera titlar kan du välja den titel som du vill spela med hjälp av knappen TOP MENU. När du spelar upp en dvd-skiva där du kan välja olika alternativ, till exempel ljudspråk och språk för texttremsen, kan du välja alternativen med MENU-knappen.

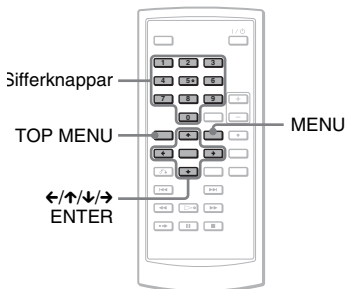

- 1 Tryck på TOP MENU eller MENU.**
Skivans meny visas på skärmen. Innehållet är olika från skiva till skiva.
- 2 Tryck på ←/↑/↓/→ eller sifferknapparna för att välja det alternativ du vill spela eller ändra.**
- 3 Tryck på ENTER.**

Obs!

Beroende på skivan kan du eventuellt inte använda ←/→ på spelaren för skivmenyn. I detta fall använder du ←/→ på fjärrkontrollen.

Ändra ljudet

DVDVideo DVDvr VCD CD

Om du spelare en dvd-video-skiva som spelats in med flera ljudformat (PCM, Dolby Digital eller DTS) kan du ändra ljudformatet. Om dvd-video-skivan har ljudspår på flera språk kan du även byta språk.

Med cd-skivor eller video-cd-skivor kan du välja ljud från höger eller vänster kanal och lyssna på ljudet för den valda kanalen genom både höger och vänster högtalare. När du spelar en skiva med sång på den högra kanalen och instrumenten på den vänstra kanalen kan du till exempel välja den vänstra kanalen och lyssna på instrumenten från den vänstra kanalen via båda högtalarna.

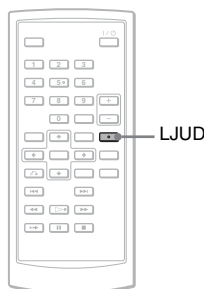

- 1 Tryck flera gånger på AUDIO för att välja önskad ljudsignal.**
Standardinställningen är understruken.
◆ När du spelar upp en dvd-video-skiva
Olika språk kan väljas på olika dvd-video-skivor.
Om samma språk visas två eller flera gånger är dvd-video-skivan inspelad med flera ljudformat.

◆ Vid uppspelning av en DVD-VR-skiva

De typ av ljudspår som har spelats in på en skiva visas.

Exempel:

- 1.Main (huvudljud)
- 1.Sub (subljud)
- 1.Main+Sub (huvud- och subljud)

◆ När en CD-/VIDEO CD-skiva spelas

- Stereo: vanligt standardstereoljud
- Left: ljudet från vänster kanal (mono)
- Right: ljudet från höger kanal (mono)

◆ Vid uppspelning av en Super VCD-skiva

- Stereo: stereoljudet från ljudspår 1
- Left: ljudet från vänster kanal för ljudspår 1 (mono)
- Right: ljudet från höger kanal för ljudspår 1 (mono)
- Stereo 1: stereoljudet från ljudspår 2
- Left 1: ljudet från vänster kanal för ljudspår 2 (mono)
- Right 1: ljudet från höger kanal för ljudspår 2 (mono)

- Vid uppspelning av ett ljudspår på en DVD-RW/DVD-R-skiva (VR-läge) ljudutrustning som till exempel en AV-förstärkare (mottagare) som anslutits via OPTICAL OUT-uttaget, ställer du in "Dolby Digital" i "Audio Setup" på "Downmix PCM" (sida 43).
- Om "DTS" i "Audio Setup" är inställt på "OFF" (sida 44), avger inte spelaren DTS-signalen från OPTICAL OUT-uttaget även om skivan innehåller ett DTS-spår.
- Det går inte att ändra ljud när du spelar DTS-ljudspår på en cd-skiva.

💡 Tips

- Du kan kontrollera det aktuella ljudformatet (Dolby Digital, DTS, PCM etc.) genom att trycka på AUDIO flera gånger medan en DVD-videoskiva spelas.
- Du kan ändra ljudet i fönstret för uppspelningsinställningar medan du spelar en dvd-skiva (sida 27).

Observera

- Beroende på skivan går det eventuellt inte att ändra ljudformatet, även om flera ljudformat finns inspelade.
- Vid uppspelning av en Super VCD-skiva som inte innehåller ljudspår 2 hörs inget ljud om du väljer "Stereo 1", "Left 1" eller "Right 1".

Visa textremsorna **DVDVideo**

DVDvñ

Om textremsor finns inspelade på skivan kan du ändra textremsan eller välja att visa eller inte visa dem enligt eget önskemål när du spelar upp DVD-skivan.

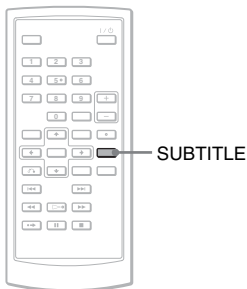

1 Tryck flera gånger på SUBTITLE för att en inställning.

Olika språk kan väljas på olika skivor.

Stänga av textremsan

Välj "Subtitle Off" i steg 1.

Tips!

Du kan ändra textremsorna i fönstret för uppspelningsinställningar medan du spelar en DVD-skiva (sida 27).

Observera

- Beroende på DVD-VIDEO-skiva kan du eventuellt inte ändra textremsan även om flera finns inspelade på skivan. Du kan eventuellt inte heller stänga av dem.
- Textremsan kan försvinna om du trycker på  medan du spelar en skiva med textremsor.

Ändra vinklar **DVDVideo**

Om det finns olika vinklar (multi-angles) för en bildsekvens inspelad på DVD-videoskivan, visas  på skärmen. Detta innebär att du kan ändra vinkeln för den bildsekvensen.

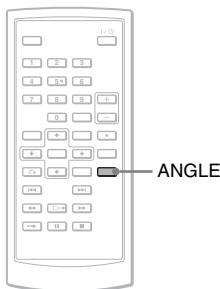

1 Tryck flera gånger på ANGLE för att välja ett vinkelnummer.

Bildsekvensen ändras och visas från den valda vinkeln.

Observera

- På en del dvd-videoskivor går det inte att ändra vinkel även om det finns flera vinklar inspelade.
- Det går inte att ändra vinkel under långsam uppspelning eller vid skanning.
-  (vinkelmarke) visas inte om "Angle Mark" i "General Setup" är inställt på "Off" (sida 42).

Välja "Original" eller "Play List" på en DVD-RW/DVD-R-skiva **DVDVR**

Vissa DVD-RW/DVD-R-skivor i VR-läget (Video Recording) använder sig av två olika typer av titlar för uppspelning: de ursprungligen inspelade titlarna (Original) och titlar som kan skapas med dvd-brännaren, för redigering (Play List). Du kan välja vilken typ av titlar du vill spela upp.

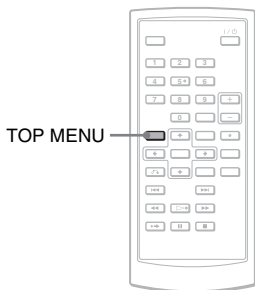

1 Tryck på TOP MENU när spelaren är i stoppläge.

Aktuellt läge visas.

TOP MENU-knappen fungerar inte när en uppspelning har återupptagits. Avbryt först statusen för att återuppta uppspelning genom att trycka två gånger på **■**, tryck därefter på TOP MENU.

2 Ändra läget genom att trycka flera gånger på TOP MENU.

Tips!

Du kan kontrollera aktuellt läge genom att rycka på DISPLAY under uppspelning. I fönstret för uppspelningsinställningar (sida 27) visas "PL" eller "ORG" bredvid titelnumret.

Observera

- Om en skiva som innehåller en spellista finns i spelaren, börjar spelaren automatiskt spela spellistan.
- Om ingen spellista finns inspelad visas "ORG" i steg 1. Om du trycker på TOP MENU en gång till visas "◉".

Spela VIDEO-CD-skivor med PBC-funktioner (PBC Playback)

VCD

En del video cd-skivor har PBC-funktioner (Playback Control) som möjliggör interaktiv sökning eller uppspelningalternativ.

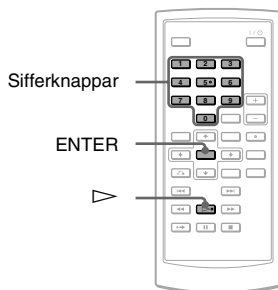

1 Börja spela upp en VIDEO-CD-skiva med PBC-funktioner.

Menyn visas för ditt val.

2 Tryck på sifferknapparna för att välja det alternativnummer du önskar och tryck på ENTER.

3 Följ anvisningarna på skärmen för interaktiva funktioner.

Se instruktionerna som medföljer skivan eftersom handhavande kan skilja sig för olika VIDEO-CD-skivor

Tips!

För att avbryta PBC-funktionen ställer du "PBC" på "Off" i "General Setup" (sida 42) och därefter öppnar du och stänger skivlocket.

Obs!

Beroende på VIDEO-CD-skivan kan "Press ENTER" i steg 2 visas som "Press SELECT". Tryck i så fall på .

Använda fönstret för uppspelningsinställningar

DVDVR

Du kan kontrollera de aktuella uppspelningsinställningarna på skärmen medan du spelar en dvd-skiva. I fönstret för uppspelningsinspelningar kan du även ändra ljud, textremsa och vinkel eller söka efter en titel eller spår genom att ange siffror.

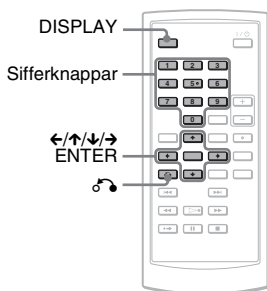

1 Tryck på DISPLAY medan du spelar en dvd-skiva.

Fönstret för uppspelningsinställningar visas.
Exempel: Om du spelar en DVD VIDEO-skiva

Alternativ Aktuella uppspelningsinställningar

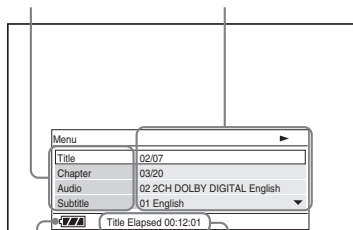

Batteristatus

Förfluten eller återstående batteritid

Ikonen för uppspelning, paus, sök eller långsam uppspelning visas i det övre högra hörnet på skärmen. När en DVD-RW/DVD-R-skiva (VR-läge) visas "PL" eller "ORG" bredvid titelnumret.

2 Tryck på \uparrow/\downarrow för att välja önskat alternativ och därefter på ENTER.

- Titel
- Kapitel
- Ljud
- Subtitle
- Angle
- T.Time
- C.Time
- Repetera
- Time Disp.

3 Tryck på \uparrow/\downarrow för att välja inställningen och tryck på ENTER.

Använd sifferknapparna eller \uparrow/\downarrow för att ange siffrorna.

Obs!

Beroende på skivan kan du eventuellt inte ställa in en del alternativ.

Stänga av skärmen

Tryck på DISPLAY eller \rightarrow RETURN.

Söka efter en titel/kapitel etc. DVD_{video} DVD_{VR}

Genom att ange numret eller tidskoden kan du söka en dvd-skiva med hjälp av en titel eller ett kapitel.

1 Tryck på \uparrow/\downarrow för att välja sökmotod på fönstret för uppspelningsinställningar och tryck på ENTER.

- Titel
- Kapitel
- T.Time*
- C.Time*

* Du kan välja titeln eller kapitlet för en dvd-videoskiva genom att ange tidskoden.

2 Tryck på sifferknapparna eller \uparrow/\downarrow för att välja titel- eller kapitelnumret och tryck på ENTER.

Spelaren börjar spela upp från det valda siffervärdet.

När du väljer "T.Time" eller "C.Time" i steg 1 visas "00:00:00" på skärmen. Ange önskad tidskoden med sifferknapparna och tryck på ENTER. Uppspelningen startar från den angivna tidskoden. Förfluten eller återstående tid visas i sidfoten på fönstret för uppspelningsinställningar.

☺ Tips

- Du kan använda direkt sökning utan att visa kontrollmenyn. Se sida 30 för mer information.
- Se sida 30 för mer information om att använda direkt sökning för en cd- eller video-cd-skiva.

Observera

- Det visade titel/kapitelnumret är samma som numret som spelats in på skivan.
- Kapiteltid visas inte om en DVD-RW/ DVD-R-skiva (VR-läge) spelas. Kapiteltid visas som "--:--:--".
- Det går eventuellt inte att använda tidskoden beroende på skivan.

Spela en DVD-videoskiva flera gånger (Repeaterad uppspelning) DVDvideo

Du kan spela alla titlar på en dvd-videoskiva eller ett enda spår eller kapitel upprepade gånger.

- 1 Välj "Repeat" på fönstret för uppspelningsinställningar och tryck på ENTER.
- 2 Tryck på \uparrow/\downarrow för att välja inställningen och tryck på ENTER.
 - \leftarrow Chapter: repeterar aktuellt kapitel.
 - \leftarrow Title: repeterar aktuell titel.
 - \leftarrow All: upprepar alla titlar.

Så här fortsätter du att spela upp normalt

Välj Off i steg 2.

Tips!

Använd OPTIONS när du spelar en vcd- eller cd-skiva flera gånger (sida 31).

Obs!

Beroende på skivan, är repetera funktionen eventuellt inte tillgänglig.

Kontrollera speltiden och den återstående tiden DVDvideo

DVDVR

Du kan kontrollera uppspelningstid och återstående tid för aktuell titel eller kapitel.

- 1 Välj "Time Disp." på fönstret för uppspelningsinställningar och tryck på ENTER.

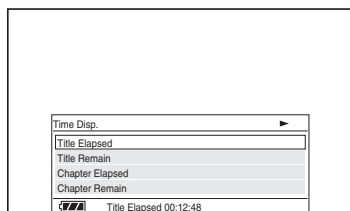

- 2 Tryck på \uparrow/\downarrow för att välja inställningen för tidsinformation och tryck på ENTER.
 - Title Elapsed
 - Title Remain
 - Chapter Elapsed
 - Chapter Remain

Tips!

Se sida 32 för mer information om att visa förfluten tid för en CD- eller VIDEO CD-skiva.

Observera

- Speltiden och återstående tid för kapitlet visas inte vid spelning av DVD-RW/DVD-R-skivor (VR-läge).
- Standardinställning för "Time Disp." är "Title Elapsed". Efter att du valt ett annat alternativ för "Time Disp." och lämnat fönstret för uppspelningsinställningar, visas "Title Elapsed" när fönstret för uppspelningsinspelning tas fram igen.

Söka efter en specifik punkt på en skiva (söka, skanna, långsam uppspelning, repeterad uppspelning, sluppmässig uppspelning)

Du kan snabbt lokalisera en specifik punkt på en skiva genom att observera bilden eller genom att spela upp långsamt.

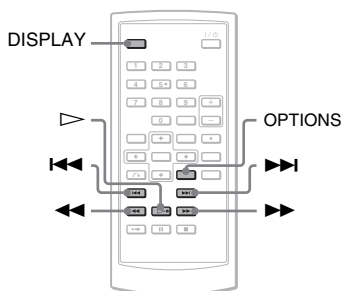

Observera

- Beroende på vilken skiva du spelar kanske du inte kan använda alla funktioner som beskrivs.
- På data CD-/DATA DVD-skivor kan du endast söka efter en viss punkt på ett mp3-ljusdspår.

Hitta en punkt snabbt med knapparna **◀◀/▶▶** PREVIOUS (föregående)/NEXT (söka)

DVD Video DVD VCR VCD CD DATA CD
DATA DVD USB

Tryck på **▶▶** eller **◀◀** under uppspelning för att gå till nästa eller föregående kapitel, spår eller bildsekvens.

💡 Tips

Om du känner till titel- eller kapitelnumret, kan du söka direkt genom att ange dessa nummer med sifferknapparna.

- Medan en DVD-videoskiva spelas kan du söka efter en titel eller ett kapitel med sifferknapparna och ENTER. Tryck på **↔** för att växla mellan titel och kapitel.
- Medan en CD-/VIDEO CD-skiva kan du söka efter ett spår med hjälp av sifferknapparna och ENTER.

Hitta en punkt snabbt genom att spela en skiva i snabbspola framåt eller snabbspola bakåt (Skanna)

DVD Video DVD VCR VCD CD DATA CD
DATA DVD USB

Tryck på **◀◀** eller **▶▶** för att snabbspola bakåt eller framåt under uppspelning. Tryck på **▷** för att återgå till normal uppspelning. Varje gång du trycker på **◀◀** eller **▶▶** under skanning, ändras hastigheten. Med varje tryckning ändras visningen enligt nedan.

◆ Uppspelningsriktning

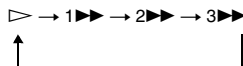

◆ Motsatt riktning

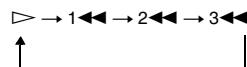

Uppspelningshastigheten "3▶▶"/"3◀◀" är snabbare än "2▶▶"/"2◀◀" och uppspelningshastigheten "2▶▶"/"2◀◀" är snabbare än "1▶▶"/"1◀◀".

💡 Tips!

↔ på spelaren fungerar på samma sätt som **◀◀/▶▶** på fjärrkontrollen, och ENTER på spelaren fungerar på samma sätt som **▷** på fjärrkontrollen. Den här funktionen fungerar när du spelar en DVD-skiva.

Observera

- Inget ljud hörs under skanning för en DVD- eller VIDEO CD-skiva.
- Skanningshastigheten beror på skivtypen.

Spela upp bildruta för bildruta (Långsam uppspelning)

DVDVideo DVDVr VCD

Tryck på ◀◀ eller ▶▶ när spelaren är i pausläge. För att återgå till normal hastighet trycker du på ▷.

Varje gång du trycker på ◀◀ eller ▶▶ under långsam uppspelning, ändras uppselningshastigheten. Med varje tryckning ändras visningen enligt följande:

◆ Uppspelningsriktning

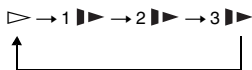

◆ Motsatt riktning (endast dvd)

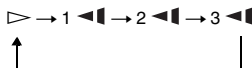

"3 ▶▶"/"3 ◀◀"-
uppselningshastigheten är
långsammare än "2 ▶▶"/"2 ◀◀"-
uppselningshastigheten och "2 ▶▶"/"2
◀◀"-uppselningshastigheten är
långsammare än "1 ▶▶"/"1 ◀◀".

Obs!

Långsam hastighet skiljer sig beroende på skivtypen.

Spela en CD/VIDEO CD-skiva flera gånger eller i slumpvis ordning (repeterad uppspelning, slumpmässig uppspelning) VCD CD

Du kan spela upp alla spår på en skiva eller ett spår på en skiva flera gånger (Repeterad uppspelning).

Du kan även spela spårerna i slumpmässig ordning (Slumpmässig uppspelning).

1 Tryck flera gånger på OPTIONS under uppspelning för att välja uppselningsläge.

- Track: repeterar aktuellt spår.
- All: repeterar alla spår på skivan.
- Random: spelar alla spår på skivan i slumpmässig ordning.

Så här fortsätter du att spela upp normalt

Välj " Off" i steg 1.

Tips!

Under slumpmässig uppspelning kan du börja spela ett annat slumpmässigt valt spår genom att trycka på ▶▶ en gång.

Observera

- Det går inte att använda repeterad eller slumpmässig uppspelning med video cd- eller Super vcd-skivor under PBC-uppspelning.
- Slumpmässig uppspelning är eventuellt inte tillgängligt beroende på skivan.
- Samma spår kan spelas flera gånger med slumpmässig uppspelning.

Granska uppspelningsinformationen på skivan

DVDVideo **DVDVR** **VCD**

CD

När du spelar upp en dvd-skiva

Tryck på DISPLAY medan en dvd-skiva spelas och använd sedan fönstret för uppspelningsinställningar (sida 27).

När en CD-skiva spelas

Tryck på DISPLAY.

Spårnumret som spelas eller det totala antalet spår och förfluten tid för det aktuella spåret visas. Tryck på DISPLAY flera gånger för att ändra tidsinformationen enligt nedan.

- Track Elapsed
- Track Remain
- Disc Elapsed
- Disc Remain

När en VIDEO CD-skiva spelas

Tryck på DISPLAY.

Spelaren visar "PBC On" (när du ställer "PBC" på "Off" visar spelaren spårnumret för det spår som spelas eller det totala antalet spår), förfluten tid och ljudläge på skärmen.

Obs!

Spelaren visar inte "Disc Elapsed" eller "Disc Remain" på skärmen när en CD-skiva spelas i slumpmässig ordning.

Spela MP3-ljudspår eller JPEG-bildfiler

DATA CD **DATA DVD** **USB**

Det går att spela MP3-ljudspår och JPEG-bildfiler på data CD-skivor (cd-rom/cd-r/cd-rw) eller data DVD-skivor (dvd-rom/dvd+rw/dvd+r/dvd-rw/dvd-r) eller USB-enheter.

Information om vilka mp3-ljudfiler och JPEG-bildfiler som kan spelas finns på sida 54.

När du sätter i en data cd- eller data dvd-skiva visas en lista med album.

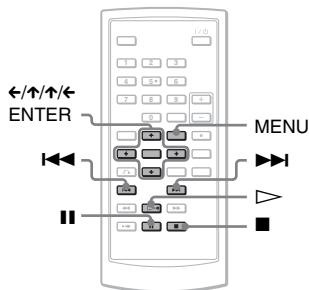

Så här spelar du upp data på en USB-enhet

- 1 Ställ CD/DVD USB-knappen på spelarens vänstersida på "USB".

- 2 Anslut USB-enheten till USB-uttaget på spelarens vänstersida.

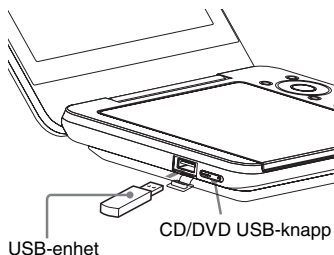

Så här kopplar du bort en USB-enhet

- 1 Ställ CD/DVD USB-knappen på DVD/CD.
- 2 Koppla bort USB-enheten.

Kompatibla USB-enheter från Sony

Uppspelning av JPEG- och mp3-filer via USB-porten är godkänd med Sonys USB-minneskortläsare/-skrivare och USB-flashenhet "Pocket Bit". (Godkända enheter: MSAC-US40, USM-EX-serien, USM-J-serien, USM-JX-serien, USM-H-serien)

Observera

- Koppla inte bort USB-enheten medan dess kontrollampa blinkar. Om du gör så kan data förstöras eller gå förlorad.
- Kontrollampan på en del USB-enheter kan fortsätta blinka även efter att data har överförts.
- USB-enheter som kan anslutas till spelaren är flashminne och multikortläsare. Övriga enheter (digital stillbildskamera, USB-hubb m.m.) kan inte anslutas. Om en enhet som inte är kompatibel ansluts visas "Cannot recognise the connected device." som anger att enheten inte känns igen.
- Data cd-skivor inspelade i KODAK bild-cd-format spelas upp automatiskt när du sätter i skivan.

Spela ett MP3-ljudspår

- 1 Tryck på \uparrow/\downarrow för att välja ett alternativ i listan och tryck på ENTER.

Listan med spår i albumet visas.

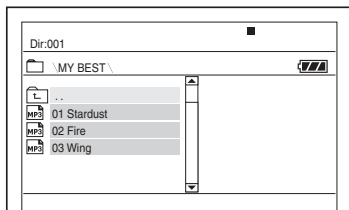

- Tryck på $\blacktriangleright\blacktriangleright$ eller $\blacktriangleleft\blacktriangleleft$ för att gå till nästa eller föregående sida.
- Tryck på \uparrow/\downarrow för att välja \square och tryck på ENTER för att återgå till listan med album.

- 2 Tryck på \uparrow/\downarrow för att välja det spår du vill spela och tryck på ENTER.

Uppspelningen startas från det valda spåret.

Så här går du till nästa eller föregående MP3-ljudspår

Tryck på $\blacktriangleright\blacktriangleright$ eller $\blacktriangleleft\blacktriangleleft$.

Avbryta uppspelning

Tryck på \blacksquare .

Observera

- Det totala antalet album och filer som spelaren kan känna igen är cirka 648.
- Antalet album i en skiva som spelaren kan känna igen är cirka 299.

Spela en JPEG-bildfil

1 Tryck på \uparrow/\downarrow för att välja ett alternativ i listan och tryck på ENTER.

Listan med filer i albumet visas.

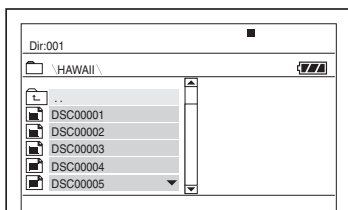

- Tryck på $\blacktriangleright\blacktriangleright$ eller $\blacktriangleleft\blacktriangleleft$ för att gå till nästa eller föregående sida.
- Tryck på \uparrow/\downarrow för att välja \square och tryck på ENTER för att återgå till listan med album.

2 Tryck på \uparrow/\downarrow för att välja den bild du vill visa och tryck på ENTER.

Vald bild visas.

Exempel:

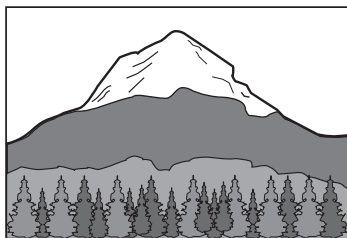

Visa listan med miniatyrbilder

Tryck på MENU när en fil visas på skärmen.

Bildfilerna i albumet visas i 12 bildrutor med den visade filen först.

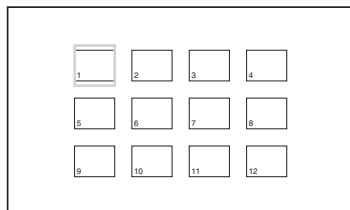

- För att gå till föregående eller nästa sida i listan med miniatyrbilder väljer du " \blacktriangleleft Prev" eller "Next \blacktriangleright " under skärmen.
- Tryck på MENU för att lämna listan med miniatyryr.

Så här går du till nästa eller föregående JPEG-bildfil

Tryck på $\blacktriangleright\blacktriangleright$ eller $\blacktriangleleft\blacktriangleleft$.

Rotera en JPEG-bild

Tryck på $\leftarrow/\uparrow/\downarrow/\rightarrow$ medan bilden visas.

\uparrow : Vänder bilden vertikalt (upp och ner).

\downarrow : Vänder bilden horisontellt (vänster och höger).

\rightarrow : Roterar bilden 90 grader medurs.

\leftarrow : Roterar bilden 90 grader moturs.

Observera att visningen även återgår till det normala om du trycker på $\blacktriangleleft\blacktriangleright$ för att gå till nästa eller föregående bild.

Exempel: när du har tryckt på \leftarrow en gång.

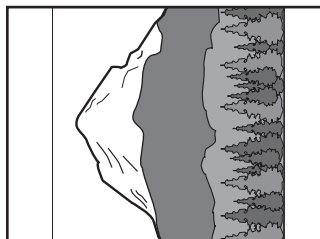

Avbryta visning av JPEG-bild

Tryck på **■**.

Visningen återgår till listan med filer.

Observera

- Bilder kan ta tid att visa på grund av antalet inspelade filer eller storleken på mapparna. Om ingen bild visas efter några minuter kan en del av de inkluderade filerna vara för stora.
- Vissa JPEG-filer, särskilt progressiva JPEG-filer eller JPEG-filer med 3 000 000 bildpunkter eller fler, kan ta längre tid att visa än andra.
- Spelaren kan inte spela JPEG-bildfiler som är större än 3078 (bredd) x 2048 (höjd) i normalt läge, eller som har fler än 3 300 000 bildpunkter i progressiv JPEG. (Vissa progressiva JPEG-filer kan inte visas även om storleken är inom den angivna kapaciteten.)
- Det totala antalet album och filer som spelaren kan känna igen är cirka 648.
- Antalet album i en skiva som spelaren kan känna igen är cirka 299.

Visa JPEG-bilder i ett bildspel

Du kan spela upp JPEG-bildfiler på en data cd- eller data dvd-skiva, efter varandra i ett bildspel.

1 Tryck på MENU om du vill starta ett bildspel medan du visar en fil.

Listan med miniatyurer visas.

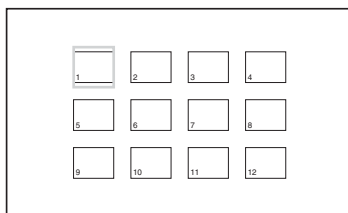

2 Tryck på ←/↑/↓/→ för att välja "Slide Show" längst ner på skärmen och tryck på ENTER.

Bildspelet startar från den visade filen.

Pausa bildspelet

Tryck på **■**. Om du trycker på **■** en gång till eller på **▷**, kan du återgå till bildspelet.

Avbryta bildspelet

Tryck på **■** eller på MENU.

Ställa in bildstorleken och kvalitén **DVDVideo**

DVDVR VCD DATA CD DATA DVD

USB

Det går att ställa in bilden som visas på LCD-skärmen. Se "General Setup" (sida 41), vid utmatning av videosignalen till en tv-apparat etc.

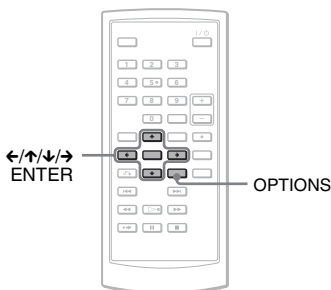

1 Tryck på **OPTIONS**.

Alternativmenyn visas.

2 Tryck på **↑/↓** för att välja "LCD Mode" och tryck på **ENTER**.

Alternativen för "LCD Mode" visas.

3 Tryck på **↑/↓** för att välja alternativ och tryck på **ENTER**.

- LCD Aspect: Ändrar bildstorleken. Välj "Normal" eller "Full" genom att trycka på **↑/↓***.
- Backlight: Ställ in LCD-skärmens ljusstyrka genom att trycka på **←/→**.
- Contrast: Ställ in skillnaden mellan ljusa och mörka områden genom att trycka på **←/→**.

- Hue: Ställ in den röda och gröna färgbalansen genom att trycka på **←/→**.
- Color: Ställ in färgdjupet genom att trycka på **←/→**.
- Default: Återför alla inställningar till fabriksinställningarna.

* I "Normal" visas bilderna i den ursprungliga konfigurationen, med bibehållet sidförhållande. En bild i formatet 4:3 har till exempel svarta band på båda sidorna och letterbox-bilder som spelats in med formatet 16:9 eller 4:3 har svarta band på alla sidor. I "Full" justeras en bild i formatet 16:9 så att den fyller hela skärmen.

💡 Tips

- Skärmen stängs automatiskt av om LCD-panelen stängs.
- Du kan visa inställningarna för skärmen i "General Setup" (sida 41).

Observera

- Vilken skärmstorlek du kan välja skiljer sig beroende på dvd-skivan.
- Du kan inte välja "Normal" för en dvd-skiva som spelats in med formatet 16:9.
- Du kan inte ställa in bildstorleken och -kvalitén när du spelar en video cd-skiva med "PBC" inställd på "Off".
- Du kan välja "Normal" eller "Full" genom att trycka flera gånger på **OPTIONS** när du matar in från externa källor.

Spela DivX-videofiler

DATA CD DATA DVD

Du kan spela upp DivX-videofiler på data CD-skivor (CD-ROM-/CD-R-/CD-RW-skivor) och data DVD-skivor (DVD-R-/DVD+RW-/DVD+R-/DVD-RW-/DVD-R-skivor).

När du sätter i en DATA CD- eller DATA DVD-skiva visas en lista med album.

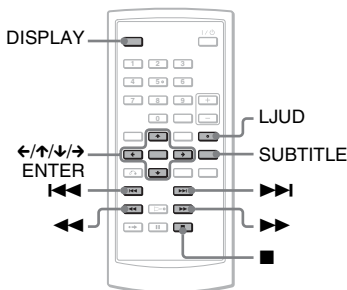

Observera

- Om den valda filen inte stöds visas "Data Error (DivX)" på skärmen och filen går inte att spela.
- Bilden kan stanna upp eller vara otydlig beroende på DivX-videofilen. I detta fall rekommenderar vi att du skapar filen med lägre bithastighet. Om ljudet fortfarande är bullrigt är mp3 det rekommenderade ljudformatet. Observera att spelaren däremot inte stöder WMA-formatet (Windows Media Audio).
- På grund av den komprimeringsteknik som används för DivX-videofiler kan det ta viss tid efter att du tryckt på ► (uppspelning) innan bilden visas.
- Beroende på DivX-videofilen matchar ljudet eventuellt inte bilderna på skärmen.

- Spelarens högtalare avger inte DTS-ljud. Om du spelar DTS-ljudspår från en DivX-videofil, ansluter du spelaren till en AV-förstärkare (mottagare) (sida 49) och ställer in "DTS" i "Audio Setup" (sida 44).
- Du kan eventuellt inte använda vissa funktioner beroende på DivX-videofilen.

Spela en DivX-videofil

- 1 Tryck på ↑/↓ för att välja ett alternativ i listan och tryck på ENTER.

En lista över filer i albumet visas.

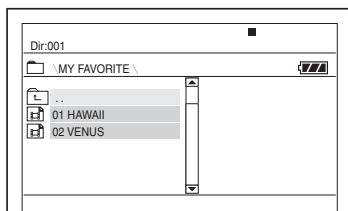

- Tryck på ►► eller ◀◀ för att gå till nästa eller föregående sida.
- Tryck på ↑/↓ för att välja □ och tryck på ENTER för att återgå till listan med album.

- 2 Tryck på ↑/↓ för att välja den du vill spela och tryck på ENTER. Uppspelningen startas från den valda filen.

Gå till nästa eller föregående DivX-videofil

Tryck på ►► eller ◀◀.

Snabbt hitta en punkt genom att spela DivX-videofiler med snabbspolning framåt eller bakåt (Skanna).

Tryck flera gånger på ►►/◀◀ för att välja önskad hastighet för sökläget under uppspelning.

Visa bildruta för bildruta (långsam uppspelning)

Tryck flera gånger på ►► i pausläge för att välja önskad långsam hastighet.

Visa uppspelningsinformationen

Tryck flera gånger på DISPLAY. Uppspelningsinformationen ändras enligt följande, "Title Elapsed", "Title Remain", "Display Off" och "Subtitle".

Ändra ljudet

Tryck på AUDIO flera gånger under uppspelning för att välja önskad ljudsignal. Om "No Audio" visas, stöder inte spelaren det ljudformat som finns på skivan.

Ändra textremsan

Tryck på SUBTITLE under uppspelning.
Tryck på ▲/▼ och på ENTER medan information om textremsa visas.

Avbryta uppspelning

Tryck på ■.

Tips!

Om antalet visningar är förinställt kan du spela DivX-videofilerna så många gånger som är förinställt. Följande tillfällen räknas:

- när spelaren är avstängd. Detta inkluderar när spelaren automatiskt stängs av med funktionen Auto Power Off. Tryck på ■ istället för ■ för att stoppa visningen.
- när skivlocket öppnas.
- när en annan fil spelas.

Obs!

Den långsam bakåtspolningen fungerar inte.

Om DivX-videofiler

DivX[®] är en komprimeringsteknik för videofiler som utvecklats av DivX, Inc. Detta är en DivX[®]-certifierad produkt. Du kan spela upp DATA CD- och DATA DVD-skivor som innehåller DivX-videofiler.

DATA CD- och DATA DVD-skivor som spelaren kan spela

Det går endast att spela data cd-skivor vars logiska format är ISO 9660 Level 1 eller Joliet, och data dvd-skivor med UDF-format (Universal Disk Format). Se bruksanvisningen som medföljer skivenheten och inspelningsprogrammet (medföljer ej) för detaljerad information om inspelningsformat.

Obs!

Spelaren kan eventuellt inte spela upp vissa data cd-/data dvd-skivor som skapats i Packet Write-format eller som innehåller flera sessioner.

DivX-videofiler som kan spelas upp med spelaren

Spelaren kan spela upp information som spelats in i DivX-format och som har filändelsen .AVI eller -DIVX. Du kan inte spela upp filer med filändelsen AVI eller DIVX om de inte innehåller en DivX-video.

Observera

- Spelaren kan eventuellt inte spela en DivX-videofil om den består av två eller fler DivX-videofiler.
- Spelaren kan inte spela en DivX-videofil större än 720 (bredd) × 576 (höjd)/2 GB.

- Bilden kan vara otydlig eller ljudet kan avbrytas beroende på DivX-videofilen.
- Spelaren kan inte spela vissa DivX-videofiler som är längre än 3 timmar.
- Spelaren kan visa ett filnamn med upp till 14 tecken. Inga tecken efter det 14:e visas på skärmen.
- Tecken som inte kan visas, visas som "*".
- Beroende på skivan kan ett filnamn som inte går att visa, visas som "*".
- Det går inte att visa cd-r/cd-rw-filnamn skrivna i UDF-filsystem.

Uppspelningsordning för DivX-videofiler

Observera att uppspelningsordningen inte alltid gäller, beroende på vilken programvara som används för att skapa DivX-videofilen, eller om det finns fler än 299 album och 648 DivX-videofiler i varje album. Se "Uppspelningsordningen för album, spår och filer" (sida 55).

Inställningar och justeringar

Använda Setup-meny

Med hjälp av Setup-meny kan du göra diverse justeringar av t ex bild och ljud. Du kan även, bland annat, ange språk för textremsa och Setup-meny.

För detaljerad information om alla alternativ i setup-meny, se sidorna 41 till 46.

Obs!

Uppspelningsinställningarna som finns sparade på skivan har prioritet framför inställningarna i Setup-meny och det är inte säkert att alla funktionerna går att använda.

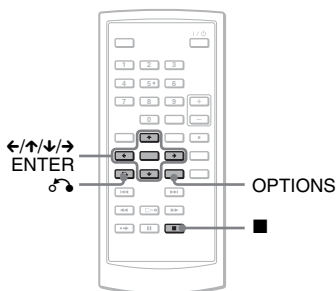

1 Tryck på OPTIONS när spelaren är i stoppläge.

Alternativmeny visas.

Setup-meny visas inte om du har återupptagit en uppspelning. Avbryt först statusen för att återuppta uppspelning genom att trycka två gånger på ■, tryck därefter på OPTIONS.

2 Tryck på ↑/↓ för att välja "Setup" och tryck därefter på ENTER.

"Setup"-alternativen visas.

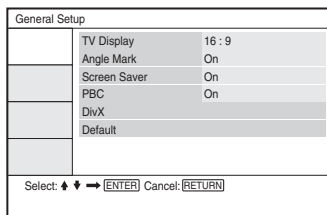

3 Tryck på ↑/↓ för att välja ett av följande Setup-alternativ: "General Setup", "Audio Setup", "Language Setup" eller "Parental Control", tryck därefter på ENTER.

Setup-funktionen är vald.
Exempel: "General Setup"

Vald funktion

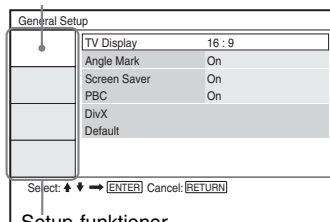

4 Tryck på \uparrow/\downarrow för att välja ett alternativ och därefter på ENTER.

Inställningarna för valt alternativ visas.

Exempel: "TV Display"

General Setup	
TV Display	4 : 3 Pan Scan
Angle Mark	4 : 3 Letter Box
Screen Saver	*16 : 9
PBC	On
DivX	
Default	

Select: \uparrow \downarrow \rightarrow [ENTER] Cancel: [RETURN]

Inställningar

5 Tryck på \uparrow/\downarrow för att välja en inställning och tryck därefter på ENTER.

Inställningen är vald och setup-funktionen är klar.

Exempel: "4:3 Pan Scan"

Vald inställning

General Setup	
TV Display	4 : 3 Pan Scan
Angle Mark	On
Screen Saver	On
PBC	On
DivX	
Default	

Select: \uparrow \downarrow \rightarrow [ENTER] Cancel: [RETURN]

Stänga av Setup-meny

Tryck två gånger på OPTIONS eller \rightarrow RETURN.

Visningsinställningar

(General Setup)

Välj uppspelningsalternativ och inställningar enligt den tv-apparat som ansluts.

Välj "General Setup" i Setup-meny. Se "Använda Setup-meny" (sida 40), för hur du använder Setup-meny. Standardinställningarna är understrukna.

General Setup	
TV Display	16 : 9
Angle Mark	On
Screen Saver	On
PBC	On
DivX	
Default	

Select: \uparrow \downarrow \rightarrow [ENTER] Cancel: [RETURN]

◆ TV Display (endast dvd)

Väljer sidförhållande för den anslutna tv-apparaten (4:3 standard eller wide).

4:3 Pan Scan	Välj detta alternativ när du ansluter en tv med 4:3-skärm. Visar automatiskt videobilden på hela skärmen och klipper bort de delar som inte passar in.
4:3 Letter Box	Välj detta alternativ när du ansluter en tv med 4:3-skärm. Visar en bred bild med band i övre och undre delen av skärmen.
<u>16:9</u>	Välj detta när du ansluter en videobilds-tv eller en tv med videobildsfunktion.

4:3 Pan Scan



4:3 Letter Box



16:9



Obs!

Beroende på dvd-skiva kan 4:3-brevlådeformat väljas automatiskt istället för 4:3 pan scan-format eller tvärtom.

◆ Vinkelmärke

Visar vinkelmärket när du kan ändra visningsvinklar under uppspelning av dvd-skivor med fler inspelade vinklar.

<u>On</u>	Visa vinkelmärket.
Off	Dölj vinkelmärket.

◆ Skärmläckare

Skärmläckaren visas när du lämnar spelaren i paus- eller stoppläge under 15 minuter. Skärmläckaren hjälper till att förhindra att skärmen skadas (spökbild). Tryck på  för att stänga av skärmläckaren.

<u>On</u>	Aktiverar funktionen för skärmläckare.
Off	Inaktiverar funktionen för skärmläckare.

◆ PBC

Genom att använda PBC-funktionen (Playback Control) kan du använda interaktiva program och program med sökfunktioner (sida 26). Denna inställning är aktiv när du spelar video cd-skivor med PBC-funktionen. Inställningen är tillgänglig genom att du öppnar och stänger skivlocket efter inställningen.

<u>On</u>	Med PBC-funktionen kan du spela upp video cd-skivor via menyskärmen.
Off	Stänger av PBC-funktion.

◆ DivX

Visar spelarens registreringskod. Gå till <http://www.divx.com> på Internet för mer information.

◆ Standard

Varje funktion återgår till sin ursprungliga fabriksinställning. Observera att all inställningar kommer att tas bort.

Inställningar för ljudet (Audio Setup)

Med ljudinställningar kan du ställa in ljudet i enlighet med uppspelningsförhållandena och anslutningarna.

Välj "Audio Setup" i setup-menyn. Se Se "Använda Setup-menyn" (sida 40), för hur du använder Setup-menyn. Standardinställningarna är understrukna.

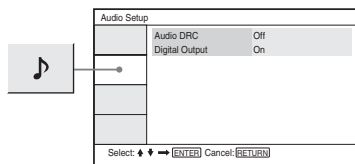

◆ Audio DRC (Dynamic Range Control) (endast dvd)

Gör att ljudet är klart även om volymen har minskats när du spelar upp en dvd-skiva som följer standarden Audio DRC. Den här funktionen påverkar signaler från följande uttag:

- AUDIO-uttaget
- DIGITAL OUT-uttaget, endast om "Dolby Digital" står på "Downmix PCM"(sida 43).

On	Gör att lågt ljud är tydligt även om du sänker volymen.
<u>Off</u>	Välj normalt detta läge.

◆ Digital utgång

Väljer om ljudsignaler avges endast via OPTICAL OUT-uttaget.

On	Välj normalt den här inställningen. Om du väljer "ON", se "Ställa in den digitala utsignalen" för ytterligare inställningar.
<u>Off</u>	Den digitala kretsen påverkar den analoga kretsen minimalt.

Ställa in den digitala utsignalen

Växlar metod för att avge ljudsignaler när du ansluter en ljudutrustning som till exempel en AV-förstärkare (mottagare) med OPTICAL OUT-uttaget. För mer information om anslutningar hänvisas till sida 48.

När du har ställt in "Digital Output" på "On" väljer du "Dolby Digital" och "DTS".

Om du ansluter en komponent som inte är kompatibel med den valda ljudsignalen kan ett högt ljud (eller inget ljud) höras från högtalarna, vilket kan skada hörseln eller skada högtalarna.

◆ Dolby Digital (endast dvd)

Välj typ av Dolby Digital-signal.

<u>Downmix PCM</u>	Välj detta när spelaren är ansluten till en ljudenhet utan en inbyggd Dolby Digital-dekoder.
Dolby Digital	Välj detta alternativ om spelaren är ansluten till en ljudenhet som inte har en inbyggd Dolby Digital-dekoder.

◆ MPEG (endast dvd)

Välj typ av MPEG-ljudsignal.

<u>PCM</u>	Välj detta när spelaren är ansluten till en ljudenhet utan en inbyggd MPEG-dekoder. Om du spelar multi-kanal MPEG audio ljudspår kommer endast Front (L)- och Front (R)-signaler att matas ut från dina två fronthögtalare.
<u>MPEG</u>	Välj detta alternativ när spelaren är ansluten till en ljudenhet som har en inbyggd MPEG-dekoder.

◆ DTS

Med den här väljer du om spelaren ska sända DTS-signaler eller ej.

<u>On</u>	Välj detta alternativ när spelaren är ansluten till en ljudenhet som har en inbyggd DTS-dekoder.
<u>Off</u>	Välj detta alternativ när spelaren är ansluten till en ljudenhet utan en inbyggd DTS-dekoder.

Ställa in språk för skärmvisning och ljudspår (Language Setup)

Med "Language Setup" kan du ställa in olika språk för skärmvisning och ljudspår.

Välj "Language Setup" i Setup-menyn. Se "Använda Setup-menyn" (sida 40), för hur du använder Setup-menyn.

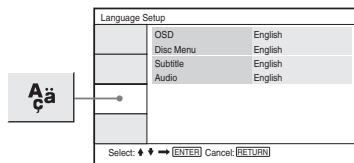

◆ OSD (On-Screen Display)

Växlar språk för skärmvisningen.

◆ Disc Menu (endast DVD VIDEO)

Växlar språk för skivans meny.

När du väljer ORIGINAL väljs språket som har prioritet på skivan.

◆ Undertexter (endast DVD VIDEO)

Ändrar språket för textremsan.

Om du väljer "Off" visas ingen textremsa.

◆ Audio (endast DVD VIDEO)

Växlar språk för ljudspåret.

När du väljer ORIGINAL väljs språket som har prioritet på skivan.

Obs!

Om du väljer ett språk i "Disc Menu", "Subtitle" eller "Audio" som inte finns inspelad på dvd-videoskivan, väljs automatiskt ett av de inspelade språken.

Inställningar för barnlås (Parental Control)

Uppspelning av en del dvd-videoskivor kan begränsas med inställningar för barnlås.

Välj "Parental Control" i Setup-menyn. Se "Använda Setup-menyn" (sida 40), för hur du använder Setup-menyn.

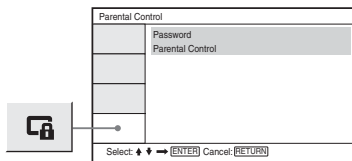

◆ Password

Ange eller ändra ett lösenord. Genom att ställa in ett lösenord kan du begränsa uppspelning av en dvd-skiva som har en funktion för barnlås. När lösenordsalternativet visas första gången anger du ett nytt lösenord (du behöver inte ange det gamla lösenordet).

◆ Parental Control

Ju lägre inställningsvärdet är desto striktare är begränsningen. För att ställa in barnlåset behöver du det valda lösenordet i "Password", ställ därför in lösenordet i inställningen.

Ändra lösenord

- 1 Tryck på ↑/↓ för att välja "Lösenord" i inställningen för barnlås och tryck på ENTER.

2 Välj "Change" och tryck på ENTER.

Skärmbilden för att skriva in lösenord visas.

3 Ange ditt aktuella sexsiffriga lösenord i fältet "Old Password".

4 Ange ditt nya sexsiffriga lösenord i fältet "New Password".

5 Ange ditt nya sexsiffriga lösenord en gång till i fältet "Verify Password" och tryck på ENTER för att bekräfta.

Om du gör ett misstag medan du skriver in lösenordet

Tryck på CLEAR eller tryck på ← för att ta bort en och en innan du trycker på ENTER i steg 5, och ange lösenordet igen.

Ställa in barnlåset (begränsad uppspelning)

DVDVideo

1 Tryck på ↑/↓ för att välja "Parental Control" i inställningen för barnlås och tryck på ENTER.

Funktionen för att ange nivå för uppspelningsbegränsning visas.

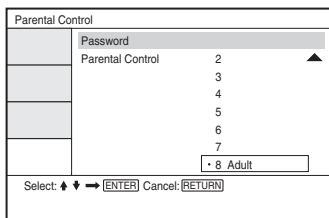

2 Tryck på ↑/↓ för att välja begränsningsnivå (1-8) och tryck på ENTER.

Ju lägre värde desto striktare är begränsningarna.

Skärmbilden för att skriva in lösenord visas.

3 Ange eller ange på nytt ditt sexsiffriga lösenord med sifferknapparna och tryck sedan på ENTER.

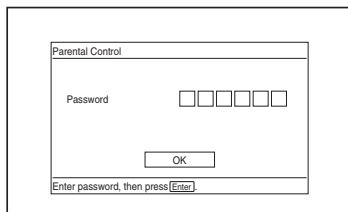

Inställningen för Parental Control är klar.

Så här spelar du upp en skiva där inställning för Parental Control är gjord

- 1 Sätt i skivan och tryck på ▷. Displayen för inmatning av lösenord visas.
- 2 Ange ditt sexsiffriga lösenord med sifferknapparna och tryck på ENTER. Spelaren börjar spela upp.

Om du har glömt ditt lösenord

Ta bort skivan och upprepa stegen i "Ändra lösenordet" (sida 45). Ange "136900" i fältet "Old Password" och ange på nytt ditt sexsiffriga lösenord i fältet "New Password" och "Verify Password".

Observera

- När du spelar upp skivor som inte har funktionen Parental Control kan du inte begränsa uppspelningen på spelaren.
- På vissa skivor kan du bli ombedd att ändra inställningarna för Parental Control medan du spelar upp skivan. Mata i detta fall in ditt lösenord och ändra därefter inställningen. Om läget Resume Play avbryts, återtas tidigare inställning.

Ansluta till en annan enhet

Ändra LINE SELECT (IN/OUT)-knappen

LINE SELECT IN: Mata in bilder eller ljud från en extern enhet. Meddelandet "Line in" visas på LCD-skärmen tills signalen från den externa enheten tas emot.

LINE SELECT OUT: Sänder den uppspelade signalen från spelaren till en tv-apparat.

Observera

- Anslut kablarna ordentligt för att undvika störningar.
- Se instruktionerna som medföljer komponenterna som ska anslutas.
- Du kan inte koppla spelaren till en tv som saknar videoingång.
- Koppla bort strömmen från de olika enheterna innan du ansluter dem till varandra.
- Anslut spelaren direkt till tv-apparaten. Bildkvaliteten kan bli sämre om videoutmatningen från spelaren går via en videobandspelare till en tv-apparat.

Ansluta till en tv-skärm

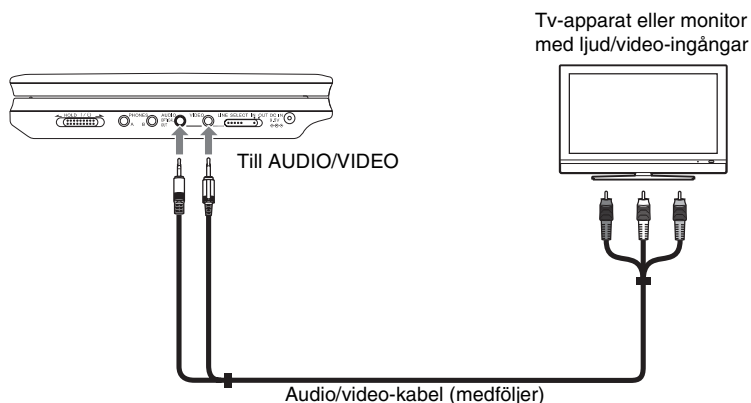

Sända uppspelningssignalen till en tv-apparat eller en monitor

- 1 Ställ LINE SELECT-knappen på spelarens högersida på OUT.

Ansluta till en AV-förstärkare (mottagare)

Exempel 1

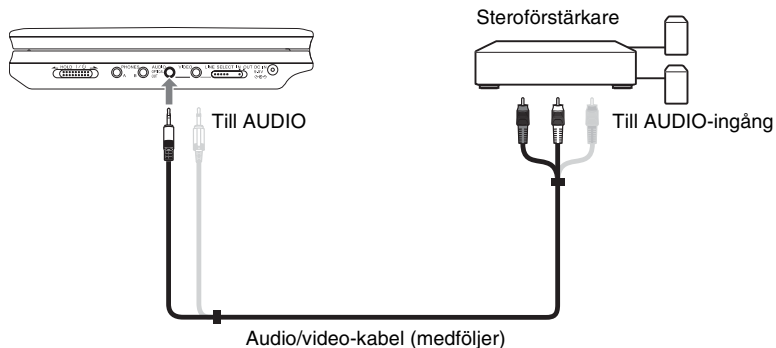

Sända uppspelningssignalen till en AV-förstärkare (mottagare)

1 Ställ LINE SELECT-knappen på spelarens högersida på OUT.

* Den gula pluggen används för videosignaler (sida 48).

Exempel 2

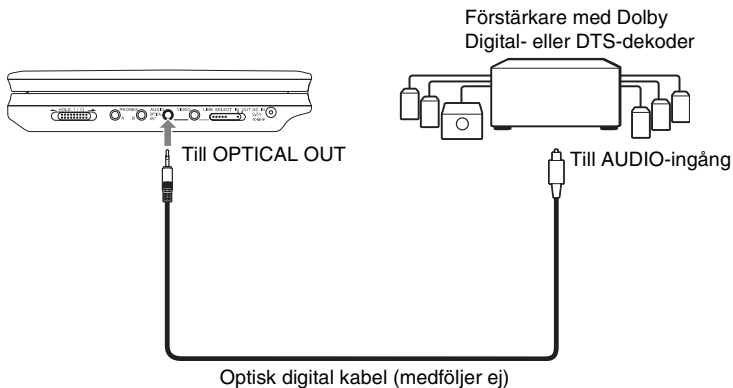

Sända uppspelningssignalen till en AV-förstärkare (mottagare)

1 Ställ LINE SELECT-knappen på spelarens högersida på OUT.

2 Ställ in "Digital Output" på "On" i "Audio Setup" (sida 43).

Ansluta till en videobandspelare eller kamera

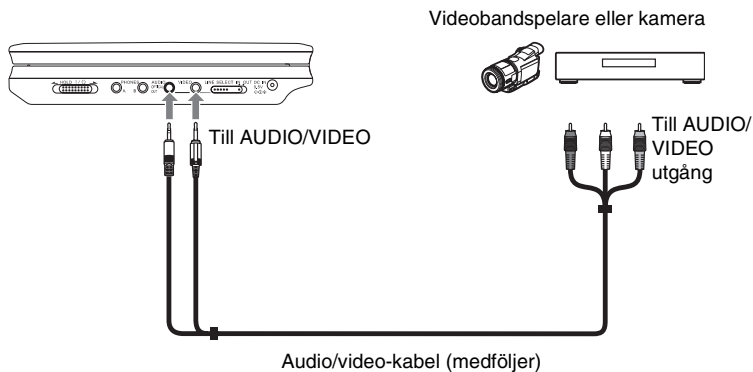

Ta emot uppspelningssignalen från en videobandspelare eller kamera

- 1 Ställ LINE SELECT-knappen på spelarens högersida på "IN".

Obs!

Ställ spelarens LINE SELECT-knapp på "OUT" efter användning. Det går inte att spela upp på spelaren om knappen står på "IN".

Felsökning

Om du får något av följande problem när du använder spelaren, använd denna felsökningsguide för att få hjälp att lösa problemet innan du begär reparationer. Om du inte kan lösa problemet kontaktar du närmaste Sony-återförsäljare (endast för kunder i USA).

Ström

Spelaren startar inte.

- Kontrollera att nätsladden är ordentligt ansluten.
- Om du använder spelaren med det uppladdningsbara batteriet ska du kontrollera att det är tillräckligt uppladdat.

Bild

Ingen bild visas eller bildstörningar förekommer.

- Skivan är smutsig eller sprucken.
- Ljusstyrkan ställs in på minimum. Ställ in ljusstyrkan i "LCD Mode" (sida 36).
- Om du spelar skivor ställer du LINE SELECT-knappen på OUT. Om du sänder uppspelningssignalen till andra enheter ställer du LINE SELECT-knappen på OUT. Om du tar emot uppspelningssignalen från en annan enhet ställer du LINE SELECT-knappen på IN (sida 48).
- Återanslut anslutningskabeln på rätt sätt.
- Anslutningskablarna är skadade.
- Kontrollera anslutningen till tv:n (sida 48) och ställ ingångsväljaren på tv:n så att signalen från spelaren visas på tv-skärmen.

- Spelaren är ansluten till COMPONENT VIDEO IN-uttagen (Y, Pb, Pr) på en HDTV.
- Om bilden från spelaren går igenom en videobandspelare till tv-apparaten eller om du har anslutit en kombinerad tv/videobandspelare, kan signalen för kopieringsskydd som finns i vissa dvd-program påverka bildkvaliteten.

Bilden fyller inte upp skärmen även om sidförhållandet har ställts in i "TV Display" under "General Setup".

- DVD-skivans sidförhållande är fast.

De svarta punkterna visas och röda, blå och gröna punkter ligger kvar på LCD-skärmen.

- Detta är en konstruktionsegenskap för LCD-skärmar och inte något fel.

Ljud

Inget ljud hörs.

- Spelaren är i pausläge eller i läget för långsam uppspelning.
- Spelaren står i läge för snabbspolning framåt eller bakåt.
- Vid uppspelning av en Super VCD-skiva där ljudspår 2 inte finns inspelat, hörs inget ljud om du väljer "Stereo 1", "Left 1" eller "Right 1".
- Återanslut anslutningskabeln på rätt sätt.
- Anslutningskabeln är skadad.
- Spelaren är ansluten till fel ingång på förstärkaren (receiver) sida 49.
- Ingångsväljaren på förstärkaren (receivern) är inte rätt inställd.
- Om du inte får någon ljudsignal via OPTICAL OUT-uttaget, kontrollerar du ljudinställningarna (sida 43).

Ljudnivån är låg.

- ➔ Ljudnivån är låg på vissa dvd-skivor. Ljudnivån kan förbättras om du ställer "Audio DRC" i "Audio Setup" på "On" (sida 43).

Funktion

Fjärrkontrollen fungerar inte.

- ➔ Batterierna i fjärrkontrollen är nästan urladdade.
- ➔ Ta bort eventuella hinder mellan fjärrkontrollen och spelaren.
- ➔ Avståndet mellan fjärrkontrollen och spelaren är för långt.
- ➔ Fjärrkontrollen är inte riktad mot spelarens fjärrsensor.
- ➔ Direkt solljus eller stark belysning som når fjärrsensorn.

Inget händer när du trycker på knapparna.

- ➔ Spelarens I/⏻/HOLD-knapp står på "HOLD" (sida 21).

Det går inte att spela upp skivan.

- ➔ Skivan är felvänd.
Sätt i skivan med uppspelningssidan vänd nedåt.
- ➔ Skivan är inte rätt isatt.
- ➔ Spelaren kan inte spela upp vissa skivor (sida 9).
- ➔ Regionkoden på dvd-skivan överensstämmer inte med spelarens regionkod (sida 10).
- ➔ Kondens har bildats i spelaren (sida 4).
- ➔ Spelaren kan inte spela upp en inspelad skiva som inte är rätt avslutad (sida 9).
- ➔ Barnlås är inställt. Ändra inställningen.
- ➔ CD/DVD USB-knappen på spelarens vänstersida är inställd på USB.
- ➔ LINE SELECT-knappen på spelarens högersida står på IN.

Spelaren börjar automatiskt spela upp skivan.

- ➔ Skivan innehåller en funktion för automatisk uppspelning.

Uppspelningen avbryts automatiskt.

- ➔ När du spelar skivor som innehåller en paussignal stoppas uppspelningen vid paussignalen.

Vissa funktioner, till exempel stopp, sökning, långsam uppspelning, repeterad uppspelning, slumpmässig uppspelning kan inte utföras.

- ➔ Du kan eventuellt inte använda vissa funktioner ovan beroende på skivan du spelar upp. Se anvisningarna som följer med skivan.

Du kan inte ändra språk för ljudspåret.

- ➔ Försök använda dvd-skivans meny istället för direktvalsknappen på fjärrkontrollen (sida 23).
- ➔ Dvd-skivan som spelas innehåller inte ljudspår på flera olika språk.
- ➔ Språk för ljudspåret kan inte bytas på grund av inställningar på skivan.

Du kan inte ändra språk på textremsan eller stänga av den.

- ➔ Försök använda DVD-skivans meny istället för direktvalsknappen på fjärrkontrollen (sida 23).
- ➔ Dvd-skivan som spelas innehåller inte textremsor på flera olika språk.
- ➔ Språk för textremsa kan inte bytas på grund av inställningar på skivan.

Vinklarna kan inte ändras.

- ➔ Försök använda dvd-skivans meny istället för direktvalsknappen på fjärrkontrollen (sida 23).
- ➔ DVD-skivan som spelas upp innehåller inte flera inspelade vinklar.
- ➔ Vinkeln kan bara ändras om  -indikatorn visas på skärmen (sida 25).
- ➔ Det går inte att byta vinklar på grund av inställningar på DVD-skivan.

MP3-ljudspår kan inte spelas upp (sida 54).

- ➔ Data cd-skivan är inte inspelad i ett mp3-format som överensstämmer med ISO 9660 Level 1 eller Joliet.
- ➔ Data dvd-skivan är inte inspelad i mp3-format som stödjer UDF (Universal Disk Format).
- ➔ MP3-ljudspåret har inte filnamnstillägget .MP3.
- ➔ Informationen har inte formaterats i MP3-format även om den har filnamnstillägget .MP3.
- ➔ Data är inte MPEG-1 Audio Layer 3-data.
- ➔ Spelaren kan inte spela upp ljudspår i mp3PRO-format.
- ➔ Mp3-ljudspåret är skadat.

JPEG-bildfilen kan inte spelas upp (sida 54).

- ➔ Data cd-skivan är inte inspelad i ett JPEG-format som överensstämmer med ISO 9660 Level 1 eller Joliet.
- ➔ Data dvd-skivan är inte inspelad i JPEG-format som stödjer UDF (Universal Disk Format).
- ➔ JPEG-bildfilen har inte filnamnstillägget ".JPEG".
- ➔ Informationen har inte formaterats i JPEG även om den har filtilägget ".JPEG".
- ➔ Formatet för JPEG-bildfilen följer inte DCF (sida 55).
- ➔ Bilden är större än 3078 (bredd) × 2048 (höjd) i normalt läge eller har fler än 3 300 000 bildpunkter i progressiv JPEG. (Vissa progressiva JPEG-filer kan inte visas även om filstorleken är inom den angivna kapaciteten.)
- ➔ JPEG-bildfilen är skadad.

DivX-videofilen kan inte spelas.

- ➔ Filen har inte skapats i DivX-format.
- ➔ Filen har en annan ändelse än .AVI eller .DIVX.
- ➔ Data cd (DivX-video)/data dvd-skivan (DivX-video) är inte skapad i ett DivX-format som överensstämmer med ISO 9660 Level 1 eller Joliet/UDF.
- ➔ DivX-videofilen är större än 720 (bredd) × 576 (höjd).

Album-/spår-/filnamnet återges inte korrekt.

- ➔ Spelaren kan endast visa siffror och bokstäver. Övriga tecken visas som "*".

Skivan spelas inte upp från början.

- Repeterad uppspelning eller slumpmässig uppspelning är vald (sidorna 29 och 31).
- Spelaren har fortsatt spela upp efter ett avbrott (sida 22).

Spelaren fungerar inte som den ska.

- Stäng av spelaren när statisk elektricitet eller dylikt gör att den inte fungerar som den ska.

Om MP3-ljudspår och JPEG-bildfiler

MP3 är en ljudkomprimeringsteknik som uppfyller ISO/IEC MPEG-föreskrifterna. JPEG är en bildkomprimeringsteknik.

Du kan spela upp data cd-/data dvd-skivor som innehåller mp3-ljudspår eller JPEG-bildfiler.

DATA CD/DATA DVD-skivor som spelaren kan spela

Du kan spela upp DATA CD-skivor (CD-ROM-skivor/CD-R-skivor/CD-RW-skivor) eller DATA DVD-skivor (DVD-ROM-skivor/DVD+RW-skivor/DVD+R-skivor/DVD-RW-skivor/DVD-skivor) inspelade i mp3- (MPEG1 Audio Layer 3) eller JPEG-format. Denna spelare kan emellertid endast spela DATA CD-skivor vars logiska format är ISO 9660 Level 1 eller Joliet, och DATA DVD-skivor med UDF-format (Universal Disk Format). Se bruksanvisningen som medföljer skivenheten och inspelningsprogrammet (medföljer ej) för detaljerad information om inspelningsformat.

Obs!

Spelaren kan eventuellt inte spela upp vissa DATA CD-/DATA DVD-skivor som skapats i Packet Write-format eller som innehåller flera sessioner.

MP3-spår eller JPEG-bilder som spelaren klarar att spela upp

Du kan spela upp följande spår och filer med spelaren:

- MP3-ljudspår med filändelsen .MP3.
- JPEG-bildfiler med filändelsen .JPEG eller .JPG.
- JPEG-bildfiler som följer bildfilformatet DCF*.

* Design rule for Camera File system: Bildstandard för digitala kameror styrd av JEITA (Japan Electronics and Information Technology Industries Association).

Observera

- Ändra filnamnstillägget till .jpg för filer med filnamnstillägget .jpe eller .jpeg.
- Spelare spelar upp all information med filnamnstilläggen .MP3, .JPG eller .JPEG, även om den inte är i mp3- eller JPEG-format. Att spela upp dessa data kan generera ett högt störljud som kan skada högtalarsystemet.
- Spelaren stödjer inte ljudspår i mp3PRO-format.
- Vissa JPEG-filer kan inte spelas.
- Spelaren kan visa ett fil- eller spårnamn med upp till 14 tecken. Inga tecken efter det 14: visas på skärmen.
- Tecken som inte kan visas, visas som "*".
- Beroende på skivan kan ett fil- eller spårnamn som inte går att visa, visas som "*".
- Det går inte att visa cd-r/cd-rw-filnamn skrivna i UDF-filsystem.
- Under uppspelning av ett mp3-ljudspår som spelats in i VBR-läge går det inte att visa korrekt överföringshastighet.

Uppspelningsordningen för album, spår och filer

Spår och filer i ett album spelas i inspelningsmediets ordning (CD-R etc.).

☞ Tips!

Eftersom en skiva med många nivåer tar längre tid att spela upp, rekommenderas du att inte skapa album med fler än två nivåer.

Observera

- Spelaren känner igen upp till 299 album (inklusive album som inte innehåller mp3-ljudspår och JPEG-bildfiler). Spelaren spelar inte upp fler album utöver de första 299 albumen.
- Spelaren känner igen en kombinerad total på upp till 648 filer, spår och album. Spelaren spelar inte upp fler album utöver de första 648 filerna, spåren eller albumen.
- Beroende på skivans skrivförhållande kan antalet filer, spår och album som känns igen vara färre än 648.
- Albumlistan visar endast det aktuella albumnamnet. Alla album som finns på det övre skiktet visas som "\.\\.\".

Tekniska data

System

Laser: Halvlederlaser

Signalformat: PAL (NTSC)

Ljudegenskaper

Frekvensomfång: DVD-VIDEO (PCM

48 kHz): 20 Hz till 22 kHz/

Cd: 20 Hz till 20 kHz

Harmonisk distorsion: 0,01 %

Dynamiskt omfång: DVD-VIDEO:

90 dB/

Cd: 90 dB

Svav och vibrationer: Mindre än vad som kan mätas ($\pm 0,001$ % W PEAK)

Ingångar/utgångar

Video (videoingång/utgång):

Miniuttag (1)

Utgång 1,0 V_{p-p}/75 ohm

AUDIO (ljudingång/utgång)/

OPTICAL OUT (optisk utgång):

Kombinerat stereo miniuttag/optiskt

miniuttag (1)

Utgång 2,0 V_{rms}/47 kohm

Rekommenderad

belastningsimpedans över 47 kohm

PHONES (hörlurar) A/B:

Stereo miniuttag (2)

LCD (skärm med flytande kristaller)

Panelstorlek: 7 tum bred (diagonalt)

Drivsystem: TFT aktiv matris

Upplösning: 480x234 (aktiva bildpunkter: mer än 99,99%)

Allmänt

Strömförsörjning:

9,5 V likström (nätadapter/
bilbatteriadapter)

7,4 V likström (Laddningsbart
batteri)

**Energiförbrukning (uppspelning av
dvd-video):**

18 W (vid användning med ett
laddningsbart batteri)

7 W (vid användning utan ett
laddningsbart batteri, med hörlurar)

Dimensioner (cirka):

190x31,5x149,5 mm (bredd/höjd/
djup) inkl. utskjutande delar

Vikt (cirka): 730 g

Driftstemperatur: 5 °C till 35 °C

Driftsfuktighet: 25 % till 80 %

Nätadapter: 100-240 V växelström,
50/60 Hz

Bilbatteriadapter: 12 V likström

Medföljande tillbehör

Se sida 12.

Konstruktion och specifikationer kan komma att ändras utan föregående meddelande

Index för delar och kontroller

Mer information finns på de sidor som anges inom parentes.

Ovanifrån

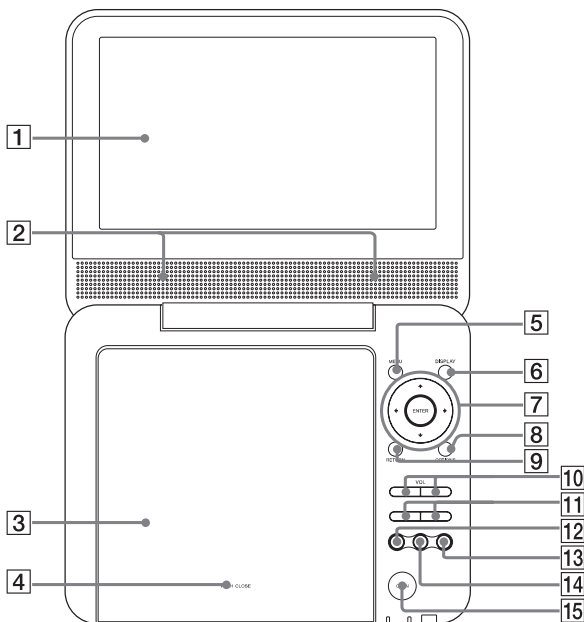

- | | |
|---|---|
| 1 LCD-panel | 9 RETURN-knapp (27) |
| 2 Högtalare (21) | 10 VOL -/+ (ljudvolym)-knappar |
| 3 Skivlock (20) | 11 ◀◀/▶▶ (föregående/nästa)-knappar (22) |
| 4 PUSH CLOSE (20) | 12 ▷ (uppspelning) (20) |
| 5 MENU-knapp (23) | 13 ■ (stopp) (21) |
| 6 DISPLAY-knapp (27) | 14 (paus) (22) |
| 7 ←/↑/↓/→ -knappar, ENTER-knapp (23) | 15 OPEN-knapp (20) |
| 8 OPTIONS-knapp (30) | |

Framifrån

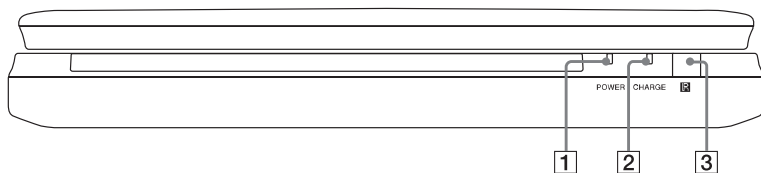

- 1 POWER-indikator (20)
- 2 CHARGE-indikator (16)
- 3  (fjärrkontroll) (12)

Från vänster

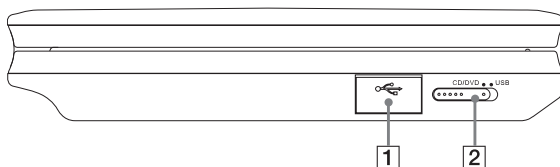

- 1 USB-uttag (32)
- 2 CD/DVD USB-knapp (20)

Från höger

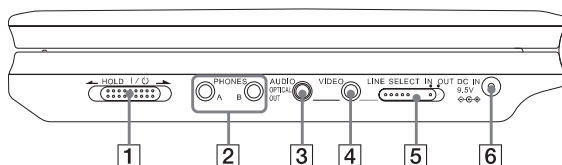

- 1  (på/standby)/HOLD-knapp (20)
- 2 PHONES-uttag (hörlurar) A, B
- 3 AUDIO-uttag (in-/utgång)/ OPTICAL OUT-uttag (optisk utgång) (48, 49)
- 4 VIDEO-uttag (in-/utgång) (48)
- 5 LINE SELECT (IN/OUT)-knapp (20)
- 6 DC IN 9,5 V-uttag (ingång för nätadapter) (13)

Fjärrkontroll

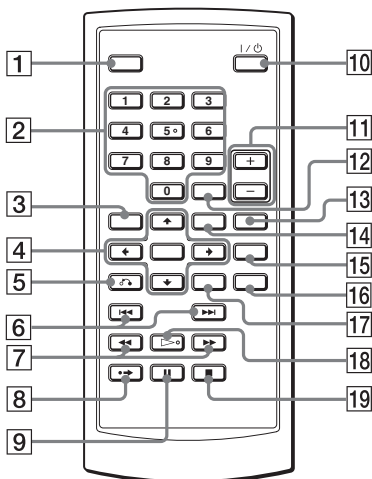

- 1 DISPLAY-knapp (27)
- 2 Sifferknappar (23)*
- 3 TOP MENU-knapp (23)
- 4 ←/↑/↓/→ -knappar, ENTER-knapp (23)
- 5 ↻ RETURN-knapp (27)
- 6 ◀◀/▶▶ PREV (föregående)/NEXT-knappar (22)
- 7 ◀◀/▶▶ (skanna/långsam)-knappar (30)
- 8 •→ ADVANCE-knapp (22)
- 9 || PAUSE (paus)-knapp (22)
- 10 I/⏻ (på/standby)-knapp (20)
- 11 VOL +/- (ljudvolym)-knappar
- 12 CLEAR-knapp (45)
- 13 AUDIO-knapp (23)*
- 14 MENU-knapp (23)
- 15 SUBTITLE (textremsa)-knapp (25)
- 16 ANGLE (vinkel)-knapp (25)
- 17 OPTIONS-knapp (30)
- 18 ▷ PLAY-knapp (20)*
- 19 ■ STOP (stopp)-knapp (21)

* Använd upphöjningen för att lättare hitta knapparna när du använder spelaren. Knapp nummer 5 har en beröringskänslig punkt.

Index

16:9 41

4:3 Letter Box 41

4:3 Pan Scan 41

A

Album 55

Ansluta 48

Audio 44

Audio DRC 43

Audio Setup 43

B

Batterier 12

C

CD 9

Cd 20

D

DATA CD 8, 38, 54

DATA DVD 8, 54

Digital utgång 43

Disc Menu 44

DivX® 37, 38

Dolby Digital 23, 43

DTS 23, 44

DVD 8, 20

DVD+RW 8

DVD-RW 8, 26

DVD-skivans meny 23

F

Felsökning 51

Fjärrkontroll 12, 59

Fönster

Fönstret för
uppspelnings-
inställningar 27

G

General Setup 41

H

Hantera skivor 3

J

JPEG 8, 54

L

Långsam uppspelning 31

Language Setup 44

Ljud 23

M

Meny

Setup-menyn 40

MP3 8, 54

O

OPTICAL OUT 43

Original 26

OSD (On-Screen Display)

44

P

PBC-uppspelning 26

Play List 26

R

Repetera

CD/VIDEO CD-skiva 31

Repeterad

Dvd 29

Repeterad uppspelning 29,

31

S

Setup 40

Setup-meny 40

Skanna 30

Skärmläckare 42

Skivor som kan användas 9

Slide Show 35

Snabbspola bakåt 30

Snabbspola framåt 30

Söka 30

T

Top Menu 23

TV Display 41

U

Undertexter 44

V

VIDEO CD 8, 10, 20

Vinkel 25

Å

Återuppta uppspelning 22
