

SONY®

Bærbar CD/DVD- afspiller

Betjeningsvejledning



For at finde praktiske råd, tips og information om Sonys produkter og serviceydelser kan du gå ind på:
www.sony-europe.com/myproduct



DVP-FX720

ADVARSEL

For at undgå brand eller elektrisk stød må enheden ikke udsættes for regn eller fugt. For at undgå elektrisk stød, må kabinettet ikke åbnes. Overlad alt reparationsarbejde til fagfolk. Lysnetledningen må kun udskiftes af en autoriseret reparatør. Batterier må ikke udsættes for kraftig varme, f.eks. sollys, åben ild eller lignende.

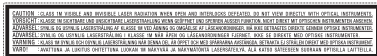

Denne mærkat er placeret på undersiden af enheden.

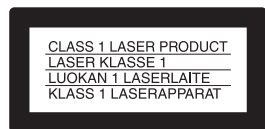



Denne apparat er klassificeret som et KLASSE 1 LASER-produkt. KLASSE 1 LASER-PRODUKTMÆRKET er placeret på undersiden af enheden.

FORSIGTIG

- Brug af optiske instrumenter sammen med dette produkt øger risikoen for øjenskade. Da laserstrålen, som bruges i denne CD/DVD-afspiller, er farlig for øjnene, må du ikke forsøge at adskille kabinettet.
- Reparationsarbejde må kun udføres af fagfolk.
- Der er eksplosionsfare, hvis batterier ikke udskiftes korrekt. Udskift kun med den samme eller en lignende type, som anbefalet af producenten. Bortskaf brugte batterier i henhold til producentens anvisninger.

Oplysninger til kunder i Storbritannien og Irland

Af hensyn til brugervenligheden og sikkerheden er udstyret forsynet med et stik, der overholder BS1363. Hvis det er nødvendigt at udskifte sikringen i det medfølgende stik, skal der bruges en 5 ampere-sikring, som er godkendt af ASTA eller BSI til BS1362 (dvs. med - eller -mærket). Hvis det stik, der følger med udstyret, har et aftageligt sikringsdæksel, skal du sørge for at fastgøre det, når du har udskiftet sikringen. Brug aldrig stikket uden påsat sikringsdæksel. Kontakt nærmeste Sony-servicecenter, hvis du mister sikringsdækslet.



Kassering af gammelt elektrisk og elektronisk udstyr (gældende i EU og andre europæiske lande med separate indsamlingssystemer).

Dette symbol på produktet eller på dets emballage angiver, at produktet ikke må behandles som husholdningsaffald. Det skal i stedet indleveres til et indsamlingssted for genbrug af elektrisk og elektronisk udstyr. Ved at sikre, at dette produkt bortskaffes korrekt, hindres eventuelle negative følger for miljø og mennesker, som ellers kunne forårsages af forkert affaldsbehandling for produktet. Genbrug af materialer bidrager til bevaring af naturens ressourcer. For nærmere oplysninger om genbrug af dette produkt kan du henvende dig til dine lokale myndigheder, renholdningsselskab eller den butik, hvor du købte produktet.

Kun Europa



Kassering af udtjente batterier (gældende i EU og andre europæiske lande med separate indsamlingssystemer)

Dette symbol på batteriet eller på dets emballage angiver, at batteriet, der leveres med dette produkt, ikke må behandles som husholdningsaffald. Ved at sikre, at disse batterier bortskaffes korrekt, hindres eventuelle negative følger for miljø og mennesker, som ellers kunne forårsages af forkert affaldsbehandling for produktet. Genbrug af materialer bidrager til bevaring af naturens ressourcer.

For produkter, der af hensyn til sikkerhed, ydelse eller dataintegritet kræver en permanent tilslutning med et indbygget batteri, må dette batteri kun udskiftes af en kvalificeret reparatør. For at sikre, at batteriet bliver behandlet korrekt, skal du ved afslutningen af produktets levetid indlevere det til et indsamlingssted for genbrug af elektrisk og elektronisk udstyr.

For alle andre batterier henvises til afsnittet om, hvordan batteriet fjernes sikkert fra produktet. Indlever batteriet til et indsamlingssted for genbrug af udtjente batterier.

Henvend dig til dine lokale myndigheder, dit renholdningselskab eller den butik, hvor du købte produktet, for nærmere oplysninger om genbrug af dette produkt eller batteri.

Forholdsregler

Sikkerhed

- Enhedens strømkrav er angivet på lysnetadapteren. Kontroller, at enhedens driftsspænding er identisk med spændingen i din lokale strømforsyning.
- For at undgå brand eller elektrisk stød må der ikke placeres væskefyldte genstande, f.eks. vaser, på apparatet.

Montering

- Monter ikke enheden på skrå. Den er kun beregnet til brug i vandret stilling.
- Undgå, at enheden og diskene kommer i nærheden af stærke magneter, f.eks. mikrobløgeovne eller store højttalere.
- Placer ikke tunge genstande på enheden.

Producenten af dette produkt er Sony Corporation, 1-7-1 Konan Minato-ku Tokyo, 108-0075 Japan. Den autoriserede repræsentant for EMC og produksikkerhed er Sony Deutschland GmbH, Hedelfinger Strasse 61, 70327 Stuttgart, Tyskland. For alle spørgsmål vedrørende service og garanti henvises der til adresserne i de særskilte service- eller garantidokumenter.

Bemærkninger om diske

- Hold om diskens kanter, så den ikke bliver beskadigt. Berør ikke dens overflade.



- Udsæt ikke disken for direkte sollys eller varmekilder, f.eks. varmluftkanaler, og efterlad den ikke i en bil parkeret direkte i solen, da der kan opstå betydelige temperaturstigninger inde i bilen.
- Efter afspilning skal disken opbevares i dens etui.
- Rens disken med en rengøringsklud. Aftør disken fra midten og udad.



- Brug ikke opløsningsmidler, f.eks. rensbenzin, fortynder, disk/linse-rensere eller antistatisk spray beregnet til vinylplader.
- Hvis du har trykt diskens mærkat, skal den tørres før afspilning.

Forholdsregler

Kørselssikkerhed

Brug ikke skærmen og hovedtelefonerne, når du kører og cykler, eller når du styrer et motorkøretøj/fartøj. Det kan forårsage en trafikulykke, og det er ulovligt mange steder. Det kan også være farligt at afspille med hovedtelefonerne ved høj lydstyrke, når du spadserer, især ved fodgængerovergange. Udvis stor forsigtighed, eller undgå helt at bruge hovedtelefonerne i situationer hvor der kan opstå fare.

Om sikkerhed

Hvis der skulle trænge en fast eller flydende genstand ind i kabinettet, skal du trække afspillerens stik ud og lade den kontrollere af fagfolk, før du gør videre brug af den.

Om strømkilder

- Afspilleren er ikke afbrudt fra vekselstrømkilden (lysnettet), så længe den er tilsluttet en lysnetstikkontakt, heller ikke hvis selve afspilleren er slukket.
- Træk afspillerens stik ud af lysnetstikkontakten, hvis den ikke skal bruges i længere tid. Afbryd lysnetledningen ved at tage fat om stikket. Træk aldrig i selve ledningen.
- Rør ikke ved lysnetledningen eller lysnetadapteren med våde hænder. Det kan forårsage elektrisk stød.

Om temperaturstigninger

Der kan danne sig varme inden i afspilleren under opladning, eller hvis den bruges i lang tid. Det er ikke en funktionsfejl.

Om placering

- Placer afspilleren på et sted med tilstrækkelig ventilation for at undgå overophedning af afspilleren.
- Placer ikke afspilleren på en blød overflade, f.eks. et tæppe, der kan blokere ventilationsåbningerne.
- Placer ikke afspilleren på et indelukket sted, f.eks. en reolhylde el.lign.
- For at undgå brand må apparatets ventilationshuller ikke tildækkes med aviser, duge, gardiner el.lign.
- Placer ikke afspilleren i nærheden af varmekilder, eller på et sted hvor den udsættes for direkte sollys, meget støv, sand, fugt, regn eller mekaniske stød, eller i en bil med lukkede vinduer.

Om betjening

- Hvis afspilleren bringes direkte fra kolde til varme omgivelser eller placeres i et meget fugtigt rum, kan der dannes kondensvand på linserne inde i afspilleren. Hvis det sker, virker afspilleren muligvis ikke korrekt. I så fald skal du tage disken ud og lade afspilleren stå tændt i ca. en halv time, indtil fugten er fordampet.
- Tag alle diske ud af afspilleren, når du flytter den. I modsat fald kan afspilleren beskadiges.
- Hold linsen på afspilleren ren, og rør den ikke. Hvis du rører ved linsen, kan linsen beskadiges og forårsage funktionsfejl på afspilleren. Lad disklåget stå lukket, undtagen når du sætter diske i eller tager dem ud.

Om LCD-skærmen

- Selvom det er fremstillet med avanceret teknologi, kan der af og til ses prikker i forskellige farver på LCD-skærmen. Det er ikke en funktionsfejl.
- LCD-skærmens overflade må ikke tørres af med en våd klud. Hvis der trænger vand ind i den, kan det medføre funktionsfejl.

- Undgå at placere eller tabe genstande på LCD-skærmens overflade. Udsæt ikke skærmen for pres fra dine hænder eller albuer.
- Pas på ikke at beskadige LCD-skærmens overflade med en kniv, bestik el.lign.
- Luk ikke LCD-skærmen i med en kuglepen el.lign., sæt disklåget på.
- Hvis afspilleren bringes direkte fra kolde til varme omgivelser, kan der dannes fugt på LCD-skærmens overflade. Tør fugten af med køkkenrulle el.lign. før brug. Der dannes fortsat fugt, hvis LCD-skærmens overflade er kold. Vent, indtil overfladen er varmet op til stuetemperatur.

Om lysnetadapteren

Monter systemet, så lysnetledningen straks kan afbrydes fra lysnetstikkontakten i tilfælde af vanskeligheder.

- Brug den lysnetadapter, der leveres med afspilleren, da andre adaptere kan forårsage funktionsfejl.
- Lysnetadapteren må ikke lukkes inde, f.eks. på en reolhylde, et stereorack el.lign.
- Tilslut ikke lysnetadapteren til en el-transformer - den kan udvikle varme og forårsage funktionsfejl.

Om batteriet

- I nogle lande kan der gælde regler for bortkastelse af det batteri, der bruges til at forsyne produktet med strøm. Henvend dig til de lokale myndigheder.
- Pga. batteriets begrænsede levetid, forringes dets kapacitet gradvist over tid og ved gentagen brug. Køb et nyt batteri, når det kun varer ca. halvdelen af den normale tid.

- Batteriet må ikke oplades til dets fulde kapacitet, når det oplades for første gang, eller når det ikke har været brugt i længere tid. Kapaciteten gendannes, når det har været opladet og afladet flere gange.
- Lad ikke batteriet ligge i en bil eller direkte sollys, hvor temperaturen kommer over 60 °C.
- Må ikke udsættes for vand.
- Undgå at kortslutte batteritilslutningerne (A) på afspillerens underside og tilslutningerne (C) på batteriet med metalgenstande, f.eks. en halskæde.
- Pas på, at der ikke kommer støv eller sand ind i batteritilslutningerne (A) og styrehullerne (B) på afspillerens underside, og tilslutningerne (C) og styrehullerne (D) på batteriet.

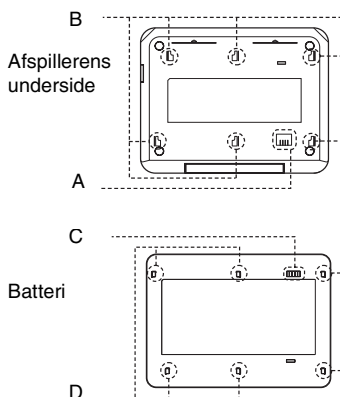

Om biladapteren

- Brug den biladapter, der leveres med afspilleren, da andre adaptere kan forårsage funktionsfejl.
- Må ikke skilles ad eller demonteres.
- Pas på ikke at tabe enheden eller at udsætte den for stød.

- Rør ikke ved metaldelene, da det kan forårsage en kortslutning, som kan beskadige biladapteren, særligt hvis de berøres med andre metalgenstande.
- Placer ikke biladapteren i nærheden af varmekilder, eller på et sted hvor den udsættes for direkte sollys eller mekaniske stød, eller i en bil med lukkede vinduer.

Om justering af lydstyrken

Skrue ikke op for lydstyrken, når du lytter til en passage med meget lavt lydniveau eller uden lydsignaler. Højttalerne kan beskadiges, når der afspilles en passage med meget højt lydstyrkeniveau.

Om hovedtelefonerne

• Undgå høreskade

Undgå at bruge hovedtelefonerne med høj lydstyrke. Hørespecialister fraråder at afspille med vedvarende høj lydstyrke i længere tid ad gangen. Hvis du får ringen for ørerne, skal du skrue ned for lydstyrken, eller helt undgå at bruge hovedtelefonerne.

• Vis hensyn over for andre

Hold lydstyrken på et moderat niveau. Så kan du stadig høre, hvad der sker rundt om dig, og vise hensyn over for andre mennesker.

Om rengøring

Rengør kabinettet, panelet og knapperne med en blød klud, der er let fugtet med et mildt rengøringsmiddel. Brug ikke en slibesvamp, skurepulver eller opløsningsmidler som f.eks. sprit eller rensebenzin.

Om rengøring af diske, disk/linse-rensere

Brug ikke rensediske eller disk/linse-rensere (af flydende eller spraytype). De kan forårsage funktionsfejl.

VIGTIG BEMÆRKNING

Forsigtig: Afspilleren kan fastholde et stillvideobillede eller skærmdisplaybillede på din tv-skærm på ubestemt tid. Hvis du lader stillvideobilledet eller skærmdisplaybilledet stå på dit tv i længere tid, risikerer du at beskadige din tv-skærm permanent. Tv-apparater med plasmaskærm er særligt følsomme over for dette.







Henvend dig til nærmeste Sony-forhandler, hvis du har spørgsmål om eller problemer med afspilleren.

Indholdsfortegnelse

ADVARSEL	2
Bemærkninger om diskene	3
Forsigtighedsregler	4
Om denne vejledning	8
Denne afspiller kan afspille følgende diske	9
Forberedelser	12
Kontrollere tilbehøret	12
Bruge fjernbetjeningen	12
Tilslutte lysnetadapteren	13
Bruge enheden med batteri	14
Bruge enheden med bilbatteriadapteren	18
Afspille diske	20
Afspille diske	20
Bruge Playback Settings-displayet (afspilningsindstillinger)	27
Søge efter et bestemt sted på en disk (Search (søgning), Scan (afsøgning), Slow Play (langsom afspilning), Repeat Play (gentaget afspilning), Random Play (vilkårlig afspilning))	30
Afspille MP3-lydspor eller JPEG-billedfiler	32
Justere billedstørrelse og kvalitet	36
Se DivX[®]-videoer	37
Afspille DivX-videofiler	37
Om DivX-videofiler	38
Indstillinger og justeringer	40
Bruge opsætning-displayet	40
Indstillinger af displayet (General Setup)	41
Indstillinger af lyden (Audio Setup)	43
Indstille display- eller lydsporsproget (Language Setup)	44
Indstillinger for børnesikring (Parental Control)	45
Tilslutning	48
Tilslutning til en anden enhed	48
Yderligere oplysninger	51
Fejlfinding	51
Om MP3-lydspor og JPEG-billedfiler	54
Specifikationer	56
Oversigt over dele og knapper	57
Indeks	60

Om denne vejledning

- Instruktionerne i vejledningen beskriver fjernbetjeningens knapper. Du kan også bruge knapperne på afspilleren, hvis de har de samme eller lignende betegnelser som dem på fjernbetjeningen.
- "DVD" kan bruges som en generel betegnelse for DVD VIDEO, DVD+RW/ DVD+R (+VR-indstilling) og DVD-RW/DVD-R (VR-indstilling, videoindstilling).
- Ikonernes betydning i denne betjeningsvejledning er beskrevet nedenfor:







Ikoner	Betydning
	Funktioner på DVD VIDEO'er og DVD+RW'er/ DVD+R'er i +VR-indstilling eller DVD-RW'er/DVD-R'er i videoindstilling
	Funktioner på DVD-RW'er/DVD-R'er i VR (Video Recording - video-optagelse) -indstilling
	Funktioner på VIDEO CD'er (herunder Super VCD'er eller CD-R'er/CD-RW'er i video CD-format eller Super VCD-format)
	Funktioner på musik-CD'er eller CD-R'er/CD-RW'er i musik-CD-format
	Funktioner på DATA CD'er (CD-ROM'er/CD-R'er/ CD-RW'er, der indeholder MP3 ^{*1} -lydspor, JPEG-billedfiler og DivX ^{*2*3} -videofiler)
	Funktioner på DATA DVD'er (DVD-ROM'er/ DVD+RW'er/DVD+R'er/DVD-RW'er/DVD-R'er), der indeholder MP3 ^{*1} -lydspor, JPEG-billedfiler og DivX ^{*2*3} -videofiler)
	Funktioner på USB-enheder, der indeholder MP3 ^{*1} -lydspor og JPEG-billedfiler

*1 MP3 (MPEG-1 Audio Layer III) er et standardformat defineret af ISO (Den Internationale Standardiseringsorganisation)/IEC (Den Internationale Elektrotekniske Kommission)/MPEG. MP3 komprimerer lyddata.

*2 DivX[®] er en videofil-komprimeringsteknologi udviklet af DivXNetworks, Inc.

*3 DivX, DivX Certified og tilknyttede logoer er varemærker, der tilhører DivXNetworks, Inc. De bruges på licens.

Denne afspiller kan afspille følgende diske

Diskformater	
DVD VIDEO	
DVD-RW/-R (afsluttet disk)	
DVD+RW/+R (afsluttet disk)	 
VIDEO CD/ Musik-CD	
CD-RW/-R	

Logoerne "DVD+RW", "DVD-RW", "DVD+R", "DVD-R", "DVD VIDEO" og "CD" er varemærker.

Bemærkning om CD/DVD

Afspilleren kan afspille CD-ROM/CD-R/CD-RW optaget i følgende formater:
 – musik-CD-format
 – video CD-format
 – MP3-lydspor, JPEG-billedfiler og DivX-videofiler af format, der overholder ISO 9660* Level 1 eller det udvidede format Joliet
 – KODAK Picture CD-format

* Et logisk format for filer og mapper på CD-ROM, defineret af ISO (Den Internationale Standardiseringsorganisation).

Afspilleren kan afspille DVD-ROM/ DVD+RW/DVD-RW/DVD+R/DVD-R optaget i følgende formater:

– MP3-lydspor, JPEG-billedfiler og DivX-videofiler af format, der overholder UDF (Universal Disk Format).

Eksempel på diske, som afspilleren ikke kan afspille

Afspilleren kan ikke afspille følgende diske:

- Blu-ray.
- Diske optaget i AVCHD-format.
- HD DVD.
- DVD-RAM.
- Andre CD-ROM/CD-R/CD-RW, som ikke er optaget i formaterne, der er nævnt på denne side.
- CD-ROM optaget i PHOTO CD-format.
- Dataafsnit på CD-Extra.
- DVD Audio-diske.
- DATA DVD der ikke indeholder MP3-lydspor, JPEG-billedfiler eller DivX-videofiler.
- HD-laget på Super Audio CD.

Afspilleren kan heller ikke afspille følgende diske:

- En DVD VIDEO med en anden regionskode.
- En disk, der ikke er af standardform (f.eks. kort eller hjerte).
- En disk med papir eller mærkater påsat.
- En disk med rester af klister fra tape eller en mærkat

Bemærkninger

- **Bemærkninger om DVD+RW/DVD+R, DVD-RW/DVD-R eller CD-R/CD-RW**
 Nogle DVD+RW/DVD+R'er, DVD-RW/DVD-R'er og CD-R/CD-RW'er kan ikke

afspilles på denne afspiller pga. optagekvaliteten, diskens fysiske tilstand, eller optageenhedens og softwarens egenskaber.

Disken kan ikke afspilles, hvis den ikke er blevet afsluttet korrekt. Se

betjeningsvejledningen til optageenheden for flere oplysninger. Bemærk, at nogle afspilningsfunktioner ikke altid virker med visse DVD+RW'er/DVD+R'er, selv om de er blevet afsluttet korrekt. I så fald skal du fremvise disken ved normal afspilning.

Nogle DATA CD'er/DATA DVD'er lavet i Packet Write-format eller i multisession kan heller ikke afspilles.

- **Bemærkninger om DVD+R DL/DVD-R DL**

MP3- og JPEG-filer optaget på det andet lag af en DVD+R DL/-R DL (dobbel-lags) kan ikke afspilles.

DVD-R DL optaget i VR-indstilling kan ikke afspilles.

- **Musik-CD'er kodet med teknologi til ophavsretsbeskyttelse**

Dette produkt er beregnet til at afspille diske, der overholder CD-standarden (Compact Disc).

Nogle pladeselskaber har for nylig udsendt forskellige musik-CD'er, der er kodet med teknologi til ophavsretsbeskyttelse. Vær opmærksom på, at der blandt disse diske kan være nogle, der ikke overholder CD-standarden, og som ikke kan afspilles på dette produkt.

- **Bemærkning om DualDiscs**

En DualDisc er et tosidet diskprodukt, der kombinerer optaget DVD-materiale på en side med digitalt lydmateriale på den anden side.

Da lydmaterialeriden ikke overholder Compact Disc (CD) standarden, garanteres afspilning på dette produkt ikke.

Regionskode

Det er et system, som bruges til at beskytte ophavsret. Regionskoden står på DVD VIDEO-hylstret i overensstemmelse med salgsområdet. DVD VIDEO'er mærket "ALLE" eller "2" kan afspilles på denne afspiller.



Bemærkning om afspilningsbetjening for DVD og VIDEO CD

En del afspilningsbetjening af DVD og VIDEO CD kan være bevidst indstillet af softwareproducenter. Da der kan afspilles DVD'er og VIDEO CD'er i overensstemmelse med det diskindhold, som softwareproducenterne har designet, vil nogle afspilningsfunktioner ikke altid være til rådighed. Se også vejledningen til DVD'erne eller VIDEO CD'erne.

Ophavsret

Dette produkt indeholder teknologi til ophavsretsbeskyttelse, der er beskyttet af erstatningskrav af visse patenter i USA og andre intellektuelle ejendomsrettigheder. Brug af denne teknologi til ophavsretsbeskyttelse skal autoriseres af Macrovision Corporation, og er beregnet til fremvisning i private hjem og anden begrænset brug, med mindre Macrovision Corporation har givet autorisation til andet. Imitation og demontering er forbudt.

Varemærker

- Fremstillet på licens fra Dolby Laboratories. Dolby og dobbelt-D-symbolet er varemærker, som tilhører Dolby Laboratories.
- Fremstillet på licens under amerikansk patent nr.: 5.451.942 og andre udstedte og anmeldte amerikanske og internationale patenter. DTS og DTS Digital Out er registrerede varemærker, og DTS-logoerne og symbolet er varemærker, som tilhører DTS, Inc. © 1996-2007 DTS, Inc. Med forbehold af alle rettigheder.

Kontrollere tilbehøret

Kontroller, at du har følgende dele:

- Lyd/video-ledning (ministik × 2 ↔ phono-stik × 3) (1)
- Lysnetledning (1)
- Lysnetadapter (1)
- Bilbatteriadapter (1)
- Batteri (NP-FX120) (1)
- Fjernbetjening (med batteri) (1)

Bruge fjernbetjeningen

Ret den mod fjernbetjeningssensoren  på afspilleren, når du betjener.

Sådan udskiftes fjernbetjeningens batteri

Sæt et CR2025-litiumbatteri i. Batteriets ⊕ og ⊖ ender skal vende i den rigtige retning.

- 1** Træk batteriholderen (2) ud, mens du trykker på knappen til låget (1).

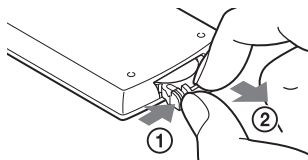

- 3** Sæt det nye batteri i batteriholderen med ⊕ -siden opad, og skub derefter holderen helt ind.

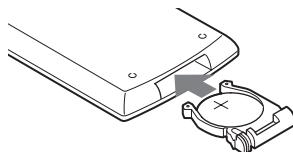

- 2** Tag det gamle batteri ud.

Bemærkninger

- Udsæt ikke fjernbetjeningssensoren  for direkte sollys eller lysapparatur. Det kan forårsage funktionsfejl.
- Knapperne kan ikke betjenes, når batteriet er brugt op. Hvis fjernbetjeningen slet ikke virker, skal du udskifte batteriet og kontrollere status.
- Følg batteriproducentens instruktioner, når du bortskaffer de brugte batterier.

Tilslutte lysnetadapteren

Tilslut lysnetadapteren (medfølger) i rækkefølgen ① til ③ nedenfor.
For at afbryde skal du gå frem i omvendt rækkefølge.
Se også "Om lysnetadapteren" i "Forholdsregler" (side 5).

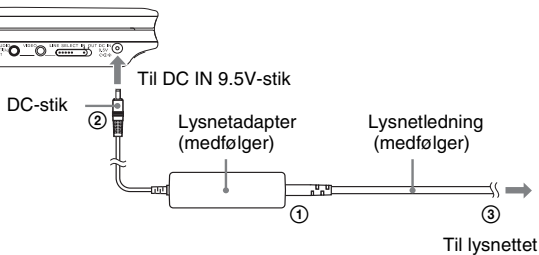

Bemærk

Stands afspilning, før lysnetledningen afbrydes. Ellers kan der opstå funktionsfejl.

Bruge enheden med batteri

Når der ikke er en tilgængelig lysnettilslutning, kan afspilleren bruges med batteriet (medfølger) sat på.

Oplad batteriet, før du bruger det.

Se også "Om batteriet" i "Forholdsregler" (side 5).

Sætte batteriet på

- 1** Ret batteriet ind efter linjerne på afspillerens underside, sæt batteriets kroge i indgreb med hullerne på afspillerens underside.
- 2** Skyd batteriet i pilens retning, indtil det klikker på plads.

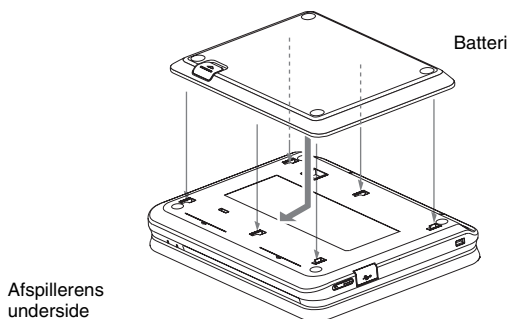

Sådan demonteres batteriet

Skub til udløserknappen, og skyd batteriet i pilens retning.

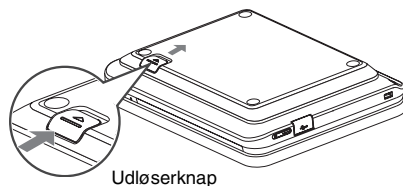

Bemærkninger

- Sluk afspilleren, før du sætter batteriet i.
- Tag ikke batteriet af under afspilning.
- Rør ikke ved tilslutningspunkterne på hovedenheden og batteriet. Det kan forårsage funktionsfejl.
- Pas på ikke at tabe batteriet, når du sætter det på og tager det af.

Oplade batteriet

- 1 Sæt batteriet på afspilleren (side 14).
- 2 Tilslut lysnetadapteren til afspilleren, og tilslut derefter lysnetledningen til en lysnetstikkontakt (side 13).

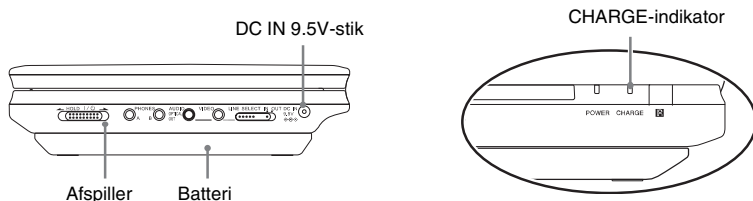

Når opladning begynder, tændes CHARGE-indikatoren.

Når opladning slukker, slukkes CHARGE-indikatoren.

- 3 Efter opladning er slut, skal du afbryde lysnetledningen fra lysnetstikkontakten og fjerne lysnetadapteren.

Sådan kontrolleres batteriniveauret

Når afspilleren er standset, vises en batteri-indikator på skærmen. Genoplad batteriet, når vises, eller CHARGE-indikatoren blinker.



Batteri-indikatoren vises ikke, når en DVD, VIDEO CD eller JPEG-fil afspilles. Stands afspilleren og kontrollerer batteriniveauret.

Opladningstid og maksimal afspilningstid

Opladningstid (med afspilleren slukket)	Afspilningstid (med displayet tændt)
---	--------------------------------------

Ca.
5 timer

Ca.
5 timer*

* Dette er indikationen af den længste uafbrudte afspilning under følgende betingelser:

- Normal temperatur (20°C).
 - Der bruges hovedtelefon.
 - Baggrundsbelysningen justeres til minimum.
 - "Digital Output" indstilles på "Off" i "Audio Setup".
- Batteriets tilstand kan forkorte driftstiden.

Bemærkninger

- Batteri-indikatoren vises ikke på skærmen, når lysnetadapteren bruges, eller når der bruges eksterne kilder.
- Opladningstiderne kan som følge brugsforhold, omgivelser og andre faktorer være forskellige fra dem, der er angivet ovenfor. Det anbefales at oplade til maksimum, når temperaturen i omgivelserne er i området 10-30°C.

Bruge enheden med bilbatteriadapteren

Brug bilbatteriadapteren (medfølger) til at strømforsyne afspilleren fra cigarettænderen. Adapteren er fremstillet til et 12 V-bilbatteri. Brug den ikke med et 24 V-bilbatteri. Adapteren er også til brug med biler, der er negativt jordforbundet. Brug den ikke med biler, der er positivt jordforbundet.

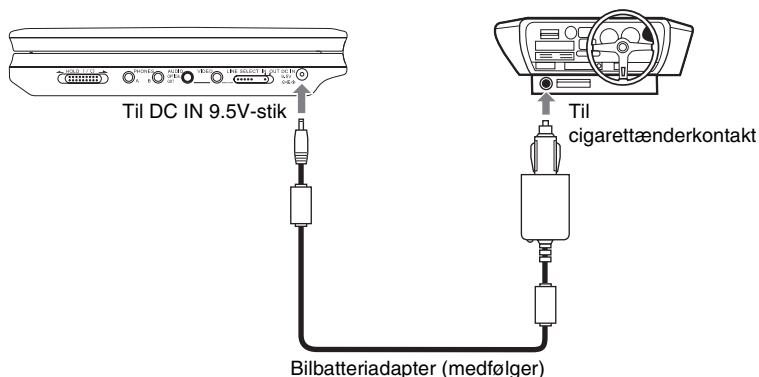

Tip

Hvis biladapteren forstyrrer bilens betjening, skal du bruge en almindelig forlængerledning til cigarettænder.

Bemærkninger

- Brug ikke biladapteren, hvis den har været tabt eller beskadiget.
- Læg ledningen, så den ikke forstyrrer føreren. Placer ikke LCD-panelet, hvor føreren kan se på det.
- Hvis billedet ikke er tydeligt, skal afspilleren holdes væk fra bilbatteriadapteren.
- Brug bilbatteriadapteren med bilmotoren kørende. Hvis den bruges med bilmotoren slukket, kan bilbatteriet blive ubrugeligt.
- Hvis bilcigarettænderen er smudset til af aske eller anden snavs, kan det medføre en dårlig tilslutning og forårsage, at stikket opvarmes. Rens altid godt efter brug.
- Bilbatteriadapteren kan opvarmes ved opladning eller efter langvarig brug. Det er ikke en funktionsfejl.

Efter brug af bilbatteriadapteren

Efter at have slukket afspilleren, skal bilbatteriadapteren afbrydes fra cigarettænderkontakten.

Bemærkninger

- Sluk ikke bilmotoren, mens afspilleren er tændt. Det kan standse strømforsyningen og kan forårsage skade på afspilleren.
- Afbryd bilbatteriadapteren efter brug. Da nogle biler strømforsyner cigarettænderkontakten, selvom motoren er slukket, kan bilbatteriet blive afladet med tiden.
- Når du afbryder bilbatteriadapteren, skal du holde stikket for at trække den ud.
- Når du lytter til bilradioen, skal du afbryde bilbatteriadapteren fra cigarettænderkontakten for at undgå støj.

Afspille diske

Afspille diske

DVDVideo DVDVR VCD CD

DATA CD DATA DVD USB

Afhængigt af DVD'en eller VIDEO CD'en kan nogen betjening være forskellig eller begrænset. Se betjeningsvejledningen til disken. Tilslut lysnetadapteren eller sæt batteriet på.

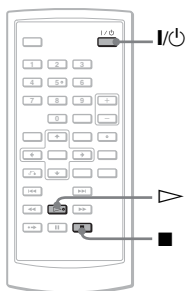
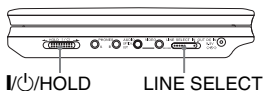
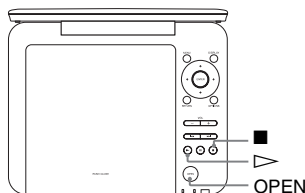

1 Åbn afspillerens LCD-panel.

Indstil LINE SELECT-kontakten på afspillerens højre side på "OUT", og indstil CD/DVD USB-kontakten på afspillerens venstre side på "CD/DVD".

2 Tryk på I/⏻ på fjernbetjeningen, eller skyd I/⏻/HOLD-kontakten på afspilleren til "I/⏻".

Afspilleren tændes, og POWER-indikatoren lyser grønt.

3 Tryk på OPEN-knappen på afspilleren for at åbne disklåget.

4 Isæt den disk, der skal afspilles.

Skub med afspilningssiden nedad, indtil det klikker.

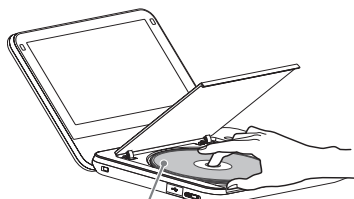

Afspilningssiden nedad

5 Skub til PUSH CLOSE på afspilleren for at lukke disklåget i.

6 Tryk på ▷ Afspilning begynder.

- Nogle diske begynder automatisk afspilning, efter at disklåget er lukket i.
- Afhængigt af disken kan der blive vist en menu på skærmen. Se side 23 for DVD VIDEO. Se side 26 for VIDEO CD.
- Når alle titler har været afspillet, standser afspilleren, og displayet vender tilbage til menukærbilledet.

Bemærkninger

- Hvis disken sættes i med afspilningssiden opad, vises meddelelsen "No Disc" (ingen disk) eller "Cannot play this disc." (kan ikke afspille denne disk).
- Diske lavet på DVD-optagere skal være korrekt afsluttet for at kunne afspilles på denne afspiller. Se betjeningsvejledningen til DVD-optageren for flere oplysninger om afslutning.
- Disken kan stadig dreje rundt, når disklåget åbnes. Vent, indtil den er holdt op med at dreje rundt, før du tager disken ud.
- Under betjening kan "Ⓞ" blive vist på skærmen. Dette symbol angiver, at en funktion forklaret i brugervejledningen ikke er til rådighed på den aktuelle DVD VIDEO.
- For nogle DVD-RW'er/DVD-R'er (VR-indstilling) kan det pga. optagelserne tage tid, før afspilning begynder.

Sådan standses afspilning

Tryk på ■.

Hvis du trykker på ▷ igen, begynder afspilning fra det sted, hvor du standsede (Resume Play - fortsætte-afspilning). Se side 22 for nærmere oplysninger.

Hvis du vil afspille fra begyndelsen, skal du trykke to gange på ■ og derefter trykke på ▷.

Sådan slås strømmen fra

Tryk på fjernbetjeningsens I/⏻-knap eller skyd afspillerens I/⏻/HOLD-kontakt til "I/⏻".

Sådan undgås utilsigtet betjening af knapperne på afspilleren

Indstil afspillerens I/⏻/HOLD-kontakt på "HOLD". Alle knapperne på afspilleren låses, men knappen på fjernbetjeningen kan bruges til at betjene.

Sådan afspilles DTS-lydspor på en DVD VIDEO

- Afspillerens højttaler udsender ikke DTS-lyd. Når du afspiller DTS-lydspor på en DVD VIDEO, skal du tilslutte afspilleren til en AV-forstærker (receiver) (side 49) og vælge "DTS" i "Audio Setup" (side 44).
- Hvis du tilslutter afspilleren til lydudstyr, f.eks. en AV-forstærker (receiver), uden en DTS-dekoder, må du ikke indstille "DTS" på "On" i "Audio Setup" (side 44). Der kan komme en stærk støj fra højttalerne, som kan påvirke dine høreelse eller forårsage skade på højttaleren.

Bemærkninger

- Der vises et screensaver-skærmbillede, når du lader afspilleren stå i pause eller stop-indstilling uden at betjene i mere end 15 minutter. Billedet forsvinder, når du trykker på ▷. Se side 42 for nærmere oplysninger.
- Afspilleren slukkes, 15 minutter efter at screensaver-funktionen er sat i gang (Auto Power Off-funktion).

Yderligere afspilningsbetjening

DVD_{Video} DVD_{VR} VCD CD DATA CD

DATA DVD USB

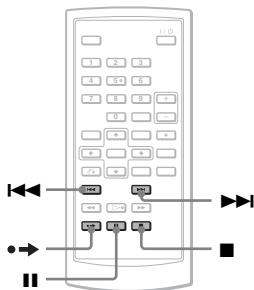

For at	Betjening
Standse	Tryk på ■
Holde pause	Tryk på
Gå til det næste kapitel, spor eller scene i uafbrudt afspilningsindstilling	Tryk på ►►
Gå tilbage til det foregående kapitel, spor eller scene i uafbrudt afspilningsindstilling	Tryk på ◄◄
Gå kortvarigt hurtigt fremad i den aktuelle scene*	Tryk på ●► under afspilning.

* Kun DVD VIDEO, DVD-RW/DVD-R (VR-indstilling).
Ovenstående funktioner kan ikke bruges for visse scener.

Fortsætte afspilning fra det sted, hvor du standsede disken (Resume Play - fortsætte-afspilning)

DVD_{VR} VCD CD

Når du standser afspilning, husker afspilleren stoppunktet og viser en meddelelse på skærmen. Du kan fortsætte fra det samme sted ved at trykke på ▷ igen. Resume Play (fortsætte-afspilning) virker, også efter afspilleren er slukket, så længe disklåget holdes lukket.

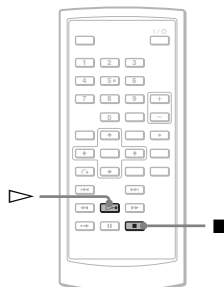

1 Tryk på ■ for at standse afspilning, når du afspiller en disk.

Der vises en meddelelse.

2 Tryk på ▷.

Afspilleren begynder afspilning fra det sted, hvor du standsede i trin 1.

💡 Tip

- For at afspille fra begyndelsen af disken skal du trykke to gange på ■, og derefter trykke på ▷.
- Når strømmen slås til igen efter strømmen er slået fra, begynder fortsætte-afspilning automatisk.

Bemærkninger

- Afhængigt af stoppunktet begynder fortsætte-afspilning ikke altid fra præcis det samme sted.
- Stedet, hvor du standsede afspilning, slettes, når:

- Du slukker afspilleren, mens en DVD-RW/DVD-R (VR-indstilling) afspiller.
- Du åbner disklåget.
- Du afbryder batteriet og lysnetadapteren.
- Du skifter LINE SELECT-kontakten eller CD/DVD USB-kontakten.

Bruge DVD'ens menu DVDVideo

En DVD er delt ind i lange dele af en film eller musik kaldet "titler". Når du afspiller en DVD, som indeholder flere titler, kan du vælge den ønskede titel med TOP MENU-knappen. Når du afspiller DVD'er, hvor du kan vælge punkter som f.eks. sprog til underteksterne, skal du vælge dem med MENU-knappen.

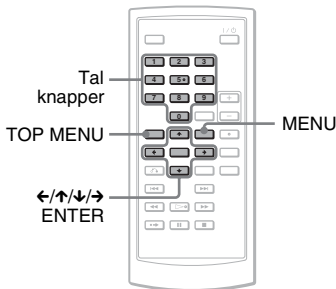

- 1 Tryk på TOP MENU eller MENU.**
Diskens menu vises på skærmen. Menuens indhold er forskelligt fra disk til disk.
- 2 Tryk på ←/↑/↓/→ eller talknapperne for at vælge det punkt, du vil afspille eller ændre.**
- 3 Tryk på ENTER.**

Bemærk

Afhængigt af disken, kan du muligvis ikke bruge ←/→ på afspilleren for diskmenuen. I så fald skal du bruge ←/→ på fjernbetjeningen.

Ændre lyden

DVDVideo DVDVR VCD CD

Når du afspiller en DVD VIDEO, der er optaget i flere lydformater (PCM, Dolby Digital eller DTS), kan du ændre lydformatet. Hvis DVD VIDEO'en er optaget med spor på flere sprog, kan du også ændre sproget. Med CD'er eller VIDEO CD'er kan du vælge lyden fra højre eller venstre kanal og lytte til lyden fra den valgte kanal i både venstre og højre højttaler. Hvis du f.eks. afspiller en disk med en sang, der har vokalen på højre kanal og instrumenterne på venstre kanal, kan du høre instrumenterne fra begge højttalere, hvis du vælger den venstre kanal.

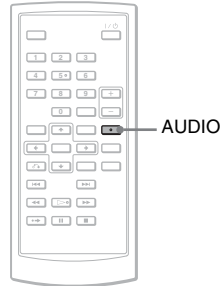

- 1 Tryk gentagne gange på AUDIO for at vælge det ønskede lydsignal.**
Standardindstillingen er understreget.
◆ Ved afspilning af en DVD VIDEO Udvalget af sprog er forskelligt, afhængigt af DVD VIDEO'en. Når det samme sprog vises to eller flere gange, er DVD VIDEO'en optaget i flere lydformater.

◆ Ved afspilning af en disk i DVD-VR-indstilling

De typer lydspor, der er optaget på en disk, vises.

Eksempel:

- 1.Main (primær lyd)
- 1.Sub (sekundær lyd)
- 1.Main+Sub (primær og sekundær lyd)

◆ Ved afspilning af en CD/VIDEO CD

- Stereo: standardstereolyden
- Left: Lyden fra venstre kanal (mono)
- Right: Lyden fra højre kanal (mono)

◆ Ved afspilning af en Super VCD

- Stereo: stereolyden for lydspor 1
- Left: lyden fra venstre kanal for lydspor 1 (mono)
- Right: lyden fra højre kanal for lydspor 1 (mono)
- Stereo 1: stereolyden for lydspor 2
- Left 1: lyden fra venstre kanal for lydspor 2 (mono)
- Right 1: lyden fra venstre kanal for lydspor 2 (mono)

- Når du afspiller lydspor på DVD-RW/ DVD-R (VR-indstilling) med lydudstyr som f.eks. en AV-forstærker (receiver), der er tilsluttet via OPTICAL OUT-stikket, skal du indstille "Dolby Digital" i "Audio Setup" på "Downmix PCM" (side 43).
- Hvis "DTS" i "Audio Setup" er indstillet på "Off" (side 44), udsender afspilleren ikke DTS-signalet fra OPTICAL OUT-stikket, selvom disken indeholder et DTS-spor.
- Når du afspiller DTS-lydspor på en CD, kan du ikke ændre lyden.

💡 Tip

- Du kan kontrollere det aktuelle lydformat (Dolby Digital, DTS, PCM osv.) ved at trykke gentagne gange på AUDIO, mens en DVD VIDEO afspiller.
- Du kan ændre lyden på Playback Settings-displayet, mens en DVD afspilles (side 27).

Bemærkninger

- Afhængigt af disken, kan du muligvis ikke ændre lydformatet, selvom den er optaget i flere lydformater.
- Når du afspiller en Super VCD, der ikke indeholder lydspor 2, kommer der ingen lyd, hvis du vælger "Stereo 1", "Left 1" eller "Right 1".

Vise underteksterne

DVDVideo DVDVR

Hvis der er optaget undertekster på disken, kan du ændre underteksterne eller slå dem til og fra, når du vil, mens du afspiller en DVD.

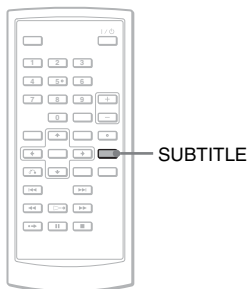

1 Tryk gentagne gange på SUBTITLE for at vælge en indstilling.

Udvalget af sprog er forskelligt, afhængigt af disken.

Sådan slås underteksterne fra

Vælg "Subtitle Off" i trin 1.

💡 Tip

Du kan ændre underteksterne på Playback Settings-displayet, mens en DVD afspilles (side 27).

Bemærkninger

- Afhængigt af DVD VIDEO'en vil du måske ikke kunne ændre underteksterne, selvom der er optaget undertekster på flere sprog på den. Det er heller ikke sikkert, at du kan slå dem fra.
- Mens du afspiller en disk med undertekster, kan underteksterne forsvinde, når du trykker på **•➔**.

Ændring af vinklerne DVDVideo

Hvis der er optaget flere vinkler (flervinkler) for en scene på DVD VIDEO'en, vises "  " på skærmen. Det betyder, at du kan ændre synsvinklen.

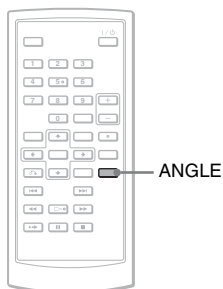

1 Tryk gentagne gange på ANGLE for at vælge et vinkelnummer.

Scenen ændres til den valgte vinkel.

Bemærkninger

- Nogle DVD VIDEO'er tillader ikke at ændre vinkler, selvom der er optaget flervinkler.
- Du kan ikke ændre vinkler under Slow Play (langsom afspilning) eller Scan Play (afsøgningsafspilning).
- "  " (vinkelmærke) vises ikke, når "Angle Mark" i "General Setup" er indstillet på "Off" (side 42).

Vælg "ORIGINAL" eller "PLAY LIST" på en DVD-RW/DVD-R

DVD_{VR}

Nogle DVD-RW'er/DVD-R'er i VR (Video Recording - video-optagelse) - indstilling har to typer titler til afspilning: originalt optagede titler (Original), og titler der kan laves på optagelige DVD-afspillere til redigering (Play List - afspilningsliste). Du kan vælge den nye typer titler, der skal afspilles.

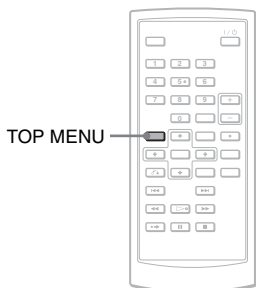

1 Tryk på TOP MENU, når afspilleren er standset.

Den aktuelle indstilling vises. TOP MENU-knappen virker ikke, når Resume Play (fortsætte-afspilning) er aktiveret. Annuller først Resume Play-status ved at trykke to gange på ■, og tryk derefter på TOP MENU.

2 Skift indstillingen ved at trykke gentagne gange på TOP MENU.

Tip

Du kan kontrollere den aktuelle indstilling ved at trykke på DISPLAY under afspilning. "PL" eller "ORG" bliver vist ved siden af titelnummeret på Playback Settings-displayet (side 27).

Bemærkninger

- Når der sættes en disk i, der indeholder en playliste-titel, begynder afspilleren automatisk afspilning af playliste-titlen.
- Når der ikke er optaget en playliste-titel, vises "ORG" i trin 1. Når du trykker på TOP MENU en gang til, vises "Ⓞ".

Afspille VIDEO CD'er med PBC-funktioner (PBC Playback - PBC-afspilning) **VCD**

Nogle VIDEO CD'er har afspilningskontrol (Playback Control - PBC) -funktioner der giver valgmuligheder for interaktiv søgning eller afspilning.

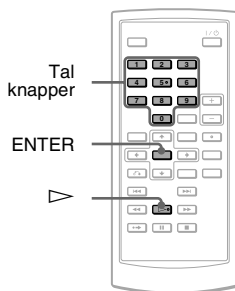

1 Begynd afspilning af en VIDEO CD med PBC-funktioner.

Menuen vises for dit valg.

2 Tryk på talknapperne for at vælge det ønskede punktnummer, og tryk på ENTER.

3 Følg instruktionerne på skærmen for interaktiv betjening.

Se instruktionerne til disken, da betjeningen kan variere afhængigt af VIDEO CD'en.

Tip

For at annullere PBC-funktionen skal du indstille "PBC" på "Off" i "General Setup" (side 42), og derefter åbne og lukke disklåget.

Bemærk

Afhængigt af VIDEO CD'en, kan "Tryk på ENTER" i trin 2 vises som "Tryk på SELECT". I så fald skal du trykke på \triangleright .

Bruge Playback Settings-displayet (afspilningsindstillinger)

DVDVideo DVDVR

Ved afspilning af en DVD kan du kontrollere de aktuelle indstillinger for afspilning på skærmen. Med Playback Settings-displayet kan du også ændre lyd, undertekster og vinkel, eller søge efter en titel eller et spor ved at indføre numre.

Afspille diske

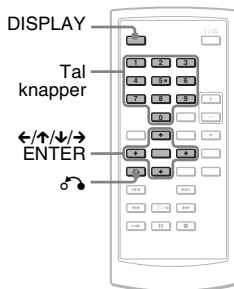

1 Tryk på DISPLAY, mens en DVD afspilles.

Playback Settings-displayet vises.
Eksempel: Ved afspilning af en DVD VIDEO

Punkter Aktuelle afspilningsindstillinger

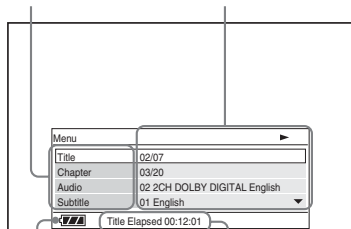

Batteristatus

Forløbet eller resterende tid

Den tilsvarende ikon for Play (afspilning), Pause, Search (søgning) eller Slow Play (langsom afspilning) vises i øverste højre hjørne på skærmen.

Når en DVD-RW/DVD-R (VR-indstilling) afspilles, vises "PL" eller "ORG" ved siden af titelnummeret.

2 Tryk på \uparrow/\downarrow for at vælge det ønskede punkt, og tryk på ENTER.

- Title (titel)
- Chapter (kapitel)
- Audio (lyd)
- Subtitle (undertekst)
- Angle (vinkel)
- T.Time (titel-tid)
- C.Time (kapiteltid)
- Gentage
- Time Disp. (disp. tid)

3 Tryk på \uparrow/\downarrow for at vælge indstillingen, og tryk på ENTER.

For at indføre tal skal du bruge talknapperne eller \uparrow/\downarrow .

Bemærk

Afhængigt af disken vil du måske ikke kunne indstille visse valgmuligheder.

Sådan slås displayet fra

Tryk på DISPLAY eller \rightarrow RETURN.

Søge efter en titel/kapitel

OSV. **DVDvideo** **DVDVR**

Ved at indføre nummeret eller tidskoden kan du søge efter en DVD efter titel eller kapitel.

1 Tryk på \uparrow/\downarrow for at vælge søgemetode på Playback Settings-displayet, og tryk på ENTER.

- Title (titel)
- Chapter (kapitel)
- T.Time* (titel-tid)
- C.Time* (kapiteltid)

* Du kan søge efter titlen eller kapitlet på en DVD VIDEO ved at indføre tidskoden.

2 Tryk på talknapperne eller \uparrow/\downarrow for at vælge titel- eller kapitelnummeret, og tryk på ENTER.

Afspilleren begynder afspilning fra det valgte nummer.

Når du vælger "T.Time" eller "C.Time" i trin 1, vises "00:00:00" på skærmen. Indfør den ønskede tidskode med talknapperne, og tryk på ENTER. Afspilning begynder fra den indførte tidskode. Forløbet eller resterende tid vises nederst på Playback Settings-displayet.

Tip

- Du kan bruge direkte søgning uden at vise kontrolmenuen. Se side 30 for nærmere oplysninger.
- Se side 30 for nærmere oplysninger om brug af direkte søgning efter en CD eller VIDEO CD.

Bemærkninger

- Det viste titel/kapitelnummer er det samme som nummeret, der er optaget på disken.
- Kapiteltider vises ikke, når en DVD-RW/DVD-R (VR-indstilling) afspilles. Kapiteltid bliver vist som "--:--:--".
- Afhængigt af disken vil du måske ikke kunne bruge tidskoden.

Afspille en DVD VIDEO gentaget (Repeat Play - gentaget afspilning) DVDVideo

Du kan afspille alle titlerne på en DVD VIDEO, eller en enkelt titel eller kapitel gentaget.

- 1 Vælg "Repeat" på Playback Settings-displayet, og tryk på ENTER.
- 2 Tryk på \uparrow/\downarrow for at vælge indstillingen, og tryk på ENTER.
 - \leftarrow Chapter: Gentager det aktuelle kapitel.
 - \leftarrow Title : Gentager den aktuelle titel.
 - \leftarrow All : Gentager alle titlerne.

Sådan vendes tilbage til normal afspilning

Vælg "Off" i trin 2.

Tip

Når du afspiller en VCD eller CD gentaget, skal du bruge OPTIONS (side 31).

Bemærk

Afhængigt af disken, er gentagefunktionen muligvis ikke tilgængelig.

Kontrollere afspilningstid og resterende tid DVDVideo DVDVR

Du kan kontrollere afspilningstiden og den resterende tid for den aktuelle titel eller kapitel.

- 1 Vælg "Time Disp." på Playback Settings-displayet, og tryk på ENTER.

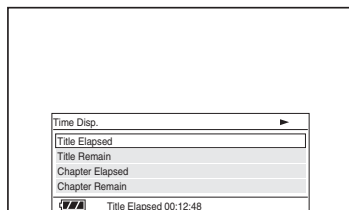

- 2 Tryk på \uparrow/\downarrow for at vælge indstilling af tidsinformation, og tryk på ENTER.

- Title Elapsed (forløbet titel)
- Title Remain (resterende titel)
- Chapter Elapsed (forløbet kapitel)
- Chapter Remain (resterende kapitel)

Tip

Se side 32 for nærmere oplysninger om at vise den forløbne tid for en CD eller VIDEO CD.

Bemærkninger

- For DVD-RW/DVD-R (VR-indstilling) vises afspilningstid og resterende tid for kapitlet ikke.
- Standardindstillingen for "Time Disp." er "Title Elapsed". Efter at have valgt en anden valgmulighed for "Time Disp." og afsluttet fra Playback Settings-displayet, vises "Title Elapsed", når Playback Settings-displayet aktiveres igen.

Søge efter et bestemt sted på en disk (Search (søgning), Scan (afsøgning), Slow Play (langsom afspilning), Repeat Play (gentaget afspilning), Random Play (vilkårlig afspilning))

Du kan hurtigt finde et bestemt sted på en disk ved at se på billedet eller afspille langsomt.

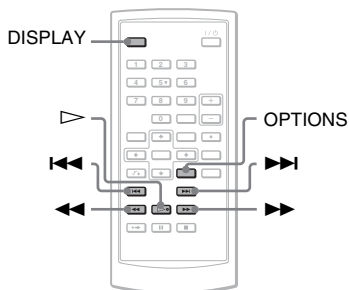

Bemærkninger

- Afhængigt af disken vil det ikke altid være muligt at udføre al den beskrevne betjening.
- For DATA CD/DATA DVD kan du kun søge efter et bestemt sted på et MP3-lydspor.

Finde et bestemt sted hurtigt med **1<<</>>>1** PREV (foregående)/NEXT-knapperne (Search - søgning)

DVDVideo DVDVr VCD CD DATA CD

DATA DVD USB

Under afspilning skal du trykke på **▶▶▶** eller **◀◀◀** for at gå til det næste eller foregående kapitel/spor/scene.

☀ Tip

Når du kender titel- eller kapitelnummeret, kan du søge direkte ved at indføre disse numre med talknapperne.

- Mens en DVD VIDEO afspiller, kan du søge efter en titel eller kapitel med talknapperne og ENTER. Tryk på **◀/▶** for at skifte mellem titel og kapitel.
- Mens CD'er/VIDEO CD'er afspiller, kan du søge efter et spor med talknapperne og ENTER.

Finde et bestemt sted hurtigt ved at afspille en disk hurtigt fremad eller hurtigt bagud (Scan - afsøgning)

DVDVideo DVDVr VCD CD DATA CD

DATA DVD USB

Tryk på **◀◀** eller **▶▶** for at gå hurtigt bagud eller hurtigt fremad under afspilning. For at vende tilbage til normal afspilning skal du trykke på **▷**. Hver gang du trykker på **◀◀** eller **▶▶** under afsøgning, ændres afsøgningshastigheden.

Med hvert tryk ændres indikationen som vist nedenfor.

◆ Afspilningsretning

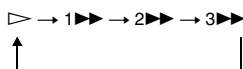

◆ Modsat retning

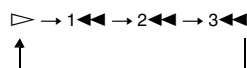

"3▶▶▶"/"3◀◀◀" afspilningshastigheden er hurtigere end "2▶▶▶"/"2◀◀◀", og "2▶▶▶"/"2◀◀◀" afspilningshastigheden er hurtigere end "1▶▶▶"/"1◀◀◀".

☀ Tip

◀/▶ på afspilleren virker på samme måde som **◀◀/▶▶** på fjernbetjeningen, og ENTER på afspilleren virker på samme måde som **▷** på fjernbetjeningen. Denne funktion er effektiv, når du afspiller en DVD.

Bemærkninger

- Der udsendes ingen lyd under afspøgningsafspilning for en DVD eller VIDEO CD.
- Afspøgningshastigheden er forskellig, afhængigt af disktypen.

Se enkeltbillede efter enkeltbillede (Slow Play (langsom afspilning))

DVDvideo DVDvr VCD

Tryk på ◀◀ eller ▶▶, når afspilleren er i pauseindstilling. Tryk på ▷ for at gå tilbage til normal hastighed.

Hver gang du trykker på ◀◀ eller ▶▶ under Slow Play (langsom afspilning), ændres afspilningshastigheden. Med hvert tryk ændres indikationen som følger:

◆ Afspilningsretning

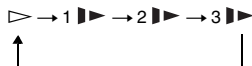

◆ Modsat retning (kun DVD)

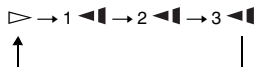

"3 ▶▶"/"3 ◀◀"-afspilningshastigheden er langsommere end "2 ▶▶"/"2 ◀◀", og "2 ▶▶"/"2 ◀◀"-afspilningshastigheden er langsommere end "1 ▶▶"/"1 ◀◀".

Bemærk

Den lave hastighed er forskellig, afhængigt af disktypen.

Afspille CD/VIDEO CD gentaget eller i vilkårlig rækkefølge (Repeat Play - gentaget afspilning, Random Play - vilkårlig afspilning)

VCD CD

Du kan afspille alle sporene på en disk, eller et enkelt spor gentaget (Repeat Play - gentaget afspilning).

Du kan også afspille sporene i vilkårlig rækkefølge (Random Play - vilkårlig afspilning).

1 Tryk gentagne gange på OPTIONS under afspilning for at vælge afspilningsindstillingen.

- Track: Gentager det aktuelle spor.
- All: Gentager alle spor på disken.
- Random: Afspiller alle spor på disken vilkårligt.

Sådan vendes tilbage til normal afspilning

Vælg Off" i trin 1.

💡 Tip

Under Random Play (vilkårlig afspilning) kan du begynde afspilning af et andet vilkårligt valgt spor ved at trykke en gang på ▶▶.

Bemærkninger

- Du kan ikke bruge Repeat Play (gentaget afspilning) og Random Play (vilkårlig afspilning) med VIDEO CD'er eller Super VCD'er under PBC-afspilning.
- Afhængigt af disken er Random Play (vilkårlig afspilning) muligvis ikke tilgængelig.
- Det samme spor kan blive gentaget flere gange i Random Play (vilkårlig afspilning).

Kontrollere afspilningsinformationen for disken

DVDVideo DVDVR VCD CD

Ved afspilning af en DVD

Tryk på DISPLAY, mens en DVD afspilles, og brug derefter Playback Settings-displayet (side 27).

Ved afspilning af en CD

Tryk på DISPLAY.

Det spornummer der afspilles/det samlede antal spor og den forløbne tid for det aktuelle spor vises. Tryk gentagne gange på DISPLAY for at skifte tidsinformationen som nedenfor.

- Track Elapsed (forløbet spor)
- Resterende spor
- Disc Elapsed (forløbet disk)
- Resterende disk

Ved afspilning af en VIDEO CD

Tryk på DISPLAY.

Afspilleren viser "PBC On" (når du indstiller "PBC" på "Off", viser afspilleren det spornummer, der afspilles/det samlede antal spor), den forløbne tid og lydindstillingen på skærmen.

Bemærk

Afspilleren viser ikke "Disc Elapsed" eller "Disc Remain" på skærmen, når du afspiller en CD i Random Play (vilkårlig afspilning).

Afspille MP3-lydspor eller JPEG-billedfiler

DATA CD DATA DVD USB

Du kan afspille MP3-lydspor og JPEG-billedfiler på DATA CD (CD-ROM/CD-R/CD-RW) eller DATA DVD (DVD-ROM/DVD+RW/DVD+R/DVD-RW/DVD-R) eller USB-enheder. For MP3-lydfiler og JPEG-billedfiler der kan afspilles, se side 54. Når du sætter DATA CD'er og DATA DVD'er i, vises listen over album.

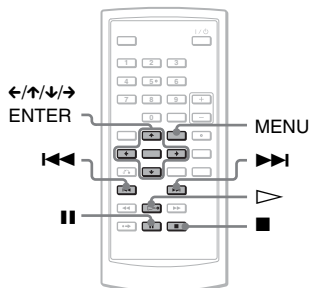

Sådan afspilles data på en USB-enhed

- 1 Indstil CD/DVD USB-kontakten på afspillerens venstre side på "USB".

- 2 Tilslut USB-enheden til USB-stikket på afspillerens venstre side.

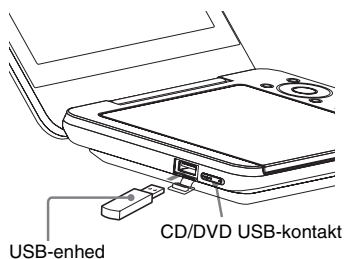

Sådan afbrydes en USB-enhed

- 1 Indstil CD/DVD USB-kontakten på "DVD/CD".
- 2 Afbryd en USB-enhed.

Kompatible Sony USB-enheder

JPEG- og MP3-filafspilning via USB-port er bekræftet med Sonys USB Memory Stick Reader/Writer og USB-flashdrev "Pocket Bit". (Bekræftet enhed: MSAC-US40, serie USM-EX, serie USM-J, serie USM-JX, serie USM-H)

Bemærkninger

- Afbryd ikke USB-enheden, mens dens adgang-indikator blinker. Det kan forårsage dataforstyrrelser eller datatab.
- Adgang-indikatoren på nogle USB-enheder kan blive ved med at blinke, også efter dataene er overført.
- USB-enheder, der kan tilsluttes til afspilleren, er flashhukommelse og multiple-kortlæser. Andre enheder (digitalkamera, USB-hub o.lign.) kan ikke tilsluttes. Når en inkompatibel enhed er tilsluttet, vises "Cannot recognise the connected device." (kan ikke genkende den tilsluttede enhed), dvs., at enheden ikke kan genkendes.
- DATA CD'er optaget i KODAK Picture CD-format begynder automatisk afspilning, når de isættes.

Afspille et MP3-lydspor

- 1 Tryk på \uparrow/\downarrow for at vælge et album på listen, og tryk derefter på ENTER.

Listen over spor i albummet vises.

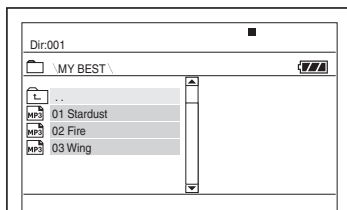

- For at gå til den næste eller foregående side skal du trykke på \gg eller \ll .
- For at vende tilbage til listen over album skal du trykke på \uparrow/\downarrow for at vælge \square , og trykke på ENTER.

- 2 Tryk på \uparrow/\downarrow for at vælge det spor, du vil afspille, og tryk på ENTER. Afspilning begynder fra det valgte spor.

Sådan går du til det næste eller foregående MP3-lydspor

Tryk på \gg eller \ll .

Sådan standses afspilning

Tryk på \blacksquare .

Bemærkninger

- Afspilleren kan genkende i alt ca. 648 album og filer.
- Afspilleren kan genkende ca. 299 album på en disk.

Afspille en JPEG-billedfil

- 1 Tryk på \uparrow/\downarrow for at vælge et album på listen, og tryk derefter på ENTER.

Listen over filer på albummet vises.

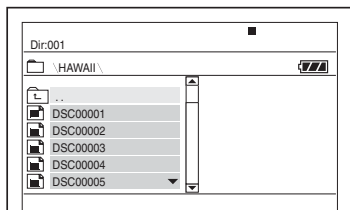

- For at gå til den næste eller foregående side skal du trykke på $\blacktriangleright\blacktriangleright$ eller $\blacktriangleleft\blacktriangleleft$.
- For at vende tilbage til listen over album skal du trykke på \uparrow/\downarrow for at vælge HAWAII , og trykke på ENTER.

- 2 Tryk på \uparrow/\downarrow for at vælge det billede, du vil fremvise, og tryk derefter på ENTER.

Det valgte billede vises.

Eksempel:

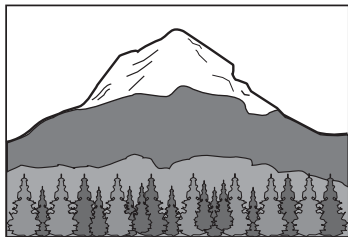

Sådan vises listen over miniaturebilleder

Tryk på MENU, når der vises en fil på skærmen.

Billedfilerne på albummet vises i 12 under-skærbilleder med den viste fil Forrest.

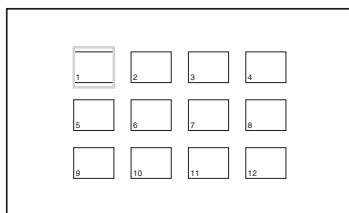

- For at gå til den foregående eller næste side af miniaturebilledlisten, skal du vælge " \blacktriangleleft Prev" eller "Next \blacktriangleright " under skærbilledet.
- For at forlade listen over miniaturebilleder skal du trykke på MENU.

Sådan går du til den næste eller foregående JPEG-billedfil

Tryk på $\blacktriangleright\blacktriangleright$ eller $\blacktriangleleft\blacktriangleleft$.

Sådan roteres et JPEG-billede

Tryk på $\leftarrow/\uparrow/\downarrow/\rightarrow$, mens du fremviser billedet.

\uparrow : Vender billedet lodret om (op og ned).

\downarrow : Vender billedet vandret om (venstre og højre).

\rightarrow : Drejer billedet 90 grader med uret.

\leftarrow : Drejer billedet 90 grader mod uret.

Bemærk, at fremvisningen også bliver normal igen, hvis du trykker på $\blacktriangleleft\blacktriangleleft$ / $\blacktriangleright\blacktriangleright$ for at gå til det næste eller foregående billede.

Eksempel: når der trykkes en gang på \leftarrow .

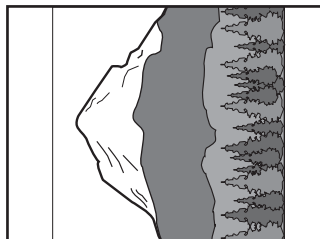

Sådan standses fremvisning af JPEG-billedet

Tryk på ■.

Displayet vender tilbage til listen over filer.

Bemærkninger

- Det kan tage tid at vise billeder pga. antallet af optagede filer eller mappernes størrelse. Hvis der ikke vises noget billedet efter et par minutter, kan nogle af de inkluderede filer være for store.
- Det kan tage længere at vise visse JPEG-filer end andre, især progressive JPEG-filer eller JPEG-filer på 3.000.000 pixels eller mere.
- Afspilleren kan ikke afspille en JPEG-billedfil, der er større end 3078 (bredde) x 2048 (højde) i normal indstilling, eller mere end 3.300.000 pixels i progressive JPEG. (Visse progressive JPEG-filer kan ikke vises, selvom filstørrelsen ligger inden for denne specificerede kapacitet.)
- Afspilleren kan genkende i alt ca. 648 album og filer.
- Afspilleren kan genkende ca. 299 album på en disk.

Se JPEG-billeder som et slideshow

Du kan afspille JPEG-billedfiler på en DATA CD eller DATA DVD efter hinanden som et slideshow.

1 Tryk på MENU, mens den fil, som skal begynde et slideshow, vises.

Listen over miniaturebilleder vises.

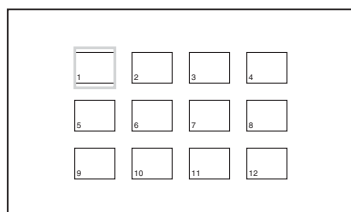

2 Tryk på ←/↑/↓/→ for at vælge "Slide Show" nederst på skærbilledet, og tryk på ENTER.

Et slideshow begynder fra den viste fil.

Sådan holdes pause i slideshow

Tryk på ■. Ved at trykke på ■ igen, eller på ▷, kan du vende tilbage til slideshowet.

Sådan standses slideshow

Tryk på ■ eller MENU.

Justere billedstørrelse og kvalitet

DVDVideo DVDVR

VCD DATA CD DATA DVD USB

Du kan justere det billede, der vises på LCD-skærmen. Se "General Setup" (side 41), når videosignalet udsendes til tv el.lign.

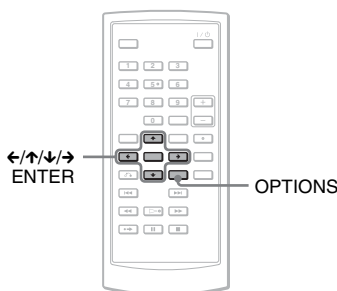

1 Tryk på OPTIONS.

Option Menu (valgmulighed-menu) vises.

2 Tryk på ↑/↓ for at vælge "LCD Mode", og tryk på ENTER.

Punkterne for "LCD Mode" vises.

3 Tryk på ↑/↓ for at vælge punkter, og tryk på ENTER.

- LCD Aspect: Billedstørrelsen skal ændres. Vælg "Normal" eller "Full" ved at trykke på ↑/↓*.
- Backlight: Juster LCD-skærmens lysstyrke ved at trykke på ←/→.
- Contrast: Juster forskellen mellem lyse og mørke områder ved at trykke på ←/→.

- Hue: Juster den røde/grønne farvebalance ved at trykke på ←/→.
- Color: Juster farvernes dybde ved at trykke på ←/→.
- Default: Alle indstillinger nulstilles til fabriksindstillingerne.

* I "Normal" vises billederne i den originale konfiguration, og billedformatet bibeholdes. F.eks. har et 4:3-billede sorte bånd på begge sider, og letterbox-billeder, der er optaget i enten 16:9 eller 4:3, har sorte bånd på alle sider. I "Full" bliver et 16:9-billede justeret til at udfylde hele skærmen.

💡 Tip

- Skærmen slukkes automatisk, når LCD-panelet er lukket.
- Du kan se indstillingerne af displayet i "General Setup" (side 41).

Bemærkninger

- Den skærmstørrelse, du kan vælge, er forskellig afhængigt af DVD'en.
- Du kan ikke vælge "Normal" for en DVD, der er optaget i "16:9".
- Du kan ikke justere billedstørrelse og -kvalitet, når du afspiller en VIDEO CD med "PBC" indstillet på "Off".
- Du kan vælge "Normal" eller "Full" ved at trykke gentagne gange på OPTIONS, når du bruger eksterne kilder.

Afspille DivX-videofiler

DATA CD DATA DVD

Du kan afspille DivX-videofiler på DATA CD (CD-ROM/CD-R/CD-RW) og DATA DVD (DVD-ROM/DVD+RW/DVD+R/DVD-RW/DVD-R).

Når du sætter DATA CD'er og DATA DVD'er i, vises listen over album.

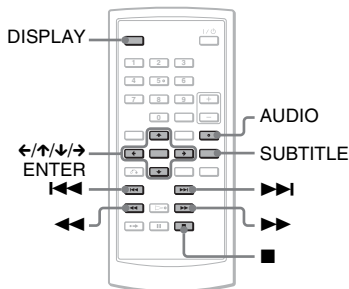

Bemærkninger

- Når den valgte fil ikke er understøttet, vises "Data Error (DivX)" på skærmen, og filen bliver ikke afspillet.
- Afhængigt af DivX-videofilen, kan billedet gå i pause eller være uskarpt. I så fald anbefales det at lave filen ved en lavere bithastighed. Hvis der stadig er støj på lyden, er MP3 det anbefalede lydformat. Bemærk dog, at denne afspiller ikke overholder WMA (Windows Media Audio)-formatet.
- Pga. komprimeringsteknologien brugt til DivX-videofiler, kan det tage nogen tid, efter du har trykket på ▷ (afspil), før billedet vises.

- Afhængigt af DivX-videofilen passer lyden ikke altid til billederne på skærmen.
- Afspillerens højttaler udsender ikke DTS-lyd. Når du afspiller DTS-lydspor på en DivX-videofil, skal du tilslutte afspilleren til en AV-forstærker (receiver) (side 49) og vælge "DTS" i "Audio Setup" (side 44).
- Afhængigt af DivX-videofilen kan du muligvis ikke udføre al betjening.

Afspille en DivX-videofil

- 1 Tryk på ↑/↓ for at vælge et album på listen, og tryk derefter på ENTER.

En liste over filer i albummet vises.

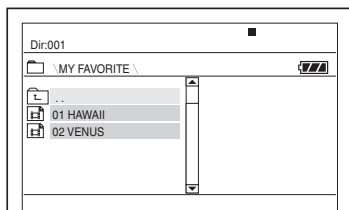

- For at gå til den næste eller foregående side skal du trykke på ►► eller ◀◀◀.
- For at vende tilbage til listen over album skal du trykke på ↑/↓ for at vælge ◻, og trykke på ENTER.

- 2 Tryk på ↑/↓ for at vælge den fil, du vil afspille, og tryk derefter på ENTER.

Afspilning begynder fra den valgte fil.

Sådan går du til den næste eller foregående DivX-videofil

Tryk på ►► eller ◀◀◀.

Sådan finder du et sted hurtigt ved at afspille DivX-videofiler hurtigt fremad eller hurtigt bagud (Scan - afsøg)

Tryk gentagne gange på ►►/◀◀◀ for at vælge den ønskede hastighed for søgeindstillingen under afspilning.

Sådan ser du enkeltbillede efter enkeltbillede (Slow Play - langsom afspilning)

Tryk gentagne gange på ►► i pauseindstilling for at vælge den ønskede slowmotion-hastighed.

Sådan vises afspilningsinformationen

Tryk gentagne gange på DISPLAY. Afspilningsinformationen ændres som følger, "Title Elapsed" (forløbet titel), "Title Remain" (resterende titel), "Display Off" (display slukket) og "Subtitle" (undertekst).

Sådan ændres lyden

Tryk gentagne gange på AUDIO under afspilning for at vælge det ønskede lydssignal. Hvis "No Audio" vises, understøtter afspilleren ikke lydssignalfORMATET på disken.

Sådan ændres underteksterne

Tryk på SUBTITLE under afspilning. Tryk på ↑/↓ og ENTER, mens undertekstinformationen vises.

Sådan standses afspilning

Tryk på ■.

Tip

Hvis antallet af gange, der kan fremvises er forvalgt, kan du afspille DivX-videofilerne så mange gange som det forvalgte antal.

Følgende tælles med:

- når afspilleren slukkes, herunder når afspilleren slukkes automatisk af Auto Power Off-funktionen. Tryk på ■ i stedet for ■, når du vil standse fremvisning
- når disklåget åbnes.
- når en anden fil afspilles.

Bemærk

Langsom omvendt-funktionen er ikke tilladt.

Om DivX-videofiler

DivX® er en videofil-komprimeringsteknologi udviklet af DivX, Inc. Dette produkt er et officielt DivX® Certified produkt. Du kan afspille DATA CD'er og DATA DVD'er, der indeholder DivX-videofiler.

DATA CD'er og DATA DVD'er, som kan afspilles

Afspilleren afspiller kun DATA CD'er hvis logiske format er ISO 9660 Level 1 eller Joliet, og DATA DVD'er i Universal Disk Format (UDF). Se vejledningen til diskdrev og optagesoftware (medfølger ikke) for nærmere oplysninger om optageformatet.

Bemærk

Afspilleren vil muligvis ikke kunne afspille visse DATA CD'er/DATA DVD'er, der er lavet i Packet Write-format eller i multisession.

DivX-videofiler, som kan afspilles

Afspilleren kan afspille data, der er optaget i DivX format, og som har filtypenavnet ".AVI" eller ".DIVX". Afspilleren kan ikke afspille filer med filtypenavnet ".AVI" eller ".DIVX", hvis de ikke indeholder en DivX-video.

Bemærkninger

- Afspilleren kan ikke afspille en DivX-videofil, når filen er sammensat af to eller flere DivX-videofiler.
- Afspilleren kan ikke afspille en DivX-videofil med en størrelse på mere end 720 (bredde) × 576 (højde)/2 GB.

- Afhængigt af DivX-videofilen kan billedet være uskarpt, eller lyden kan hoppe.
- Afspilleren kan ikke afspille visse DivX-videofiler, der er længere end 3 timer.
- Afspilleren kan vise et filnavn på op til 14 tegn. Alle tegn efter det 14. tegn vises ikke på skærmen.
- Tegn, der ikke kan vises, vises som "*".
- Afhængigt af disken ses et filnavn, der ikke kan vises, som "*".
- CD-R/CD-RW-filnavne skrevet i UDF-filsystemet kan ikke vises korrekt.

Om afspilningsrækkefølgen for DivX-videofiler

Bemærk, at afspilningsrækkefølgen ikke altid er gældende, afhængigt af den software, der er brugt til at lave DivX-videofilen, eller hvis der er mere end 299 album og 648 DivX-videofiler i hvert album. Se "Om afspilningsrækkefølgen for album, spor og filer" (side 55).

Indstillinger og justeringer

Bruge opsætning-displayet

Med opsætning-displayet kan du foretage forskellige justeringer af punkter som f.eks. billede og lyd. Du kan også indstille sproget for underteksterne og opsætning-displayet m.m. Se side 41 til 46 for nærmere oplysninger om hvert opsætning-displaypunkt.

Bemærk

Afspilningsindstillinger, der er gemt på disken, bruges fremfor indstillingerne for opsætning-display, og ikke alle de beskrevne funktioner er nødvendigvis tilgængelige.

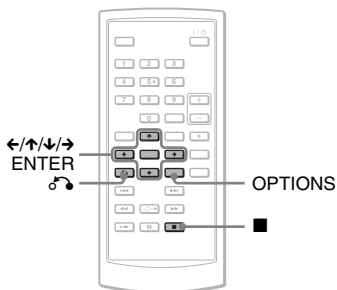

1 Tryk på **OPTIONS**, når afspilleren er standset.

Option Menu (valgmulighed-menu) vises.

Opsætning-displayet vises ikke, når Resume Play (fortsætte-afspilning) er aktiveret. Annuller først Resume Play-status ved at trykke to gange på ■, og tryk derefter på **OPTIONS**.

2 Tryk på ↑/↓ for at vælge "Setup", og tryk derefter på **ENTER**.

Punkterne for "Setup" vises.

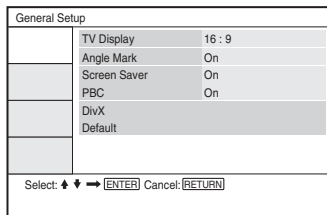

3 Tryk på ↑/↓ for at vælge det ønskede opsætning-punkt fra: "General Setup", "Audio Setup", "Language Setup" eller "Parental Control", og tryk derefter på **ENTER**.

Opsætningspunktet vælges. Eksempel: "General Setup"

Valgt punkt

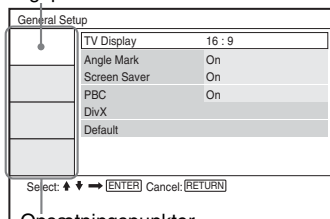

4 Tryk på \uparrow/\downarrow for at vælge et punkt, og tryk derefter på ENTER.

Indstillingerne for det valgte punkt vises.

Eksempel: "TV Display"

General Setup

TV Display	4 : 3 Pan Scan
Angle Mark	4 : 3 Letter Box
Screen Saver	16 : 9
PBC	On
DivX	
Default	

Select: \blacktriangle \blacktriangledown \rightarrow [ENTER] Cancel: [RETURN]

Indstillinger

5 Tryk på \uparrow/\downarrow for at vælge en indstilling, og tryk derefter på ENTER.

Indstillingen vælges, og opsætning er afsluttet.

Eksempel: "4:3 PAN SCAN"

Valgt indstilling

General Setup

TV Display	4 : 3 Pan Scan
Angle Mark	On
Screen Saver	On
PBC	On
DivX	
Default	

Select: \blacktriangle \blacktriangledown \rightarrow [ENTER] Cancel: [RETURN]

Sådan slås opsætning-displayet fra

Tryk to gange på OPTIONS eller \hookrightarrow RETURN.

Indstillinger af displayet (General Setup)

Vælg valgmuligheder og indstillinger for afsplindingsdisplay i overensstemmelse med det tv, der skal tilsluttes.

Vælg "General Setup" på opsætningsdisplayet. For at bruge displayet, se "Bruge opsætning-displayet" (side 40). Standardindstillingerne er understreget.

General Setup

TV Display	16 : 9
Angle Mark	On
Screen Saver	On
PBC	On
DivX	
Default	

Select: \blacktriangle \blacktriangledown \rightarrow [ENTER] Cancel: [RETURN]

◆ TV Display (kun DVD)

Vælg billedformat for det tilsluttede tv (4:3-standard- eller bredformat)

<u>4:3</u> Pan Scan	Vælg denne indstilling, når du tilslutter et 4:3-format-tv. Viser automatisk et bredformatbillede på hele skærmen, og afskærer de dele, der ikke er plads til.
4:3 Letter Box	Vælg denne indstilling, når du tilslutter et 4:3-format-tv. Viser et billede i bredformat med bånd på de øverste og nederste dele af skærmen.
<u>16:9</u>	Vælg denne indstilling, når du tilslutter et bredformat-tv eller et tv med bredformatfunktion.

4:3 Pan Scan

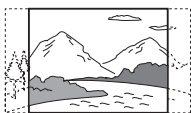

4:3 Letter Box



16:9

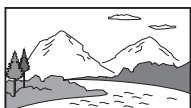

Bemærk

Afhængigt af DVD'en kan "4:3 Letter Box" blive valgt automatisk i stedet for "4:3 Pan Scan" eller omvendt.

◆ Angle Mark (vinkelmærke)

Viser vinkelmærket, når du kan ændre synsvinklerne under afspilning af DVD'er, hvor der er optaget flervinkler.

On (slået til)	Vis vinkelmærket.
Off (slået fra)	Skjul vinkelmærket.

◆ Screen Saver (screensaver)

Screensaver-billedet vises, når du lader afspilleren stå i pause eller stop-indstilling i 15 minutter. Screensaveren hjælper med at forebygge beskadigelse af din skærm (indbrænding). Tryk på  for at slå screensaveren fra.

On (slået til)	Aktiverer screensaver-funktionen
Off (slået fra)	Deaktiverer screensaver-funktionen

◆ PBC

Ved at bruge PBC-funktionen (Playback Control - afspilningskontrol), kan du afspille interaktive programmer og programmer med søgefunktioner (side 26). Denne opsætning er effektiv, når du afspiller VIDEO CD'er med PBC-funktionen. Opsætning bliver tilgængelig ved at åbne og lukke disklåget efter indstilling.

On (slået til)	Med PBC-funktionen kan du afspille VIDEO CD'er via menukærbilledet.
Off (slået fra)	Slå PBC-funktionen fra.

◆ DivX

Viser registreringskoden for denne afspiller. For flere oplysninger kan du gå til <http://www.divx.com> på internettet.

◆ Default (standard)

Hver funktion nulstilles til dens originale fabriksindstillinger. Bemærk, at alle dine indstillinger går tabt.

Indstillinger af lyden

(Audio Setup)

Med "Audio Setup" kan du indstille lyden i overensstemmelse med afspilnings- og tilslutningsforholdene.

Vælg "Audio Setup" på opsætning-displayet. For at bruge displayet, se "Bruge opsætning-displayet" (side 40). Standardindstillingerne er understreget.

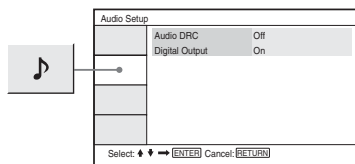

◆ Audio DRC (Dynamic Range Control) (kun DVD)

Gør lyden tydeligere, når lydstyrken er skruet ned ved afspilning af en DVD, der overholder "Audio DRC".

Denne funktion påvirker kun udgangssignalet fra følgende stik:

- AUDIO-stik
- OPTICAL OUT-stik - kun når "Dolby Digital" er indstillet på "Downmix PCM" (side 43).

On (slået til)	Gør lave lyde mere tydelige, selv om du skruer ned for lydstyrken.
<u>Off (slået fra)</u>	Normalt skal du vælge denne position.

◆ Digital Output (digital udgang)

Vælger, om lydsignaler udsendes via OPTICAL OUT-stikket.

On (slået til)	Normalt skal du vælge denne position. Når du vælger "On", se "Indstilling af det digitale udgangssignal" for yderligere indstillinger.
<u>Off (slået fra)</u>	Det digitale kredsløbs indflydelse på det analoge kredsløb er minimal.

Indstilling af det digitale udgangssignal

Skifter udgangsmetode for lydsignaler, når du tilslutter lydudstyr som f.eks. en AV-forstærker (receiver) med OPTICAL OUT-stikket.

Se side 48 for nærmere oplysninger om tilslutning.

Efter indstilling af "Digital Output" på "On" skal du vælge "Dolby Digital" og "DTS".

Hvis du tilslutter en komponent, der ikke er kompatibel med det valgte lydsignal, kan der komme en kraftig støj (eller ingen lyd) fra højttalerne, som kan beskadige din hørelse eller højttalerne.

◆ Dolby Digital (kun DVD)

Vælger Dolby Digital-signaltypen.

<u>Downmix PCM</u>	Vælg denne indstilling, når afspilleren er sluttet til en lydkomponent uden en indbygget Dolby Digital-dekoder.
Dolby Digital	Vælg denne indstilling, når afspilleren er tilsluttet en lydkomponent med en indbygget Dolby Digital-dekoder.

◆ MPEG (kun DVD)

Vælger MPEG-lydsignaltypen.

<u>PCM</u>	Vælg denne indstilling, når afspilleren er tilsluttet en lydkomponent uden en indbygget MPEG-dekoder. Hvis du afspiller flerkanals MPEG-lydspor, udsendes kun Front (L) og Front (R) -signaler fra dine to fronthøjttalere.
<u>MPEG</u>	Vælg denne indstilling, når afspilleren er tilsluttet en lydkomponent med en indbygget MPEG-dekoder.

◆ DTS

Vælger, om der udsendes DTS-signaler eller ej.

<u>On (slået til)</u>	Vælg denne indstilling, når afspilleren er tilsluttet en lydkomponent med en indbygget DTS-dekoder.
<u>Off (slået fra)</u>	Vælg denne indstilling, når afspilleren er tilsluttet en lydkomponent uden en indbygget DTS-dekoder.

Indstille display- eller lydsporsproget (Language Setup)

Med "Language Setup" kan du indstille forskellige sprog for skærmdisplayet eller lydsporet.

Vælg "Language Setup" på opsætning-displayet. For at bruge displayet, se "Bruge opsætning-displayet" (side 40).

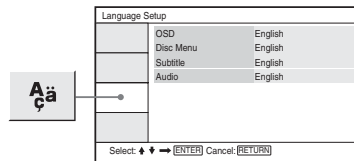

◆ OSD (skærmdisplay)

Skifter det viste sprog på skærmen.

◆ Disc Menu (diskmenu) (kun DVD VIDEO)

Skifter sprog for diskens menu. Når du vælger "Original", vælges det sprog, der har forrang på disken.

◆ Subtitle (undertekst) (kun DVD VIDEO)

Skifter undertekstsproget. Når du vælger "Off", vises der ingen undertekster.

◆ Audio (lyd) (kun DVD VIDEO)

Skifter sprog for lydsporet. Når du vælger "Original", vælges det sprog, der har forrang på disken.

Bemærk

Hvis du vælger et sprog i "Disc Menu", "Subtitle" eller "Audio", der ikke er optaget på DVD VIDEO'en, bliver et af de optagede sprog automatisk valgt.

Indstillinger for børnesikring (Parental Control)

Afspilning af nogle DVD VIDEO'er kan begrænses med børnesikring-funktionen.

Vælg "Parental Control" på opsætning-displayet. For at bruge displayet, se "Bruge opsætning-displayet" (side 40).

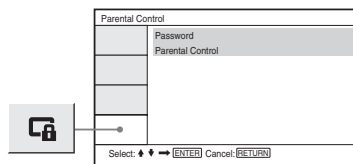

◆ Password

Et password skal indføres eller ændres. Ved at indstille et password kan du begrænse afspilning af en DVD, der har børnesikring-funktion. Når valgmuligheden for password aktiveres første gang, skal du indføre et nyt password (det er ikke nødvendigt at indføre det gamle password.).

◆ Parental Control (børnesikring)

Desto lavere værdien er, desto strengere er begrænsningen.

For at indstille børnesikring har du brug for det valgte password i "Password". Derfor skal du først indstille passwordet i opsætningen.

Ændre kodeordet

- 1 Tryk på \uparrow/\downarrow for at vælge "Password" på displayet til indstilling af børnesikring, og tryk på ENTER.

2 Vælg "Change", og tryk på ENTER.

Displayet til indtastning af kodeordet vises.

3 Indfør dit aktuelle sekscifrede password i boksen "Old Password".

4 Indfør dit nye sekscifrede password i boksen "New Password".

5 Indfør dit nye sekscifrede password en gang til i boksen "Verify Password", og tryk derefter på ENTER for at bekræfte.

Hvis du indtaster kodeordet forkert

Tryk på CLEAR, eller tryk på ← for at vende tilbage en efter en, før du trykker på ENTER i trin 5, og indfør derefter passwordet igen.

Indstille børnesikring (begrænset afspilning)

1 Tryk på ↑/↓ for at vælge "Parental Control" på displayet til indstilling af børnesikring, og tryk på ENTER.

Displayet til indstilling af niveauet for afspilningsbegrænsning vises.

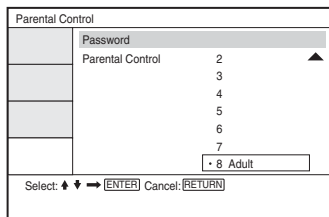

2 Tryk på ↑/↓ for at vælge niveauet for begrænsning (1-8), og tryk på ENTER.

Jo lavere værdien er, jo strengere er begrænsningen.

Displayet til indtastning af kodeordet vises.

3 Indtast det sekscifrede kodeord (igen) med talknapperne, og tryk derefter på ENTER.

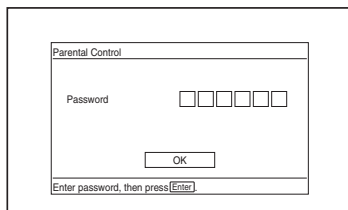

Indstilling af børnesikring er afsluttet.

Sådan afspilles en disk, der er børnesikret

1 Isæt disken, og tryk på ▷.

Displayet til indtastning af kodeordet vises.

2 Indtast det sekscifrede kodeord vha. talknapperne, og tryk derefter på ENTER.

Afspilleren begynder afspilning.

Hvis du glemmer dit kodeord

Tag disken ud og gentag fremgangsmåden i "Ændre kodeordet" (side 45). Indfør "136900" i boksen "Old Password", og indfør derefter dit nye sekscifrede password i boksen "New Password" og boksen "Verify Password".

Bemærkninger

- Når du afspiller diske uden Parental Control-funktion, kan afspilning på denne afspiller ikke begrænses.
- Afhængigt af disken kan du blive bedt om at ændre niveauet for børnesikring ved afspilning af disken. I så fald skal du indtaste dit kodeord, og derefter ændre niveauet. Hvis Resume Play-indstillingen (fortsætte-afspilning) annulleres, indstilles niveauet på det tidligere niveau.

Tilslutning til en anden enhed

Sådan skiftes LINE SELECT (IN/OUT) -kontakten

LINE SELECT IN: Indfør billeder eller lyd fra en ekstern enhed. Meddelelsen "Line in" bliver vist på LCD-skærmen, indtil signalet fra den eksterne enhed modtages.

LINE SELECT OUT: Sender afspilningssignalet fra afspilleren til et tv.

Bemærkninger

- Sæt ledningerne godt fast for at undgå støj.
- Se vejledningen til de komponenter, der skal tilsluttes.
- Du kan ikke slutte denne afspiller til et tv, der ikke har et videoindgangsstik.
- Sørg for at afbryde lysnetledningen til hver komponent før tilslutning.
- Tilslut afspilleren direkte til tv'et. Billedkvaliteten kan forringes, når videoudgangen fra afspilleren går gennem en videooptager og videre til et tv.

Tilslutte til en tv-skærm

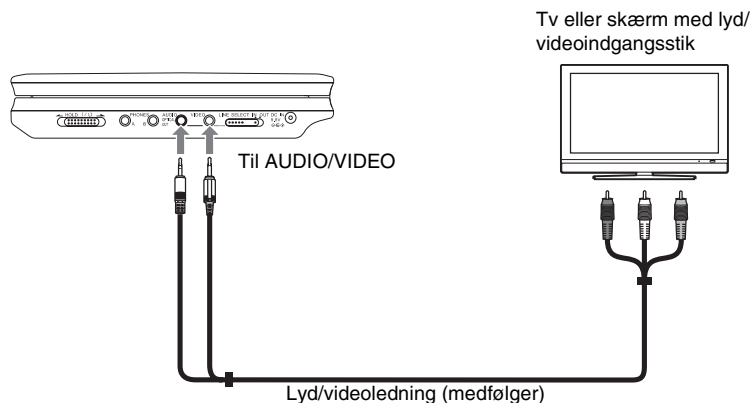

Sådan sendes afspilningssignalet til et tv eller en skærm

- 1 Indstil LINE SELECT-kontakten på afspillerens højre side på "OUT".

Tilslutte til en AV-forstærker (receiver)

Eksempel 1

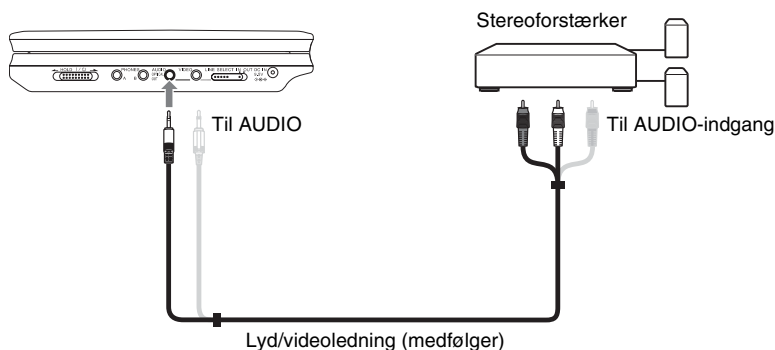

Sådan sendes afspilningssignalet til en AV-forstærker (receiver)

- 1 Indstil LINE SELECT-kontakten på afspillerens højre side på "OUT".
* Det gule stik er til videosignaler (side 48).

Eksempel 2

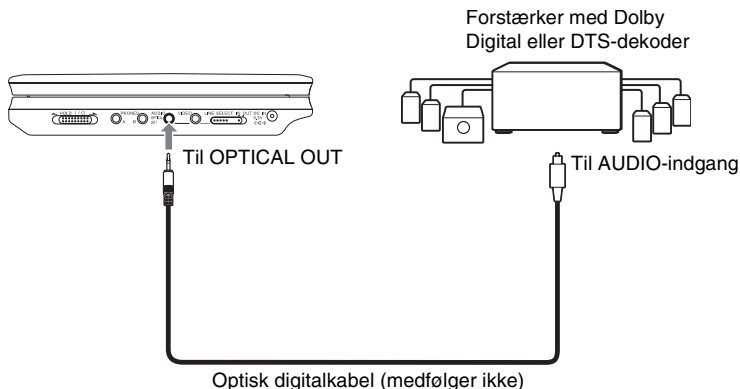

Sådan sendes afspilningssignalet til en AV-forstærker (receiver)

- 1 Indstil LINE SELECT-kontakten på afspillerens højre side på "OUT".
- 2 Indstil "Digital Output" på "On" i "Audio Setup" (side 43).

Tilslutte til videoafspiller eller camcorder

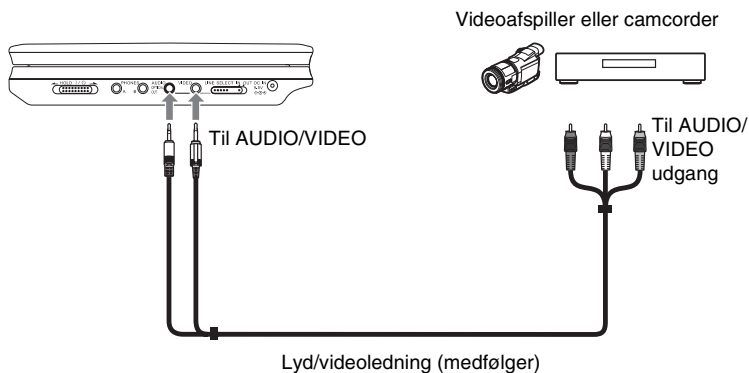

Sådan modtages afspilningssignalet fra en videofspiller eller camcorder

- 1 Indstil LINE SELECT-kontakten på afspillerens højre side på "IN".

Bemærk

Indstil LINE SELECT-kontakten på "OUT" efter brug. Du kan ikke afspille på afspilleren, hvis kontakten er indstillet på "IN".

Fejlfinding

Hvis du får nogen af følgende problemer under brug af afspilleren, kan du prøve at bruge denne fejlfindingsvejledning til at afhjælpe problemet, før du bringer enheden til reparation. Henvend dig til nærmeste Sony-forhandler, hvis et problem ikke kan løses (kun kunder i USA).

Strøm

Strømmen slås ikke til.

- ➔ Kontroller, at lysnetledningen er ordentligt tilsluttet.
- ➔ Ved brug med batteriet skal du kontrollere, at batteriet er tilstrækkeligt opladet.

Billede

Der er ikke noget billede/der er billedforstyrrelser.

- ➔ Disken er beskadiget eller defekt.
- ➔ Lysstyrken er indstillet til minimum. Indstil lysstyrken i "LCD Mode" (side 36).
- ➔ Når du afspiller diske, skal du indstille LINE SELECT-kontakten på "OUT". Når du sender afspilningssignalet til en anden enhed, skal du indstille LINE SELECT-kontakten på "OUT". Når afspilningssignalet modtages fra en anden enhed, skal du indstille LINE SELECT-kontakten på "IN" (side 48).
- ➔ Sæt tilslutningskablet rigtigt i igen.
- ➔ Tilslutningskablerne er beskadigede.
- ➔ Kontroller tv-tilslutningen (side 48), og skift indgangsvælgeren på tv'et, så signalet fra afspilleren vises på tv-skærmen.

- ➔ Afspilleren er tilsluttet til COMPONENT VIDEO IN (Y, Pb, Pr) -stikkene på et high-vision-tv.
- ➔ Hvis billedudgangssignalet fra din afspiller går via din video-optager til dit tv, eller hvis du har tilsluttet afspilleren til en kombineret tv/video-afspiller, kan kopibeskyttelsessignalet, som anvendes for visse DVD-programmer, påvirke billedkvaliteten.

Billedet udfylder ikke skærmen, selvom billedformatet er indstillet i "TV Display" under "General Setup".

- ➔ Diskens billedformat er fast på DVD'en.

Der ses sorte punkter, og røde, blå og grønne punkter bliver stående på LCD-skærmen.

- ➔ Dette er en egenskab ved LCD-skærmen, det er ikke en funktionsfejl.

Lyd

Der er ingen lyd.

- ➔ Afspilleren er indstillet på pause eller Slow Play (langsom afspilning).
- ➔ Afspilleren er indstillet på hurtigt fremad eller hurtigt bagud.
- ➔ Ved afspilning af en Super VCD, hvor lydspor 2 ikke er optaget, kommer der ingen lyd, når du vælger "Stereo 1", "Left 1" eller "Right 1".
- ➔ Sæt tilslutningskablet rigtigt i igen.
- ➔ Tilslutningskablet er beskadiget.
- ➔ Afspilleren er tilsluttet det forkerte indgangsstik på forstærkeren (receiveren) (side 49).
- ➔ Forstærkerens (receiver) indgangssignal er ikke korrekt indstillet.
- ➔ Hvis lydsignalet ikke kommer via OPTICAL OUT-stikket, skal du kontrollere lydindstillingerne (side 43).

Lydstyrken er lav.

- ➔ Lydstyrken er lav på nogle DVD'er. Lydstyrken kan forbedres, hvis du indstiller "Audio DRC" i "Audio Setup" til "On" (side 43).

Betjening

Fjernbetjeningen virker ikke.

- ➔ Batterierne i fjernbetjeningen er svage.
- ➔ Der er forhindringer mellem fjernbetjeningen og afspilleren.
- ➔ Afstanden mellem fjernbetjeningen og afspilleren er for stor.
- ➔ Fjernbetjeningen rettes ikke imod fjernbetjeningssensoren på afspilleren.
- ➔ Fjernbetjeningssensoren rammes af direkte sollys eller stærk belysning.

Der sker intet, når der trykkes på knapperne.

- ➔ Afspillerens /HOLD-kontakt er indstillet på "HOLD" (side 21).

Dysken afspilles ikke.

- ➔ Dysken vender forkert. Isæt dysken med afspilningssiden nedad.
- ➔ Dysken er ikke indstillet korrekt.
- ➔ Afspilleren kan ikke afspille visse dyske (side 9).
- ➔ DVD'ens regionskode passer ikke til afspilleren (side 10).
- ➔ Der er dannet kondensvand inden i afspilleren (side 4).
- ➔ Afspilleren kan ikke afspille en optaget disk, der ikke er korrekt afsluttet (side 9).
- ➔ Parental Control (børnesikring) er indstillet. Indstillingen skal ændres.
- ➔ CD/DVD USB-kontakten på afspillerens venstre side er indstillet på "USB".
- ➔ LINE SELECT-kontakten på afspillerens højre side er indstillet på "IN".

Afspilleren begynder automatisk afspilning af dysken.

- ➔ Dysken har en automatisk afspilningsfunktion.

Afspilning standser automatisk.

- ➔ Ved afspilning af dyske med et automatisk pausesignal, standser afspilleren ved det automatiske pausesignal.

Nogle funktioner som f.eks. Stop, Search (søgning), Scan (afsøgning), Slow Play (langsom afspilning), Repeat Play (gentaget afspilning) eller Random Play (vilkårlig afspilning) kan ikke udføres.

- ➔ Afhængigt af dysken vil du ikke altid kunne udføre al den ovennævnte betjening. Se betjeningsvejledningen til dysken.

Sproget for lydsporet kan ikke ændres.

- ➔ Prøv at bruge DVD'ens menu i stedet for den direkte valgknap på fjernbetjeningen (side 23).
- ➔ Der er ikke optaget spor på flere sprog på den DVD, der afspilles.
- ➔ Det er ikke tilladt at ændre sprog for lydsporet på DVD'en.

Undertekstsproget kan ikke ændres eller slås fra.

- ➔ Prøv at bruge DVD'ens menu i stedet for den direkte valgknap på fjernbetjeningen (side 23).
- ➔ Der er ikke optaget undertekster på flere sprog på den DVD, der afspilles.
- ➔ Det er ikke tilladt at ændre sprog for undertekster på DVD'en.

Vinklerne kan ikke ændres.

- ➔ Prøv at bruge DVD'ens menu i stedet for den direkte valgknap på fjernbetjeningen (side 23).
- ➔ Der er ikke optaget flervinkler på den DVD, der afspilles.
- ➔ Vinklen kan kun ændres, når "⏏" -indikatoren lyser på skærmen (side 25).
- ➔ Det er ikke tilladt at ændre vinklerne på DVD'en.

MP3-lydsporet kan ikke afspilles (side 54).

- ➔ DATA CD'en er ikke optaget i et MP3-format, der er i overensstemmelse ISO9660 Level 1 eller Joliet.
- ➔ DATA DVD'en er ikke optaget i et MP3-format, der overholder UDF (Universal Disk Format).
- ➔ MP3-lydsporet har ikke filtypenavnet ".MP3".
- ➔ Dataene er ikke i MP3-format, selvom de har filtypenavnet ".MP3".
- ➔ Dataene er ikke MPEG-1 Audio Layer III-data.
- ➔ Afspilleren kan ikke afspille lydspor i mp3PRO-format.
- ➔ MP3-lydsporet er beskadiget.

JPEG-billedfiler kan ikke afspilles (side 54).

- ➔ DATA CD'en er ikke optaget i et JPEG-format, der er i overensstemmelse ISO9660 Level 1 eller Joliet.
- ➔ DATA DVD'en er ikke optaget i et JPEG-format, der overholder UDF (Universal Disk Format).
- ➔ JPEG-billedfilen har ikke filtypenavnet ".JPEG".
- ➔ Dataene er ikke i JPEG-format, selvom de har filtypenavnet ".JPEG".
- ➔ JPEG-billedfilformatet overholder ikke DCF (side 55).
- ➔ Billedet er større end 3078 (bredde) × 2048 (højde) i normal indstilling, eller mere end 3.300.000 pixels i progressive JPEG. (Visse progressive JPEG-filer kan ikke vises, selvom filstørrelsen ligger inden for denne specificerede kapacitet.)
- ➔ JPEG-billedfilen er beskadiget.

DivX-videofilen kan ikke afspilles.

- ➔ Filen er ikke lavet i DivX-format.
- ➔ Filen har et andet filtypenavn end ".AVI" eller ".DIVX".
- ➔ DATA CD'en (DivX-video)/DATA DVD'en er ikke lavet i et DivX-format, der overholder ISO 9660 Level 1 eller Joliet/UDF.
- ➔ DivX-videofil er større end 720 (bredde) × 576 (højde).

Album/spor/filnavne vises ikke korrekt.

- ➔ Afspilleren kan kun vise tal og alfabetet. Andre tegn vises som "*".

Dysken afspilles ikke fra begyndelsen.

- ➔ Repeat Play (gentaget afspilning) eller Random Play (vilkårlig afspilning) er valgt (side 29 og 31).
- ➔ Fortsætte-afspilning er aktiveret (side 22).

Afspilleren virker ikke korrekt.

- ➔ Når afspilleren ikke virker ordentligt pga. statisk elektricitet osv., skal du tage stikket til afspilleren ud af stikkontakten.

Om MP3-lydspor og JPEG-billedfiler

MP3 er en lydkomprimeringsteknologi, der opfylder ISO/IEC MPEG-standarderne. JPEG er en billedkomprimeringsteknologi. Du kan afspille DATA CD'er/DATA DVD'er, der indeholder MP3-lydspor eller JPEG-billedfiler.

DATA CD'er/DATA DVD'er, som kan afspilles

Du kan afspille DATA CD'er (CD-ROM'er/CD-R'er/CD-RW'er) eller DATA DVD'er (DVD-ROM'er/DVD+RW'er/DVD+R'er/DVD-RW'er/DVD-R'er) optaget i MP3 (MPEG-1 Audio Layer III) og JPEG-format. Afspilleren afspiller kun DATA CD'er hvis logiske format er ISO 9660 Level 1 eller Joliet, og DATA DVD'er i Universal Disk Format (UDF). Se vejledningen til diskdrev og optagesoftware (medfølger ikke) for nærmere oplysninger om optageformatet.

Bemærk

Afspilleren vil muligvis ikke kunne afspille visse DATA CD'er/DATA DVD'er, der er lavet i Packet Write-format eller i multisession.

MP3-lydspor eller JPEG-billedfil som kan afspilles

Afspilleren kan afspille følgende spor og filer:

- MP3-lydspor med filtypenavnet ".MP3".
- JPEG-billedfiler med filtypenavnet ".JPEG" eller ".JPG".
- JPEG-billedfiler der overholder DCF*-billedfilformatet.

* "Design rule for Camera File system": Billedstandarder for digitalkameraer vedtaget af JEITA (Japan Electronics and Information Technology Industries Association).

Bemærkninger

- filtypenavnet skal ændres til ".jpg" for filer med filtypenavnet ".jpe" eller ".jpeg".
- Alle data med filtypenavnet ".MP3", ".JPG" eller ".JPEG" afspilles, selv om de ikke er i MP3- eller JPEG-format. Afspilning af disse data kan frembringe en kraftig støj, som kan beskadige dit højttalersystem.
- Afspilleren overholder ikke lydspor i MP3PRO-format.
- Visse JPEG-filer kan ikke afspilles.
- Afspilleren kan vise et fil- eller spornavn på op til 14 tegn. Tegn, der kommer efter det 14. tegn, vises ikke på skærmen.
- Tegn, der ikke kan vises, vises som "*".
- Afhængigt af disken ses et fil- eller spornavn, der ikke kan vises, som "*".
- CD-R/CD-RW-filnavne skrevet i UDF-filsystemet kan ikke vises korrekt.
- Når du afspiller et MP3-lydspor, der er optaget i VBR-indstilling, kan du ikke vise bithastigheden korrekt.

Om afspilningsrækkefølgen for album, spor og filer

Spor og filer inden for et album afspilles i rækkefølgen for det optagede media (CD-R o.lign..).

Tip

Da det tager længere tid at begynde afspilning af en disk med mange træer, anbefales det at lave album med højst to træer.

Bemærkninger

- Afspilleren kan genkende op til 299 album (herunder album der ikke indeholder MP3-lydspor og JPEG-billedfiler). Album, der kommer efter album nummer 299, afspilles ikke.
- Afspilleren kan genkende op til 648 filer, spor og album i alt. Filer, spor eller album, der kommer efter nummer 648, afspilles ikke.
- Afhængigt af diskens optagetilstand kan det samlede antal filer, spor og album, der kan genkendes, være færre end 648.
- Albumlisten (Album List) viser kun det albumnavn, der afspilles nu. Alle album på det øvre lag vises som "\.A."

Specifikationer

System

Laser: Halvlederlaser

Signalformatsystem: PAL (NTSC)

Lydegenskaber

Frekvensreaktion: DVD VIDEO
(PCM 48 kHz): 20 Hz til 22 kHz/
CD: 20 Hz til 20 kHz

Harmonisk forvrængning: 0,01 %

Dynamisk område: DVD VIDEO:
90 dB/
CD: 90 dB

Wow og flutter: Mindre end registreret
værdi ($\pm 0,001$ % W PEAK)

Indgange/udgange

VIDEO (videoindgang/udgang):
Ministik (1)
Udgang 1,0 V_{p-p}/75 ohm

**AUDIO (lydindgang/udgang)/
OPTICAL OUT (optisk udgang):**
Kombineret stereo-ministik/optisk
ministik (1)
Udgang 2.0 V_{rms}/47 kiloohm
Anbefalet belastningsimpedans over
47 kiloohm

PHONES (hovedtelefoner) A/B:
Stereo-ministik (2)

LCD-skærm

Panelstørrelse: Bredde 7" (diagonal)

Driversystem: TFT aktiv matrix

Opløsning: 480x234 (effektivt antal
pixels: mere end 99,99%)

Generelt

Strømkrav:

9,5 V jævnstrøm (lysnetaadapter/
bilbatteriadapter)

7,4 V jævnstrøm (batteri)

Strømforbrug (DVD VIDEO- afspilning):

18 W (ved brug med batteri)

7 W (ved brug uden batteri, med
hovedtelefoner)

Mål (ca.):

190 x 31,5 x 149,5 mm (bredde/
højde/dybde) inkl. fremspring

Vægt (ca.):

730 g

Driftstemperatur: 5 °C til 35 °C

Luftfugtighed ved drift: 25 % til 80 %

Lysnetadapter: 100-
240 V vekselstrøm, 50/60 Hz

Bilbatteriadapter: 12 V jævnstrøm

Medfølgende tilbehør

Se side 12.

Design og tekniske data kan ændres
uden forudgående varsel.

Oversigt over dele og knapper

Se sidetallene angivet i parentes for flere oplysninger.

Set ovenfra

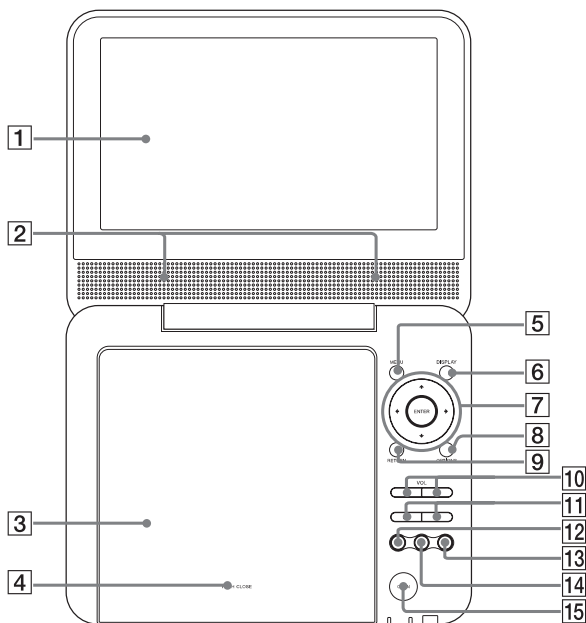

- 1** LCD-panel
- 2** Højttaler (21)
- 3** Disklåg (20)
- 4** PUSH CLOSE (20)
- 5** MENU-knap (23)
- 6** DISPLAY-knap (27)
- 7** ←/↑/↓/→ -knapper, ENTER-knap (23)
- 8** OPTIONS-knap (30)
- 9** RETURN-knap (27)
- 10** VOL +/- (lydstyrke) knapper
- 11** ◀◀/▶▶ (foregående/næste) -knapper (22)
- 12** ▷ (afspil) -knap (20)
- 13** ■ (stop) -knap (21)
- 14** || (pause) -knap (22)
- 15** OPEN-knap (20)

Set forfra

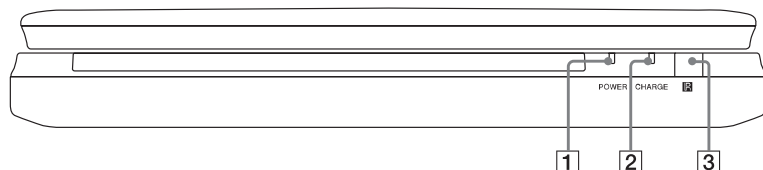

- 1 POWER-indikator (20)
- 2 CHARGE-indikator (16)
- 3  (fjernbetjeningssensor) (12)

Set fra venstre

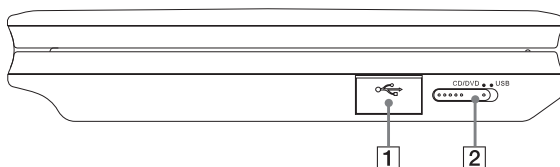

- 1 USB-stik (32)
- 2 CD/DVD USB-kontakt (20)

Set fra højre

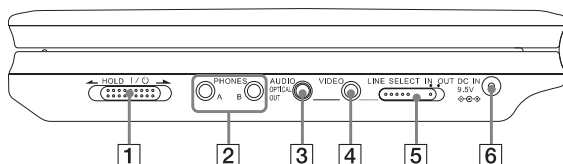

- 1  (tændt/standby)/HOLD-kontakt (20)
- 2 PHONES (hovedtelefon) -stik A, B
- 3 AUDIO (indgang/udgang) -stik/OPTICAL OUT (optisk udgang) -stik (48, 49)
- 4 VIDEO (indgang/udgang) -stik (48)
- 5 LINE SELECT (IN/OUT) -kontakt (20)
- 6 DC IN 9.5V (lysnetaadapter-indgang) -stik (13)

Fjernbetjening

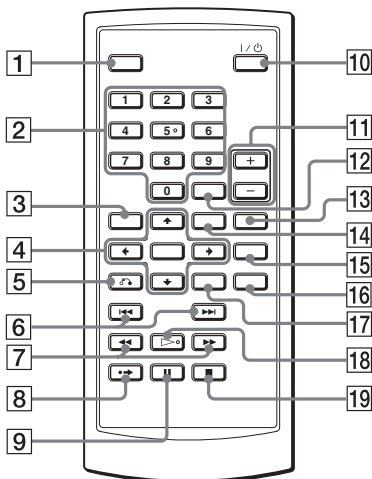

- 1 DISPLAY-knap (27)
- 2 Talknapper (23)*
- 3 TOP MENU-knap (23)
- 4 ←/↑/↓/→ -knapper, ENTER-knap (23)
- 5 ↻ RETURN-knap (27)
- 6 ◀◀/▶▶ PREV (foregående)/NEXT-knapper (22)
- 7 ◀◀/▶▶ (afsøg/langsom) -knapper (30)
- 8 ●→ ADVANCE-knap (22)
- 9 ■ PAUSE-knap (22)
- 10 I/⏻ (tændt/standby) -knap (20)
- 11 VOL +/- (lydstyrke) knapper
- 12 CLEAR-knap (45)
- 13 AUDIO-knap (23)*
- 14 MENU-knap (23)
- 15 SUBTITLE-knap (25)
- 16 ANGLE-knap (25)
- 17 OPTIONS-knap (30)
- 18 ▷ PLAY-knap (20)*
- 19 ■ STOP-knap (21)

* Brug berøringsprikken som reference, når du betjener afspilleren. Talknap 5 har en berøringsprik.

Indeks

Tal

- 16:9 41
- 4:3 Letter Box 41
- 4:3 Pan Scan 41

A

- Album 55
- Angle (vinkel) 25
- Audio (lyd) 23 , 44
- Audio DRC 43
- Audio Setup (lydopsætning) 43

B

- Batterier 12

C

- CD 9 , 20

D

- DATA CD 8 , 38 , 54
- DATA DVD 8 , 38 , 54
- Digital udgang 43
- Disc Menu (diskmenu) 44
- Diske der kan anvendes 9
- Display
 - Playback Settings-display (afspilningsindstillinger) 27
 - Opsætning-display 40
- DivX® 37 , 38
- Dolby Digital 23 , 43
- DTS 23 , 44
- DVD 8 , 20
- DVD+RW 8
- DVD'ens menu 23
- DVD-RW 8 , 26

F

- Fejlfinding 51
- Fjernbetjening 12 , 59

G

- General Setup (generel opsætning) 41
- Gentage
 - CD/VIDEO CD 31
 - DVD 29

H

- Hurtigt fremad 30
- Hurtigt bagud 30
- Håndtering af diske 3

J

- JPEG 8 , 54

L

- Language Setup (sprogopsætning) 44

M

- MP3 8 , 54

O

- OPTICAL OUT 43
- Opsætning 40
- Opsætning-display 40
- Original 26
- OSD (skærmdisplay) 44

P

- PBC Playback (PBC-afspilning) 26
- Play List (afspilningsliste) 26

R

- Repeat Play (gentaget afspilning) 29 , 31
- Resume Play (fortsætte-afspilning) 22

S

- Scan (afsøgning) 30
- Screen Saver (screensaver) 42
- Søgning 30
- Slide Show 35
- Slow Play (langsom afspilning) 31
- Subtitle (undertekst) 44

T

- Tilslutte 48
- Top Menu 23
- TV Display 41

V

- VIDEO CD 8 , 10 , 20