

SONY®

4-169-965-11(1)



IX07

Přenosný CD/DVD přehrávač

Návod k obsluze

CZ



Užitečné rady, doporučení a informace o výrobcích a službách Sony najdete na internetové adrese (webových stránkách):
www.sony-europe.com/myproduct/

Prenosný CD/DVD prehrávač

Návod na použitie

SK



Ak vás zaujímajú užitočné rady, tipy a informácie o produktoch a službách Sony, navštívte: www.sony-europe.com/myproduct/



DVP-FX950

© 2010 Sony Corporation

Přenosný CD/DVD přehrávač

Návod k obsluze

CZ



Užitečné rady, doporučení a informace o výrobcích a službách Sony najdete na internetové adrese (webových stránkách):
www.sony-europe.com/myproduct/



DVP-FX950

VAROVÁNÍ

Abyste snížili nebezpečí vzniku požáru nebo úrazu elektrickým proudem, nevystavujte tento přístroj dešti ani vlhkosti.

Aby nedošlo k úrazu elektrickým proudem, neotevírejte skříňku přístroje. Opravy světle pouze kvalifikovanému servisnímu technikovi. Výměnu síťového napájecího kabelu smí provádět pouze autorizovaný servis. Nevystavujte baterie nebo přístroje s vloženými bateriemi nadměrnému teplu, jako například přímému slunečnímu světlu, ohni atd.



Tento štítek je umístěn na spodní straně přístroje.

CLASS 1 LASER PRODUCT
LASER KLASSE 1
LUOKAN 1 LASERLAITE
KLASS 1 LASERAPPARAT

Tento přístroj je klasifikován jako laserový výrobek třídy 1. Označení CLASS 1 LASER PRODUCT je umístěno na spodní straně přístroje.

UPOZORNĚNÍ

- Použití optických přístrojů s tímto přístrojem zvyšuje riziko poškození zraku. Jelikož laserový paprsek používaný v tomto CD/DVD přehrávači může poškodit zrak, nepokoušejte se skříňku přístroje rozebírat. Opravy světle pouze kvalifikovanému servisnímu technikovi.
- V případě nesprávné výměny akumulátoru hrozí nebezpečí výbuchu. Akumulátor nahraďte pouze stejným nebo ekvivalentním typem.



Likvidace starého elektrického a elektronického zařízení (platné v zemích Evropské unie a v dalších evropských zemích se systémy sběru tříděného odpadu)

Tento symbol na výrobku nebo na jeho obalu znamená, že s tímto výrobkem nesmí být zacházeno jako s běžným domovním odpadem. Místo toho je třeba tento výrobek odnést na příslušné sběrné místo, kde bude provedena recyklace takového elektrického a elektronického zařízení. Zajištěním správné likvidace tohoto výrobku předejete možným negativním dopadům na životní prostředí a lidské zdraví, které se mohou v opačném případě projevit jako důsledky nesprávné manipulace při likvidaci tohoto výrobku. Recyklace materiálů přispívá k ochraně přírodních zdrojů. Se žádostí o podrobnější informace o recyklaci tohoto výrobku se prosím obračete na místní úřady, místní služby pro sběr domovního odpadu nebo na obchod, kde jste výrobek zakoupili.



Pb

Likvidace starých baterií (platné v zemích Evropské unie a v dalších evropských zemích se systémy sběru tříděného odpadu)

Tento symbol na baterii nebo na jejím obalu znamená, že s baterií nesmí být zacházeno jako s běžným domovním odpadem. U některých baterií může být tento symbol doplněn chemickým symbolem. Chemické symboly pro rtuť (Hg)

nebo olovo (Pb) jsou uvedeny v případě, že baterie obsahuje více než 0,0005 % rtuti nebo 0,004 % olova.

Zajištěním správné likvidace baterií předejete možným negativním dopadům na životní prostředí a lidské zdraví, které se mohou v opačném případě projevit jako důsledek nesprávné manipulace při likvidaci baterie. Recyklace materiálů přispívá k ochraně přírodních zdrojů.

U výrobků, které vyžadují z důvodu bezpečnosti, výkonu nebo zachování dat trvalé připojení k vestavěné baterii, by taková baterie měla být vyměňována pouze kvalifikovaným servisním technikem.

Pro zajištění správné likvidace baterie odnesete výrobek na konci jeho životnosti na příslušné sběrné místo, kde bude provedena recyklace takového elektrického a elektronického zařízení.

U všech ostatních baterií si prosím přečtete informace v části, která popisuje bezpečný postup pro vyjmutí baterie z výrobku. Odnesete baterii na příslušné sběrné místo zabývající se recyklací starých baterií.

Se žádostí o podrobnější informace o recyklaci tohoto výrobku nebo baterie se prosím obračete na místní úřady, místní služby pro sběr domovního odpadu nebo na obchod, kde jste výrobek zakoupili.

Bezpečnostní upozornění

- Nainstalujte přehrávač tak, abyste mohli v případě potíží okamžitě vytáhnout síťový napájecí kabel ze síťové zásuvky.
- Přehrávač je pod stálým napětím, pokud je síťový napájecí kabel připojen do síťové zásuvky, a to i ve chvílích, kdy je přehrávač vypnutý.

- Aby nedošlo k požáru nebo úrazu elektrickým proudem, nepokládejte na přehrávač nádoby naplněné tekutinou, jako například vázy.
- Nadměrný akustický tlak ze sluchátek může způsobit poškození sluchu.

Výrobce tohoto výrobku je společnost Sony Corporation, 1-7-1 Konan, Minato-ku, Tokio, 108-0075 Japonsko.

Autorizovaným zástupcem pro elektromagnetickou kompatibilitu (EMC) a bezpečnost výrobku je společnost Sony Deutschland GmbH, Hedelfinger Strasse 61, 70327 Stuttgart, Německo.

V případě jakýchkoliv záležitostí týkajících se opravy nebo záruky se prosím obraťte na kontaktní adresy uvedené v samostatné servisní nebo záruční dokumentaci.

DŮLEŽITÉ UPOZORNĚNÍ

Upozornění: Tento přehrávač umožňuje zobrazení statického obrazu nebo OSD nabídek na obrazovce televizoru po neomezeně dlouhou dobu. Pokud ponecháte statický obraz nebo OSD nabídky zobrazeny na obrazovce televizoru příliš dlouho, vystavujete televizor riziku trvalého poškození obrazovky. Televizory s plazmovými panely a projekční televizory jsou na toto zacházení velmi citlivé.



S případnými dotazy nebo problémy, které se týkají vašeho přehrávače, se prosím obraťte na nejbližšího prodejce Sony.

Autorská práva, licence a obchodní značky

- Tento výrobek obsahuje technologii ochrany autorských práv, která je chráněna patentovými právy USA a dalšími právy na ochranu duševního vlastnictví. Používání této technologie ochrany autorských práv musí být povoleno společností Macrovision a pokud společnost Macrovision nestanoví jinak, je omezeno výhradně na domácí či jinak omezené používání. Pronikání do struktury zařízení nebo provádění demontáže je zakázáno.
- Vyrobeno v licenci společností Dolby Laboratories. Dolby a symbol dvojitého písmene D jsou obchodní značky společnosti Dolby Laboratories.
- Loga „DVD+RW“, „DVD-RW“, „DVD+R“, „DVD+R DL“, „DVD-R“, „DVD VIDEO“ a „CD“ jsou obchodní značky.
- Technologie kódování zvuku MPEG Layer-3 a patenty jsou v licenci společnosti Fraunhofer IIS a Thomson.
- DivX[®], DivX Certified[®] a související loga jsou registrované obchodní značky společnosti DivX, Inc. a jejich použití podléhá licenci.
- TENTO VÝROBEK JE LICENCOVÁN V RÁMCI LICENČNÍHO PATENTOVÉHO PORTFOLIA VIDEO FORMÁTU MPEG-4 A JE URČEN PRO OSOBNÍ A NEKOMERČNÍ POUŽITÍ ZA ÚČELEM DEKÓDOVÁNÍ OBRAZU V SOULADU S VIDEO STANDARDEM MPEG-4 („MPEG-4 VIDEO“), KTERÝ BYL ZAKÓDOVÁN PRO POUŽITÍ PRO OSOBNÍ A NEKOMERČNÍ ÚČELY ANEBYL ZÍSKÁN OD POSKYTOVATELE OBSAHU MPEG-4 VIDEO

S LICENCÍ OD SPOLEČNOSTI MPEG LA. LICENCE NENÍ UDĚLENA A NEVZTAHUJE SE NA JAKÉKOLIV JINÉ POUŽITÍ. DALŠÍ INFORMACE TÝKAJÍCÍ SE REKLAMNÍHO, INTERNÍHO A KOMERČNÍHO POUŽITÍ A VYDÁVÁNÍ LICENCÍ NAJDETE NA WEBOVÝCH STRÁNKÁCH SPOLEČNOSTI MPEG LA, LLC. VIZ [HTTP://WWW.MPEGLA.COM](http://WWW.MPEGLA.COM).

Poznámky k tomuto návodu k obsluze

- V tomto návodu se slovo „disk“ používá jako všeobecný termín pro disky DVD nebo CD, pokud není v textu nebo na obrázcích stanoveno jinak.
- Ikony, jako například **DVD**, uvedené u nadpisů některých částí označují, u jakého druhu média lze vysvětlovanou funkci používat. Podrobnosti - viz část „Použitelná média“ (strana 34).
- Informace, které je třeba znát (pro zabránění nesprávnému ovládní), jsou uvedeny pod symbolem . Užitečné informace (radý a tipy) jsou uvedeny pod symbolem .

Obsah

VAROVÁNÍ	2
Přehled částí přístroje a ovládacích prvků	5
Otočení a sklopení LCD panelu	9
<hr/>	
Příprava	10
Kontrola příslušenství	10
Nabíjení akumulátoru	10
Použití v automobilu (pro cestující na zadních sedadlech)	12
Připojení dalších zařízení	14
<hr/>	
Přehrávání	16
Přehrávání disků	16
Přehrávání MP3, JPEG a video souborů	20
Nastavení velikosti a kvality obrazu	22
<hr/>	
Nastavení a úpravy	24
Použití obrazovky Setup (Nastavení)	24
<hr/>	
Doplňující informace	28
Řešení problémů	28
Bezpečnostní upozornění	31
Použitelná média	34
Technické údaje	36
Rejstřík	37

Přehled částí přístroje a ovládacích prvků

Více informací najdete na stranách uvedených v závorkách.

Přehrávač

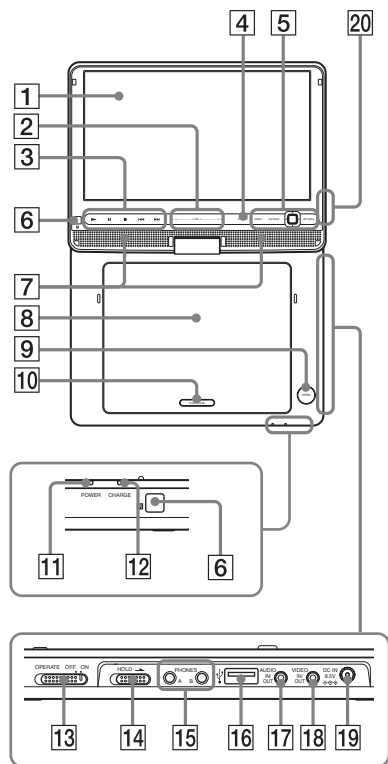

Tlačítka **2** **3** **4** a **5** (avšak nikoliv tlačítka **←/↑/↓/→/ENTER** (Potvrzení)) lze ovládat jemným dotykem.

Tlačítka VOL+ (Hlasitost) a **▶** (přehrávání) jsou opatřena výstupkem. Při ovládání přehrávače se orientujte podle výstupků na povrchu těchto tlačítek.

1 LCD panel (strana 9)

2 VOL +/- (Hlasitost)

Nastavení hlasitosti.

Nastavení úrovně provedte jemným dotykem tlačítka + nebo – na přehrávači. Hlasitost lze rovněž nastavit pohybem prstu po dotykové liště. Pohybem směrem k hodnotě + od středu můžete zvýšit hlasitost; pohybem směrem k hodnotě – od středu můžete snížit hlasitost. (Stejný postup lze použít pro nastavení obrazu v poloze „LCD Mode“ (Režim LCD). Viz strana 22.)

3 **▶** (přehrávání) (strana 16)

Spuštění nebo obnovení přehrávání.

|| (pozastavení) (strana 16)

Pozastavení nebo obnovení přehrávání.

■ (zastavení) (strana 16)

Zastavení přehrávání.

◀◀ (předchozí)

Přeskočení na začátek aktuální kapitoly/skladby/stopy/scény. Pro přeskočení na začátek předchozí kapitoly/skladby/stopy/scény stiskněte tlačítko dvakrát.

▶▶ (následující)

Přeskočení na následující kapitolu/skladbu/stopy/scény.

4 DISPLAY (Zobrazení)

Zobrazení informací o přehrávání.

- Při přehrávání disku DVD:
Zobrazení informací o přehrávání a změna režimu přehrávání. Viz strana 18.
- Při přehrávání disku CD nebo video souboru: Po každém stisknutí tlačítka se změní časové informace.
- Při přehrávání disku VIDEO CD:
Zobrazení informací o přehrávání.

5 MENU (Nabídka)

- Při přehrávání disku DVD VIDEO:
Zobrazení nabídky.
- Při přehrávání disku CD nebo VIDEO CD: Po každém stisknutí tlačítka se bude režim přehrávání měnit mezi opakovaným přehráváním, náhodným přehráváním a normálním přehráváním. (U VIDEO CD platí, pouze pokud je položka „PBC“ (Řízení přehrávání) nastavena na „Off“ (Vypnuto).)
- Při přehrávání souboru JPEG:
Zobrazení seznamu miniatur a přehrávání prezentace. Viz strana 21.

RETURN (Zpět)

Návrat do předchozí obrazovky.

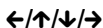

Pohyb kurzoru pro výběr zobrazené položky.

- Při přehrávání disku DVD, CD, VIDEO CD nebo video souboru:
Tlačítka na přehrávači mají stejnou funkci jako tlačítka na dálkovém ovladači.

Středové tlačítko (ENTER) (Potvrzení)

Potvrzení výběru položky.

- Při přehrávání disku DVD, CD, VIDEO CD nebo video souboru:
Tlačítko ENTER (Potvrzení) na přehrávači má stejnou funkci jako tlačítko .

OPTIONS (Možnosti)

Zobrazení nabídky pro nastavení LCD displeje (strana 22) a použití nabídky nastavení (strana 24).

6 (senzor dálkového ovládání)

Při používání nasměřujte dálkový ovladač na senzor dálkového ovládání .

7 Reproduktor

8 Kryt prostoru pro disk (strana 16)

9 Tlačítko OPEN (Otevření) (strana 16)

Otevření krytu prostoru pro disk.

10 PUSH CLOSE (Stlačení zavřít) (strana 16)

Zavření krytu prostoru pro disk.

11 Indikátor POWER (Napájení) (strana 16)

12 Indikátor CHARGE (Nabíjení) (strana 11)

13 Tlačítko OPERATE (Napájení) (strana 16)

Zapnutí nebo vypnutí přehrávače.

14 Přepínač HOLD (Uzamknutí tlačítek)

Pro zabránění nechtěnému ovládání přehrávače nastavte přepínač HOLD (Uzamknutí tlačítek) ve směru šipky. Všechna tlačítka na přehrávači se uzamknou, zatímco tlačítka na dálkovém ovladači zůstanou aktivní.

15 Konektor PHONES (Sluchátka) A, B

16 USB konektor (typu A) (strana 21)

Pro připojení USB zařízení.

17 Konektor AUDIO IN/OUT (Audio vstup/výstup) (strana 14)

18 Konektor VIDEO IN/OUT (Video vstup/výstup) (strana 14)

19 Konektor DC IN 9,5 V (Stejnsměrný vstup) (strana 11, 12)

Pro připojení síťového adaptéru nebo adaptéru do automobilu.

20 Tlačítko INPUT SELECT (Výběr vstupu) (strana 14)

Po každém stisknutí tlačítka se bude zobrazení na LCD displeji měnit následovně:

- Režim disku (výchozí): Při přehrávání vloženého disku.
- Režim USB: Při přehrávání datových souborů na připojeném USB zařízení. Pokud vyberete tento režim, zobrazí se na LCD displeji nápis „USB“.
- Režim linkového vstupu: Při vstupu signálu z připojeného A/V zařízení. Pokud vyberete tento režim, zobrazí se na LCD displeji nápis „Line In“ (Linkový vstup).

Dálkový ovladač

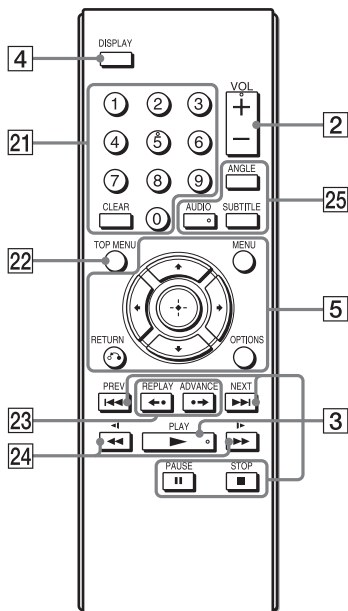

Tlačítko VOL + (Hlasitost), numerické tlačítko 5 a tlačítka ► a AUDIO (Zvukový doprovod) jsou opatřena výstupkem. Při ovládní přehrávače se orientujte podle výstupků na povrchu těchto tlačítek.

21 Numerická tlačítka

Zadání čísla titulu/kapitoly atd.

- Při přehrávání disku DVD VIDEO, CD nebo VIDEO CD: Přímé vyhledávání zadáním čísla titulu/kapitoly/skladby/stopy pomocí numerických tlačítek a tlačítka ENTER (Potvrzení). (U VIDEO CD platí, pouze pokud je položka „PBC“ (Řízení přehrávání) nastavena na „Off“ (Vypnuto).)
- Pro změnu titulu nebo kapitoly stiskněte některé z tlačítek ◀/→.

Tlačítko CLEAR (Vymazání)

Vymazání zadaného údaje.

22 Tlačítko TOP MENU (Hlavní nabídka)

- Při přehrávání disku DVD VIDEO: Zobrazení hlavní nabídky.
- Při přehrávání disku DVD VR: Přepnutí mezi seznamem „Original“ (Originální seznam titulů) a „Play List“ (Vlastní seznam titulů) (pokud je k dispozici). Seznam nelze přepnout během přehrávání. Nejdřív dvakrát stisknete tlačítko  a potom tlačítko TOP MENU (Hlavní nabídka).

23 Tlačítka ◀•REPLAY (Zopakování scény)/

•→ADVANCE (Posun scény)

Zopakování předchozí scény/rychlý posun v aktuální scéně směrem vpřed (pouze disk DVD).

24 Tlačítka ◀◀◀/▶▶▶ (vyhledávání/zpomalené přehrávání)

Vyhledávání vzad/vpřed při stisknutí tlačítka během přehrávání.

Opakovaným stisknutím tlačítka můžete měnit rychlost vyhledávání.

- Při přehrávání disku DVD: Zpomalené přehrávání vzad/vpřed při stisknutí tlačítka během pozastavení přehrávání. Opakovaným stisknutím tlačítka můžete měnit rychlost zpomaleného přehrávání.
- Při přehrávání disku VIDEO CD nebo video souboru: Zpomalené přehrávání vpřed při stisknutí tlačítka během pozastavení přehrávání. Opakovaným stisknutím tlačítka můžete měnit rychlost zpomaleného přehrávání.

25 Tlačítko ANGLE (Úhel záběru)

Změna úhlu záběru. Pokud se zobrazí indikátor „“ (indikátor úhlu záběru), můžete změnit úhel záběru. V závislosti na disku nemusí být možné úhel záběru změnit (pouze disk DVD VIDEO).



Tlačítko AUDIO (Zvukový doprovod)

Změna audio signálu.

- Při přehrávání disku DVD VIDEO: Po každém stisknutí tlačítka se změní jazyk zvukového doprovodu. V závislosti na disku se liší nabídka jazyků.
- Při přehrávání disku DVD VR: Po každém stisknutí tlačítka se bude typ zaznamenaného zvukového doprovodu měnit mezi hlavním zvukem, vedlejším zvukem a hlavním/vedlejším zvukem.
- Při přehrávání disku CD nebo VIDEO CD: Po každém stisknutí tlačítka se bude režim zvuku měnit mezi stereofonním a monofonním zvukem (levý/pravý kanál).
- Při přehrávání video souboru DivX: Po každém stisknutí tlačítka se změní audio signál. Pokud se zobrazí nápis „No Audio“ (Žádný audio signál), není audio signál přehrávačem podporován.

Tlačítko SUBTITLE (Titulky)

Změna titulků.

- Při přehrávání disku DVD: Po každém stisknutí tlačítka se změní titulky. V závislosti na disku se liší nabídka jazyků.
- Při přehrávání video souboru DivX: Stisknete toto tlačítko během přehrávání. Během zobrazení informací o titulcích stisknete některé z tlačítek / a potom tlačítko ENTER (Potvrzení).

Otočení a sklopení LCD panelu

Otevřete LCD panel do svislé polohy a potom jej pomalu otočte o 180 stupňů ve směru podle šipky na obrázku (ve směru hodinových ručiček).

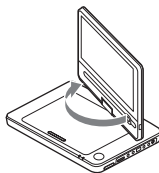

Po otočení LCD panelu o 180 stupňů ve směru hodinových ručiček stlačte LCD panel dolů na přehrávač. V této poloze směřuje LCD panel nahoru.

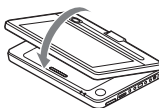

Vrácení LCD panelu do jeho původní polohy

Otevřete LCD panel do svislé polohy a pomalu jej otočte proti směru hodinových ručiček.



- Neotáčejte LCD panel přes hranici 180 stupňů. Rovněž neotáčejte LCD panel v opačném směru. V takovém případě by došlo k poškození LCD panelu.
- Po použití otočte LCD panel do původní polohy tak, aby nemohl být poškozen náhlými nárazy nebo hrubým zacházením.
- Neotáčejte LCD panelem, pokud je zavřený nebo pokud není otevřen do svislé polohy. Mohlo by dojít k poškrábání přehrávače.

Kontrola příslušenství

Zkontrolujte, zda jste obdrželi následující položky:

- Akumulátor (NP-FX110) (1)
- Síťový adaptér (1)
- Adaptér do automobilu (1)
- Audio/video kabel (mini zástrčka × 2 ↔ cinch zástrčka × 3) (1)
- Dálkový ovladač (1)
- Baterie typu R6 (velikosti AA) (2)
- Konzola pro upevnění k opěrce hlavy (1)

Příprava dálkového ovladače

Vložte dvě baterie typu R6 (velikosti AA) tak, aby konce označené ⊕ a ⊖ odpovídaly značkám uvnitř prostoru pro baterie.

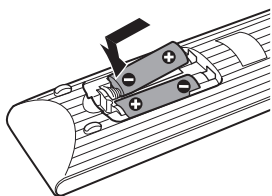

Nabíjení akumulátoru

Před prvním použitím přehrávače nebo po vybití akumulátoru (součást příslušenství) jej nabijte.

1 Nasadte akumulátor na přehrávač.

Vyrovnejte akumulátor se značkami na spodní straně přehrávače. Zahákněte háčky na akumulátoru do otvorů na spodní straně přehrávače.

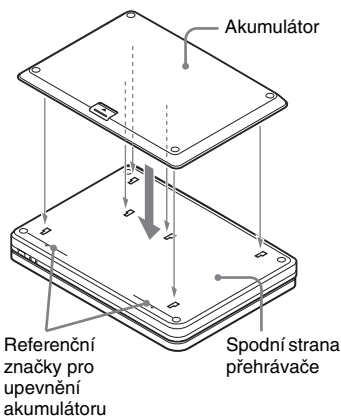

Posuňte akumulátor ve směru šipky, dokud nezapadne do správné polohy.

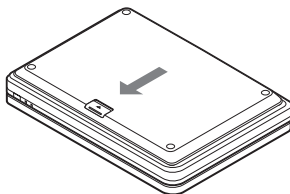

2 Připojte síťový adaptér.

Zahájení nabíjení je signalizováno rozsvícením indikátoru CHARGE (Nabíjení).

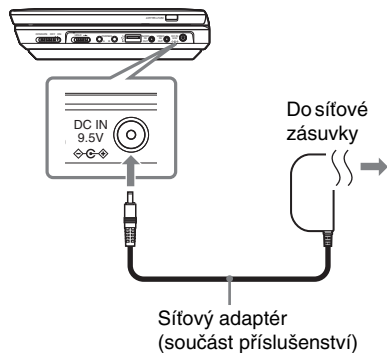

Po dokončení nabíjení zhasne indikátor CHARGE (Nabíjení). Odpojte síťový adaptér.



Pokud se místo indikátoru CHARGE (Nabíjení) rozsvítí indikátor POWER (Napájení), je přepínač OPERATE (Napájení) nastaven v poloze „ON“ (Zapnuto). Nastavte přepínač OPERATE (Napájení) do polohy „OFF“ (Vypnuto) a ujistěte se, že se rozsvítí indikátor CHARGE (Nabíjení).



Akumulátor nabíjejte při okolní teplotě v rozsahu 5 °C až 35 °C.

V závislosti na okolní teplotě nebo stavu akumulátoru může být doba nabíjení delší nebo naopak doba přehrávání kratší.

Kontrola zbývajcí kapacity akumulátoru

Během doby, kdy je přehrávač v režimu zastavení, je zobrazen indikátor akumulátoru. Pokud je akumulátor vybitý, zobrazí se symbol  nebo bude blikat indikátor CHARGE (Nabíjení). Nastavte přepínač OPERATE (Napájení) do polohy „OFF“ (Vypnuto), připojte síťový adaptér a nabíjete akumulátor.



Odejmутí akumulátoru

Stlačte odjišťovací tlačítko a vysuňte akumulátor ve směru šipky.

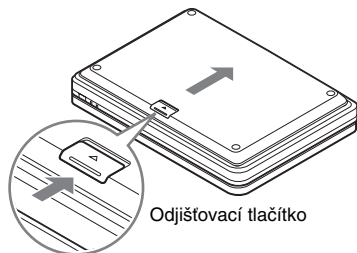

Doba nabíjení a doba přehrávání

Doba nabíjení: přibližně 6 hodin

Doba přehrávání: přibližně 7,5 hodin

Uvedené doby platí za následujících podmínek:

- normální teplota (20 °C),
- použití sluchátek,
- nastavení podsvícení na minimum.

Použití v automobilu (pro cestující na zadních sedadlech)

Pro montáž použijte konzolu pro upevnění k opěrce hlavy a adaptér do automobilu (obojí je součástí příslušenství).



- Neprovádějte montáž, pokud je automobil v pohybu.
- Tento adaptér je určen pro automobilové akumulátory s napětím 12 V. Nepoužívejte tento adaptér pro automobilové akumulátory s napětím 24 V.
- Tento adaptér je určen pouze pro automobily, jejichž akumulátor má uzemněný záporný pól. Nepoužívejte jej u automobilů s uzemněným kladným pólem.
- V závislosti na typu sedadla nemusí být možné montáž provést.

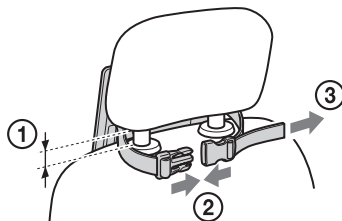

Pokud je opěrka hlavy příliš vysoko, může se pásek uvolnit, což by mohlo vést k nehodě nebo zranění osob.

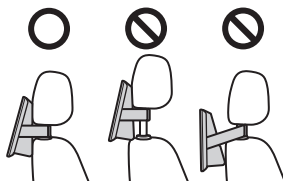

2 Otočte a sklopte LCD panel (strana 9).

3 Upevněte přehrávač ke konzole.

Pevně uchopte přehrávač oběma rukama.

Zahákněte háčky na konzole do otvorů na spodní straně přehrávače.

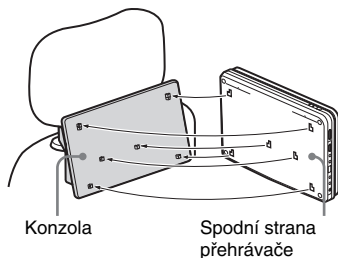

Montáž přehrávače na zadní stranu předního sedadla

Při použití v automobilu nesmí být přehrávač napájen z akumulátoru. Před montáží nejdříve vypněte přehrávač a odejměte akumulátor (strana 11).

1 Upevněte konzolu k opěrce hlavy.

Nastavte výšku opěrky hlavy tak, aby byly k dispozici asi 3 cm volného prostoru (1).

Zapněte přezku tak, abyste uslyšeli cvaknutí (2) a potom pevně utáhněte pásek (3).

Posuňte přehrávač ve směru šipky tak, aby zacvakl do správné polohy.

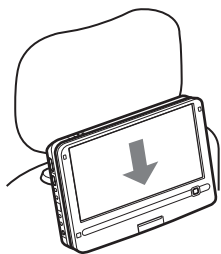

4 Připojte adaptér do automobilu.

Do zásuvky cigaretového zapalovače

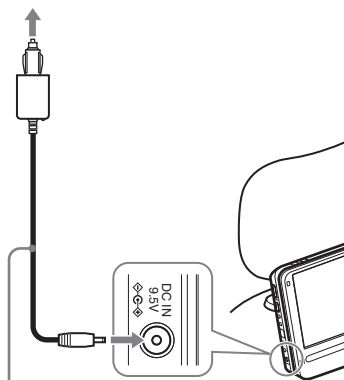

Adaptér do automobilu (součást příslušenství)

- Řidič nesmí připojovat ani odpojovat adaptér do automobilu během řízení.
- Umístěte kabel tak, aby nebránil řidiči v řízení automobilu. Neumístějte prosím LCD panel na místo, kde by na něj mohl vidět řidič.
- Zásuvku cigaretového zapalovače před použitím očistěte. Pokud je znečištěná, může dojít k chybné funkci nebo poruše.
- Adaptér do automobilu používejte při spuštěném motoru automobilu. Pokud byste jej používali při vypnutém motoru, mohlo by dojít k vybití akumulátoru automobilu.
- Nepoužívejte konzolu pro upevnění k opěrce hlavy nebo adaptér do automobilu, pokud došlo k jejich pádu nebo pokud jsou poškozeny.

- Nepřipojujte USB zařízení, pokud je přehrávač používán v automobilu. Pokud by bylo USB zařízení připojeno, mohlo by dojít k uvolnění USB zařízení a nehodě nebo zranění.

Po použití přehrávače v automobilu

- 1 Vypněte přehrávač.
- 2 Odpojte adaptér do automobilu.
- 3 Odpojte přehrávač. Stlačte odjišťovací tlačítko tak, aby zacvaklo (1). Pevně uchopte přehrávač oběma rukama a vysuňte jej směrem k vám (2).

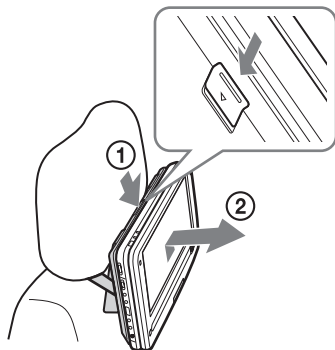

4 Odpojte konzolu.

- Neodpojujte adaptér do automobilu ani nevypínejte motor automobilu před vypnutím přehrávače. V takovém případě by mohlo dojít k poškození přehrávače. Rovněž by nebyla dostupná funkce Resume Play (Obnovení přehrávání) (strana 17). Pokud je váš automobil vybaven systémem vypínání motoru, deaktivujte tuto funkci před použitím přehrávače v automobilu.
- Po ukončení používání odpojte adaptér do automobilu. V opačném případě by mohlo dojít k vybití akumulátoru automobilu.
- Po ukončení používání odpojte konzolu pro upevnění k opěrce hlavy. V opačném případě by mohlo dojít k nehodě nebo zranění osob.

- Neponěchávejte přehrávač nebo příslušenství v automobilu.
- Neponěchávejte akumulátor v automobilu.



ZVLÁŠTNÍ POZNÁMKA

V případě nedodržení výše uvedených pokynů bude zrušena veškerá záruka (ať už vyjádřená, či předpokládaná) a odpovědnost za jakékoliv problémy nebo škody vzniklé nedodržением těchto pokynů ponese uživatel.

Připojení dalších zařízení

Připojením přehrávače k vašemu televizoru nebo jinému zařízení můžete rozšířit možnosti přehrávání obrazu.



- Přečtěte si pokyny dodané se zařízením, které budete k přehrávači připojovat.
- Před provedením připojení vypněte přehrávač i připojované zařízení a odpojte je od síťové zásuvky.

Sledování obrazu na připojeném televizoru

1 Pomocí audio/video kabelu (součást příslušenství) připojte přehrávač k vašemu televizoru nebo monitoru.

INPUT SELECT (Výběr vstupu)

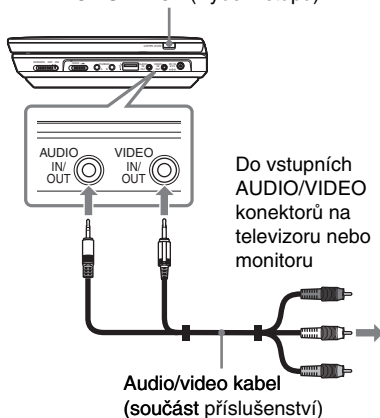

- Pro přehrávání disku po použití režimu „Line In“ (Linkový vstup) nebo „USB“ vyberte opakovaným stisknutím tlačítka INPUT SELECT (Výběr vstupu) režim disku. Viz strana 7.

- Přehrávač můžete připojit k AV zesilovači stejným způsobem jako televizor. Ačkoliv je způsob připojení stejný, nebude použita žlutá zástrčka audio/video kabelu.

Přehrávání obrazu z jiného zařízení

- 1 Pomocí audio/video kabelu (součást příslušenství) připojte přehrávač k vašemu videorekordéru nebo videokameře.**

INPUT SELECT (Výběr vstupu)

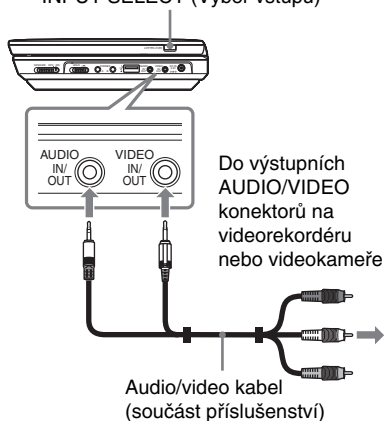

- 2 Zapněte přehrávač a opakovaným stisknutím tlačítka INPUT SELECT (Výběr vstupu) vyberte režim „Line In“ (Linkový vstup).**

Přehrávání disků **DVDVR**

DVDVideo **CD** **VCD** **DATA**

V závislosti na disku se mohou některé funkce lišit nebo mohou být omezeny. Přečtěte si pokyny přiložené k disku. Připojte síťový adaptér nebo nasadte akumulátor.

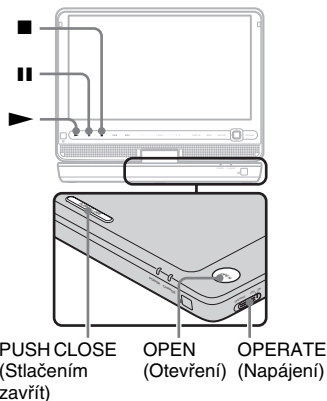

- 1 Otevřete LCD panel.**
- 2 Nastavte přepínač OPERATE (Napájení) do polohy „ON“ (Zapnuto).**

Přehrávač se zapne a indikátor POWER (Napájení) se rozsvítí zeleně.

- 3 Stiskněte tlačítko OPEN (Otevření) pro otevření krytu prostoru pro disk.**

- 4 Vložte disk, který chcete přehrávat.**

Disk vložte přehrávanou stranou směrem dolů a jemně na něj zatlačte tak, aby zacvakl.

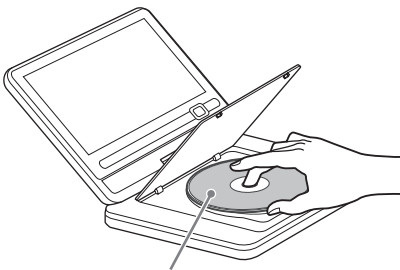

Přehrávanou stranou směrem dolů

- 5 Pro zavření krytu prostoru pro disk stlačte část s nápisem PUSH CLOSE (Stlačením zavřít) na přehrávači.**

- 6 Stiskněte tlačítko ►.**

Přehrávač spustí přehrávání.

V závislosti na disku se může zobrazit nabídka. Stisknutím tlačítek ◀/▶/⬆/⬇/⬇/▶ vyberte položku a stiskněte tlačítko ENTER (Potvrzení).

Zastavení přehrávání

Stiskněte tlačítko ■.

Pozastavení přehrávání

Stiskněte tlačítko ||.



Pro přehrávání disku po použití režimu „Line In“ (Linkový vstup) nebo „USB“ vyberte opakovaným stisknutím tlačítka INPUT SELECT (Výběr vstupu) režim disku. Viz strana 7.



- Disky vytvořené na DVD rekordérech musí být správně finalizovány, jinak je nebudete možné na tomto přehrávači přehrát. Pro další informace o finalizaci se podívejte do návodu k obsluze DVD rekordéru.
- I po otevření krytu prostoru pro disk se může disk stále otáčet. Před vyjmutím disku počkejte, dokud se disk nezastaví.

Poznámky k spořiči obrazovky

- Pokud necháte přehrávač déle než 15 minut v režimu pozastavení nebo zastavení přehrávání, aniž byste provedli jakoukoliv operaci, zobrazí se obrázek spořiče obrazovky. Obrázek spořiče zmizí po stisknutí tlačítka . Nastavení funkce „Screen Saver“ (Spořič obrazovky) - viz strana 25.
- Po uplynutí 15 minut od spuštění spořiče obrazovky se přehrávač přepne do pohotovostního režimu. Pro ukončení pohotovostního režimu stiskněte tlačítko .

Obnovení přehrávání z místa, kde byl disk zastaven (Resume Play) (Obnovení přehrávání)

Jakmile znovu stisknete tlačítko po zastavení přehrávání, bude přehrávač pokračovat v přehrávání z místa, v němž jste stisknuli tlačítko .



- Pro přehrání disku od začátku dvakrát stiskněte tlačítko a potom tlačítko .
- Po vypnutí a opětovném zapnutí napájení se automaticky aktivuje funkce obnovení přehrávání.



- V závislosti na místě zastavení nemusí funkce obnovení přehrávání spustit přehrávání přesně ze stejného místa.
- Místo obnovení přehrávání se vymaže, pokud:
 - otevřete kryt prostoru pro disk,
 - stisknete tlačítko INPUT SELECT (Výběr vstupu),
 - odpojíte adaptér nebo akumulátor před vypnutím přehrávače.

Přehrávání disků VIDEO CD s funkcemi PBC (PBC Playback) (Přehrávání s funkcemi PBC)

Funkce PBC (Playback Control - řízení přehrávání) umožňují interaktivní přehrávání disků VIDEO CD pomocí nabídky. Po spuštění přehrávání disku VIDEO CD s funkcemi PBC se zobrazí nabídka.

Pomocí numerických tlačítek na dálkovém ovladači vyberte položku a stiskněte tlačítko ENTER (Potvrzení). Potom postupujte podle pokynů v nabídce (jakmile se zobrazí zpráva „Press SELECT.“ (Stiskněte SELECT), stiskněte tlačítko .

Různé funkce přehrávání

Funkce	Ovládání
Změna velikosti obrazu na LCD displeji	Stisknutím tlačítka OPTIONS (Možnosti) vyberte položku „LCD Mode“ (Režim LCD) (strana 22).
Zobrazení nabídky disku DVD	Stiskněte tlačítko MENU (Nabídka) (strana 6) nebo TOP MENU (Hlavní nabídka) (strana 8).
Kontrola informací o přehrávání disku DVD	Stiskněte tlačítko DISPLAY (Zobrazení) (strana 18).
Opakované přehrávání disku DVD* ¹ (Repeat Play) (Opakované přehrávání)	Stisknutím tlačítka DISPLAY (Zobrazení) vyberte položku „Repeat“ (Opakování) (strana 18).
Rychlý posun na disk DVD vzad nebo vpřed (Scan Play) (Vyhledávání)	Opakovaným stisknutím tlačítek /→ na přehrávači vyberte požadovanou rychlost (strana 6).

Funkce	Ovládání
Přepnutí mezi originálním a vlastním seznamem titulů na disku DVD (režim VR)	Opakovaně stiskněte tlačítko TOP MENU (Hlavní nabídka) (strana 8).
Kontrola informací o přehrávání disku CD nebo VIDEO CD	Stiskněte tlačítko DISPLAY (Zobrazení) (strana 6).
Opakované přehrávání disku CD nebo VIDEO CD* ² (Repeat Play) (Opakované přehrávání)	Opakovaně stiskněte tlačítko MENU (Nabídka) (strana 6).
Náhodné přehrávání disku CD nebo VIDEO CD* ² (Random Play) (Náhodné přehrávání)	Opakovaně stiskněte tlačítko MENU (Nabídka) (strana 6).
Rychlý posun na disku CD nebo VIDEO CD vzad nebo vpřed (Scan Play) (Vyhledávání)	Opakovaným stisknutím tlačítek ←/→ na přehrávači vyberte požadovanou rychlost (strana 6).

*¹Pouze disk DVD VIDEO.

*²Pouze při nastavení položky „PBC“ (Řízení přehrávání) na „Off“ (Vypnuto).

Zobrazení informací o přehrávání

DVD Video DVD VR

Během přehrávání disku DVD můžete zkontrolovat aktuální informace o přehrávání. Při zobrazení informací o přehrávání můžete rovněž nastavit titul/kapitolu, změnit zvukový doprovod/titulky atd. Pro zadání číslic použijte numerická tlačítka na dálkovém ovladači.

1 Během přehrávání disku DVD stiskněte tlačítko DISPLAY (Zobrazení).

Zobrazí se aktuální informace o přehrávání.

Příklad: při přehrávání disku DVD VIDEO

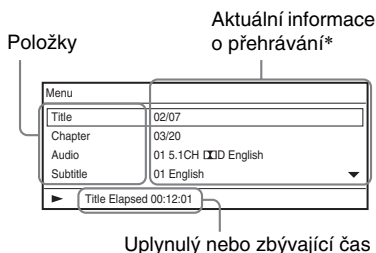

* Při přehrávání disku DVD (režim VR) se vedle čísla titulu zobrazuje indikátor „PL“ (Vlastní seznam titulů) nebo „ORG“ (Originální seznam titulů).

2 Stisknutím tlačítek ↑/↓ vyberte položku a stiskněte tlačítko ENTER (Potvrzení).

- Title (Titul): Stisknutím tlačítek ↑/↓ nebo numerických tlačítek vyberte číslo titulu.
- Chapter (Kapitola): Stisknutím tlačítek ↑/↓ nebo numerických tlačítek vyberte číslo kapitoly.

- Audio (Zvukový doprovod): Stisknutím tlačítek **↑/↓** vyberte zvukový doprovod.
- Subtitle (Titulky): Stisknutím tlačítek **↑/↓** vyberte titulky.
- Angle (Úhel záběru): Stisknutím tlačítek **↑/↓** vyberte úhel záběru.
- T.Time (Čas titulu): Během přehrávání titulu se zobrazí čas. Po stisknutí tlačítka ENTER (Potvrzení) se zobrazí „00:00:00“. Stisknutím numerických tlačítek zadejte požadovaný čas.
- C.Time (Čas kapitoly): Během přehrávání kapitoly se zobrazí čas. Po stisknutí tlačítka ENTER (Potvrzení) se zobrazí „00:00:00“. Stisknutím numerických tlačítek zadejte požadovaný čas.
- Repeat (Opakování): Stisknutím tlačítek **↑/↓** vyberte možnost „**↺** Chapter“ (Kapitola), „**↺** Title“ (Titul), „**↺** All“ (Vše) nebo „Off“ (Vypnuto).
- A-B Repeat (Opakované přehrávání úseku A-B): Stisknutím tlačítek **↑/↓** vyberte možnost „Set“ (Nastavení) a stiskněte tlačítko ENTER (Potvrzení). Stisknutím tlačítka ENTER (Potvrzení) nastavte bod A a bod B.
- Time Disp. (Zobrazení času): Je zobrazena možnost „Title Elapsed“ (Uplynulý čas titulu). Stisknutím tlačítek **↑/↓** vyberte možnost „Title Elapsed“ (Uplynulý čas titulu), „Title Remain“ (Zbývající čas titulu), „Chapter Elapsed“ (Uplynulý čas kapitoly) nebo „Chapter Remain“ (Zbývající čas kapitoly).

3 Stiskněte tlačítko ENTER (Potvrzení).

Vypnutí zobrazení

Stiskněte tlačítko DISPLAY (Zobrazení) nebo RETURN (Zpět).



V závislosti na disku nemusí být možné nastavit některé položky.

Přehrávání MP3, JPEG a video souborů

DATA

Můžete přehrávat MP3, JPEG a video soubory. Podrobnosti o souborech, které lze přehrávat - viz část „Použitelná média“ (strana 34).

Při použití datového média se zobrazí seznam alb.

Disky DATA CD zaznamenané ve formátu KODAK Picture CD se po vložení do přehrávače začnou automaticky přehrávat.

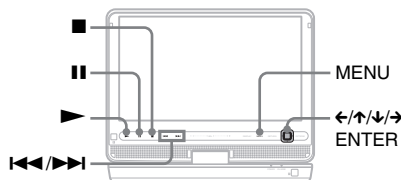

1 Stisknutím tlačítek \uparrow/\downarrow vyberte album a stiskněte tlačítko ENTER (Potvrzení).

Zobrazí se seznam souborů obsažených v albu.

Příklad: seznam souborů MP3

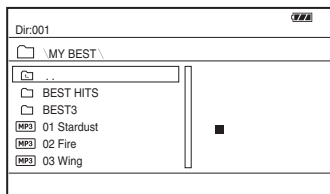

- Pro zobrazení následující nebo předchozí stránky stiskněte tlačítko \ggg nebo \lll .
- Pro návrat k seznamu alb vyberte stisknutím tlačítek \uparrow/\downarrow ikonu \square a stiskněte tlačítko ENTER (Potvrzení).

2 Stisknutím tlačítek \uparrow/\downarrow vyberte soubor a stiskněte tlačítko ENTER (Potvrzení) nebo \blacktriangleright .

Přehrávání se spustí od vybraného souboru.

Přechod k následujícímu nebo předchozímu souboru

Stiskněte tlačítko \ggg nebo \lll .

Zastavení přehrávání

Stiskněte tlačítko \blacksquare .



Pokud je přednastaven počet zhlédnutí, můžete si video soubory DivX přehrávat tolikrát, kolikrát je nastaveno. Jsou načítány následující události:

- dvojití stisknutí tlačítka \blacksquare ,
- vypnutí přehrávače (včetně pohotovostního režimu),
- otevření krytu prostoru pro disk,
- přehrávání jiného souboru,
- stisknutí tlačítka INPUT SELECT (Výběr vstupu),
- odpojení USB zařízení.



V závislosti na souboru může spuštění přehrávání chvíli trvat nebo nemusí být možné spustit přehrávání vůbec. Podrobnosti o souborech, které lze přehrávat - viz část „Použitelná média“ (strana 34).

Výběr obrázku JPEG

Otočení obrázku JPEG

Při prohlížení obrázku stiskněte některé z tlačítek $\leftarrow/\uparrow/\downarrow/\rightarrow$. Obrázek bude otočen.

\rightarrow : Otočení obrázku o 90 stupňů ve směru hodinových ručiček.

\leftarrow : Otočení obrázku o 90 stupňů proti směru hodinových ručiček.

\uparrow : Převrácení obrázku ve svislém směru (nahoru a dolů).

\downarrow : Převrácení obrázku ve vodorovném směru (doleva a doprava).

Zobrazení seznamu miniatur

Stiskněte tlačítko MENU (Nabídka).

Obrázky v albu se zobrazí v podobě 12 miniatur.

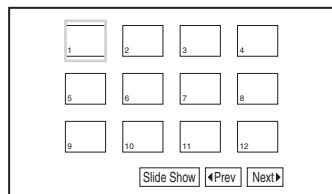

- Pro zobrazení předchozí nebo následující stránky seznamu miniatur vyberte tlačítko „◀Prev“ (Předchozí) nebo „Next▶“ (Následující) v dolní části obrazovky a stiskněte tlačítko ENTER (Potvrzení).
- Pro ukončení zobrazení seznamu miniatur stiskněte tlačítko MENU (Nabídka).

Přehrávání prezentace

1 Stiskněte tlačítko MENU (Nabídka). Zobrazí se seznam miniatur.

2 Stisknutím tlačítek ◀/↑/↓/→ vyberte tlačítko „Slide Show“ (Prezentace) v dolní části obrazovky a stiskněte tlačítko ENTER (Potvrzení).

Spustí se prezentace.

Ukončení prezentace

Stiskněte tlačítko ■ pro návrat na seznam souborů.

Stiskněte tlačítko MENU (Nabídka) pro návrat na seznam miniatur.

Pozastavení prezentace

Stiskněte tlačítko ■.

Přehrávání dat na USB zařízení

Můžete přehrávat datové soubory uložené na USB zařízení.

1 Opakovaným stisknutím tlačítka INPUT SELECT (Výběr vstupu) vyberte režim „USB“.

2 Připojte USB zařízení do USB konektoru.

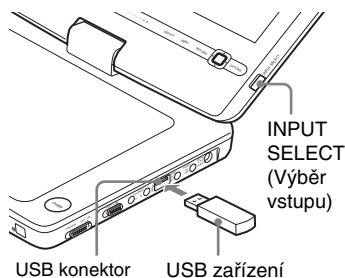

Odpojení USB zařízení

1 Opakovaným stisknutím tlačítka INPUT SELECT (Výběr vstupu) vyberte jiný režim než „USB“.

2 Odpojte USB zařízení.

Podporovaná USB zařízení Sony

Přehrávač podporuje následující USB čtečky paměťových karet Memory Stick a USB flash disky „Micro Vault“: MSAC-US40, řada USM-J, řada USM-JX, řada USM-J/B, řada USM-L a řada USM-LX.



- Neodpojujte USB zařízení během doby, kdy bliká jeho indikátor přístupu. Mohlo by dojít k poškození nebo ztrátě dat.
- K přehrávači je možné připojit pouze flash paměť a čtečku paměťových karet. Jiná USB zařízení (digitální fotoaparát, USB rozbočovač atd.) nelze připojit. Při připojení nepodporovaného zařízení se zobrazí chybová zpráva.

Nastavení velikosti a kvality obrazu

DVDVideo DVDVR VCD DATA

Můžete nastavit obraz zobrazený na LCD displeji.

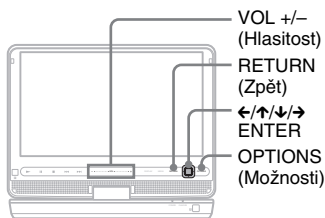

1 Stiskněte tlačítko OPTIONS (Možnosti).

Zobrazí se obrazovka nabídky.

2 Stisknutím tlačítek </>/</> vyberte nabídku „LCD Mode“ (Režim LCD) a stiskněte tlačítko ENTER (Potvrzení).

Zobrazí se obrazovka nabídky „LCD Mode“ (Režim LCD).

Položky

LCD Mode	
LCD Aspect :	Full
Backlight :	10
Contrast :	10
Hue :	0
Color :	10
Default	

3 Stisknutím tlačítek </>/</> vyberte položku a stiskněte tlačítko ENTER (Potvrzení).

- LCD Aspect (Poměr stran LCD): Změna velikosti obrazu. Stisknutím tlačítek </>/</> vyberte možnost „Normal“ (Normální), „Full“ (Plný) nebo „Zoom“ (Zvětšený)*¹.
- Backlight (Podsvícení): Pomocí tlačítek </>/</> nebo VOL +/- (Hlasitost)*² nastavte jas.
- Contrast (Kontrast): Pomocí tlačítek </>/</> nebo VOL +/- (Hlasitost)*² nastavte rozdíl mezi světlými a tmavými oblastmi obrazu.
- Hue (Barevný odstín): Pomocí tlačítek </>/</> nebo VOL +/- (Hlasitost)*² nastavte vyvážení červené a zelené barvy.
- Color (Barva): Pomocí tlačítek </>/</> nebo VOL +/- (Hlasitost)*² nastavte sytost barev.
- Default (Výchozí nastavení): Obnovení všech nastavení na výchozí tovární hodnoty.

4 Stiskněte tlačítko ENTER (Potvrzení).

*¹ Při výběru možnosti „Normal“ (Normální) se obraz zobrazuje v originálním formátu a poměr stran obrazu zůstává zachován. Obraz 4:3 je zobrazen s černými pruhy na obou stranách obrazovky. Obraz 4:3 Letter Box je zobrazen s černými pruhy na všech stranách obrazovky.

Při výběru možnosti „Full“ (Plný) je obraz upraven tak, aby byl zobrazen na celou obrazovku. Obraz 16:9 je zobrazen v originálním formátu. (Černé pruhy zaznamenané v obrazu 16:9 nelze odstranit.) Obraz 4:3 bude roztážen.

Při výběru možnosti „Zoom“ (Zvětšený) bude obraz 4:3 zobrazen v plné šířce. Horní a spodní část obrazu bude mírně oříznuta.

*² Nastavení úrovně proveďte jemným dotykem tlačítka + nebo – na přehrávači. Úroveň lze rovněž nastavit pohybem prstu po dotykové liště. Podrobnosti o tlačítkách VOL +/- (Hlasitost) - viz strana 5.

Vypnutí nabídky

Stiskněte tlačítko OPTIONS (Možnosti)
nebo dvakrát tlačítko RETURN (Zpět).



Velikost obrazu, kterou můžete vybrat, závisí na disku.

Použití obrazovky Setup (Nastavení)

Prostřednictvím nabídky Setup (Nastavení) můžete upravit různá nastavení týkající se například obrazu a zvuku.

Na některých discích jsou však uložena nastavení přehrávání, která budou mít přednost.

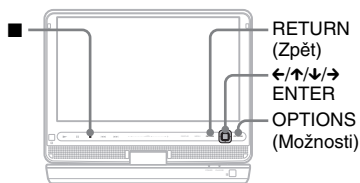

1 Během doby, kdy je přehrávač v režimu zastavení, stiskněte tlačítko OPTIONS (Možnosti).



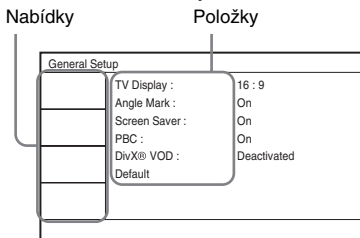

Zobrazí se obrazovka nabídky. Tuto nabídku nelze používat během režimu Resume Play (Obnovení přehrávání). Dvojným stisknutím tlačítka ■ zrušíte režim Resume Play (Obnovení přehrávání) a stiskněte tlačítko OPTIONS (Možnosti).

2 Stisknutím tlačítek ↑/↓ vyberte nabídku „Setup“ (Nastavení) a stiskněte tlačítko ENTER (Potvrzení).

Zobrazí se nabídky nastavení.



3 Stisknutím tlačítek ↑/↓ vyberte požadovanou nabídku a stiskněte tlačítko ENTER (Potvrzení).

-  General Setup (Obecná nastavení) (strana 25)
Nastavení týkající se přehrávače.
-  Audio Setup (Nastavení zvuku) (strana 26)
Nastavení zvuku podle podmínek přehrávání.
-  Language Setup (Nastavení jazyka) (strana 26)
Nastavení jazyka pro OSD zobrazení nebo zvukový doprovod.
-  Parental Control (Rodičovský zámek) (strana 26)
Nastavení úrovně omezení přehrávání.

4 Stisknutím tlačítek ↑/↓ vyberte a nastavte jednotlivé položky a stiskněte tlačítko ENTER (Potvrzení).

Vypnutí nabídky Setup (Nastavení)

Stiskněte tlačítko OPTIONS (Možnosti) nebo dvakrát tlačítko RETURN (Zpět).

General Setup (Obecná nastavení)

Výchozí nastavení jsou podržena.

◆ TV Display (Zobrazení na televizoru) (pouze disk DVD)

Výběr formátu obrazovky připojeného televizoru.

4:3 Pan Scan	Tuto možnost vyberte, pokud máte televizor s formátem obrazovky 4:3. Širokoúhlý obraz se automaticky zobrazí přes celou obrazovku, přičemž se z něj odříznou přesahující části.
4:3 Letter Box	Tuto možnost vyberte, pokud máte televizor s formátem obrazovky 4:3. Širokoúhlý obraz se bude zobrazovat s černými pruhy v horní a dolní části obrazovky.
<u>16:9</u>	Tuto možnost vyberte, pokud máte širokoúhlý televizor nebo televizor s širokoúhlým režimem.

4:3 Pan Scan

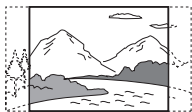

4:3 Letter Box



16:9

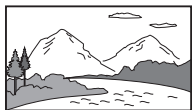

V závislosti na disku může být automaticky vybrána možnost „4:3 Letter Box“ namísto možnosti „4:3 Pan Scan“ nebo naopak.

◆ Angle Mark (Indikátor úhlu záběru) (pouze disk DVD VIDEO)

Zobrazení indikátoru úhlu záběru v případě, že lze změnit úhel záběru během přehrávání disků DVD se scénami pořízenými z několika úhlů.

On (Zapnuto)	Zobrazení indikátoru úhlu záběru.
Off (Vypnuto)	Skrutí indikátoru úhlu záběru.

◆ Screen Saver (Spořič obrazovky)

Pokud ponecháte přehrávač déle než 15 minut v režimu pozastavení nebo zastavení přehrávání, zobrazí se obrázek spořiče obrazovky. Spořič obrazovky pomáhá chránit obrazovku vašeho televizoru před poškozením (trvalé vypálení obrazu). Pro vypnutí spořiče obrazovky stiskněte tlačítko ►.

On (Zapnuto)	Aktivace funkce spořiče obrazovky.
Off (Vypnuto)	Deaktivace funkce spořiče obrazovky.

◆ PBC (Řízení přehrávání)

Pomocí funkce PBC (Řízení přehrávání) disku VIDEO CD (pokud je k dispozici) můžete provést přehrávání interaktivních programů (strana 17).

On (Zapnuto)	Zapnutí funkce PBC (Řízení přehrávání) a přehrávání disků VIDEO CD prostřednictvím obrazovky s nabídkou.
Off (Vypnuto)	Vypnutí funkce PBC (Řízení přehrávání).

◆ DivX® VOD

Zobrazení registračního kódu a deaktivčního kódu pro tento přehrávač. Podrobné informace - viz webová stránka <http://www.divx.com/vod>.

◆ Default (Výchozí nastavení)

Jednotlivé funkce se obnoví na výchozí tovární nastavení. Uvědomte si prosím, že veškerá vaše nastavení budou ztracena.

1) Audio Setup (Nastavení zvuku)

Výchozí nastavení je potvrzeno.

◆ Audio DRC (Řízení dynamického rozsahu) (pouze disk DVD)

Při přehrávání disku DVD, který podporuje funkci „Audio DRC“ (Řízení dynamického rozsahu), vytváří tato funkce čistší zvuk při nízké hlasitosti.

Standard (Standardní)	Standardní zvuk.
TV Mode (Režim televizoru)	Tiché zvuky budou čistší i tehdy, když snížíte hlasitost.
Wide Range (Široký rozsah)	Poskytuje dojem živé reprodukce zvuku.

2) Language Setup (Nastavení jazyka)

◆ OSD (Nabídka na obrazovce)

Slouží k přepínání jazyka nabídek zobrazovaných na obrazovce.

◆ Disc Menu (Nabídka disku) (pouze disk DVD VIDEO)

Slouží k přepínání jazyka nabídky disku. Pokud vyberete možnost „Original“ (Originální), bude vybrán jazyk podle priority určené diskem.

◆ Subtitle (Titulky) (pouze disk DVD VIDEO)

Slouží k přepínání jazyka titulků. Pokud vyberete možnost „Off“ (Vypnuto), nebudou zobrazeny žádné titulky.

◆ Audio (Zvukový doprovod) (pouze disk DVD VIDEO)

Slouží k přepínání jazyka zvukového doprovodu.

Pokud vyberete možnost „Original“ (Originální), bude vybrán jazyk podle priority určené diskem.



Pokud v položce „Disc Menu“ (Nabídka disku), „Subtitle“ (Titulky) nebo „Audio“ (Zvukový doprovod) vyberete jazyk, který není na disku zaznamenan, vybere se automaticky jeden ze zaznamenaných jazyků.

3) Parental Control (Rodičovský zámek)

Můžete omezit přehrávání disku DVD, který podporuje funkci rodičovského zámku. Pro provedení nastavení použijte dálkový ovladač.

◆ Password (Heslo) (pouze disk DVD VIDEO)

Pro zadání nebo změnu hesla. Nastavte heslo pro funkci rodičovského zámku. Pomocí numerických tlačítek na dálkovém ovladači zadejte čtyřciferné heslo.

Změna hesla

- 1 Stisknutím tlačítek \uparrow/\downarrow vyberte položku „Password“ (Heslo) a stiskněte tlačítko ENTER (Potvrzení).
- 2 Ujistěte se, že je vybrána možnost „Change“ (Změna) a stiskněte tlačítko ENTER (Potvrzení). Zobrazí se obrazovka pro zadání hesla.

Parental Control			
Old Password	<input type="text"/>	<input type="text"/>	<input type="text"/>
New Password	<input type="text"/>	<input type="text"/>	<input type="text"/>
Verify Password	<input type="text"/>	<input type="text"/>	<input type="text"/>
<input type="button" value="OK"/>			

- 3** Do řádku „Old Password“ (Staré heslo) zadejte aktuální heslo a do řádků „New Password“ (Nové heslo) a „Verify Password“ (Ověření hesla) zadejte vaše nové heslo. Potom stiskněte tlačítko ENTER (Potvrzení).

Pokud při zadávání hesla uděláte chybu

Stiskněte tlačítko CLEAR (Vymazání) nebo před stisknutím tlačítka ENTER (Potvrzení) v kroku 3 stiskněte tlačítko ← pro návrat po jednotlivých krocích a zadejte heslo znovu.

Pokud heslo zapomenete

Do řádku „Old Password“ (Staré heslo) zadejte „1369“ a do řádků „New Password“ (Nové heslo) a „Verify Password“ (Ověření hesla) zadejte vaše nové heslo.

◆ Parental Control (Rodičovský zámek) (pouze disk DVD VIDEO)

Nastavení úrovně omezení přehrávání.

Čím nižší je hodnota úrovně, tím vyšší je omezení přehrávání.

Pro nastavení rodičovského zámku je třeba nejdříve zadat heslo.

Nastavení rodičovského zámku (omezení přehrávání)

- 1 Stisknutím tlačítek **↑/↓** vyberte nabídku „Parental Control“ (Rodičovský zámek) a stiskněte tlačítko ENTER (Potvrzení).
- 2 Stisknutím tlačítek **↑/↓** vyberte úroveň omezení a stiskněte tlačítko ENTER (Potvrzení). Čím nižší je hodnota úrovně, tím vyšší je omezení přehrávání.

Zobrazí se obrazovka pro zadání hesla.

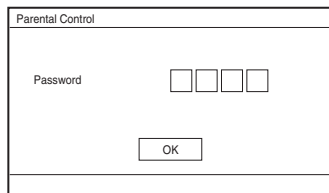

- 3** Zadejte vaše heslo a stiskněte tlačítko ENTER (Potvrzení).

Přehrávání disku, pro který je nastaven rodičovský zámek

Vložte disk a stiskněte tlačítko **▶**.

Zobrazí se obrazovka pro zadání vašeho hesla. Pomocí numerických tlačítek na dálkovém ovladači zadejte vaše heslo a stiskněte tlačítko ENTER (Potvrzení).



- Budete-li přehrávat disky, které nejsou vybaveny funkcí rodičovského zámku, nebude možné prostřednictvím přehrávače omezit přehrávání takového disku.
- V závislosti na typu disku můžete být při přehrávání disku požádáni o změnu úrovně rodičovského zámku. V takovém případě zadejte vaše heslo a potom změňte úroveň. Pokud je zrušen režim Resume Play (Obnovení přehrávání), vrátí se úroveň na předchozí hodnotu.

Řešení problémů

Pokud se během používání přehrávače setkáte s některým z následujících problémů, pokuste se jej pomocí tohoto průvodce vyřešit ještě předtím, než požádáte o opravu. Pokud jakýkoli problém přetrvává, obraťte se na nejbližšího prodejce Sony.

Napájení

Přehrávač se nezapne.

- ➔ Zkontrolujte, zda je pevně připojen síťový napájecí kabel (strana 10).
- ➔ Zkontrolujte, zda je akumulátor správně nasazený (strana 10).
- ➔ Zkontrolujte, zda je akumulátor dostatečně nabitý (strana 11).

Akumulátor nelze nabít.

- ➔ Akumulátor nelze nabít, pokud je zapnuto napájení. Nastavte přepínač OPERATE (Napájení) do polohy „OFF“ (Vypnuto) (strana 10).

Obraz

Nezobrazuje se žádný obraz/objevuje se obrazový šum.

- ➔ Disk je znečištěný nebo poškozený (strana 33).
- ➔ Je nastaven minimální jas. Nastavte jas LCD displeje (strana 22).
- ➔ Pokud je zobrazen nápis „USB“ nebo „Line In“ (Linkový vstup), vyberte opakovaným stisknutím tlačítka INPUT SELECT (Výběr vstupu) režim disku (strana 7).

Na LCD displeji se zobrazují černé body a zůstávají svítit červené, modré a zelené body.

- ➔ Toto je jedna z vlastností LCD displejů, a proto se v tomto případě nejedná o poruchu.

Zvuk

Není slyšet žádný zvuk.

- ➔ Přehrávač je v režimu pozastavení přehrávání nebo v režimu zpomaleného přehrávání.
- ➔ Přehrávač je v režimu rychlého posunu vpřed nebo vzad.

Hlasitost zvuku je nízká.

- ➔ Úroveň hlasitosti je u některých disků DVD nižší. Hlasitost zvuku se může zlepšit, nastavíte-li položku „Audio DRC“ (Řízení dynamického rozsahu) v nabídce „Audio Setup“ (Nastavení zvuku) na „TV Mode“ (Režim televizoru) (strana 26).

Ovládání

Po stisknutí tlačítek se nic neděje.

- ➔ Přepínač HOLD (Uzamknutí tlačítek) je nastaven v poloze ve směru šipky (strana 6).

Disk se nepřehrává.

- ➔ Pokud je disk v přehrávači vložen obráceně, zobrazí se zpráva „No Disc“ (Žádný disk) nebo „Cannot play this disc“ (Tento disk nelze přehrát). Vložte do přehrávače disk tak, aby přehrávaná strana směřovala dolů (strana 16).
- ➔ Zatláče na disk tak, aby zacvakl (strana 16).
- ➔ V přehrávači je vložen disk, který nelze přehrát. Zkontrolujte, zda regionální kód disku odpovídá regionálnímu kódu přehrávače a zda byl disk finalizován (strana 34).

- ➔ Pokud je zobrazen nápis „USB“ nebo „Line In“ (Linkový vstup), vyberte opakovaným stisknutím tlačítka INPUT SELECT (Výběr vstupu) režim disku (strana 7).
- ➔ Byl nastaven rodičovský zámek. Změňte nastavení (strana 26).
- ➔ Uvnitř přehrávače zkondenzovala vlhkost (strana 31).

Přehrávač automaticky spustí a zastaví přehrávání disku.

- ➔ Disk je vybaven funkcí automatického přehrávání.
- ➔ Při přehrávání disků, na kterých je zaznamenán signál automatického přerušení přehrávání, bude přehrávání při rozpoznání tohoto signálu automaticky zastaveno.

Disk se nezačne přehrávat od začátku.

- ➔ Je vybrán režim Repeat Play (Opakované přehrávání) nebo Random Play (Náhodné přehrávání) (strana 17).
- ➔ Je aktivní funkce Resume play (Obnovení přehrávání) (strana 17).
- ➔ Je automaticky přehráván vlastní seznam titulů na vytvořeném disku. Pro přehrávání originálních titulů stiskněte tlačítko TOP MENU (Hlavní nabídka) a vyberte možnost „Original“ (Originální seznam titulů) (strana 8).

Spuštění přehrávání chvíli trvá.

- ➔ Spuštění přehrávání disku DVD (režim VR) může chvíli trvat.

Přehrávání se přeruší.

- ➔ Při změně přehrávaných vrstev na disku DVD+R DL/-R DL může dojít k přerušení přehrávání.

Titulky nejsou zobrazeny.

- ➔ Při změně rychlosti přehrávání nebo přeskokování scén během přehrávání mohou titulky na chvíli zmizet.

Zobrazí se symbol „Ⓞ“ a přehrávač neprovede příslušnou funkci podle stisknutého tlačítka.

- ➔ V závislosti na disku nemusí být možné provést některé operace. Přečtěte si pokyny přiložené k disku.

Při přehrávání disku DVD (režim VR) se zobrazí nápis „Copyright Lock“ (Ochrana autorských práv) a potom modrá obrazovka.

- ➔ Obraz zaznamenaný z digitálního vysílání atd. může obsahovat signály ochrany proti kopírování, jako například signály znemožňující kopírování, signály umožňující jedno zkopírování nebo signály umožňující volné kopírování. Pokud je přehráván obraz se signály ochrany proti kopírování, může se místo obrazu zobrazit modrá obrazovka. Vyhledání obrazu, který lze přehrávat, může chvíli trvat. (Viz část „Upozornění pro přehrávač, který neumožňuje přehrávání obrazu obsahujícího signály ochrany proti kopírování“.)

Tlačítka ◀/▶ nepracují při zobrazení nabídky.

- ➔ V závislosti na disku nemusí být umožněno používání tlačítek ◀/▶ na přehrávači pro ovládání nabídky disku. V takovém případě použijte tlačítka ◀/▶ na dálkovém ovladači.

Dálkový ovladač nepracuje.

- ➔ Baterie v dálkovém ovladači jsou vybité.
- ➔ Mezi dálkovým ovladačem a přehrávačem jsou překážky.
- ➔ Vzdálenost mezi přehrávačem a dálkovým ovladačem je příliš velká.
- ➔ Dálkový ovladač není nasměrován na senzor dálkového ovládání na přehrávači.
- ➔ Na senzor dálkového ovládání dopadá přímé sluneční světlo nebo jiné silné osvětlení.

- ➔ Pokud nepracují tlačítka AUDIO (Zvukový doprovod)/SUBTITLE (Titulky)/ANGLE (Úhel záběru), vyberte a nastavte příslušnou funkci v nabídce disku DVD.

MP3, JPEG nebo video soubor nelze přehrát (strana 35).

- ➔ Formát souboru není podporován.
- ➔ Přípona souboru není podporována.
- ➔ Soubor je poškozený.
- ➔ Soubor je příliš velký.
- ➔ Pokud není vybraný soubor podporován, zobrazí se zpráva „Data Error“ (Chyba dat) a soubor nebude přehrán.
- ➔ Kvůli kompresní technologii použité pro video soubory DivX/MPEG-4 může spuštění přehrávání chvíli trvat.

Názvy souborů nebo alb se nezobrazují správně.

- ➔ Přehrávač je schopen zobrazovat pouze číslice a písmena abecedy. Ostatní znaky se zobrazují jako „*“ (strana 35).

Přehrávač nepracuje správně nebo se nevypne napájení.

- ➔ Pokud přehrávač nepracuje správně například kvůli statické elektřině atd., nastavte přepínač OPERATE (Napájení) do polohy „OFF“ (Vypnuto) a odpojte adaptér a akumulátor.

Připojení

Obraz nebo zvuk není na připojeném zařízení přehráván.

- ➔ Znovu pevně připojte propojovací kabely (strana 14).
- ➔ Propojovací kabely jsou poškozeny.
- ➔ Zkontrolujte nastavení připojeného televizoru nebo zesilovače.
- ➔ Pokud je zobrazen nápis „USB“ nebo „Line In“ (Linkový vstup), vyberte opakovaným stisknutím tlačítka INPUT SELECT (Výběr vstupu) režim disku (strana 14).

Obraz nebo zvuk z připojeného zařízení není přehráván.

- ➔ Opakovaným stisknutím tlačítka INPUT SELECT (Výběr vstupu) vyberte režim „Line In“ (Linkový vstup) (strana 14).

USB

Přehrávač nerozpozná připojené USB zařízení.

- ➔ Znovu pevně připojte USB zařízení (strana 21).
- ➔ USB zařízení je poškozené.
- ➔ Opakovaným stisknutím tlačítka INPUT SELECT (Výběr vstupu) vyberte režim „USB“ (strana 21).

Bezpečnostní upozornění

Bezpečnost silničního provozu

Nepoužívejte monitor a sluchátka při řízení automobilu, jízdě na kole nebo při ovládání jakéhokoli motorového vozidla. Mohlo by dojít k ohrožení bezpečnosti silničního provozu a navíc je takové jednání v mnoha zemích protizákonné. Může být rovněž nebezpečné, budete-li za chůze hlasitě přehrávat hudbu ve sluchátkách, zejména pak na přechodech pro chodce. V jakýchkoli potenciálně nebezpečných situacích byste měli být mimořádně opatrní nebo byste měli přerušit používání přehrávače.

Bezpečnost

Pokud se do skříňky přehrávače dostane jakýkoli předmět nebo tekutina, neprodleně jej odpojte od sítě a před dalším použitím jej nechejte překontrolovat kvalifikovaným servisním technikem.

Zdroje napájení

- Pokud nebudete přehrávač delší dobu používat, nezapomeňte odpojit síťový napájecí kabel ze síťové zásuvky. Při odpojování síťového napájecího kabelu vždy uchopte zástrčku; nikdy netahejte za samotný kabel.
- Nedotýkejte se síťového adaptéru mokřkýma rukama. Mohlo by dojít k úrazu elektrickým proudem.
- Nepřipojujte síťový adaptér k cestovnímu elektrickému transformátoru, který může vytvářet teplo a způsobit poruchu.

Nárůst teploty

Během nabíjení nebo při dlouhodobém používání může uvnitř přehrávače vznikat teplo. To však nepředstavuje poruchu funkce.

Umístění

- Nepokládejte přehrávač do stíněného prostoru, jako je například polička na knihy nebo podobná místa.
- Nezakrývejte větrací otvory na přehrávači novinami, ubrusy na stůl, záclonami a podobnými předměty. Dále nepokládejte přehrávač na měkký povrch, jako je například pokrývka.
- Nepokládejte přehrávač a adaptéry do blízkosti zdrojů tepla nebo tam, kde by byly vystaveny přímému slunečnímu světlu, nadměrné prašnosti, písku, vlhkosti, dešti nebo mechanickým nárazům a nenechávejte je v automobilu se zavřenými okny.
- Při umístění přehrávače dbejte na to, aby nebyl nakloněn. Přehrávač je zkonstruován tak, aby pracoval pouze ve vodorovné poloze.
- Neponechávejte přehrávač ani disky v blízkosti zařízení se silným magnetem, jako jsou například mikrovlnné trouby nebo velké reprosoustavy.
- Dejte pozor, aby nedošlo k pádu přehrávače na zem nebo k nárazu na přehrávač. Nepokládejte na přehrávač a příslušenství těžké předměty.

Provoz

- Přenesete-li přehrávač přímo z chladu do teplejšího prostředí nebo umístíte-li jej ve velmi vlhké místnosti, může na optických součástech uvnitř přehrávače zkondenzovat vlhkost. Pokud tato situace nastane, nemusí přehrávač pracovat správně. V takovém případě vyjměte disk a ponechte přehrávač před dalším používáním přibližně půl hodiny vypnutý, dokud se vlhkost neodpaří. Pomocí hadříku setřete případnou vlhkost z povrchu LCD displeje a po uplynutí uvedené doby znovu zapněte napájení.
- Udržujte optické součásti přehrávače v čistotě a nedotýkejte se jich. Následkem dotyku optických součástí může dojít k jejich poškození, což se může projevit chybnou funkcí přehrávače. Pokud nevíkládáte nebo nevyjímáte disk, dbejte na to, aby byl kryt prostoru pro disk vždy zavřený.
- Před odpojením síťového adaptéru, adaptéru do automobilu nebo akumulátoru vypněte napájení. Pokud tak neučiníte, může dojít k poruše funkce.

LCD displej

- Přestože je LCD displej vyroben vysoce přesnou technologií, mohou se na něm občas zobrazovat body různých barev. To však nepředstavuje poruchu funkce.
- Na povrch LCD displeje nepokládejte žádné předměty a dejte pozor, aby na něj nic nespadlo. Netlačte na LCD displej rukama ani lokty.
- Dbejte na to, abyste povrch LCD displeje nepoškodili ostrým předmětem.

Akumulátor

- V některých zemích mohou platit regulační opatření týkající se likvidace akumulátorů určených k napájení tohoto výrobku. Obrat' se prosím na místní úřady.

- Protože má akumulátor omezenou životnost, jeho kapacita se vlivem času a opakovaného používání postupně snižuje. Jakmile akumulátor vydrží přibližně polovinu původní doby, vyměňte jej za nový.
- Při prvním nabíjení nebo v případě, že jste akumulátor dlouho nepoužívali, se nemusí akumulátor nabít na maximální kapacitu. Plná kapacita akumulátoru se obnoví po několikanásobném nabíjení a vybití.
- Nenechávejte akumulátor v automobilu, na přímém slunci nebo v místech, kde teplota přesahuje 60 °C.
- Nevystavujte akumulátor účinkům vody.
- Dbejte na to, abyste nezkratovali přípojovací konektory akumulátoru kovovými předměty, jako je například náramek nebo náhrdelník.
- Chraňte přípojovací konektory akumulátoru a otvory umístěné na spodní straně přehrávače před vniknutím prachu nebo pisku.

Síťový adaptér a adaptér do automobilu

- S tímto přehrávačem používejte pouze dodané adaptéry, protože jiné adaptéry mohou způsobit poruchu.
- Neprovádějte demontáž nebo postupy zpětného inženýrství.
- Nedotýkejte se kovových součástí, protože by mohlo dojít ke zkratu a poškození adaptérů (zejména v případě dotyku kovovými předměty).

Nastavení hlasitosti

Při poslechu pasáží s velmi nízkou úrovní hlasitosti nebo při úplné absenci zvuku nezvyšujte hlasitost. V opačném případě může při přehrávání pasáží s nejvyšší úrovní hlasitosti dojít k poškození reproduktoru.

Sluchátka

- Prevence poškození sluchu: Při používání sluchátek snižte úroveň hlasitosti. Odborníci na sluch varují před dlouhodobým hlasitým poslechem zvuku ve sluchátkách. Pokud začnete mít pocit „zvonění v uších“, snižte hlasitost nebo přerušete používání přehrávače.
- Berte ohled na své okolí: Udržujte hlasitost na střední úrovni. To vám umožní, abyste slyšeli okolní zvuky a zároveň budete ohleduplní k osobám ve svém okolí.



Čištění

- Povrch skříňky přehrávače, panel a ovládací prvky čistěte jemným hadříkem mírně navlženým ve slabém roztoku čisticího prostředku. Nepoužívejte materiály s brusným účinkem, čisticí prášky nebo rozpouštědla, jako je například líh nebo benzín.
- Povrch LCD displeje jemně otřete měkkým suchým hadříkem. Abyste zabránili usazování nečistot, je třeba ošetřovat LCD displej pravidelně. Neotírejte povrch LCD displeje vlhkým hadříkem. Pokud by se dovnitř dostala voda, mohlo by dojít k poruše.
- Pokud je obraz/zvuk zkreslený, může být snímací čočka pokryta prachem. V takovém případě použijte běžně dostupný vzduchový kartáček pro čištění objektivů fotoaparátů a očistěte snímací čočku. Během čištění se vyvarujte přímého dotyku snímací čočky.

Čisticí disky, čisticí prostředky na čištění disků/optických součástí

Nepoužívejte čisticí disky ani čističe disků/optických součástí (včetně vlhkých typů nebo sprejů). Mohlo by dojít k poškození přístroje.

Poznámky k diskům









- Disk uchovávejte v čistotě a vždy jej držte za okraj. Nedotýkejte se záznamového povrchu disku.

- Nevystavujte disk přímému slunečnímu světlu nebo zdrojům tepla, jako jsou například výstupy horkého vzduchu, a nenechávejte jej v automobilu zaparkovaném na slunci, kde může dojít ke značnému nárůstu teploty.
- Po přehrávání vložte disk zpět do ochranného obalu.
- K čištění disku použijte čisticí hadřík. Povrch disku otírejte od středu směrem ven.



- K čištění nepoužívejte rozpouštědla, jako je benzín, ředidlo, čističe disků/optických součástí ani antistatické spreje určené pro čištění klasických (vinylových) LP desek.
- Pokud jste potisk disku prováděli sami, nechejte jej před přehráváním disku zaschnout.
- Nepoužívejte následující disky:
 - disky s nestandardním tvarem (například karta, srdce),
 - disky s nalepenými štítky nebo samolepkami,
 - disky, ze kterých nebyla sejmuta ochranná adhezivní fólie nebo celofánová páska.

Použitelná média

Typ	Logo disku	Ikona	Charakteristika
DVD			<ul style="list-style-type: none"> • Komerční disky DVD • Disky DVD+RW/ DVD+R/DVD+R DL v režimu +VR • Disky DVD-RW/DVD-R/ DVD-R DL v režimu Video
			<ul style="list-style-type: none"> • Disky DVD-RW/DVD-R/ DVD-R DL v režimu VR (Video Recording)
CD			<ul style="list-style-type: none"> • Hudební CD • Disky CD-R/CD-RW ve formátu hudebního CD
			<ul style="list-style-type: none"> • Disky VIDEOCD (včetně disků Super VCD) • Disky CD-R/CD-RW ve formátu Video CD nebo Super VCD
Datový disk nebo USB zařízení	—		<ul style="list-style-type: none"> • Disky DATA CD/DATA DVD nebo USB zařízení obsahující MP3, JPEG nebo video soubory



• Poznámky k záznamovým médiím

Některá záznamová média nemusí být na tomto přehrávači možné přehrát kvůli kvalitě záznamu nebo fyzickému stavu média či charakteristice záznamového zařízení a záznamového (vypalovacího) a authoringového softwaru.

Disk nelze přehrát, pokud nebyl správně finalizován. Více informací najdete v návodu k obsluze záznamového zařízení. Mějte na paměti, že u některých disků DVD+RW/+R/+R DL nemusí některé funkce přehrávání pracovat ani v případě správné finalizace disků. V takovém případě použijte pro přehrávání disku režim normálního přehrávání.

• Upozornění pro přehrávač, který neumožňuje přehrávání obrazu obsahujícího signály ochrany proti kopírování

Obraz na disku DVD (režim VR) s ochranou CPRM* nemusí být přehrán, pokud obsahuje signály ochrany proti kopírování. Zobrazí se nápis „Copyright Lock“ (Ochrana autorských práv).

* CPRM (Content Protection for Recordable Media) představuje technologii kódování, která chrání autorská práva u obrazového záznamu.

Poznámky k MP3, JPEG a video souborům

Přehrávač je schopen přehrát následující soubory:

- Soubory MP3 s příponou „.mp3“^{*1}.
- Soubory JPEG s příponou „.jpg“^{*2}.
- Soubory JPEG, které odpovídají obrazovému formátu DCF (Design rule for Camera File system).
- Video soubory DivX s příponou „.avi“ nebo „.divx“.
- Video soubory MPEG-4 (jednoduchý profil) s příponou „.mp4“^{*3}.
- Disky DATA CD musí být zaznamenány v souladu s formátem ISO 9660 Level 1 nebo jeho rozšířeným formátem Joliet.
- Disky DATA DVD musí být zaznamenány v souladu s formátem UDF (Universal Disk Format).

*1 Soubory ve formátu mp3PRO nelze přehrát.

*2 U souborů s příponou „.jpe“ nebo „.jpeg“ změňte příponu na „.jpg“, aby je bylo možné přehrát.

*3 Soubory s ochranou autorských práv (Digital Right Management) nelze přehrát. Soubory ve formátu MPEG-4 AVC nelze přehrát.



- Spuštění přehrávání složek se složitou stromovou strukturou může trvat déle. Při vytváření alb dbejte následujících pokynů:
 - počet úrovní stromové struktury složek na médiu by neměl být větší než dvě,
 - počet alb na médiu by neměl být větší než 50,
 - počet souborů v jednom albu by neměl být větší než 100,
 - celkový počet alb a souborů na médiu by neměl být větší než 600.
- Soubory v albu budou přehrávány v pořadí, v jakém byly zaznamenány.



- Přehrávač je schopen přehrát jakýkoliv výše uvedený soubor, i když je jeho formát odlišný. Přehrávání takového typu dat však může způsobit vznik šumu a poškození reproduktoru.

- Některé datové disky vytvořené metodou zápisu Packet Write nelze přehrávat.
- Některé datové disky obsahující více sekcí nelze přehrávat.
- Některé soubory JPEG nelze přehrávat.
- Tento přehrávač neumožňuje přehrávání souborů JPEG větších než 3 078 (šířka) x 2 048 (výška) bodů v normálním režimu nebo větších než 2 000 (šířka) x 1 200 (výška) bodů v progresivním formátu JPEG. (Některé soubory JPEG v progresivním formátu nelze zobrazit, i když je velikost souboru ve specifikovaných mezích.)
- Přehrávač nemusí být schopen přehrát video soubor DivX/MPEG-4, pokud byl tento soubor vytvořen kombinací dvou nebo více video souborů DivX/MPEG-4.
- Přehrávač není schopen přehrát video soubor DivX/MPEG-4, jehož rozlišení obrazu přesahuje 720 bodů (šířka) x 576 bodů (výška) nebo jehož velikost přesahuje 2 GB.
- Přehrávač nemusí být schopen přehrát některé video soubory DivX/MPEG-4, které jsou delší než 3 hodiny.
- V závislosti na video souboru DivX/MPEG-4 nemusí být možné provést normální přehrávání. Obraz nemusí být čistý, přehrávání nemusí být plynulé, zvuk může přeskakovat atd. V takovém případě doporučujeme vytvořit soubor s nižším datovým tokem. Pokud je zvuk stále zašumělý, zkontrolujte zvukový formát. (Pro video soubory DivX doporučujeme použít zvukový formát MP3 a pro video soubory MPEG-4 doporučujeme použít zvukový formát AAC LC.) Mějte však na paměti, že tento přehrávač nepodporuje formát WMA (Windows Media Audio).
- Přehrávání video souboru s vysokým datovým tokem na disku DATA CD nemusí být plynulé. Doporučujeme použít disk DATA DVD.
- Přehrávač umožňuje zobrazení názvu souboru nebo alba do délky až 14 znaků. Speciální znaky budou zobrazeny jako „*“.
- Přehrávač umožňuje zobrazení názvu pouze aktuálně přehrávaného alba. Jakékoliv album zaznamenané v horní vrstvě se zobrazuje jako „.l.“.
- Informace o přehrávání některých souborů nemusí být zobrazeny správně.

Poznámky ke komerčním diskům

Regionální kód

Jedná se o systém, který je používán pro ochranu autorských práv. Regionální kód uváděný na obalech disků DVD VIDEO je určen regionem prodeje. Na tomto přehrávači je možné přehrávat disky DVD VIDEO s označením „ALL“ nebo „2“.



Poznámka k funkcím přehrávání u disků DVD a VIDEO CD

Některé funkce přehrávání u disků DVD a VIDEO CD mohou být úmyslně nastaveny výrobcem záznamu. Tento přehrávač přehrává disky DVD a VIDEO CD v závislosti na obsahu vytvořeném výrobcem záznamu, a z tohoto důvodu nemusí být některé funkce přehrávání dostupné. Přečtěte si prosím pokyny přiložené k diskům DVD a VIDEO CD.

Poznámky k diskům

Tento přístroj je určen pro přehrávání disků, které jsou v souladu s normou Compact Disc (CD).

Duální disky a některé hudební disky zakódované prostřednictvím technologií na ochranu autorských práv neodpovídají normě Compact Disc (CD), a proto je nemusí být možné na tomto přístroji přehrávat.

Technické údaje

Systém

Laser: polovodičový laser
Formát signálu: PAL (NTSC)

Vstupy/výstupy

VIDEO (video vstup/výstup):

Mini konektor

AUDIO (audio vstup/výstup):

Stereo mini konektor

PHONES (sluchátka) A/B:

Stereo mini konektor

USB: USB konektor typu A (pro připojení USB paměti)

LCD displej

Velikost obrazovky (přibližná): 23 cm/9 palců (úhlopříčka)

Zobrazovací systém: aktivní matice TFT

Rozlišení: 800 × 480 (poměr efektivních pixelů: více než 99,99 %)

Obecné údaje

Napájení:

9,5 V stejnosměrných (síťový adaptér/
adaptér do automobilu)

7,4 V stejnosměrných (akumulátor)

Příkon (přehrávání disku DVD VIDEO):

6,5 W (při použití se sluchátky)

Rozměry (přibližné):

227 × 34,4 × 170,8 mm (šířka/výška/
hloubka) včetně vyčnívajících částí

Hmotnost (přibližná): 880 g

Provozní teplota: 5 °C až 35 °C

Provozní vlhkost: 25 % až 80 %

Síťový adaptér: 110 - 240 V střídavých,
50/60 Hz

Adaptér do automobilu: 12 V stejnosměrných

Dodávané příslušenství

Viz strana 10.

Technické údaje a design výrobku podléhají změnám bez předchozího upozornění.

Rejstřík

Číselné položky

16:9 25

4:3 Letter Box 25

4:3 Pan Scan 25

A

Angle Mark (Indikátor úhlu záběru) 8, 25

Audio (Zvukový doprovod) 8, 26

Audio DRC (Řízení dynamického rozsahu)
26

Audio Setup (Nastavení zvuku) 26

C

CD 16, 34

D

DATA 20, 34

Disc Menu (Nabídka disku) 26

DivX (video soubor) 20, 35

Doba nabíjení a doba přehrávání 11

DVD 16, 34

G

General Setup (Obecná nastavení) 25

J

JPEG 20, 35

L

Language Setup (Nastavení jazyka) 26

LCD Aspect (Poměr stran LCD) 22

LCD Mode (Režim LCD) 22

M

MP3 20, 35

MPEG-4 (video soubor) 20, 35

O

OSD (Nabídka na obrazovce) 26

P

Parental Control (Rodičovský zámek) 26

Password (Heslo) 26

PBC 17, 25

Použitelná média 34

R

Random Play (Náhodné přehrávání) 18

Regionální kód 36

Repeat Play (Opakované přehrávání) 18

Resume Play (Obnovení přehrávání) 17

Ř

Řešení problémů 28

S

Screen Saver (Spořič obrazovky) 17, 25

Setup (Nastavení) 24

Slide Show (Prezentace) 21

Subtitle (Titulky) 8, 26

T

TV Display (Zobrazení na televizoru) 25

U

USB 21

V

VIDEO CD 16, 34

Video soubor (DivX/MPEG-4) 20, 35

Z

Zobrazení informací o přehrávání 18

Prenosný CD/ DVD prehrávač

SK Návod na použitie



Ak vás zaujímajú užitočné rady, tipy a informácie o produktoch a službách Sony, navštívte: www.sony-europe.com/myproduct/



DVP-FX950

VÝSTRAHA

Aby ste predišli riziku vzniku požiaru alebo riziku úrazu elektrickým prúdom, nevystavujte zariadenie dažďu ani vlhkosti.

Aby nedošlo k úrazu elektrickým prúdom, nerozoberajte zariadenie.

Prípadné opravy prenehajte na autorizovaný servis.

Výmenu sieťovej šnúry je možné vykonať len v autorizovanom servise.

Batérie alebo batérie vložené v zariadení nevystavujte nadmernému teplu ako napr. priamemu slnečnému žiareniu a pod.



Tento štítok je umiestnený na spodnej časti zariadenia.

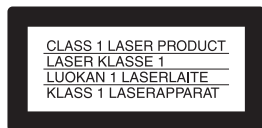

Toto zariadenie je klasifikované ako výrobok CLASS 1 LASER (LASEROVÝ VÝROBOK 1. TRIEDY).

Označenie o klasifikácii CLASS 1 LASER je umiestnené na spodnej strane zariadenia.

Upozornenie

- Použitie optických nástrojov pri tomto zariadení zvyšuje riziko poškodenia zraku. Laserový lúč použitý v tomto CD/DVD prehrávači môže poškodiť zrak, preto sa nepokúšajte rozoberať zariadenie. Prípadné opravy prenehajte na autorizovaný servis.
- Pri nesprávnom vložení akumulátora hrozí riziko explózie. Nahraďte ho len rovnakým typom, alebo ekvivalentom odporúčaným výrobcom.



Likvidácia starých elektrických a elektronických zariadení (Platí v Európskej únii a ostatných európskych krajinách so zavedeným separovaným zberom)

Tento symbol na výrobku alebo obale znamená, že s výrobkom nemôže byť nakladané ako s domovým odpadom. Miesto toho je potrebné ho doručiť do vyhradeného zberného miesta na recykláciu elektrozariadení.

Tým, že zaistíte správne zneškodnenie, pomôžete zabrániť potenciálnemu negatívnemu vplyvu na životné prostredie a ľudské zdravie, ktoré by v opačnom prípade hrozilo pri nesprávnom nakladaní s týmto výrobkom. Recyklácia materiálov pomáha uchovávať prírodné zdroje. Pre získanie ďalších podrobných informácií o recyklácii tohto výrobku kontaktujte prosím váš miestny alebo obecný úrad, miestnu službu pre zber domového odpadu alebo predajňu, kde ste výrobok zakúpili.



Pb

Likvidácia starých akumulátorov a batérií (Platí v Európskej únii a ostatných európskych krajinách so zavedeným separovaným zberom)

Tento symbol na akumulátore/batérii alebo na jeho obale upozorňuje, že akumulátor/batériu nie je možné likvidovať v netriedenom komunálnom odpade.

Na určitých akumulátoroch/batériách sa môže tento symbol používať v kombinácii s určitým chemickým symbolom. Chemické symboly pre ortuť (Hg) alebo olovo (Pb) sa dopĺňajú na akumulátory/batérie

obsahujúce viac než 0,0005% ortuti alebo 0,004% olova. Tým, že zaistíte správnu likvidáciu akumulátorov/batérií, pomôžete zabrániť potenciálnemu negatívnemu vplyvu akumulátorov/batérií na životné prostredie a ľudské zdravie, ktoré by v opačnom prípade hrozilo pri nesprávnom nakladaní s akumulátormi/batériami. Recyklácia materiálov pomáha uchovávať prírodné zdroje.

Ak zariadenia musia byť z bezpečnostných a prevádzkových dôvodov alebo kvôli zachovaniu dát neustále napájané zabudovaným akumulátorom/batériou, tento akumulátor/batériu smie vymieňať len kvalifikovaný servisný pracovník. Pre zabezpečenie správneho nakladania s akumulátorom/batériou odovzdajte zariadenie, ktorému uplynula doba životnosti do zberného strediska prevádzkujúceho recykláciu a likvidáciu odpadu z elektrických a elektronických zariadení.

S ostatnými akumulátormi/batériami nakladajte v zmysle platných miestnych predpisov a noriem. Akumulátory a batérie odovzdajte na vyhradené zberné miesto pre recykláciu použitých akumulátorov a batérií.

Pre získanie ďalších podrobných informácií o recyklácii tohto výrobku alebo akumulátorov/batérií kontaktujte prosím váš miestny alebo obecný úrad, miestnu službu pre zber domového odpadu alebo predajňu, kde ste výrobok zakúpili.

Bezpečnostné upozornenia

- Zariadenie umiestnite tak, aby ste v prípade problému mohli okamžite odpojiť sieťovú šnúru od elektrickej siete.
- Zariadenie je pod sieťovú napätím, kým je sieťová šnúra v elektrickej zásuvke, aj keď je samotné zariadenie vypnuté.

- Aby ste predišli riziku vzniku požiaru alebo úrazu elektrickým prúdom, na zariadenie nekladte nádoby naplnené kvapalinou, napríklad vázy.
- Nadmerný akustický tlak zo slúchadiel môže spôsobiť poškodenie sluchu.

Výrobcom tohto produktu je spoločnosť Sony Corporation, 1-7-1 Konan Minato-ku Tokyo, 108-0075 Japonsko. Autorizovaným predstaviteľom ohľadom záležitostí týkajúcich sa nariadení EMC a bezpečnosti produktu je spoločnosť Sony Deutschland GmbH, Hedelfinger Strasse 61, 70327 Stuttgart, Nemecko. Ohľadom služieb alebo záručných záležitostí použite adresy poskytnuté v samostatnom servisnom alebo záručnom liste.

DÔLEŽITÉ UPOZORNENIE

Upozornenie: Tento prehrávač je schopný zobrazovať statické video zábery na vašej TV obrazovke aj dlhší čas. Ak na TV obrazovke ponecháte dlhší čas pozastavený obraz alebo zobrazený ponuku Menu, vystavujete váš TVP riziku trvalého poškodenia obrazovky. Plazmové a projekčné TVP sú na takéto zaobchádzanie obzvlášť citlivé.



Ak máte akékoľvek otázky alebo problémy týkajúce sa zariadenia, kontaktujte najbližšieho predajcu Sony.

Autorské práva, licencie a obchodné značky

- Toto zariadenie je vybavené technológiou na ochranu autorských práv vlastníka programu podľa príslušných patentov USA a iných práv o duševnom vlastníctve. Použitie tejto technológie je možné len so súhlasom spoločnosti Macrovision a je určené len pre domáce alebo iné obmedzené využívanie, ak spoločnosť Macrovision neuvedie inak. Spätné upravovanie a disasemblovanie sú zakázané.
- Vyrobené v licencií spoločnosti Dolby Laboratories. Dolby a symbol dvojité-D sú obchodné značky spoločnosti Dolby Laboratories.
- Logo “DVD+RW”, “DVD-RW”, “DVD+R”, “DVD+R DL”, “DVD-R”, “DVD VIDEO” a “CD” sú obchodné značky.
- Technológia kódovania zvuku MPEG Layer-3 a patenty sa používajú v licencií od spoločnosti Fraunhofer IIS a Thomson.
- DivX[®], DivX Certified[®] a príslušné logá sú ochranné známky spoločnosti DivX, Inc. a používajú sa na základe licencie.
- TENTO PRODUKT JE LICENCOVANÝ V RÁMCI MPEG-4 VISUAL PATENT PORTFOLIO LICENSE LEN NA OSOBNÉ A NEKOMERČNÉ POUŽÍVANIE SPOTREBITEĽOM PRE DEKÓDOVANIE OBRAZOVÝCH ZÁZNAMOV V SÚLADE SO ŠTANDARDOM MPEG-4 VISUAL (“MPEG-4 VIDEO”), KTORÉ BOLI ENKÓDOVANÉ SPOTREBITEĽOM V SPOJITOSTI S OSOBNOU A NEKOMERČNOU ČINNOSŤOU A/ALEBO ZÍSKANÉ OD POSKYTOVATEĽA

OBRAZOVÉHO ZÁZNAMU LICENCOVANÉHO SPOLOČNOSŤOU MPEG LA NA VYTvorenie OBRAZOVÉHO ZÁZNAMU MPEG-4. NA ŽIADNE INÉ POUŽÍVANIE LICENCIA NEBOLA VYDANÁ ANI SA NEVZŤAHUJE. ĎALŠIE INFORMÁCIE VRÁTANE INFORMÁCIÍ VZŤAHUJÚCICH SA NA PREZENTAČNÉ, INTERNÉ A KOMERČNÉ POUŽÍVANIE A LICENCOVANIE JE MOŽNÉ ZÍSKAŤ OD SPOLOČNOSTI MPEG LA, LLC. POZRI WEB-STRÁNKU [HTTP://WWW.MPEGLA.COM](http://www.mpegla.com)

O tomto návode

- V tomto návode sa výraz “disk” používa všeobecne na označenie DVD alebo CD diskov, ak nie je v texte alebo na obrázkoch uvedené inak.
- Ikony ako napr. **DVD** uvedené vo vrchnej časti jednotlivých vysvetliviek indikujú druh média, ktoré je možné používať pri popisovanej funkcii. Podrobnosti pozri “Médiá vhodné na prehrávanie” (str. 30).
- NUTNÉ informácie, ktoré je potrebné vedieť (aby sa zabránilo nesprávnemu fungovaniu) sú uvedené pod ikonou . POMOCNÉ informácie (radý a iné užitočné informácie) sú uvedené pod ikonou .

Obsah

VÝSTRAHA	2
Prehľad častí a ovládacích prvkov	5
Otočenie a sklopenie LCD panela	9
<hr/>	
Prípravy	10
Kontrola dodávaného príslušenstva	10
Nabíjanie akumulátora	10
Používanie v automobile (pre pasažierov na zadných sedadlách)	12
Pripojenie iného zariadenia	14
<hr/>	
Prehrávanie	15
Prehrávanie diskov	15
Prehrávanie MP3, JPEG a video súborov	18
Nastavenie veľkosti a kvality obrazu	20
<hr/>	
Nastavenia a úpravy	21
Ponuka nastavení Setup	21
<hr/>	
Ďalšie informácie	25
Riešenie problémov	25
Bezpečnostné upozornenia	27
Médiá vhodné na prehrávanie	30
Technické údaje	32
Index	33

Prehľad častí a ovládacích prvkov

Podrobnosti pozri na stranách, ktorých čísla sú uvedené v zátvorkách.

Prehrávač

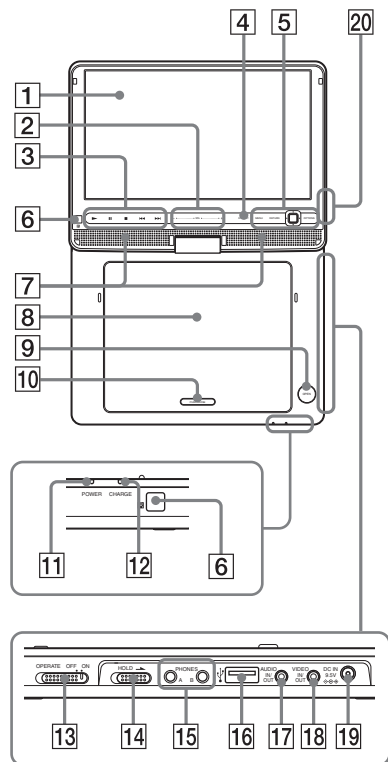

Tlačidlá **2** **3** **4** a **5** (nie však **←/↑/↓/→/ENTER**) je možné ovládať jediným dotykom.

Tlačidlá VOL + a **▶** (prehrávanie) majú orientačný hmatový bod. Pri ovládaní prehrávača využívajte hmatový bod na orientáciu medzi tlačidlami.

1 LCD panel (str. 9)

2 VOL (úroveň hlasitosti) +/- Nastavenie hlasitosti.

Tlačidlo na prehrávači ovládajte jedným dotykom na + alebo -. Hlasitosť je tiež možné nastaviť posúvaním prsta pozdĺž dotykového posuvníka. Posúvaním od stredu do smeru + zvyšujete hlasitosť. Posúvaním od stredu do smeru - znižujete hlasitosť. (Rovnakú operáciu môžete použiť v režime "LCD Mode" (Režim LCD) pre nastavenie úrovne kvality obrazu. Pozri str. 20.)

3 **▶** (prehrávanie) (str. 15)

Spustenie alebo obnovenie prehrávania.

|| (pozastavenie) (str. 15)

Pozastavenie alebo obnovenie prehrávania.

■ (zastavenie) (str. 15)

Zastavenie prehrávania.

◀◀ (predchádzajúce)

Prepnutie na začiatok aktuálnej kapitoly/stopy (skladby)/scény. Ak chcete prepnúť na začiatok predchádzajúcej kapitoly/stopy (skladby)/scény, stlačte tlačidlo dvakrát.

▶▶ (nasledujúce)

Prepnutie na nasledujúcu kapitolu/stopu (skladbu)/scénu.

4 DISPLAY

Zobrazenie informácií o prehrávaní.

- Pri prehrávaní DVD disku:
Zobrazenie informácií o prehrávaní a zmena režimu prehrávania.
Pozri str. 17.
- Pri prehrávaní CD disku alebo video súboru: Po každom stlačení tohto tlačidla sa prepína informácia o čase.
- Pri prehrávaní VIDEO CD disku:
Zobrazenie informácií o prehrávaní.

5 MENU

- Pri prehrávaní DVD VIDEO disku:
Zobrazenie Menu.
- Pri prehrávaní CD alebo VIDEO CD disku: Po každom stlačení tohto tlačidla sa prepína režim prehrávania (Repeat Play, Random Play a bežné prehrávanie). (Pri VIDEO CD disku, len ak je "PBC" nastavené na "Off" (Vyp..))
- Pri prehrávaní obrazového súboru JPEG: Zobrazenie prehľadu miniatúr a prehrávanie prezentácie (Slide Show). Pozri str. 19.

RETURN

Obnovenie predchádzajúceho zobrazenia.



Zvýrazňovanie položiek za účelom ich výberu.

- Pri prehrávaní DVD, CD, VIDEO CD disku alebo video súboru: Tlačidlá na prehrávači fungujú rovnako ako tlačidlá na DO.

Stredové tlačidlo (ENTER)

Potvrdenie zvolenej položky.

- Pri prehrávaní DVD, CD, VIDEO CD disku alebo video súboru:
Tlačidlo ENTER na prehrávači funguje rovnako ako tlačidlo .

OPTIONS

Zobrazenie Menu pre nastavovanie LCD monitora (str. 20) a používanie ponuky nastavení Setup (str. 21).

6 (senzor signálov diaľkového ovládania)

Keď používate diaľkové ovládanie, smerujte ho na senzor .

7 Reproduktor

8 Kryt priestoru pre disk (str. 15)

9 Tlačidlo OPEN (str. 15)

Otvorenie krytu priestoru pre disk.

10 PUSH CLOSE (str. 15)

Zatvorenie krytu priestoru pre disk.

11 Indikátor POWER (str. 15)

12 Indikátor CHARGE (str. 11)

13 Prepínač OPERATE (str. 15)

Zapnutie alebo vypnutie prehrávača.

14 Prepínač HOLD

Aby sa predišlo náhodnému stláčaniu tlačidiel na prehrávači, posuňte prepínač HOLD v smere šípky. Všetky ovládacie prvky na prehrávači sa zablokujú. Funkčné budú len ovládacie prvky na DO.

15 Konektor PHONES (slúchadlá) A, B

16 USB konektor (typ A) (str. 19)

Do tohto konektora pripojte USB zariadenie.

17 Konektor AUDIO IN/OUT (str. 14)

18 Konektor VIDEO IN/OUT (str. 14)

19 Konektor DC IN 9.5V (str. 11, 12)

Pripojenie AC adaptéra alebo adaptéra pre napájanie v automobile.

20 Tlačidlo INPUT SELECT (str. 14)

Po každom stlačení tlačidla sa zobrazenie na LCD monitore zmení nasledovne:

- Režim disku (výrobné nastavenie): Pri prehrávaní vloženého disku.
- USB režim: Pri prehrávaní DATA súborov z pripojeného USB zariadenia. Po zvolení tohto režimu sa na LCD monitore zobrazí "USB".
- Režim linkového vstupu Line In: Pri toku vstupného signálu z pripojeného A/V zariadenia. Po zvolení tohto režimu sa na LCD monitore zobrazí "Line In" (Linkový vstup).

Dialkové ovládanie (DO)

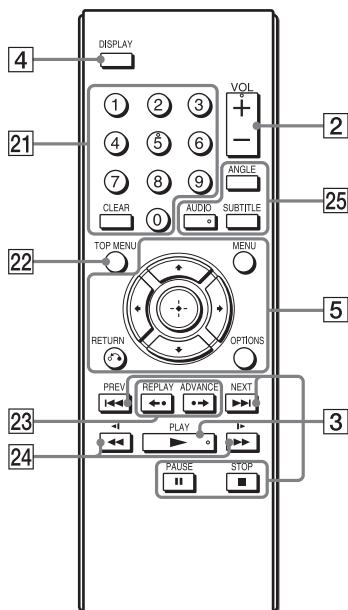

Tlačidlá VOL +, číslo 5, ► a AUDIO majú orientačný hmatový bod.

Pri ovládaní prehrávača využívajte hmatový bod na orientáciu medzi tlačidlami.

21 Číselné tlačidlá

Zadávanie čísiel titulu/kapitoly atď.

- Pri prehrávaní DVD VIDEO, CD alebo VIDEO CD disku:
Vyhľadávanie priamym zadaním čísla titulu/kapitoly/stopy (skladby) číselnými tlačidlami a stlačením ENTER. (Pri VIDEO CD disku, len ak je "PBC" nastavené na "Off" (Vyp.).)
Stláčaním ◀/▶ prepínate titul alebo kapitolu.

Tlačidlo CLEAR

Zrušenie zadanej položky.

22 Tlačidlo TOP MENU

- Pri prehrávaní DVD VIDEO disku: Zobrazenie Top Menu.
- Pri prehrávaní DVD disku v režime VR: Prepínanie medzi ponukou "Original" (Pôvodné) a "Play List" na disku s vytvoreným Playlistom. Prepínanie nie je možné počas prehrávania. Dvakrát stlačte ■ a potom TOP MENU.

23 ◀•Tlačidlá REPLAY/

•→ADVANCE

Zopakovanie scény/krátky zrýchlený posuv v aktuálnej scéne vpred (len DVD disky).

24 Tlačidlá ◀◀◀◀/▶▶▶▶

(vyhľadavanie/spomalenie)

Zrýchlený posuv vzad/vpred po stlačení počas prehrávania. Stláčaním meníte rýchlosť.

- Pri prehrávaní DVD disku: Spomalený posuv vzad/vpred po stlačení počas pozastavenia. Stláčaním meníte rýchlosť.
- Pri prehrávaní VIDEO CD disku alebo video súboru: Spomalený posuv vpred po stlačení počas pozastavenia. Stláčaním meníte rýchlosť.

25 Tlačidlo ANGLE

Prepínanie zorných uhlov. Ak je zobrazená značka "◻◻◻" (značka zorného uhla), môžete prepínať zorné uhly. Niektoré disky nemusia umožniť zvolenie zorných uhlov (len DVD VIDEO disky).

Tlačidlo AUDIO

Prepínanie audio signálu.

- Pri prehrávaní DVD VIDEO disku: Po každom stlačení tohto tlačidla sa prepína jazyk zvukovej stopy. Dostupné jazykové verzie sú rôzne pri každom disku.

- Pri prehrávaní DVD disku v režime VR: Po každom stlačení tohto tlačidla sa prepína typ zvukovej stopy zaznamenananej na disku medzi hlavným, vedľajším a hlavným aj vedľajším zvukom.
- Pri prehrávaní CD alebo VIDEO CD disku: Po každom stlačení tohto tlačidla sa prepína režim medzi stereo a mono (ľavý/pravý) zvukom.
- Pri prehrávaní DivX video súboru: Po každom stlačení tohto tlačidla sa prepína audio signál. Ak sa zobrazí "No Audio" (Žiadny zvuk), prehrávač nepodporuje daný formát audio signálu.

Tlačidlo SUBTITLE

Prepínanie titulkov.

- Pri prehrávaní DVD disku: Po každom stlačení tohto tlačidla sa prepínajú titulky. Dostupné jazykové verzie sú rôzne pri každom disku.
- Pri prehrávaní DivX video súboru: Stlačte tlačidlo počas prehrávania. Počas zobrazenia informácií o titulkoch stláčajte ↑/↓ a následne ENTER.

Otočenie a sklopenie LCD panela

Odklopte LCD panel do vertikálnej polohy a pomaly ho otočte o 180 stupňov v smere šípky (doprava).

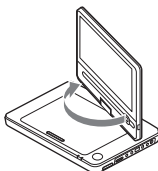

Po otočení LCD panela o 180 stupňov doprava ho potlačením priklopte k telu zariadenia. Panel je v tejto polohe monitorom von.

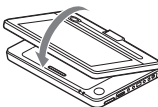

Vrátenie LCD panela do pôvodnej polohy

Otvorte LCD panel do vertikálnej polohy a pomaly otočte LCD panel doľava.



- LCD panel neotáčajte o viac než 180 stupňov. LCD panel neotáčajte opačne. LCD panel sa môže zlomiť.
- Po použití vráťte LCD panel do pôvodnej polohy, aby sa pri náhodnom náraze alebo nevhodnom zaobchádzaní nepoškodil.
- LCD panel neotáčajte, kým je zavretý alebo ak nie je vo vertikálnej polohe. Môže sa poškodiť prehrávač.

Kontrola dodávaného príslušenstva

Skontrolujte, či ste spolu so zariadením dostali nasledovné príslušenstvo:

- Akumulátor (NP-FX110) (1)
- AC adaptér (1)
- Adaptér pre napájanie v automobile (1)
- Audio/video kábel (minikonektor × 2 ↔ RCA konektor × 3) (1)
- Diaľkové ovládanie (1)
- Batérie R6 (veľkosť AA) (2)
- Konzola pre montáž na opierku hlavy (1)

Príprava diaľkového ovládania

Do diaľkového ovládania vložte dve batérie R6 (veľkosť AA). Dodržte správnu polaritu ⊕ a ⊖ (označenie na batériách musí zodpovedať označeniu v priestore pre batérie).

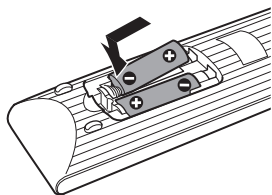

Nabíjanie akumulátora

Pred prvým použitím prehrávača, alebo ak sa akumulátor vybije, nabite akumulátor.

1 Akumulátor nainštalujte na prehrávač.

Akumulátor zarovnajete s čiarami na spodnej časti prehrávača.

Zasuňte výčnelky na akumulátore do otvorov na spodnej strane prehrávača.

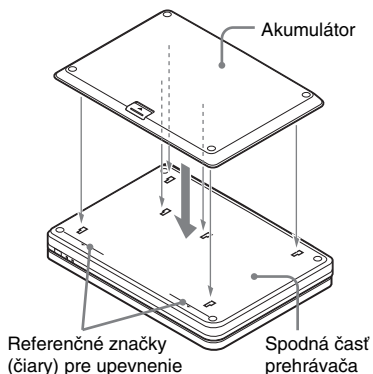

Posuňte akumulátor v smere šípky tak, aby zacvakol.

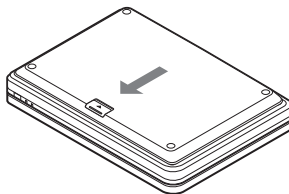

2 Pripojte AC adaptér.

Po začatí nabíjania sa naoranžovo rozsvieti indikátor CHARGE.

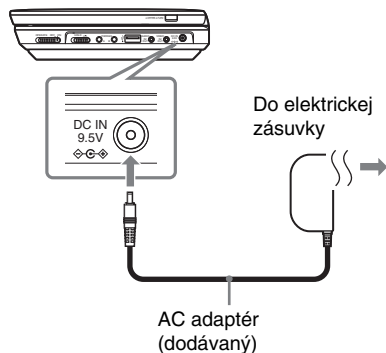

Po skončení nabíjania indikátor CHARGE zhasne.
Odpojte AC adaptér.



Ak sa namiesto indikátora CHARGE rozsvieti indikátor POWER, prepínač OPERATE je v polohe "ON" (Zap.). Nastavte prepínač OPERATE do polohy "OFF" (Vyp.) a zistíte, či sa indikátor CHARGE rozsvietil.



Akumulátor nabíjajte v rozsahu teplôt 5°C až 35°C.

Čas nabíjania a prehrávací čas

Čas nabíjania: Cca 6 hodín

Prehrávací čas: Cca 7,5 hodiny

Časy zodpovedajú nasledovným podmienkam:

- Bežná teplota (20°C)
- Používajú sa slúchadlá
- Minimálne nastavenie podsvietenia

V závislosti od okolitej teploty a stavu akumulátora môže byť čas nabíjania dlhší, alebo sa môže prehrávací čas skratiť.

Kontrola stavu akumulátora

Pri zastavení prehrávania sa zobrazuje indikátor stavu akumulátora. Ak je akumulátor vybitý, zobrazí sa , alebo bliká indikátor CHARGE. Nastavte prepínač OPERATE do polohy "OFF" (Vyp.), pripojte AC adaptér a nabíjate akumulátor.



Vybratie akumulátora

Stlačte uvoľňovací ovládač a posuňte akumulátor v smere šípky.

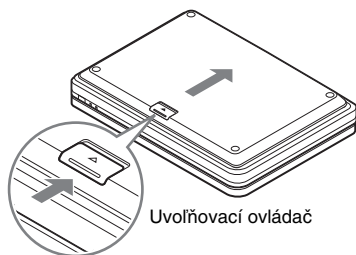

Používanie v automobile (pre pasažierov na zadných sedadlách)

Aby mohli prehrávač využívať aj pasažieri na zadných sedadlách, použite konzolu pre montáž na opierku hlavy a adaptér pre napájanie v automobile (obidva dodávané).

- Montáž nevykonávajte počas jazdy.
- Adaptér je určený pre napätie 12 V z autobatérie. Nepoužívajte ho v automobile s napätím 24 V.
- Adaptér je určený len pre automobily s uzemnením záporným pólom. Nepoužívajte ho v automobiloch s uzemnením kladným pólom.
- Na niektoré typy sedadiel nie je možné prehrávač namontovať.



Montáž na zadnú stranu predných sedadiel

Ak prehrávač používate v automobile, nemusíte používať akumulátor. Najskôr vypnite prehrávač a vyberte akumulátor (str. 11).

- 1 Upevnite konzolu na opierku hlavy.**
Nastavte opierku hlavy tak, aby vznikla medzera cca 3 cm (1). Konzolu upevnite zacvaknutím spony popruhu (2) a potom popruh pevne pritiahnite (3).

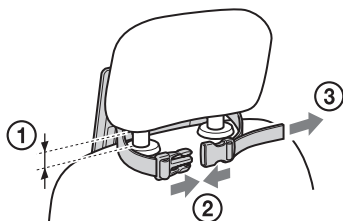

Ak je opierka hlavy príliš vysoko, popruh sa môže uvoľniť, čo môže spôsobiť nehodu alebo úraz.



- 2 Otočte a sklopte LCD panel (str. 9).**

- 3 Upevnite prehrávač na konzolu.**

Prehrávač uchopte pevne obidvomi rukami.

Zasuňte výčnelky na konzole do otvorov na spodnej strane zariadenia.

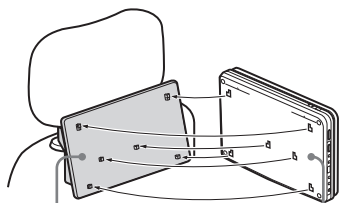

Konzola

Spodná časť prehrávača

Posuňte prehrávač v smere šípky tak, aby zacvakol.

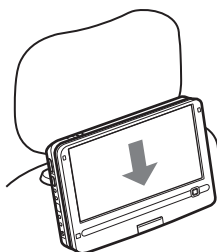

4 Pripojte adaptér pre napájanie v automobile.

Do konektora pre zapaľovač v automobile

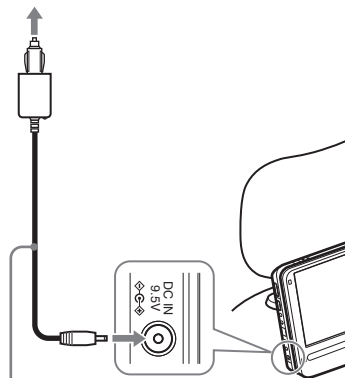

Adaptér pre napájanie v automobile (dodávaný)



- Vodič by počas vedenia automobilu nemal pripájať ani odpájať adaptér.
- Kábel nesmie prekážať vodičovi. LCD monitor neinštalujte do zorného poľa vodiča.
- Konektora pre zapaľovač vyčistite. Ak je konektor znečistený, môže dôjsť k zlému kontaktu alebo poruche.
- Adaptér používajte počas chodu motora. Ak ho používate pri vypnutom zapaľovaní, môže sa vybiť autobatéria.
- Konzolu pre montáž na opierku hlavy ani adaptér nepoužívajte, ak spadli, alebo sa poškodili.
- Ak prehrávač používate v automobile, nepripájajte USB zariadenie. Ak ho pripojíte, môže pri uvoľnení USB zariadenia dôjsť k nehode alebo úrazu.

Po použití prehrávača v automobile

- 1 Vypnite prehrávač.
- 2 Odpojte adaptér pre napájanie v automobile.
- 3 Demontujte prehrávač. Zatláčajte uvoľňovací ovládač, kým nezacvakne (1). Prehrávač pevne uchopte obidvomi rukami a potiahnite smerom k vám (2).

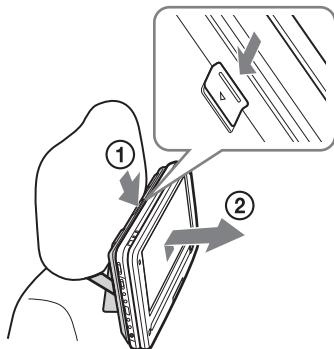

4 Demontujte konzolu.



- Pred vypnutím prehrávača neodpájajte napájací adaptér a ani nevyplínajte motor automobilu. Inak môže dôjsť k poškodeniu prehrávača. Nemusi tiež fungovať funkcia Resume Play (str. 16). Ak je váš automobil vybavený systémom vypínania motora, pred používaním prehrávača v automobile túto funkciu deaktivujte.
- Po použití odpojte adaptér od konektora. Ak ho neodpojíte, môže sa vybiť autobatéria.
- Po použití konzolu demontujte. Ak ju nedemontujete, môže dôjsť k nehode alebo úrazu.
- Prehrávač ani príslušenstvo nenechávajte v automobile.
- Akumulátor nenechávajte v automobile.

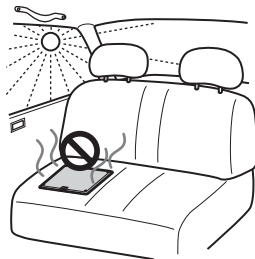

ŠPECIÁLNE UPOZORNENIE

V prípade nedodržania uvedených pokynov sa neposkytuje žiadna priama ani nepriama záruka. Ak nebudete postupovať podľa uvedených pokynov, nesiete plnú zodpovednosť za vzniknuté technické poruchy a poškodenia.

Pripojenie iného zariadenia

Po pripojení prehrávača k TVP alebo inému zariadeniu môžete zdokonaľiť komfort sledovania.



- Podrobnosti pozri v návode na použitie pripájaného zariadenia.
- Pred pripájaním vypnite prehrávač aj pripájané zariadenie a odpojte ich od napájania.

Sledovanie obrazu na pripojenom TVP

- 1 Pomocou audio/video kábla (dodávaný) pripojte tento prehrávač k TVP alebo monitoru.

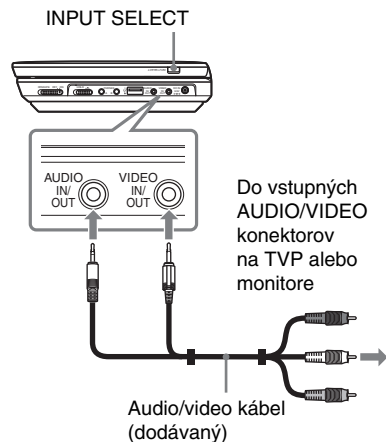

- Ak chcete prehrávať disk po sledovaní v režime “Line In” (Linkový vstup) alebo “USB”, stláčaním INPUT SELECT zvolíte režim disku. Pozri str. 7.
- Prehrávač môžete pripojiť k AV zosilňovaču rovnako ako k TVP. Prepojenie je rovnaké ak pri pripojení k TVP, žltá koncovka audio/video kábla sa však nepoužíva.

Sledovanie záznamu z iného zariadenia

- 1 Pomocou audio/video kábla (dodávaný) pripojte tento prehrávač k video prehrávaču alebo kamkordéru.

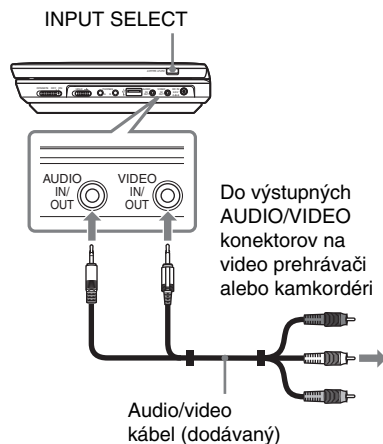

- 2 Zapnite prehrávač a stláčaním INPUT SELECT zvolíte “Line In” (Linkový vstup).

Prehrávanie diskov

DVDVideo DVDVR VCD CD

DATA

V závislosti od disku môžu byť niektoré funkcie rozdielne alebo nedostupné. Podrobnosti pozri v návode na použitie disku.

Pripojte AC adaptér alebo nasadíte akumulátor.

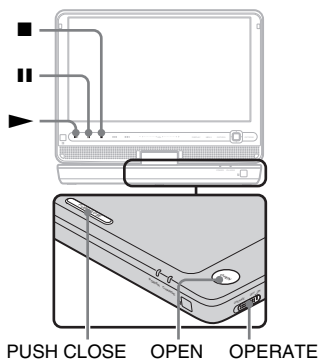

1 Otvorte LCD panel.

2 Prepínač OPERATE nastavte do polohy "ON" (Zap.).

Prehrávač sa zapne a indikátor napájania POWER sa rozsvieti nazeleno.

3 Stlačte OPEN na kryte priestoru pre disk.

4 Vložte disk pre prehrávanie.

Disk položte na nosič prehrávanou stranou smerom nadol a jemne ho pritlačte, kým nezacvakne.

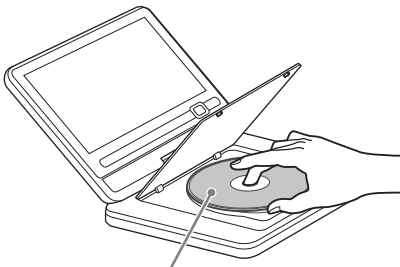

Prehrávanou stranou nadol

5 Stlačením PUSH CLOSE na kryte priestoru pre disk zatvorte kryt priestoru pre disk.

6 Stlačte ►.

Prehrávanie sa spustí.

V závislosti od disku sa môže zobrazit Menu disku. Stláčaním ◀/▶/⏪/⏩ zvolte položku a stlačte ENTER.

Zastavenie prehrávania

Stlačte ■.

Pozastavenie prehrávania

Stlačte ■■.



Ak chcete prehrávať disk po sledovaní v režime "Line In" (Linkový vstup) alebo "USB", stláčaním INPUT SELECT zvolte režim disku. Pozri str. 7.



- Pred prehrávaním v prehrávači musíte disky vytvorené DVD rekordéromi správne uzatvoriť. Podrobné informácie o uzatváraní pozri v návode na použitie DVD rekordéra.
- Po otvorení krytu priestoru pre disk sa môže disk stále otáčať. Pred vybratím disku počkajte, kým sa jeho otáčanie zastaví.

→ Pokračovanie

Poznámky k šetriču obrazovky

- Obraz šetriča obrazovky sa zobrazí po uplynutí 15 minút od prepnutia zariadenia do režimu pozastavenia alebo zastavenia, ak nevykonáte žiadnu operáciu. Zobrazenie šetriča sa vypne po stlačení ►. Nastavenie šetriča "Screen Saver" (Šetrič obrazovky) pozri str. 22.
- Prehrávač sa po 15 minútach od spustenia funkcie šetriča obrazovky prepne do pohotovostného režimu. Stlačením ► pohotovostný režim zrušíte.

Obnovenie prehrávania z miesta zastavenia prehrávania disku

(Resume Play)    

Keď po zastavení prehrávania znova stlačíte ►, prehrávač obnoví prehrávanie z miesta, v ktorom ste stlačili ■.



- Pre prehrávanie od začiatku disku stlačte dvakrát ■ a potom stlačte ►.
- Ak zariadenie po vypnutí znova zapnete, obnovenie prehrávania sa vykoná automaticky.



- V závislosti od miesta zastavenia prehrávania môže dôjsť pri jeho obnovení k miernej odchýlke od tohto miesta.
- Miesto obnovenia prehrávania sa zruší, ak:
 - Otvoríte kryt priestoru pre disk.
 - Stlačíte INPUT SELECT.
 - Odpojíte adaptér alebo vyberiete akumulátor pred vypnutím prehrávača.

Prehrávanie VIDEO CD diskov s funkciami PBC (PBC Playback)

Funkcie PBC (Playback Control) umožňujú prehrávať VIDEO CD disky interaktívne pomocou zobrazeného Menu. Po spustení prehrávania VIDEO CD disku s funkciami PBC sa zobrazí ponuka Menu. Číselnými tlačidlami na DO zadajte položku a stlačte ENTER. Potom vykonávajte pokyny v Menu (stlačte ►, ak sa zobrazí "Press SELECT" (Stlačte SELECT)).

Rôzne operácie prehrávania

Pre	Operácia
Zmena veľkosti obrazu na LCD monitore	Stlačením OPTIONS zvolíte "LCD Mode" (Režim LCD) (str. 20).
Zobrazenie Menu DVD diskov	Stlačte MENU (str. 6) alebo TOP MENU (str. 8).
Zobrazenie informácií o prehrávaní DVD disku	Stlačte DISPLAY (str. 17).
Opakované prehrávanie DVD* ¹ diskov (Repeat Play)	Stláčaním DISPLAY zvolíte "Repeat" (Opakovanie) (str. 17).
Zrýchlený posuv na DVD disku vzad/vpred (Scan Play)	Stláčaním ◀/▶ na prehrávači nastavte rýchlosť (str. 6).
Prepínanie medzi pôvodnými titulmi a Playlistom na DVD (režim VR) disku	Stláčajte TOP MENU (str. 8).
Zobrazenie informácií o prehrávaní CD alebo VIDEO CD disku	Stlačte DISPLAY (str. 6).
Opakované prehrávanie CD alebo VIDEO CD* ² diskov (Repeat Play)	Stláčajte MENU (str. 6).
Prehrávanie CD alebo VIDEO CD* ² diskov v náhodnom poradí (Random Play)	Stláčajte MENU (str. 6).
Zrýchlený posuv na CD alebo VIDEO CD disku vzad/vpred (Scan Play)	Stláčaním ◀/▶ na prehrávači nastavte rýchlosť (str. 6).

*¹ Len DVD VIDEO disky

*² Len ak je "PBC" nastavené na "Off" (Vyp.).

Používanie zobrazenia informácií o prehrávaní

DVDVideo DVDVR

Počas prehrávania DVD disku môžete na monitore skontrolovať aktuálne informácie o prehrávaní. Zobrazenie informácií o prehrávaní tiež umožní zvoliť titul/kapitolu alebo prepnúť zvuk/titulky atď. Na zadávanie čísiel používajte číselné tlačidlá na DO.

1 Počas prehrávania DVD disku stlačte DISPLAY.

Zobrazí sa aktuálna informácia o prehrávaní.

Príklad: Pri prehrávaní DVD VIDEO disku

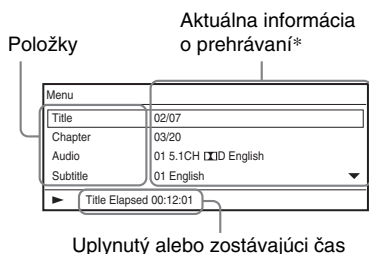

* Počas prehrávania DVD disku v režime VR sa vedľa čísla titulu zobrazí "PL" (Playlist) alebo "ORG" (Original).

2 Stláčaním ↑/↓ zvolíte položky a stlačte ENTER.

- Title (Titul):
Výber čísla titulu stláčaním ↑/↓ alebo číselných tlačidiel.
- Chapter (Kapitola):
Výber čísla kapitoly stláčaním ↑/↓ alebo číselných tlačidiel.
- Audio (Zvuk):
Výber zvuku stláčaním ↑/↓.
- Subtitle (Titulky):
Výber titulkov stláčaním ↑/↓.
- Angle (Uhol):
Výber zorného uhla stláčaním ↑/↓.

- T.Time (Čas titulu):
Zobrazenie času počas prehrávania titulu. Po stlačení ENTER sa zobrazí "00:00:00". Stláčaním číselných tlačidiel zadajte želaný časový kód.
- C.Time (Čas kapitoly):
Zobrazenie času počas prehrávania kapitoly. Po stlačení ENTER sa zobrazí "00:00:00". Stláčaním číselných tlačidiel zadajte želaný časový kód.
- Repeat (Opakovanie):
Zvoľte "⏮ Chapter" (Kapitola), "⏮ Title" (Titul), "⏮ All" (Všetky) alebo "Off" (Vyp.) stláčaním ↑/↓.
- A-B Repeat (Opakovanie A-B):
Stláčaním ↑/↓ zvolíte "Set" (Nastaviť) a stlačte ENTER. Stláčením ENTER zvolíte bod A a bod B.
- Time Disp. (Zobrazenie času):
Zobrazí sa "Title Elapsed" (Uplynutý čas). Zvoľte "Title Elapsed" (Uplynutý titul), "Title Remain" (Zostávajúci titul), "Chapter Elapsed" (Uplynutá kapitola) alebo "Chapter Remain" (Zostávajúca kapitola) stláčaním ↑/↓.

3 Stlačte ENTER.

Vypnutie zobrazenia

Stlačte DISPLAY alebo RETURN.



Niektoré disky neumožňujú zvolenie niektorých položiek.

Prehrávanie MP3, JPEG a video súborov **DATA**

Môžete prehrávať MP3, JPEG a video súbory. Podrobnosti o vhodných súboroch na prehrávanie pozri “Médiá vhodné na prehrávanie” (str. 30). Ak nastavíte DATA, zobrazí sa zoznam albumov. DATA CD disky so záznamom vo formáte KODAK Picture CD sa začnú prehrávať automaticky po vložení takéhoto disku.

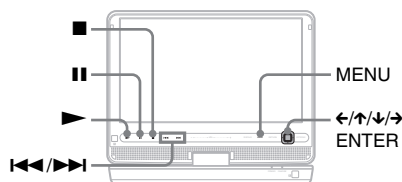

1 Stláčaním ↑/↓ zvolíte album a stlačte ENTER.

Zobrazí sa zoznam súborov nachádzajúcich sa v albume.

Príklad: Zoznam MP3 súborov

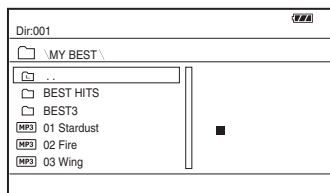

- Na predošlú alebo ďalšiu stranu prepnete stláčaním ►► alebo ◄◄.
- Ak chcete obnoviť zoznam albumov, stláčaním ↑/↓ zvolíte [] a stlačte ENTER.

2 Stláčaním ↑/↓ zvolíte súbor a stlačte ENTER alebo ►

Spustí sa prehrávanie zvoleného súboru.

Prepnutie na nasledujúci alebo predchádzajúci súbor

Stlačte ►► alebo ◄◄.

Zastavenie prehrávania

Stlačte ■.



Ak je predvolený počet prehraní, súbor DivX môžete prehrávať toľkokrát, koľkokrát je predvolený počet prehraní. Nasledovné situácie sa počítajú ako jedno prehranie:

- Keď dvakrát stlačíte ■.
- Keď vypnete prehrávač (vrátane pohotovostného režimu).
- Keď otvoríte kryt priestoru pre disk.
- Keď spustíte prehrávanie iného súboru.
- Keď stlačíte INPUT SELECT.
- Keď odpojíte USB zariadenie.



V závislosti od daného súboru môže spustenie prehrávania určitý čas trvať, alebo sa nemusí jeho prehrávanie spustiť. Podrobnosti o vhodných súboroch na prehrávanie pozri “Médiá vhodné na prehrávanie” (str. 30).

Výber JPEG súboru

Otáčanie obrázka JPEG

Počas zobrazenia obrázka stlačte ←/↑/↓/→. Obrazový súbor sa otočí.

- : Otáčanie obrázka o 90 stupňov doprava.
- ←: Otáčanie obrázka o 90 stupňov doľava.
- ↑: Vertikálne preklápanie obrázka (nahor a nadol).
- ↓: Horizontálne preklápanie obrázka (doľava a doprava).

Zobrazenie prehľadu miniatúr

Stlačte MENU.

Obrazové súbory v albume sa zobrazia v zobrazení rozdelenom na 12 okien.

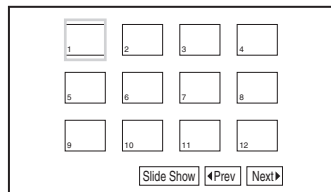

- Pre posuv na predošlý alebo ďalší prehľad miniatúr zvolíte v spodnej časti zobrazenia “◀Prev” (Predošlý) alebo “Next▶” (Ďalšie) a stlačte ENTER.
- Prehľad miniatúr vypnete stlačením MENU.

Prehrávanie prezentácie Slide Show

1 Stlačte MENU.

Zobrazí sa prehľad miniatúr.

2 Stláčaním ◀/↑/↓/→ zvolíte v spodnej časti monitora “Slide Show” (Prezentácia) a stlačte ENTER.

Spustí sa prezentácia (Slide Show).

Zastavenie prezentácie

Zobrazenie zoznamu súborov obnovíte stlačením ■.

Zobrazenie prehľadu miniatúr obnovíte stlačením MENU.

Pozastavenie prezentácie

Stlačte ■■.

Prehrávanie dát z USB zariadenia

Môžete prehrávať DATA súbory z USB zariadenia.

1 Stláčaním INPUT SELECT zvolíte “USB”.

2 Do USB konektora pripojte USB zariadenie.

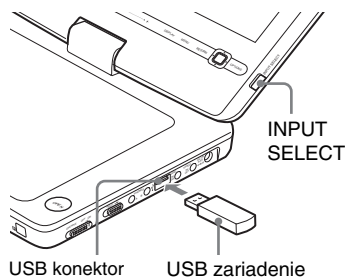

Odpojenie USB zariadenia

1 Stlačením INPUT SELECT zrušte zvolenie “USB”.

2 Odpojte USB zariadenie.

Podporované USB zariadenia Sony

Podporované sú nasledovné USB čítačky/zapisovačky pamäťových kariet Sony a USB pamäťové jednotky “Micro Vault” Sony: MSAC-US40, séria USM-J, séria USM-JX, séria USM-J/B, séria USM-L a séria USM-LX.



- USB zariadenie neodpájajte, kým bliká indikátor prístupu. Inak sa môžu poškodiť alebo stratiť dáta.
- USB zariadenia, ktoré je možné pripojiť k prehrávaču sú pamäťové jednotky Flash a čítačky viacerých typov pamäťových kariet. Ostatné zariadenia (digitálny fotoaparát, USB rozbočovač (Hub) atď.) nie je možné pripojiť. Po pripojení nekompatibilného zariadenia sa zobrazí chybové hlásenie.

Nastavenie veľkosti a kvality obrazu

DVDvideo DVDVR VCD DATA

Môžete nastavovať obraz zobrazený na LCD monitore.

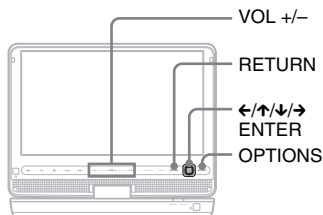

1 Stlačte OPTIONS.

Zobrazí sa ponuka Menu.

2 Stlačaním <up>/<down> zvolte “LCD Mode” (Režim LCD) a stlačte ENTER.

Zobrazí sa zobrazenie “LCD Mode” (Režim LCD).

Položky

LCD Mode	
LCD Aspect :	Full
Backlight :	10
Contrast :	10
Hue :	0
Color :	10
Default	

3 Stlačaním <up>/<down> zvolte položky a stlačte ENTER.

- LCD Aspect (Pomer strán): Zmena veľkosti obrazu. Stláčaním <up>/<down>*¹ zvolte “Normal” (Bežný), “Full” (Celá obrazovka) alebo “Zoom” (Zväčšený).

- Backlight (Podsvietenie): Nastavenie jasnosti stláčaním <left>/<right> alebo VOL +/-*².
- Contrast (Kontrast): Nastavenie kontrastu stláčaním <left>/<right> alebo VOL +/-*².
- Hue (Odtieň): Nastavenie vyváženia červených a zelených odtieňov stláčaním <left>/<right> alebo VOL +/-*².
- Color (Farby): Nastavenie sýtosť farieb stláčaním <left>/<right> alebo VOL +/-*².
- Default (Výrobné nastavenie): Obnovenie výrobných nastavení pri všetkých nastaveniach.

4 Stlačte ENTER.

*¹ V režime “Normal” (Bežný) sa obraz zobrazuje v originálnej konfigurácii so zachovaním pomeru strán. Obraz s pomerom strán 4:3 sa zobrazí s čiernymi pruhmi po bokoch. Obraz s pomerom strán 4:3 Letter box sa zobrazí s čiernymi pruhmi po všetkých stranách.

V režime “Full” (Celá obrazovka) sa obraz nastaví tak, aby vyplnil celú plochu monitora. Obraz s pomerom strán 16:9 sa zobrazuje v originálnej konfigurácii. (Čierne pruhy v pôvodnom obraze 16:9 nie je možné eliminovať.) Obraz s pomerom strán 4:3 sa zobrazuje rozťahnutý.

Obraz s pomerom strán 4:3 sa v zobrazení “Zoom” (Zväčšený) zobrazuje v celej šírke. Vrchná a spodná časť obrazu budú mierne orezané.

*² Tlačidlo na prehrávači ovládate jedným dotykem na + alebo -. Úroveň je tiež možné nastaviť posúvaním prsta pozdĺž dotykového posuvníka. Nastavenie VOL +/- pozri str. 5.

Vypnutie ponuky Menu

Stlačte dvakrát OPTIONS alebo RETURN.



V závislosti od disku sa možnosť nastavenia veľkosti obrazu líši.

Ponuka nastavení Setup

Cez ponuku Setup môžete rôzne upravovať nastavenia položiek, ako je obraz a zvuk. Niektoré disky obsahujú nastavenia prehrávania, ktoré majú prioritu.

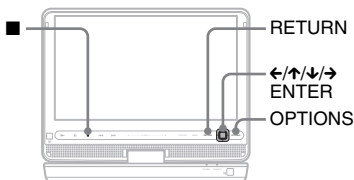

1 V režime zastavenia prehrávania stlačte **OPTIONS**.

Zobrazí sa ponuka Menu. V režime Resume Play nie je možné využívať ponuku Setup. Dvojitým stlačením ■ zrušíte režim Resume Play a stlačte **OPTIONS**.

2 Stláčaním **↑/↓** zvolíte **“Setup”** (Nastavenie) a stlačte **ENTER**.

Zobrazí sa ponuka Setup. Kategória ponuky Setup Položky

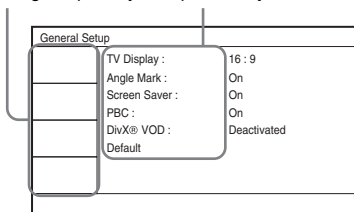

3 Stláčaním **↑/↓** zvolíte kategóriu ponuky Setup a stlačte **ENTER**.

☞: General Setup (Hlavné nastavenia) (str. 21)

Nastavenia prehrávača.

🔊: Audio Setup (Nastavenia zvuku) (str. 22)

Nastavenia zvuku podľa podmienok prehrávania.

Ä: Language Setup (Nastavenia jazyka) (str. 22)

Nastavenia jazykov pre OSD zobrazenie (na monitore) alebo pre zvuk.

🔒: Parental Control (Rodičovský zámok) (str. 23)

Nastavenie rodičovských obmedzení.

4 Uvedené položky zvolíte a nastavíte stláčaním **↑/↓** a **ENTER**.

Vypnutie ponuky Setup

Stlačte dvakrát **OPTIONS** alebo **RETURN**.

☞ General Setup (Hlavné nastavenia)

Výrobné nastavenia sú podčiarknuté.

◆ TV Display (TV obrazovka) (len DVD disky)

Výber pomeru strán podľa pripojeného TVP.

4:3 Pan Scan	Zvolíte pri pripojení štandardného TVP s pomerom strán 4:3. Širokohlý obraz sa automaticky zobrazí na celej ploche obrazovky a časti, ktoré presahujú obrazovku, sú orezané.
4:3 Letter Box	Zvolíte pri pripojení štandardného TVP s pomerom strán 4:3. Širokohlý obraz sa zobrazí s pruhmi vo vrchnej a spodnej časti obrazovky.
16:9	Zvolíte pri pripojení širokohlého TVP alebo TVP s funkciou širokohlého režimu Wide.

4:3 Pan Scan

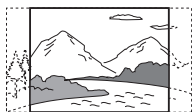

4:3 Letter Box



16:9

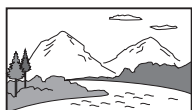

V závislosti od disku sa môže namiesto režimu “4:3 Pan Scan” automaticky zvoliť režim “4:3 Letter Box” alebo naopak.

◆ Angle Mark (Značka zorného uhla) (len DVD VIDEO disky)

Nastavenie zobrazovania značky indikátora zorného uhla pri prehrávaní DVD disku so záznamom scén z viacerých zorných uhlov.

On (Zap.)	Zobrazovanie značky indikátora zorného uhla.
Off (Vyp.)	Nezobrazovanie značky indikátora zorného uhla.

◆ Screen Saver (Šetrič obrazovky)

Obraz šetriča obrazovky sa zobrazí po uplynutí 15 minút od prepnutia prehrávača do režimu pozastavenia alebo zastavenia.

Šetrič obrazovky je vhodný na ochranu obrazovky pred poškodením. Stlačením ► šetrič vypnete.

On (Zap.)	Zapnutie šetriča obrazovky.
Off (Vyp.)	Vypnutie šetriča obrazovky.

◆ PBC

Funkcia ovládania prehrávania - PBC (Playback Control) ponúka interaktívne prehrávanie programov na VIDEO CD disku, ak je táto funkcia dostupná (str. 16).

On (Zap.)	Pomocou funkcií PBC môžete prehrávať VIDEO CD disky cez zobrazené Menu.
Off (Vyp.)	Vypnutie funkcií PBC.

◆ DivX® VOD

Zobrazenie registračného kódu a deaktiváčného kódu prehrávača. Podrobnosti pozri na web-stránke <http://www.divx.com/vod> na Internete.

◆ Default (Výrobné nastavenia)

Obnovenie výrobných nastavení všetkých funkcií. Všetky vykonané nastavenia sa zrušia.

1) Audio Setup (Nastavenia zvuku)

Výrobné nastavenie je podčiarknuté.

◆ Audio DRC (Nastavenie dynamického rozsahu) (len DVD disky)

Funkcia umožňuje čistejšiu reprodukciu zvuku pri stíšení hlasitosti počas prehrávania DVD disku s funkciou “Audio DRC”.

Standard (Bežný)	Bežný zvuk.
TV Mode (TV režim)	Zvýraznenie tichších zvukov aj pri nízkej úrovni hlasitosti.
Wide Range (Široký rozsah)	Vytváranie efektu priameho účinkovania v deji.

A ä Language Setup (Nastavenia jazyka)

◆ OSD (OSD zobrazenia)

Výber jazyka pre zobrazenia na obrazovke (OSD).

◆ Disc Menu (Menu disku) (len DVD VIDEO disky)

Prepínanie jazyka pre ponuku Menu disku. Ak zvolíte “Original” (Pôvodné), zvolí sa jazyk, ktorému je na disku prednastavená priorita.

◆ Subtitle (Titulky) (len DVD VIDEO disky)

Zmena jazyka titulkov.

Ak zvolíte “Off” (Vyp.), nezobrazujú sa žiadne titulky.

◆ Audio (len DVD VIDEO disky)

Výber jazyka pre zvukový stopu.

Ak zvolíte “Original” (Pôvodné), zvolí sa jazyk, ktorému je na disku prednastavená priorita.



Ak pre ponuky “Disc Menu” (Menu disku), “Subtitle” (Titulky) alebo “Audio” (Zvuk) zvolíte jazyk, ktorý nie je na disku zaznamenaný, automaticky sa zvolí jeden zo zaznamenaných jazykov.

Parental Control (Rodičovský zámok)

Môžete obmedziť prehrávanie DVD disku s funkciou Parental Control.

Na nastavenie tejto funkcie používajte DO.

◆ Password (Heslo) (len DVD VIDEO disky)

Zadajte alebo zmeňte heslo. Zadajte heslo pre funkciu Parental Control.

Pomocou číselných tlačidiel na DO zadajte 4-ciferné heslo.

Zmena hesla

- 1 Stláčaním **↑/↓** zvolíte “Password” (Heslo) a stlačte ENTER.
- 2 Overtete, či je zvolené “Change” (Zmeniť) a stlačte ENTER.
Zobrazí sa okno pre zadávanie hesla.

Parental Control	
Old Password	<input type="text"/> <input type="text"/> <input type="text"/> <input type="text"/>
New Password	<input type="text"/> <input type="text"/> <input type="text"/> <input type="text"/>
Verify Password	<input type="text"/> <input type="text"/> <input type="text"/> <input type="text"/>
<input type="button" value="OK"/>	

- 3 V okne “Old Password” (Staré heslo) zadajte aktuálne heslo, v okne “New Password” (Nové heslo) zadajte nové heslo, v okne “Verify Password” (Overiť heslo) potvrďte nové heslo a stlačte ENTER.

Ak ste sa pri zadávaní hesla pomýlili

Stlačte CLEAR alebo stláčaním **←** postupne rušte čísla zadané pred stlačením ENTER v kroku 3 a potom znova zadajte heslo.

Ak ste svoje heslo zabudli

V okne “Old Password” (Staré heslo) zadajte “1369” a v okne “New Password” (Nové heslo) a “Verify Password” (Overiť heslo) zadajte nové heslo.

◆ Parental Control (Rodičovský zámok) (len DVD VIDEO disky)

Nastavenie úrovne obmedzení. Čím nižšia je hodnota, tým prísnejšie je obmedzenie. Pre nastavenie funkcie Parental Control je nutné najskôr zadať heslo.

Nastavenie Parental Control (Rodičovský zámok) (obmedzenie prehrávania)

- 1 Stláčaním **↑/↓** zvolte “Parental Control” (Rodičovský zámok) a stlačte ENTER.
- 2 Stláčaním **↑/↓** nastavte úroveň obmedzení a stlačte ENTER.
Čím nižšia je hodnota, tým prísnejšie je obmedzenie.
Zobrazí sa okno pre zadávanie hesla.

Parental Control	
Password	<input type="text"/> <input type="text"/> <input type="text"/> <input type="text"/>
<input type="button" value="OK"/>	

- 3 Zadajte vlastné heslo a stlačte ENTER.

Prehrávanie disku, pre ktorý je nastavený režim Parental Control

Vložte disk a stlačte ►. Zobrazí sa okno pre zadávanie hesla. Číselnými tlačidlami na DO zadajte vlastné heslo a stlačte ENTER.



- Prehrávanie disku, ktorý nepodporuje funkciu Parental Control nie je možné na tomto prehrávači nijakým spôsobom obmedziť.
- Pri niektorých diskoch môžete byť počas prehrávania vyzvaný na zmenu úrovne Parental Control. V takomto prípade zadajte heslo a zmeňte úroveň. Ak sa zruší režim Resume Play, úroveň sa obnoví na pôvodnú hodnotu.

Riešenie problémov

Ak sa počas používania prehrávača vyskytne nejaký problém, pokúste sa ho vyriešiť pomocou nižšie uvedeného prehľadu skôr než pristúpite k žiadosti o opravu. Ak nejaký problém pretrváva, obráťte sa na najbližšieho predajcu Sony.

Napájanie

Zariadenie sa nezapne.

- ➔ Skontrolujte, či je AC adaptér správne pripojený (str. 10).
- ➔ Skontrolujte, či je akumulátor správne vložený (str. 10).
- ➔ Skontrolujte, či je akumulátor dostatočne nabitý (str. 11).

Akumulátor sa nedá nabiť.

- ➔ Akumulátor sa nenabíja, ak je zariadenie zapnuté. Nastavte prepínač OPERATE do polohy "OFF" (Vyp.) (str. 10).

Obraz

Nie je vidieť obraz/výskyt obrazového šumu.

- ➔ Disk je znečistený alebo chybný (str. 29).
- ➔ Jas je nastavený na minimálnu úroveň. Nastavte jas LCD monitora (str. 20).
- ➔ Ak je zobrazené "USB" alebo "Line In" (Linkový vstup), stláčaním INPUT SELECT zvolte režim disku (str. 7).

Na LCD monitore sa zobrazujú čierne body a zostávajú tam červené, zelené, modré body.

- ➔ Je to spôsobené charakteristickými vlastnosťami LCD monitora. Nejde o poruchu.

Zvuk

Nie je počuť zvuk.

- ➔ Prehrávač je prepnutý do režimu pozastavenia alebo do režimu spomaleného prehrávania (Slow Play).
- ➔ Prehrávač je v režime zrýchleného posuvu vpred alebo vzad.

Hlasitosť zvuku je nízka.

- ➔ Na niektorých DVD diskoch je hlasitosť zvuku nízka. Zvuk je možné vylepšiť nastavením položky "Audio DRC" v ponuke "Audio Setup" (Nastavenie zvuku) na "TV Mode" (TV režim) (str. 22).

Prevádzka

Po stlačení tlačidiel sa nič nedeje.

- ➔ Prepínač HOLD je posunutý v smere šípky (str. 6).

Disk sa neprehráva.

- ➔ Ak vložíte disk naopak, zobrazí sa hlásenie "No Disc" (Žiadny disk) alebo "Cannot play this disc." (Disk sa nedá prehrať.). Disk vložte správne, prehrávanou stranou smerom nadol (str. 15).
- ➔ Disk nie je správne vložený, kým nezacvakne (str. 15).
- ➔ Je vložený nekompatibilný disk. Overte, či regionálny kód disku súhlasí s kódom prehrávača a či je disk uzatvorený (str. 30).
- ➔ Ak je zobrazené "USB" alebo "Line In" (Linkový vstup), stláčaním INPUT SELECT zvolte režim disku (str. 7).
- ➔ Je nastavená funkcia Parental Control. Zmeňte nastavenie (str. 23).
- ➔ Vo vnútri prehrávača skondenzovala vlhkosť (str. 27).

Prehrávač automaticky prehráva disk a zastaví prehrávanie.

- ➔ Disk je vybavený funkciou automatického prehrávania.
- ➔ Pri prehrávaní disku obsahujúceho signál automatického pozastavenia, prehrávač zastaví prehrávanie pri dosiahnutí príslušného signálu.

Pri prehrávaní disku zariadenie neprehráva disk od začiatku.

- ➔ Je zvolený režim Repeat Play alebo Random Play (str. 16).
- ➔ Je zapnutá funkcia Resume Play (str. 16).
- ➔ Automaticky sa prehráva Playlist vytvorený na disku. Ak chcete prehrávať pôvodné tituly, stlačte TOP MENU a nastavte "Original" (Pôvodné) (str. 8).

Spustenie prehrávania určitý čas trvá.

- ➔ Spustenie prehrávania DVD (režim VR) diskov môže určitý čas trvať.

Prehrávanie "mrzne".

- ➔ Pri zmene prehrávanej vrstvy na DVD+R DL/-R DL diskoch môže prehrávanie "zamrznúť".

Vyplí sa titulky.

- ➔ Ak zmeníte rýchlosť prehrávania alebo počas prehrávania prepnete scénu, titulky sa môžu na chvíľu vypnúť.

Zobrazí sa "⊗" a prehrávač nereaguje na stláčanie tlačidiel.

- ➔ Niektoré disky nemusia umožniť vykonať určité operácie. Podrobnosti pozri v návode na použitie disku.

Pri prehrávaní DVD (režim VR) disku sa zobrazí "Copyright lock" (Blokované autorským právom) a monitor je modrý.

- ➔ Obráz z digitálneho vysielania atď. môže obsahovať signály ochrany pred kopírovaním (napr. signál úplnej ochrany pred kopírovaním, samostatnej ochrany pred kopírovaním a signál bez ochrany). Pri prehrávaní obrazu obsahujúceho takéto signály ochrany pred kopírovaním sa namiesto obrazu môže zobraziť modrá obrazovka (monitor). Zobrazenie normálneho obrazu môže chvíľu trvať. (Len prehrávač, ktorý nedokáže prehrávať obraz obsahujúci signál ochrany pred kopírovaním.)

Tlačidlá </> pri zobrazení Menu nefungujú.

- ➔ Pri niektorých diskoch nie je možné využívať tlačidlá </> na prehrávači pre Menu disku. V takomto prípade používajte </> na DO.

Diaľkové ovládanie nefunguje.

- ➔ Batérie v diaľkovom ovládaní sú vybité.
- ➔ Medzi diaľkovým ovládaním a prehrávačom sú prekážky.
- ➔ Vzďialenosť medzi diaľkovým ovládaním a prehrávačom je príliš veľká.
- ➔ Diaľkové ovládanie nie je nasmerované na senzor diaľkového ovládania na prehrávači.
- ➔ Senzor diaľkového ovládania je vystavený priamemu slnečnému žiareniu alebo silnému svetlu zo svietidiel.
- ➔ Ak tlačidlá AUDIO/SUBTITLE/ANGLE nefungujú, výber realizujte cez Menu DVD disku.

Nie je možné prehrávať MP3, JPEG alebo video súbory (str. 31).

- ➔ Formát súboru je nekompatibilný.
- ➔ Prípona súboru je nekompatibilná.
- ➔ Súbor je poškodený.
- ➔ Súbor je príliš veľký.
- ➔ Ak zvolený súbor nie je podporovaný, zobrazí sa "Data Error" (Chyba dát) a súbor sa neprehrá.
- ➔ Z dôvodu kompresnej technológie používanej pri DivX/MPEG-4 video súboroch môže spustenie prehrávania určitý čas trvať.

Názov súboru alebo albumu sa nezobrazí správne.

- ➔ Prehrávač dokáže zobraziť len číslice a písmená abecedy. Akýkoľvek iný znak sa zobrazí ako "*" (str. 31).

Prehrávač nefunguje správne alebo sa nevyvpe.

- ➔ Statická elektrina atď. môže mať vplyv na správnosť prevádzky prehrávača. Nastavte prepínač OPERATE do polohy "OFF" (Vyp.), odpojte adaptér a vyberte akumulátor.

Zapojenia

Na pripojenom zariadení nevidno obraz ani nepočuť zvuk.

- ➔ Prepojte prepojovací kábel správne (str. 14).
- ➔ Prepojovací kábel je poškodený.
- ➔ Skontrolujte nastavenie na pripojenom TVP alebo zosilňovači.
- ➔ Ak je zobrazené "USB" alebo "Line In" (Linkový vstup), stláčaním INPUT SELECT zvoľte režim disku (str. 14).

Z pripojeného zariadenia sa nezobrazuje obraz ani nereprodukuje zvuk.

- ➔ Stláčaním INPUT SELECT zvoľte "Line In" (Linkový vstup) (str. 14).

USB

Prehrávač nesprístupnil USB zariadenie pripojené k prehrávaču.

- ➔ Odpojte a znova zapojte USB zariadenie správne (str. 19).
- ➔ USB zariadenie je poškodené.
- ➔ Stláčaním INPUT SELECT zvoľte "USB" (str. 19).

Bezpečnostné upozornenia

Bezpečnosť na cestách

Monitor a slúchadlá nepoužívajte počas bicyklovania alebo vedenia akéhokoľvek motorového vozidla. Môže dôjsť k nehode a okrem toho je to v niektorých oblastiach protizákonné. Takisto môže byť nebezpečné počúvať hudbu v slúchadlách pri vysokej hlasitosti počas chôdze, a to najmä na prechode pre chodcov. Mali by ste vždy dbať na zvýšenú opatnosť alebo pri možných rizikových situáciách prehrávač nepoužívať.

Bezpečnosť

V prípade vniknutia akéhokoľvek predmetu alebo tekutiny do zariadenia, odpojte zariadenie od elektrickej siete a pred ďalším používaním ho nechajte prekontrolovať v autorizovanom servise.

Zdroje napájania

- Ak nebudete zariadenie používať dlhší čas, odpojte sieťovú šnúru od elektrickej siete. Keď odpájate AC adaptér, ťahajte za koncovku. Nikdy netahajte za samotnú šnúru.
- Nedotýkajte sa AC adaptéra mokrymi rukami. V opačnom prípade hrozí riziko úrazu elektrickým prúdom.
- AC adaptér nepripájajte k elektronickému transformátoru s cestovným meničom napätia. Môže dôjsť k prehriatiu a funkčnej poruche zariadenia.

Nárast teploty

Zariadenie sa počas nabíjania alebo dlhej prevádzky zahrieva. Nejde o poruchu.

Umiestnenie

- Zariadenie neumiestňujte do uzavretých priestorov, akými sú napr. knižnice alebo vstavané skrinky.

- Nezakrývajte ventilačné otvory zariadenia novinami, obrusmi, záclonami atď. Zariadenie neumiestňujte na mäkké povrchy, ako napr. koberec.
- Zariadenie a adaptéry nenechávajte na miestach blízko zdrojov tepla alebo na miestach vystavených priamemu slnečnému žiareniu, nadmernej prašnosti alebo piesku, vlhkosti, dažďu, mechanickým nárazom alebo v aute so zatvorenými oknami.
- Zariadenie neumiestňujte na šikmý povrch. Zariadenie je určené na prevádzku vo vodorovnej polohe.
- Zariadenie ani disky neumiestňujte do blízkosti zariadení so silnými magnetmi, ako sú mikrovlnné rúry alebo veľké reproduktory.
- Zariadenie nesmie spadnúť, ani byť vystavené silným nárazom. Na zariadenie a príslušenstvo nekladte ťažké predmety.

Prevádzka

- Ak zariadenie preniesete priamo zo studeného prostredia do teplého, alebo ak je zariadenie umiestnené vo veľmi vlhkej miestnosti, na optickom mechanizme zariadenia môže kondenzovať vlhkosť. Ak k tomu dôjde, zariadenie nemusí pracovať správne. V takomto prípade vyberte disk a ponechajte zariadenie zapnuté bez obsluhy približne pol hodiny, kým sa vlhkosť neodparí. Vlhkosť z LCD monitora utrite handričkou a pod. Zariadenie po chvíli zapnite.
- Šošovku lasera v prehrávači udržiajte čistú. Nedotýkajte sa jej. Dotyk môže šošovku poškodiť a môže to znefunkčniť prehrávač. Kryt priestoru pre disk otvárajte len pri vkladaní alebo vyberaní disku.
- Zariadenie vypnite pred odpojením AC adaptéra, adaptéra pre napájanie v automobile alebo pred vybratím akumulátora. Inak môže dôjsť k poškodeniu zariadenia.

LCD monitor

- Aj keď je LCD monitor vyrobený vysokoprecíznou technológiou, na monitore sa môžu príležitostne vyskytnúť rôznofarebné body. Nejde o poruchu.
- Na LCD monitor nehádzte ani nekladte žiadne predmety. Netlačte naň rukami ani lakťami.
- LCD monitor nepoškodíte predmetmi s ostrými hranami.

Akumulátor

- Informujte sa o spôsobe likvidácie akumulátorov podľa platných miestnych predpisov a noriem. Kontaktujte príslušné úrady.
- Keďže je životnosť akumulátora limitovaná, jeho kapacita sa postupom času a opakovaným používaním znižuje. Ak je jeho kapacita už len cca polovičná, zakúpte nový akumulátor.
- Akumulátor sa nemusí nabiť na maximálnu kapacitu, ak sa nabíja prvýkrát, alebo ak ste ho dlhý čas nepoužívali. Kapacita sa obnoví po niekoľkých cykloch nabitia a vybitia.
- Nenechávajte akumulátor na miestach vystavených priamemu slnečnému žiareniu alebo v uzavretom aute na slnku, kde teplota môže prekročiť 60°C.
- Akumulátor udržiajte suchý.
- Neskratujte kontakty kovovými predmetmi (napr. mince).
- Kontakty na akumulátore a spodnej strane prehrávača sa nesmú znečistiť prachom ani pieskom.

AC adaptér a adaptér pre napájanie v automobile

- Používajte len dodávané adaptéry. Používanie iných než dodávaných adaptérov môže spôsobiť poruchu.
- Adaptéry nerozoberajte, ani neupravujte.
- Nedotýkajte sa kovových častí (obzvlášť kovovými predmetmi). Môže dôjsť ku skratu.

Nastavenie hlasitosti

Nezvyšujte hlasitosť počas reprodukcie časti s veľmi nízkou úrovňou zvuku alebo so žiadnym zvukovým signálom.

V opačnom prípade môže dôjsť počas prehrávania pasáže s vysokou úrovňou zvuku k poškodeniu reproduktorov.

Slúchadlá

- Prevencia pred poškodením sluchu: Nepoužívajte slúchadlá pri vysokej úrovni hlasitosti. Lekári varujú pred nepretržitým, hlasným a dlhotrvajúcim počúvaním. Ak budete počuť "pískanie v ušiach", znížte hlasitosť alebo zariadenie vypnite.
- Ohľaduplnosť: Počúvajte pri nízkej úrovni hlasitosti. Umožní vám to počuť aj vonkajšie zvuky a zároveň budete ohľaduplný k ľuďom okolo vás.

Čistenie

- Povrch zariadenia, panel a ovládacie prvky čistite jemnou handričkou mierne navlhčenou v slabom roztoku čistiacieho prostriedku. Nepoužívajte žiadne drsné handričky, práškové prostriedky alebo rozpúšťadlá ako lieh alebo benzín.
- LCD monitor opatrne čistite pomocou jemnej suchej handričky. Aby sa špina neusadila, čistite ho pravidelne. LCD monitor nečistíte mokrou handričkou. Ak dnu vnikne voda, môže dôjsť k jeho poruche.
- Ak je obraz/zvuk rušený, na šošovke môže byť prach. V takomto prípade vyčistíte šošovku komerčne dostupným dúchadlom s kefkou na objektívy kamkordérov a fotoaparátov. Počas čistenia sa šošovky nedotýkajte.

Čistiace disky, čističe diskov/šošoviek

Nepoužívajte čistiace disky, čističe diskov/šošoviek (vrátane typov na mokré a suché čistenie). Môžu zapríčiniť poruchu zariadenia.

Poznámky k diskom

- Disk chytajte len na okrajoch, aby ste predišli znečisteniu povrchu disku. Nedotýkajte sa povrchu disku.















- Disk nevystavujte priamemu slnečnému žiareniu ani tepelným zdrojom, ako sú klimatizačné potrubia, ani nenechávajte disk v zaparkovanom aute na slnku. Teplota v interiéri sa môže značne zvýšiť.
- Po skončení prehrávania odložte disk späť do obalu.
- Disk čistite pomocou čistiackej handričky. Disk čistite smerom od stredu k okrajom.



- Na čistenie nepoužívajte rozpúšťadlá ako benzín, čistiace prostriedky na disky/šošovky, ani antistatické spreje určené pre čistenie vinylových LP platní.
- Ak ste tlačili štítok disku, pred prehrávaním vysušte tlačiarensku farbu.
- Nepoužívajte nasledovné typy diskov.
 - Disky neštandardných tvarov (napr. v tvare štvorca, srdca).
 - Disky s nalepeným štítkom alebo etiketou.
 - Disky s nalepenou lepiacou páskou alebo zvyškami lepidla.

Médiá vhodné na prehrávanie

Typ	Logo disku	Ikona	Charakteristika
DVD	     		<ul style="list-style-type: none"> • Komerčné DVD disky • DVD+RW/DVD+R/DVD+R DL disky v režime +VR • DVD-RW/DVD-R/DVD-R DL disky v režime Video
			DVD-RW/DVD-R/DVD-R DL disky v režime VR (Video Recording)
CD			<ul style="list-style-type: none"> • Audio CD disky • CD-R/CD-RW disky v audio CD formáte
			<ul style="list-style-type: none"> • VIDEO CD disky (vrátane Super VCD diskov) • CD-R/CD-RW disky vo formáte Video CD alebo Super VCD.
DATA alebo USB	—		DATA CD/DATA DVD disky alebo USB zariadenia obsahujúce MP3, JPEG alebo video súbory.



• Poznámky k nahrávateľným médiám

V závislosti od kvality záznamu, fyzického stavu média, vlastností záznamového zariadenia a autorizačného softvéru nemusí byť možné v tomto prehrávači prehrávať niektoré nahrávateľné médiá.

Disk sa tiež neprehrá, ak nebol správne uzatvorený. Podrobnosti pozri v návode na použitie záznamového zariadenia.

Pri niektorých DVD+RW/+R/+R DL diskoch nemusia fungovať niektoré funkcie prehrávania, aj keď sú tieto disky správne uzatvorené.

V takomto prípade disk prehrávajte v štandardnom režime prehrávania.

• Prehrávač, ktorý nedokáže prehrávať obraz obsahujúci signál ochrany pred kopírovaním

Záznam z DVD (režim VR) disku s ochranou CPRM* sa nemusí prehrať, ak obsahuje signál ochrany pred kopírovaním. Zobrazí sa "Copyright Lock" (Blokované autorským právom).

* CPRM (Content Protection for Recordable Media – ochrana obsahu pre nahrávateľné médiá) je technológia kódovania, ktorá chráni autorské práva záznamov.

Poznámky k MP3, JPEG a video súborom

Prehrávač dokáže prehrávať nasledovné súbory:

- MP3 súbory s príponou “.mp3”^{*1}.
- JPEG súbory s príponou “.jpg”^{*2}.
- Obrazové súbory JPEG v súlade s formátom obrazových súborov DCF (Design rule for Camera File system).
- Video súbory DivX s príponou “.avi” alebo “.divx”.
- Video súbory MPEG-4 (Simple profile) s príponou “.mp4”^{*3}.
- DATA CD disky musia obsahovať záznam v súlade so štandardom ISO Level 9660 Level 1 alebo jeho rozšíreným formátom Joliet.
- DATA DVD disky musia obsahovať záznam v súlade so štandardom UDF (Universal Disk Format).

*¹ Súbory vo formáte mp3PRO nie je možné prehrávať.

*² Súbory s príponou “.jpe” alebo “.jpeg” je možné prehrať po zmene prípony na “.jpg”.

*³ Súbory s ochranou autorských práv (Digital Right Management) nie je možné prehrávať. Súbory vo formáte MPEG-4 AVC nie je možné prehrávať.



- Spustenie prehrávania pri zložitej štruktúre priečinkov môže určitý čas trvať. Albomy vytvárajte nasledovne:
 - Nevytvárajte viac než dve štruktúry na médiu.
 - Neprekračujte počet 50 albumov na médiu.
 - Neprekračujte počet 100 súborov v jednom albume na médiu.
 - Neprekračujte celkový počet 600 albumov a súborov (spolu) na médiu.
- Prehrávač prehráva súbory v albume v poradí, v akom boli na médiu vytvorené.



- Prehrávač prehrá akýkoľvek súbor uvedený v tabuľke, aj keď bude formát súboru odlišný. Prehrávanie takýchto dát môže spôsobiť generovanie hluku, ktorý môže poškodiť reproduktory.
- Nemusí byť možné prehrať niektoré DATA disky vytvorené vo formáte Packet Write.
- Nemusí byť možné prehrať niektoré DATA disky vytvorené s viacerými sekciami (Multi session).
- Niektoré súbory JPEG nie je možné prehrávať.
- Prehrávač nedokáže zobrazit JPEG súbor, ak je rozmer obrázka väčší než 3078 (šírka) x 2048 (výška) v štandardnom režime alebo väčší než 2000 (šírka) x 1200 (výška) pixlov pri progresívnom súbore JPEG. (Niektoré súbory JPEG v progresívnom formáte nie je možné zobrazit, aj keď súbor zodpovedá uvedeným parametrom.)
- Prehrávač nemusí prehrať kombináciu dvoch alebo viacerých video súborov DivX/MPEG-4.
- Prehrávač nedokáže rozobrať súbory DivX/MPEG-4 s väčším rozmerom obrazu než 720 (šírka) x 576 (výška)/veľkosť 2 GB.
- Prehrávač nemusí prehrať niektoré video súbory DivX/MPEG-4, ktorých dĺžka presahuje 3 hodiny.
- Pri niektorých súboroch DivX/MPEG-4 nemusí byť možné bežné prehrávanie. Obraz môže byť nekvalitný, prehrávanie nemusí byť plynulé, zvuk môže vypadávať atď. Odporúčame vytvoriť súbor pri nižšom dátovom toku. Ak je zvuk stále nekvalitný, overte formát zvukovej stopy. (Pri video súboroch DivX odporúčame používať zvukovú stopu vo formáte MP3 a pri video súboroch MPEG-4 vo formáte AAC LC.) Tento prehrávač však nie je kompatibilný s formátom WMA (Windows Media Audio).
- Prehrávač nemusí prehrať video súbory s vysokým dátovým tokom z DATA CD disku plynulo. Odporúčame prehrávanie z DATA DVD diskov.
- Prehrávač dokáže zobrazit názov súboru alebo albumu s až 14 znakmi. Špeciálne znaky sa zobrazia ako “*”.
- Prehrávač dokáže zobrazit len názov práve prehrávaného albumu. Albomy uložené na vyššej úrovni sa zobrazujú ako “.\.”.
- Informácie o prehrávaní sa pri niektorých súboroch nemusia zobrazit správne.

Poznámky ku komerčným diskom

Regionálny kód

Ide o systém používaný na ochranu autorských práv. Regionálny kód je vyznačený na obale DVD VIDEO disku podľa krajiny predaja. Prehrávač dokáže prehrávať DVD VIDEO disky označené regionálnym kódom "ALL" (Všetky) alebo "2".



Operácie pri prehrávaní DVD a VIDEO CD diskov

Niektoré operácie prehrávania pri DVD a VIDEO CD diskoch môžu byť úmyselne zablokované výrobcom softvéru.

Vzhľadom na to, že tento prehrávač prehráva DVD a VIDEO CD disky podľa samotného obsahu disku vytvoreného výrobcom, niektoré funkcie prehrávania nemusia byť k dispozícii. Ďalšie informácie sa dozviete z pokynov uvedených pri DVD alebo VIDEO CD diskoch.

Poznámky k diskom

Zariadenie je určené pre prehrávanie diskov kompatibilných so štandardom Compact Disc (CD).

Disky formátu DualDisc a niektoré audio disky kódované technológiou pre ochranu autorských práv nevyhovujú štandardu Compact Disc (CD). Z tohto dôvodu tieto disky nemusia byť s týmto produktom kompatibilné.

Technické údaje

Systém

Laser: Polovodičový laser

Prenosový systém (norma): PAL (NTSC)

Vstupy/Výstupy

VIDEO (video vstup/výstup):

Minikonektor

AUDIO (audio vstup/výstup):

Stereo minikonektor

PHONES (slúchadlá) A/B:

Stereo minikonektor

USB: USB konektor typu A

(pre pripojenie USB zariadení)

LCD monitor

Rozmer monitora (cca):

Uhlopriečka 23 cm/9 palcov

Jednotka: Aktívna matica TFT

Rozlíšenie: 800 × 480

(počet efektívnych pixlov: viac než 99,99 %)

Všeobecne

Napájanie:

Jednosmerné napätie (DC) 9,5 V

(AC adaptér/adaptér pre napájanie v automobile)

Jednosmerné napätie (DC) 7,4 V

(akumulátor)

Príkon (prehrávanie DVD VIDEO diskov):

6,5 W (pri používaní so slúchadlami)

Rozmery (cca):

227 × 34,4 × 170,8 mm (šírka/výška/hĺbka)
vrátane prečnievajúcich častí

Hmotnosť (cca): 880 g

Prevádzková teplota: 5°C až 35°C

Prevádzková vlhkosť: 25% až 80%

AC adaptér: Striedavé napätie (AC)

110 - 240 V, 50/60 Hz

Adaptér pre napájanie v automobile:

Jednosmerné napätie (DC) 12 V

Dodávané príslušenstvo

Pozri str. 10.

Právo na zmeny vyhradené.

Index

Číslice

16:9 21
4:3 Letter Box 21
4:3 Pan Scan 21

A

Angle Mark (Značka zorného uhla) 8, 22
Audio (Zvuk) 8, 23
Audio DRC 22
Audio Setup (Nastavenia zvuku) 22

C

CD 15, 30
Čas nabíjania a prehrávací čas 11

D

DATA 18, 30
Disc Menu (Menu disku) 22
DivX (video súbor) 18, 31
DVD 15, 30

G

General Setup (Hlavné nastavenia) 21

J

JPEG 18, 31

L

Language Setup (Nastavenia jazyka) 22
LCD Aspect (Pomer strán) 20
LCD Mode (Režim LCD) 20

M

Médiá vhodné na prehrávanie 30
MP3 18, 31
MPEG-4 (video súbor) 18, 31

O

OSD (OSD zobrazenia) 22

P

Parental Control (Rodičovský zámok) 23
Password (Heslo) 23
PBC 16, 22
Prezentácia Slide Show 19

R

Random Play
(Prehrávanie v náhodnom poradí) 16
Regionálny kód 32
Repeat Play (Opakované prehrávanie) 16
Resume Play (Obnovenie prehrávania) 16
Riešenie problémov 25

S

Screen Saver (Šetrič obrazovky) 16, 22
Setup (Nastavenia) 21
Subtitle (Titulky) 8, 23

T

TV Display (TV obrazovka) 21

U

USB 19

V

VIDEO CD 15, 30
Video súbor (DivX/MPEG-4) 18, 31

Z

Zobrazenie informácií o prehrávaní 17

<http://www.sony.net/>

Sony Corporation Printed in Czech Republic (EU)

CZ



Nakládání s nepotřebným elektrickým a elektronickým zařízením (platné v Evropské unii a dalších evropských státech uplatňujících oddělený systém sběru)

Tento symbol umístěný na výrobku nebo jeho balení upozorňuje, že by s výrobkem po ukončení jeho životnosti nemělo být nakládáno jako s běžným odpadem z domácnosti. Místo toho by měl být odložen do sběrného místa určeného k recyklaci elektronických výrobků a zařízení. Dodržení této instrukce zabráníte negativním dopadům na životní prostředí a zdraví lidí, které naopak může být ohroženo nesprávným nakládáním s výrobkem při jeho likvidaci. Recyklováním materiálů, z nichž je výrobek vyroben, pomůžete zachovat přírodní zdroje. Pro získání dalších informací o recyklaci tohoto výrobku kontaktujte prosím místní orgány státní správy, místní firmu zabezpečující likvidaci a sběr odpadů nebo prodejnu, v níž jste výrobek zakoupili.

SK



Likvidácia starých elektrických a elektronických zariadení (Platí v Európskej únii a ostatných európskych krajinách so zavedeným separovaným zberom)

Tento symbol na výrobku alebo obale znamená, že s výrobkom nemôže byť nakladané ako s domovým odpadom. Miesto toho je potrebné ho doručiť do vyhradeného zberného miesta na recykláciu elektrozariadení. Tým, že zaistíte správne zneškodnenie, pomôžete zabrániť potencionálnemu negatívne vplyvu na životné prostredie a ľudské zdravie, ktoré by v opačnom prípade hrozilo pri nesprávnom nakladaní s týmto výrobkom. Recyklácia materiálov pomáha uchovávať prírodné zdroje. Pre získanie ďalších podrobných informácií o recyklácii tohoto výrobku kontaktujte prosím váš miestny alebo obecný úrad, miestnu službu pre zber domového odpadu alebo predajňu, kde ste výrobok zakúpili.