

Hordozható CD-, DVD- lejátszó

Kezelési útmutató

HU



A Sony termékekkel és szolgáltatásokkal kapcsolatban további hasznos ötleteket, tippeket és információkat találhat az alábbi weboldalon:

www.sony-europe.com/myproduct



DVP-FX875

FIGYELEM!

A tűzveszély és az áramütés elkerülése érdekében ne tegye ki a készüléket csapadék, nedvesség hatásának.

A készülék burkolatát ne távolítsa el, mert áramütést szenvedhet. A javítást bízza szakemberrel!

A hálózati csatlakozóvezeték kizárólag szakszervizben cserélhetik.

Óvja az elemet és az elemet tartalmazó készüléket a magas hőmérséklet hatásától, például napsütéstől, tűztől vagy ehhez hasonlótlól.



Ez a címke a készülék alján található.



E készülék besorolása CLASS 1 LASER (1. osztályú lézerverenzés). A CLASS 1 LASER PRODUCT jelölés a készülék alján található.

FIGYELEM!

- Ha ezt a berendezést egy másik optikai készülékkel együtt használja, növekszik a szem veszélyeztetettsége. Mivel ez a CD-, DVD-lejátszó olyan lézersugárral működik, amely veszélyes lehet az emberi szemre, soha ne szerelje szét a készüléket.
- A javítást bízza szakemberrel.
- Szakszerűtlen elemcsere esetén az elem felrobbanhat. Csak azonos vagy a gyártó által javasolt egyenértékű elemet használjon a cseréhez.



Feleslegessé vált elektromos és elektronikus készülékek hulladékként való eltávolítása (Használható az Európai Unió és egyéb európai országok szelektív hulladékgyűjtési rendszereiben)

Ez a szimbólum a készüléken vagy a csomagolásán azt jelzi, hogy a terméket ne kezelje háztartási hulladékként. Kérjük, hogy az elektromos és elektronikai hulladék gyűjtésére kijelölt gyűjtőhelyen adja le. A feleslegessé vált terméknek helyes kezelésével segít megelőzni a környezet és az emberi egészség károsodását, mely bekövetkezhetne, ha nem követi a hulladékkezelés helyes módját. Az anyagok újrahasznosítása segít a természeti erőforrások megőrzésében. A termék újrahasznosítása érdekében további információért forduljon a lakhelyén az illetékesekhez, a helyi hulladékgyűjtő szolgáltatóhoz vagy ahhoz az üzlethez, ahol a terméket megvásárolta.

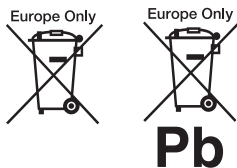

Feleslegessé vált elemek hulladékként való eltávolítása (Használható az Európai Unió és egyéb európai országok szelektív hulladékgyűjtési rendszereiben)

Ez a szimbólum az elemen vagy a csomagolásán azt jelzi, hogy a termékhez mellékelte elemet ne kezelje háztartási hulladékként. Az elemek hulladékként való elhelyezésének szakszerű módjával segít megelőzni a környezet és az emberi egészség károsodását, mely bekövetkezhetne, ha nem követi a hulladékkezelés helyes módját. Az anyagok újrahasznosítása segít a természeti erőforrások megőrzésében.

Olyan termékek esetén, ahol biztonsági, hatékonysági és adatkezelési okok miatt az elemek állandó használata szükséges, az elemek eltávolításához szakember

szükséges. Az elemek szakszerű hulladékkezelése érdekében a készülék hasznos élettartamának végén adja le azt a megfelelő hulladékgyűjtő vagy újrahasznosító telepen.

Más típusú elemek esetében olvassa el az útmutató azon szakaszát, mely az elemek szakszerű eltávolítását részletezi. Az elemeket adja le a használt elemek számára kijelölt hulladékgyűjtő helyen.

A termék vagy az elemek újrahasznosítása érdekében további információért forduljon a lakhelyén az illetékesekhez, a helyi hulladékgyűjtő szolgáltatóhoz vagy ahhoz az üzlethez, ahol a terméket megvásárolta.

Óvintézkedések

- Úgy helyezze el a készüléket, hogy üzemzavar esetén azonnal ki tudja húzni a hálózati vezetékét a hálózati aljzatból.
- A készülék mindaddig feszültség alatt áll, amíg a hálózati aljzathoz van csatlakoztatva, még akkor is, ha a készülék ki van kapcsolva.
- A tüzeset és az áramütés elkerülése érdekében soha ne tegyen folyadékkal teli edényt, pl. virágvizet a készülékre.

Ezt a terméket a Sony Corporation (Japán, Tokió, 1-7-1 Konan, Minato-ku) gyártotta. A termékbiztonsággal és az EMC irányelvekkel kapcsolatban a Sony Deutschland GmbH (Németország, 70327 Stuttgart, Hedelfinger Strasse 61.) a jogosult képviselő. Kérjük, bármely szervizeléssel vagy garanciával kapcsolatos ügyben, a különálló szerviz- vagy garanciadokumentumokban megadott címekhez forduljon.

Övintézkedések

Közúti biztonság

Járművezetés vagy kerékpározás közben ne használja a fejhallgatót. Ez közlekedési balesetet okozhat, és egyes területeken törvénybe ütközik. Potenciális veszélyt jelenthet a készülék túl magas hangerőn történő hallgatása sétálás közben is, különösen gyalogátkelőhelyek közelében. Veszélyes helyeken ezért különös körültekintéssel kell közlekedni, illetve ilyen esetekben a készüléket ki kell kapcsolni.

Néhány szó a biztonságról

Ha bármilyen szilárd anyag vagy folyadék kerül a készülék belsejébe, húzza ki a hálózati csatlakozóvezetékét, és a további használat előtt forduljon szakemberhez.

Néhány szó a tápfeszültségről

- A készülék energiaellátási adatai a hálózati tápegységen vannak feltüntetve. Ellenőrizze, hogy a használat helyén rendelkezésre álló energiaellátási követelmények megegyezik-e a készülék üzemi feszültségével.
- Ha hosszú ideig nem használja készülékét, húzza ki a hálózati csatlakozót a hálózati aljzatból. Mindig a csatlakozódugaszt, és soha ne a vezetékét fogja meg.
- Soha ne érintse meg nedves kézzel a hálózati vezetékét vagy a hálózati tápegységet. Ellenkező esetben áramütést szenvedhet.

Néhány szó a felmelegedésről

Hosszabb folyamatos használat vagy feltöltés közben a készülék felmelegedhet. Ez nem hibajelenség.

Néhány szó az elhelyezésről

- Úgy helyezze el a készüléket, hogy a levegő szabadon áramolhasson körülötte, máskülönben túlmelegedhet.
- Ne üzemeltesse a készüléket szűk térben, pl. könyvespolcon vagy hasonló helyen.

- A tűzveszély elkerülése érdekében ne takarja el a készülék szellőzőnyílását újságpapírral, asztalterítővel, függönyvel stb.
- Óvakodjon az alábbi elhelyezésektől: fűtőtestek közelében, illetve olyan helyen, ahol közvetlen napfénynek, túlzott párnak vagy ütődésnek van kitéve.
- A készüléket ne helyezze el döntött helyzetben. A készülék kizárólag vízszintes helyzetben üzemeltethető.
- A készüléket és a lemezeket tartsa távol az erős mágnessel rendelkező berendezésektől, (pl. mikrohullámú sütő, nagyméretű hangszugárzók stb.).
- Ne helyezzen nehéz tárgyakat a készülékre.

Néhány szó az üzemeltetésről

- Ha a készüléket hideg helyről meleg helyre viszi, vagy rendkívül nyirkos helyen tárolja, pára csapódhat le a lencsére, a lejátszó belsejében. A készülék megfelelő működése ilyenkor nem garantált. Ha páralecsapódás fordul elő, vegye ki a lemezt és hagyja bekapcsolva a lejátszót kb. fél óráig, amíg a nedvesség elpárolog.
- Úgyeljen a lejátszó lencséjének tisztaságára, és ne érintse meg azt. Ha a lencsét megérinti, a lejátszóban üzemzavar keletkezhet. A lemez kivételét és behelyezését kivéve mindig tartsa zárva a lemeztartó fedelét.

Az LCD-képernyő helyes kezelése

- Habár az LCD-képernyő korszerű gyártástechnológiával készült, esetenként változatos színű fénypontok jelenhetnek meg a képernyőn. Ez nem hibajelenség.
- Ne törölje le az LCD-képernyőt vizes ruhával. Ha víz kerül a készülékbe, meghibásodás fordulhat elő.
- Ne tegyen vagy ejtsen semmit az LCD-képernyőre. Ne nehezedjen rá a könyökével vagy egyéb testrészével a képernyőre.
- Úgyeljen arra, nehogy egy éles vagy hegyes eszközzel megsértsen az LCD-képernyő felületét.
- Soha ne zárja le az LCD-képernyőt, ha a lemezfedelen ceruza stb. található.

- Ha a hideg helyről meleg helyre viszi a lejátszót, pára csapódhat le az LCD-képernyőn. Ilyen esetben törölje le a nedvességet, mielőtt használni kezdené a lejátszót. A pára letörléséhez papírtöröltőt vagy hasonló anyagot ajánlunk.
- Ha az LCD-képernyő felülete hideg, a pára a letörlés után újraeközödhet. Éppen ezért várjon a készülék bekapcsolásával mindaddig, míg a képernyő hőmérséklete el nem éri a helyiség hőmérsékletét.

A hálózati tápegységről

- Csak a készülékhez mellékelt hálózati tápegységet használja a készülékhez. Soha ne használjon más típusú tápegységet, mert a készülék meghibásodhat.
- Ne szerelje szét vagy módosítsa a hálózati tápegységet.
- Ne ejtse el, és ne ütögesse a hálózati tápegységet.
- A hálózati tápegységet nem szabad szűk térben, pl. könyvespolcon vagy zeneszekrényben működtetni.
- Ne használjon semmilyen elektromos feszültség-átalakítót a hálózati tápegységhez, mert túlmelegedést vagy meghibásodást okozhat.

Az akkumulátor helyes kezelése

- Egyes országok szabályozhatják a készülék áramellátásához használt akkumulátor hulladékként történő elhelyezésének módját. Érdeklődjön a helyi hatóságoknál.
- Mivel az akkumulátor élettartama véges, kapacitása az eltelt idővel és a használat gyakoriságával arányosan, fokozatosan csökken. Ha az akkumulátor legnagyobb kapacitása a normál kapacitás felére csökken, vásároljon egy új akkumulátort.
- Az akkumulátor legelső, vagy hosszú üzemzsinet utáni feltöltése alkalmával a teljes kapacitás nem érhető el. Többszörli teljes feltöltés után azonban az eredeti kapacitás visszanyerhető.
- Ne hagyja az akkumulátort túlmelegedett járműben, a tűző napon vagy bárhol, ahol a hőmérséklet meghaladja a 60°C-ot.
- Az akkumulátort óvja a víztől.

- A lejátszó alján lévő akkumulátorcsatlakozó (A) és az akkumulátor érintkezője (C) soha ne érintkezzen fémtárggyal (pl. nyakláncsal), mert rövidzárlat keletkezhet.
- Ügyeljen arra, nehogy homok vagy por kerüljön a lejátszó alján lévő akkumulátorcsatlakozóba (A) és a vezetőfuratokba (B), illetve az akkumulátor érintkezőjéhez (C) és a vezetőfuratokba (D).

A lejátszó alsó oldala

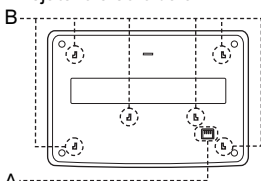

Akkumulátor

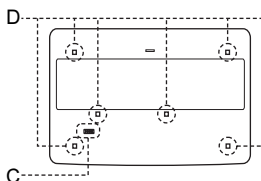

A szivargyújtó adapter

- Kizárólag a lejátszóhoz mellékelt szivargyújtó adaptert használja. Más típusú adapter használata esetén meghibásodás keletkezhet.
- Az adaptert tilos szétszerelni vagy átalakítani.
- Ne ejtse le és ne ütögesse az adaptert.
- Ne érintse meg az adapter fém egységeit, mert rövidzárlat keletkezhet, különösen, ha fémtárggyal érinti meg azokat.
- Ne hagyja az adaptert magas hőmérsékletnek (pl. napsütésnek) vagy mechanikai hatásoknak kitett helyen, illetve zárt ablakkal a napon parkoló járműben.

A hangerő beállítása

A nagyon halk, vagy műsor nélküli részekben ne hangosítsa fel túlságosan a készüléket. Ellenkező esetben a túl hangos részleteknél a hangszugárzók károsodhatnak.

A fejhallgató használata

- **Halláskárosodás megelőzése**
Ne hallgassa túl nagy hangerőn a készüléket. A szakorvosok véleménye szerint a folyamatos, magas hangerőn történő zenehallgatás halláskárosodást okozhat. Ha zenehallgatás közben fülcsengést észlel, csökkentse a hangerőt vagy kapcsolja ki a készüléket.
- **Mások zavarása**
Közepes hangerőn hallgassa a készüléket. Így a szükséges külső környezeti hangokat is hallani fogja, és a kiszűrődő zajok másokat nem fognak zavarni.

A készülék tisztítása

Kímélő tisztítószerrel enyhén megnedvesített puha ruhával törölje le a készülék burkolatát és kezelőszerveit. A tisztításhoz soha ne használjon súrolószert, súrolószivacsot, benzint vagy alkoholt.

A tisztítólemezekről, lemez-, lencsetisztítókról

Ne használja a szakszettekben kapható tisztítólemezt vagy lemez-, lencsetisztítót (nedves vagy száraz típus). Ellenkező esetben a készülék meghibásodhat.

FONTOS FIGYELMEZTETÉS

Figyelem! Az Ön által megvásárolt készülék gyakorlatilag korlátlan ideig képes egy fényképet vagy egy menüképernyőt a képernyőn megjeleníteni. Ha egy fényképet vagy egy menüképernyőt hosszabb ideig a képernyőn hagy, a képernyő maradandó károsodást szenvedhet. Fokozottan érvényes ez a plazmaképernyőkre és a kivetítős tv-készülékekre.







Ha a készülékkel kapcsolatban bármilyen kérdése vagy problémája merül fel, keresse fel a vásárlás helyét.

Tartalomjegyzék

FIGYELEM!	2
Óvintézkedések	3
Néhány szó erről az útmutatóról	6
Ezzel a készülékkel az alábbi lemezeket lehet lejátszani	7
<hr/>	
Előkészületek	9
A mellékelt tartozékok ellenőrzése	9
A távvezérlő használata	9
Az LCD-képernyő használata	10
A hálózati tápegység csatlakoztatása	11
Üzemeltetés akkumulátorral	12
Használat járműben (a hátul utazóknak)	14
<hr/>	
Lemezek lejátszása	16
Lemezek lejátszása	16
A Playback Settings Display képernyő használata	22
Keresési lehetőségek (keresés, pásztázás, lassítás, ismételt és véletlen sorrendű lejátszás)	24
MP3 audio zeneszámok és JPEG képek lejátszása	26
A képminőség és képméret beállítása	29
<hr/>	
DivX[®] videofilmek lejátszása	30
DivX videofájlok lejátszása	30
Néhány szó a DivX videofájlokról	31
<hr/>	
Alapbeállítások	33
Az alapbeállítások menüje	33
A képernyő beállításai (General Setup)	34
A hang beállítása (Audio Setup)	35
A menük és a műsor nyelvének beállítása (Language Setup)	36
A szülői felügyelet funkció beállítása (Parental Control)	37
<hr/>	
Csatlakoztatás	39
Csatlakoztatás külső eszközhöz	39
<hr/>	
További információk	42
Hibaelhárítás	42
Néhány szó az MP3 audio zeneszámokról és a JPEG képárokról	44
Megjegyzések a lemezekről	45
Minőségtanúsítás	46
A részegységek és kezelőszervek elhelyezkedése	47
Tárgymutató	50

Néhány szó erről az útmutatóról

- Az útmutatóban feltüntetett kezelőszervek a távvezérlő kezelőszerveire vonatkoznak. A funkciók a készülék azonos elnevezésű kezelőszerveivel is működtethetők.
- A „DVD” kifejezést a DVD VIDEO, DVD+RW, DVD+R (+VR formátumú) és DVD-RW, DVD-R (VR formátumú, videó formátumú) lemezek általános gyűjtőfogalmaként is használhatjuk.
- A kezelési útmutatóban az alábbi ikonokat használjuk:

Ikon	Jelentés
	Ez a szimbólum a DVD VIDEO, DVD+RW, DVD+R (+VR formátumú) vagy a DVD-R, DVD-RW (videó formátumú) lemezekre vonatkozó funkciókat jelöli.
	Ez a szimbólum a DVD-RW, DVD-R lemezekre vonatkozó funkciókat jelöli, VR (videó felvételi) formátum esetén.
	Ez a szimbólum a VIDEO CD lemezekre (beleértve a Super VCD lemezeket, vagy a VIDEO CD, illetve Super VCD formátumban felvett CD-R, CD-RW lemezeket) vonatkozó funkciókat jelöli.
	Ez a szimbólum a zenei CD-lemezekre, illetve a zenei CD formátumban felvett CD-R, CD-RW lemezekre vonatkozó funkciókat jelöli.
	Ez a szimbólum a DATA CD lemezekre (MP3* ¹ audio műsorszámokat, JPEG képfájlokat vagy DivX* ² * ³ videofájlokat tartalmazó CD-ROM, CD-R, CD-RW lemezek) vonatkozó funkciókat jelöli.
	Ez a szimbólum a DATA DVD lemezekre (DVD-ROM, DVD+RW, DVD+R, DVD-RW, DVD-R) rögzített MP3* ¹ audio műsorszámokat, JPEG képfájlokat és DivX* ² * ³ videofájlokat tartalmazó lemezekre vonatkozó funkciókat jelöli.

*¹ Az MP3 (MPEG 1 Audio Layer III) egy szabványos ISO (Nemzetközi Szabványügyi Hivatal)/IEC (Nemzetközi Elektrotechnikai Bizottság) MPEG technológia a hang tömörítésére.

*² A DivX[®] egy a DivXNetworks Inc. által kifejlesztett videofájl tömörítési eljárás.

*³ A DivX, a DivX Certified és a kapcsolódó logók a DivXNetworks védjegye és a DivXNetworks engedélyével kerültek felhasználásra.

Ezzel a készülékkel az alábbi lemezeket lehet lejátszani

Lemezformátumok	
DVD VIDEO	
DVD-RW, DVD-R (lezárt lemez)	
DVD+RW, DVD+R (lezárt lemez)	 
VIDEO CD, zenei CD	
CD-RW, CD-R	

A „DVD+RW”, a „DVD-RW”, a „DVD+R”, a „DVD-R”, a „DVD VIDEO” és a „CD” logo védjegy.

Megjegyzés a CD-, DVD-lemezekhez

Ez a lejátszó olyan CD-ROM, CD-R, CD-RW lemezeket képes lejátszani, melyek műsorát a következő formátumok valamelyikében vették fel:

- zenei CD,
- VIDEO CD,
- MP3 audio műsorszámok, JPEG képfájlok, valamint DivX videofájlok, melyek megfelelnek az ISO 9660* 1-es vagy 2-es szintnek, vagy ezek kiterjesztett formátumának (Joliet),
- Kodak PHOTO CD formátum.

* Az ISO által definiált, a CD-ROM-on található fájlok és mappák egy logikai formátuma.

Ez a lejátszó olyan DVD-ROM, DVD+RW, DVD-RW, DVD+R, DVD-R lemezeket

képes lejátszani, melyek műsorát a következő formátumok valamelyikében vették fel:

- UDF (Univerzális Lemez Formátum) szabványnak megfelelő MP3 audio műsorszámok, JPEG képfájlok és DivX videofájlok.

Példák olyan lemezekre, melyeket a készülék nem tud lejátszani

A készülék nem tudja lejátszani az alábbi lemezeket:

- Blu-ray lemezek,
- AVCHD formátumban felvett lemezek,
- HD DVD lemezek,
- DVD-RAM lemezek,
- az előző oldalon felsoroltaktól eltérő formátumú CD-ROM, CD-R, CD-RW lemezek,
- PHOTO CD formátumban felvett CD-ROM lemezek,
- CD-Extra lemezek adatsávjai,
- DVD Audio lemezek,
- DATA DVD lemezek, melyek nem tartalmaznak sem MP3 műsorszámokat, sem JPEG képfájlokat vagy DivX videofájlokat,
- Super Audio CD lemezek HD rétege.

A készülék szintén nem tudja lejátszani az alábbi típusú lemezeket:

- eltérő régióköddal rendelkező DVD VIDEO lemezek,
- szabálytalan alakú lemezek (pl. kártya, szív stb.),
- olyan lemez, melyre címkét vagy matricát ragasztottak,
- olyan lemez, melyről a celofán vagy egyéb csomagolóanyagot nem távolították el megfelelően.

Megjegyzések

- **Megjegyzések a DVD+RW, DVD+R, DVD-RW, DVD-R vagy CD-R, CD-RW lemezekhez**
Lehetnek olyan DVD+RW, DVD+R, DVD-RW, DVD-R vagy CD-R, CD-RW lemezek, melyek – a lemez állapotától, a felvétel minőségétől, illetve a felvevő berendezés sajátosságaitól függően – nem játszhatók le ezzel a lejátszóval.
Ugyanígy nem játszhatók le azok a lemezek, melyeken a véglegesítés (lezárás) nem történt meg megfelelően. További információért olvassa el a felvevő berendezés kezelési utasítását. Lehetnek olyan, megfelelően lezárt

DVD+RW, DVD+R lemezek, melyeknél egyes lejátszási funkciók nem működnek. Ilyen esetben a lemez normál üzemmódban kell lejátszani. Ne feledje, hogy a Packet Write formátumú DATA CD, DATA DVD lemezek szintén nem játszhatók le.

• **Megjegyzések a DVD+R DL, DVD-R DL lemezekhez**

A DVD+R, DVD-R DL (kétrétegű) lemezek második rétegére felvett MP3 és JPEG fájlok nem játszhatók le.

A VR formátumú DVD-R DL lemezek nem játszhatók le.

• **Másolásvédelemmel ellátott zenei lemezek**

Ez a készülék olyan lemezek lejátszására alkalmas, melyek megfelelnek a Compact Disc-re (CD-re) vonatkozó szabvány előírásainak.

Napjainkban egyre több lemeztársaság másolásvédelemmel ellátott zenei CD-lemezeket hoz forgalomba. Kérjük, ne feledje, hogy ezek között vannak olyanok is, melyek nem felelnek meg a CD-szabványnak, ezért ezzel a készülékkel nem lehet lejátszani.

• **A DualDisc (kettős formátumú) lemezről**

A DualDisc olyan kétoldalas lemez, melynek egyik oldalán DVD-műsor, a másikon pedig digitális audioprogram található.

Azonban, mivel az audioadatot tartalmazó oldal nem felel meg a Compact Disc (CD) szabványnak, a visszajátszás nem garantált.

Szerzői jogvédelem

Ez a készülék olyan másolásvédelmi technológiával van ellátva, amely az Egyesült Államok szabadalmi oltalma alatt áll, illetve egyéb szellemi tulajdont képez. Ezt a másolásvédelmi technológiát csak a Macrovision engedélyével és kizárólag otthoni vagy kisebb csoportos szórakoztatási célokra szabad felhasználni, hacsak a Macrovision másképpen nem rendelkezik. Feltörése és átalakítása tilos.

Védjegyek

- A készülék gyártása a Dolby Laboratories engedélyével történt. A Dolby és a dupla D szimbólum a Dolby Laboratories védjegye.
- A készülék gyártása az 5 451 942 számú és egyéb egyesült államokbeli, illetve az Egyesült Államokon kívüli nemzetközi szabadalmak engedélyével történt. A DTS és a DTS Digital Out illetve a DTS logok és szimbólumok a DTS Inc. bejegyzett védjegyei, illetve védjegyei. © 1996–2007 DTS, Inc. Minden jog fenntartva.

Régiókód

A régiókód a szerzői jogok védelmét szolgálja. A régiókód a DVD VIDEO lemez csomagolásán van feltüntetve, az értékesítés helyének megfelelően. Ezzel a készülékkel az „ALL” és a „2” jelölésű DVD VIDEO lemezeket lehet lejátszani.



Megjegyzés a DVD- és VIDEO CD lemezek lejátszásához

Bizonyos DVD- és VIDEO CD lemezek esetében előfordulhat, hogy a műsor gyártója néhány lejátszási műveletet rögzített a lemezen. Mivel ez a készülék a DVD- és VIDEO CD lemezeket a gyártó eredeti, lemezen elhelyezett utasításai alapján játssza le, előfordulhat, hogy egyes funkciók nem állnak rendelkezésre. Lásd a DVD- vagy VIDEO CD lemezekhez mellékelt utasítást.

A mellékelt tartozékok ellenőrzése

Ellenőrizze, hogy a készülékkel együtt megkapta-e a következő tartozékokat:

- audio-, videovezeték (2 minijack dugasz ↔ 3 RCA dugasz) (1 db),
- hálózati vezeték (1 db),
- hálózati tápegység (1 db),
- szivargyújtó adapter (1 db),
- akkumulátor (NP-FX110) (1 db),
- távvezérlő (elemmel) (1 db),
- fejtámla rögzítő keret (1 db).

A távvezérlő használata

Használat közben a távvezérlőt fordítsa a lejátszón lévő **R** érzékelő felé.

Az elem cseréje a távvezérlőben

Ügyelve a \oplus és \ominus pólus megfelelő helyzetére, helyezzen egy CR2025 típusú elemet a távvezérlőbe.

- 1** A zárógombot (1) megnyomva húzza kifelé az elemtartót (2).

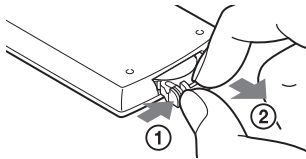

- 3** Helyezze be az új elemet úgy, hogy a \oplus oldal felfelé nézzen, majd tolja vissza az elemtartót a helyére.

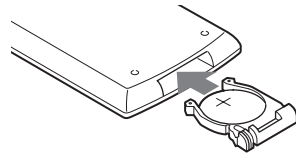

- 2** Vegye ki a kimerült elemet.

Megjegyzések

- Ne irányítsa a készülék **R** távvezérlés érzékelőjét közvetlen napfény vagy erős fényforrás felé, mert hibás működést idézhet elő.
- Ha az elem kimerül, a távvezérlő gombjai nem működnek. Ha a távvezérlő egyáltalán nem működik, cserélje ki az elemet, és ellenőrizze újból a megfelelő működést.

Az LCD-képernyő használata

A készülék LCD-képernyőjét 180°-kal elforgatva (az óramutató járásával megegyező irányban) is használhatja. Elforgatás után az LCD-képernyőt visszahajthatja a készülékhez, és ebben az állapotban is használhatja.

Az LCD-képernyő elforgatása

- 1** Helyezze a készüléket az asztalra vagy egyéb rögzített felületre.
- 2** Hüvelykujjával emelje fel az LCD-képernyőt függőleges állásba.

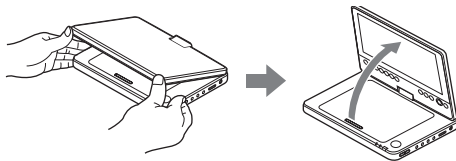

- 3** Óvatosan fordítsa el 180°-kal az LCD-képernyőt a nyíl irányába (az óramutató járásával megegyező irányban).

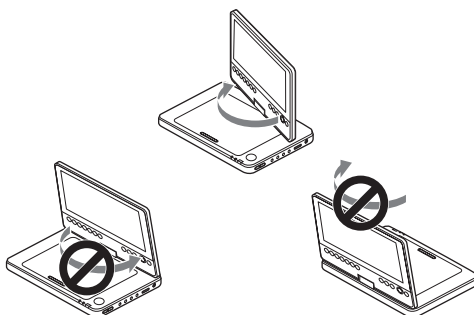

Az LCD-képernyő elforgatása és lehajtása

Miután az LCD-képernyőt 180°-kal elforgatta (az óramutató járásával megegyező irányban), hajtsa vissza azt a készülékhez. Ebben az állapotban az LCD-képernyő felfelé néz.

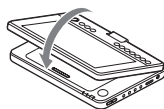

Az LCD-képernyő visszaállítása az eredeti állásba

Hajtsa fel az LCD-képernyőt függőleges állásba, és lassan forgassa az óramutató járásával ellentétes irányba.

Megjegyzések

- Ne forgassa el az LCD-képernyőt 180°-nál nagyobb szögben. Ezen kívül, ne próbálja meg ellentétes irányba forgatni. Az LCD-képernyő eltörhet.
- Ha az LCD-képernyő nem nyílik ki teljesen, kérjük, ne próbálja meg elfordítani. Az LCD-képernyő megsérülhet.
- Használat után mindig állítsa vissza az LCD-képernyőt az eredeti állásba. Az LCD-képernyő megsérülhet, ha hirtelen ütés vagy hasonló hatás éri.

A hálózati tápegység csatlakoztatása

Kérjük, kövesse az ①–③. lépéseket a mellékelt hálózati tápegység csatlakoztatásához. A leválasztáshoz a lépéseket fordított sorrendben kell végrehajtani.

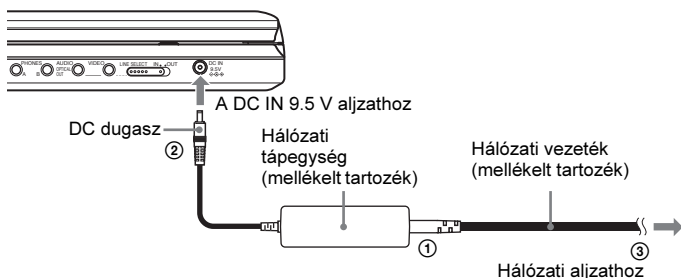

Megjegyzés

Mielőtt kihúzná a hálózati vezetékét, állítsa le a lejátszást. Ellenkező esetben a készülék meghibásodhat.

Üzemeltetés akkumulátorral

Ha hálózati áram nem áll rendelkezésre, a lejátszót üzemeltetheti akkumulátorral is (tartozék). Kérjük, használat előtt töltsse fel az akkumulátort.

Az akkumulátor felszerelése

- 1 Illessze az akkumulátoron lévő kampókat a lejátszó alján lévő vezetőfuratokhoz.
- 2 Csúsztassa az akkumulátort a nyíl irányába, ütközésig.

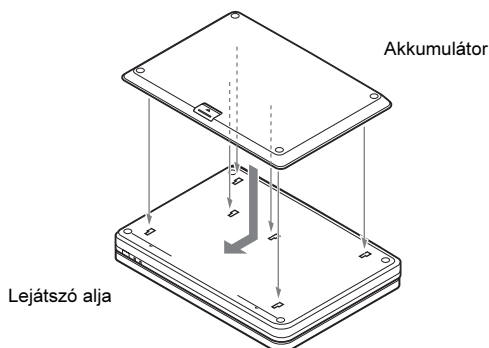

Az akkumulátor leválasztása

Nyomja meg a kioldó gombot, és csúsztassa az akkumulátort a nyíl irányába.

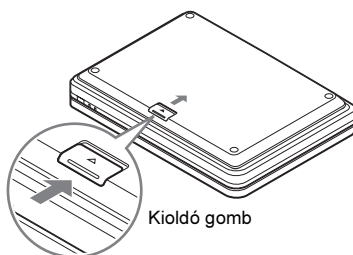

Megjegyzések

- Mielőtt az akkumulátort felszerelné, kérjük, kapcsolja ki a lejátszót.
- Lejátszás közben soha ne vágja le az akkumulátort a készülékről.
- Ne érintse meg az akkumulátoron és a készülék alján lévő érintkezőket. A készülékben üzemzavar keletkezhet.
- Felszerelésnél és leválasztásnál ügyeljen arra, nehogy leejtse az akkumulátort.

Az akkumulátor feltöltése

- 1 Szerelje fel az akkumulátort a készülékre (12. oldal).
- 2 Csatlakoztassa a hálózati tápegységet a készülékhez, majd a hálózati aljzathoz (11. oldal).

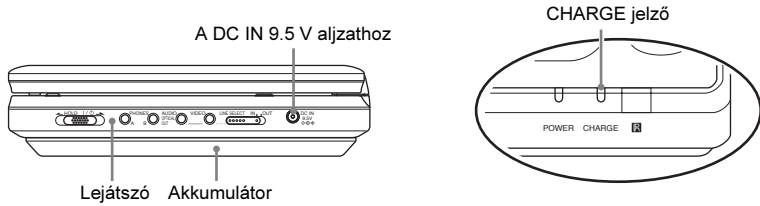

Amikor a feltöltés megkezdődik, a CHARGE kijelző világít.
Amikor a feltöltés befejeződik, a CHARGE kijelző kialszik.

- 3 Feltöltés után húzza ki a hálózati tápegység vezetékét a lejátszóból, illetve a hálózati vezetékét a hálózati aljzathból.

Az akkumulátor kapacitásának ellenőrzése

Amikor a lejátszót leállítja, az akkumulátor szimbólum megjelenik a képernyőn. Ha a  szimbólum jelenik meg vagy a CHARGE kijelző villog, tölts fel az akkumulátort.



Előfordulhat, hogy DVD, VIDEO CD vagy JPEG fájlok lejátszása közben az akkumulátor szimbólum nem jelenik meg. A maradék kapacitást a lejátszás leállítását követően tudja ellenőrizni.

Feltöltési és lejátszási idő

Feltöltési idő (kikapcsolt állapotban)	Lejátszási idő (kijelző bekapcsolva)
kb. 6 óra	kb. 6 óra*

* A lehetséges leghosszabb folyamatos lejátszási idő, az alábbi körülmények között:

- normál hőmérsékleten (20°C-on),
- fejhallgató használatával,
- a háttérvilágítás fényereje a legalacsonyabb szintre beállítva,
- az „Audio Setup” menü „Digital Output” menüpontjának „Off” beállításával.

Az akkumulátor állapotától függően a működési idő rövidebb is lehet.

Megjegyzések

- Ha a hálózati tápegység vagy egy külső készülék csatlakoztatva van a lejátszóhoz, az akkumulátor szimbólum nem jelenik meg.
- Az üzemeltetési körülmények, a környezeti tényezők és egyéb feltételek függvényében a feltöltési idő eltérhet a fentebb leírtaktól. A feltöltéshez javasolt hőmérséklet 10–30°C között van.

Használat járműben (a hátul utazóknak)

A lejátszó hátsó utasok által történő használatához használja a fejtámla rögzítő keretet és a szivargyújtó adaptert (mellékelt tartozékok).

Megjegyzések

- A járművön menet közben ne végezzen beszerelési munkát.
- A szivargyújtó adapter 12 V-os járműakkumulátorral használható. Ne használja 24 V-os járműakkumulátorral.
- A szivargyújtó adapter csak negatív testelésű járművekkel használható. Ne használja pozitív testelésű járművekkel.
- Az üléstámla alakjától függően elképzelhető, hogy a lejátszó felszerelése nem lehetséges.



A lejátszó felszerelése az első ülés háttámlájára

Járműben történő használat során az akkumulátorokat ne használja. Felszerelés előtt kapcsolja ki a lejátszót és vegye ki az akkumulátort (12. oldal).

- 1** Állítsa úgy a fejtámlát, hogy kb. 3 cm-nyi hely keletkezzen. (1).
Állítsa a fejtámla rögzítő keretet amíg egy kattánást nem hall (2), majd feszítse meg a hevedert (3).

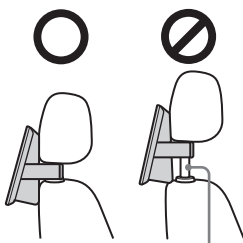
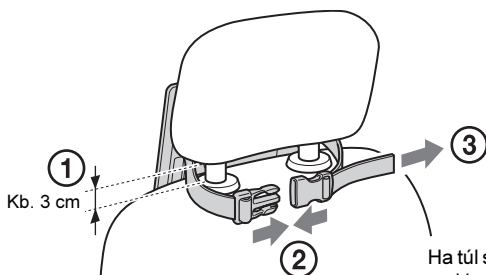

Ha túl sok helyet hagy, a heveder meglazulhat, ami balasethoz vagy sérüléshez vezethet.

- 2** Fordítsa el és hajtsa le az LCD-képernyőt (10. oldal).

- 3** Elővigyázatosan két kézzel fogja a lejátszót.

Tegye a fejtámla rögzítő keret karmait a lejátszó aljának furataiba, és csúsztassa a lejátszót az ábrána nyíl szerint, amíg egy kattánást nem hall.

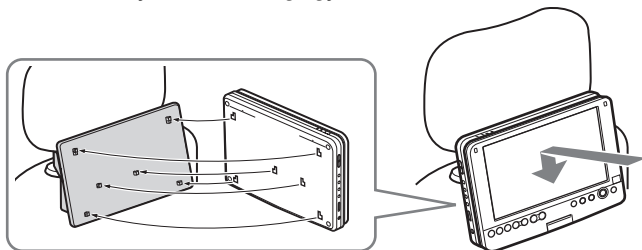

4 Csatlakoztassa a szivargyújtó adaptert a szivargyújtóba és a lejátszó DC IN aljzatába.

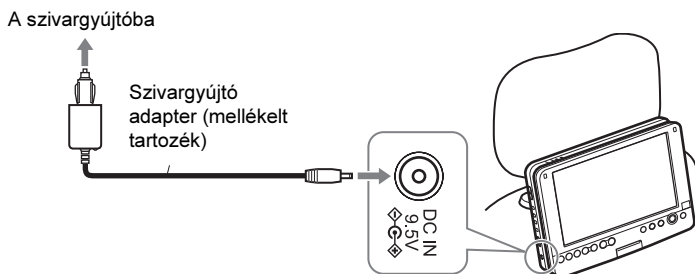

Megjegyzések

- A vezetékeket úgy vezesse el, hogy a vezetőt ne zavarja. Az LCD-kijelzőt a vezető látómezején kívül helyezze el.
- A vezetőt menet közben a szivargyújtó adaptert ne csatlakoztassa és ne húzza ki.
- Tisztítsa meg a szivargyújtó aljzatot. Az elkoszolódott aljzat csatlakozási hibát és meghibásodást okozhat.
- A szivargyújtó adaptert járó motornál használja. Lekapcsolt motorral történő használat esetén az akkumulátor kimerülhet.
- Ne használja a fejtámla rögzítő keretet vagy a szivargyújtó adaptert, ha azok megsérültek vagy leestek.

A használat befejezése

Először kapcsolja ki a lejátszót, majd húzza ki a szivargyújtó adaptert a szivargyújtóból és a lejátszó DC IN aljzatából, ezután vegye le a lejátszót az alább ábrán látható módon.

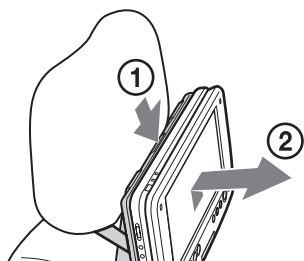

Nyomja le a kioldó gombot, amíg egy kattánást hall. (1). Elővigyázatosan két kézzel fogja a lejátszót és húzza ki maga felé (2).

Megjegyzések

- A lejátszó kikapcsolása előtt ne húzza ki a szivargyújtó adaptert, és ne kapcsolja le a motort. Ez a lejátszó meghibásodását okozhatja. A folyamatosan lejátszás (18. oldal) nem lehetséges, ha mégis így tett.

Amennyiben a járműve alapjáraton lekapcsolási funkcióval van felszerelve, kapcsolja ki ezt a rendszert, mielőtt a lejátszót a járműben használja.

- A használat végeztével húzza ki a szivargyújtó adaptert. Ha csatlakoztatva hagyja, az akkumulátor lemerülhet.
- A használat végeztével vegye le a fejtámla rögzítő keretet. Ha felszerelve hagyja, balasetet vagy sérülést okozhat.
- A beépített rádió hallgatásakor húzza ki a szivargyújtó adaptert, a zajhatás elkerüléséhez.
- Ne hagyja a lejátszót és tartozékait a járműben.
- Ne hagyja az akkumulátort a járműben.

FONTOS MEGJEGYZÉS

Bármely tételes vagy nem kifejtett garanciális igény érvénytelenné válik, amennyiben nem követi a fent jelzett útmutatást, illetve az utasítások követésének hiányában a rongálódás és feladatok felelőssége önt terheli.

Lemezek lejátszása

DVD_{video} DVD_{vr} VCD CD

DATA CD DATA DVD

A lejátszani kívánt DVD- vagy VIDEO CD lemeztől függően egyes funkciók működése korlátozott, vagy a megszokottól eltérő lehet. Olvassa el a lemezhez mellékelt tájékoztatót. Csatlakoztassa a hálózati tápegységet vagy szerelje fel az akkumulátort.

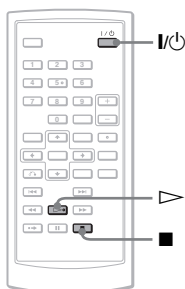
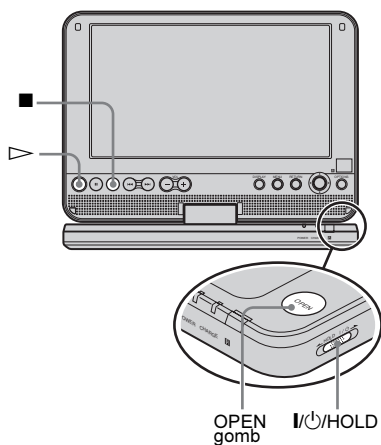

1 Nyissa ki az LCD-képernyőt.

A lejátszó jobb oldalán lévő LINE SELECT kapcsolót állítsa „OUT” helyzetbe.

2 A készülék bekapcsolásához tolja a készülék I/⏻/HOLD kapcsolóját „I/⏻” állásba, vagy nyomja meg a távvezérlő I/⏻ gombját.

A készülék bekapcsol, és a POWER jelző zölden világít.

3 A lemeztartó fedelének nyitására nyomja meg az OPEN gombot.

4 Helyezze be a lejátszani kívánt lemezt.

A lejátszható oldallal lefelé nyomja a helyére a lemezt (amíg egy határozott kattantást nem hall).

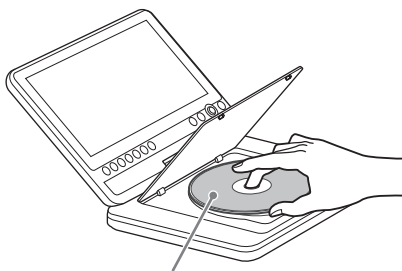

Lejátszható oldallal lefelé.

5 A PUSH CLOSE feliratú részt megnyomva zárja be a lemeztartót.

6 Nyomja meg a ▶ gombot.

A lejátszás megkezdődik.

- Előfordulhat, hogy a lejátszás önműködően megkezdődik a lemeztartó bezárása után.
- A lejátszott lemez típusától függően a képernyőn egy menü jelenhet meg. DVD VIDEO lemez esetén lapozzon a 18. oldalra. VIDEO CD lemez esetén lapozzon a 21. oldalra.
- Az összes műsorszám lejátszása után a lejátszó kikapcsol, és a kijelző visszakapcsol a menüképernyőre.

Megjegyzések

- Ha a lemezt fordítva helyezi be, a „No Disc” vagy a „Cannot play this disc.” üzenet jelenik meg.
- A DVD-felvevővel felvett lemezeknek megfelelően lezártnak kell lenni, ahhoz, hogy tökéletesen lejátszhatók legyenek. A lemezek lezárásával kapcsolatban olvassa el a további információkat a DVD-felvevőhöz mellékelt kezelési útmutatóban.

- Amikor kinyitja a lemeztartó fedelét, várja meg, amíg a lemez forgása megáll. A lemezt csak akkor vegye ki, ha már nem forog.
- Működés közben a „Ⓞ” szimbólum jelenhet meg a képernyőn. Ez a szimbólum azt jelenti, hogy a pillanatnyi DVD VIDEO lemeznél nem használható az útmutatóban ismertetett funkció.
- A felvett tartalomtól függően előfordulhat, hogy a DVD-RW, DVD-R (VR formátumú) lemezek lejátszásának megkezdése hosszabb ideig tart.

A lejátszás leállítása

Nyomja meg a ■ gombot.

Ha újból megnyomja a ▷ gombot, a lejátszás onnan folytatódik, ahol leállította azt (folytatólagos lejátszás). A részleteket lásd a 18. oldalon.

Ha a lemezt az elejétől szeretné lejátszani, nyomja meg kétszer a ■ (állj) gombot, majd egyszer a ▷ gombot.

A lejátszó kikapcsolása

Tolja a készülék I/⏻/HOLD kapcsolóját „I/⏻” állásba, vagy nyomja meg a távvezérlő I/⏻ gombját.

A véletlen működtetés megakadályozása

Kapcsolja a lejátszó I/⏻/HOLD kapcsolóját „HOLD” állásba. A lejátszó kezelőszervei nem működnek, de a távvezérlő kezelőszervei funkcióképesek maradnak.

DVD VIDEO lemezek DTS hangsávjának lejátszása

- A lejátszó hangszórója nem ad ki DTS hangot. Ha a DVD VIDEO lemez DTS hangsávját szeretné lejátszani, csatlakoztassa a lejátszót egy AV-erősítőhöz (rádióerősítőhöz) (40. oldal) és válassza ki az „Audio Setup” menüpont „DTS” funkciójának megfelelő beállítását (36. oldal).
- Ha a lejátszót olyan AV-erősítőhöz (rádióerősítőhöz) csatlakoztatja, melyben nincs DTS dekóder, ne válassza ki az „Audio Setup” menüpont „DTS” funkciójának „On” beállítását (36. oldal). Olyan rendellenes hangot adhat ki a készülék, amely mind a hallását, mind a hangsugárzót károsíthatja.

Megjegyzések

- Ha a lejátszót több mint 15 percig szünet vagy állj üzemmódban hagyja, a képernyővédő önműködően bekapcsol. A képernyővédő kikapcsolásához nyomja meg a ▷ gombot. A részleteket lásd a 35. oldalon.
- A képernyővédő bekapcsolása után 15 perccel a lejátszó önműködően kikapcsol (önműködő kikapcsolás).

További lejátszási funkciók

DVDVideo DVDVn VCD CD DATA CD DATA DVD

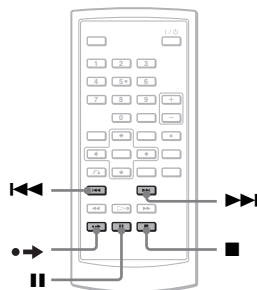

Funkció	Teendő
Állj.	Nyomja meg a ■ gombot.
Szünet.	Nyomja meg a gombot.
Ugrás a következő fejezetre, műsorszámra vagy jelenetre (folyamatos lejátszás közben).	Nyomja meg a ►► gombot.
Ugrás az előző fejezetre, műsorszámra vagy jelenetre (folyamatos lejátszás közben).	Nyomja meg a ◄◄ gombot.
Gyorskeresés előre a jeleneten belül.*	Nyomja meg a ●► gombot lejátszás közben.

* Csak DVD VIDEO és DVD-RW, DVD-R (VR formátumú) lemezeknél. Lehetnek olyan jelenetek, melyeknél a fenti funkciók nem használhatók.

A lejátszás folytatása a leállítási ponttól (folytatólagos lejátszás)

DVDvideo DVDVR VCD CD

Amikor leállítja a lejátszást, a készülék a memóriájában tárolja a lejátszás megszakítási pontját és egy üzenet jelenik meg a kijelzőn. Ebben az esetben a lejátszás ettől a ponttól folytatható a **▷** gomb megnyomásával. Amíg nem nyitja ki a lemeztartót, a folytatólagos lejátszási funkció működik, még akkor is, ha a készüléket kikapcsolja.

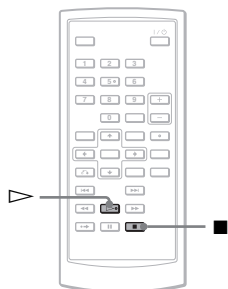

1 Állítsa le a lejátszást a **■** gombbal.

Egy üzenet jelenik meg.

2 Nyomja meg a **▷** gombot.

A készülék onnan folytatja a lejátszást, ahol azt az 1. lépésben leállította.

💡 Hasznos tudnivalók

- Ha a lejátszást a lemez elején kívánja kezdeni, nyomja meg kétszer a **■** gombot, majd nyomja meg a **▷** gombot.
- Ha a kikapcsolás után újból bekapcsolja a készüléket, a folytatólagos lejátszás önműködően aktivizálódik.

Megjegyzések

- A leállítási pont helyétől függően előfordulhat, hogy a lejátszás nem pontosan a megszakítási ponttól folytatódik.
- A pont, ahol megállította a lemezt, törlődik, ha:
 - DVD-RW, DVD-R (VR formátumú) lemez lejátszása közben kikapcsolja a készüléket,
 - kinyitja a lemeztartót,
 - leválasztja az akkumulátort vagy a hálózati tápegységet,
 - megváltoztatja a LINE SELECT kapcsoló beállítását.

A DVD-menü használata DVDvideo

A DVD-lemez leghosszabb, összefüggő képi vagy zenei programjait „tétéleknek” nevezzük. Ha több tételt tartalmazó DVD-lemezt játszik le, a TOP MENU gomb segítségével kiválaszthatja a kívánt tételt. Ha olyan DVD-lemezt játszik le, amelyen engedélyezve van a műsor vagy a szinkronfelirat nyelvének kiválasztása, használja a MENU gombot.

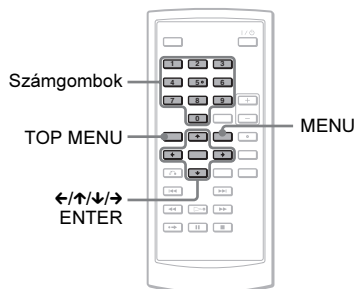

1 Nyomja meg a TOP MENU vagy a MENU gombot.

A tv-képernyőn megjelenik a műsorismertető menü.

A menü tartalma lemezzel változik.

2 A **←/↑/↓/→** gombokkal vagy a számgombokkal válassza ki a lejátszani kívánt tételt vagy megváltoztatandó beállítást.

3 Nyomja meg az ENTER gombot.

Megjegyzés

Lehetnek olyan lemezek, melyeknél a lejátszó **←/→** gombjával nem működtethető a lemezmű. Ebben az esetben használja a távvezérlő **↔** gombját.

A műsor hangjának kiválasztása

DVD_{Video} DVD_{VR} VCD CD

Ha a DVD VIDEO lemezen többféle hangformátum is található (PCM, Dolby Digital vagy DTS), lejátszás közben kiválaszthatja a kívánt hangformátumot. Ha többnyelvű DVD VIDEO lemezt játszik le, kiválaszthatja a kívánt nyelvet is. Ha CD- vagy VIDEO CD lemezt játszik le, kiválaszthatja a jobb vagy a bal hangcsatornát, és a kiválasztott csatorna műsorát játszhatja le a csatlakoztatott bal és jobb hangszugárzón keresztül. Tegyük fel például, hogy egy lemezen a jobb csatorna tartalmazza az énekhangot, a bal csatorna pedig a hangszeres zenét. Ha Ön csak a hangszeres zenét kívánja meghallgatni, kapcsoljon a bal csatornára, és a készülék mindkét hangszugárzón keresztül csak a hangszeres műsort sugározza.



AUDIO gomb

1 Az AUDIO gomb ismételt megnyomásával válassza ki a kívánt audiojelet.

A gyári beállítást aláhúzás jelzi.

◆ DVD VIDEO lejátszása közben

A kiválasztható nyelvek a DVD VIDEO lemeztől függően változnak.

Ha egy nyelv többször szerepel, a műsort az adott nyelven többféle hangformátummal vették fel a DVD VIDEO lemezre.

◆ DVD (VR formátumú) lemez lejátszása közben

A lemezre felvett hangstípusok jelennek meg.

Példa:

- 1.Main (fő hangszáv)
- 1.Sub (mellék hangszáv)
- 1.Main+Sub (fő- és mellék hangszáv)

◆ CD, VIDEO CD lejátszása közben

- Stereo: normál sztereó hang.
- Left: a bal csatorna hangja (mono).
- Right: a jobb csatorna hangja (mono).

◆ Super VCD lejátszása közben

- Stereo: az 1-es hangszáv sztereó műsora.
- Left: a bal csatorna hangja (mono) az 1-es sztereó hangszávon.
- Right: a jobb csatorna hangja (mono) az 1-es sztereó hangszávon.
- Stereo 1: 2-es hangszáv sztereó műsora.
- Left 1: a bal csatorna hangja (mono) a 2-es sztereó hangszávon.
- Right 1: a jobb csatorna hangja (mono) a 2-es sztereó hangszávon.

☞ Hasznos tudnivalók

- A pillanatnyi hangformátum (Dolby Digital, DTS, PCM stb.) ellenőrzéséhez nyomja meg az AUDIO gombot a DVD VIDEO lemez lejátszása közben.
- DVD-lejátszás közben (22. oldal) a Playback Settings Display képernyőn keresztül kiválaszthatja a kívánt hangformátumot.

Megjegyzések

- Lehetnek olyan lemezek, melyeknél akkor sem választható ki a kívánt hangformátum, ha a lemezen többféle hangformátum található.
- Ha olyan Super VCD lemezt játszik le, melynél a 2-es hangszáv nem tartalmaz műsort, a készülék néma marad, ha a „Stereo 1”, „Left 1” vagy „Right 1” beállítást választja ki.
- Ha VR formátumú DVD-RW, DVD-R lemezt játszik le, és a készüléket az OPTICAL OUT aljzaton keresztül egy AV-erősítőhöz (rádióerősítőhöz) csatlakoztatta, az „Audio Setup” menüben válassza ki a „Dolby Digital” menüpont „Downmix PCM” beállítását (36. oldal).
- Ha az „Audio Setup” menüben a „DTS” funkció „Off” beállítását választotta ki (36. oldal), a készülék nem továbbítja a DTS-jeleket a hangkimenetre, még akkor sem, ha a lemez tartalmaz DTS hangszávot.
- Ha DTS hangú CD-lemezt játszik le, a hangszáv nem választható ki.

A szinkronfelirat bekapcsolása

DVDvideo DVDVR

A szinkronfeliratozással ellátott DVD-lemez lejátszása közben a szinkronfeliratot bármikor be- vagy kikapcsolhatja, illetve kiválaszthatja a megfelelő nyelvet.

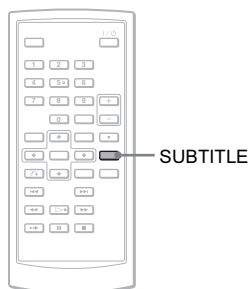

1 Lejátszás közben nyomja meg a SUBTITLE gombot, ahányszor szükséges.

A kiválasztható nyelvek lemezenként eltérőek lehetnek.

A szinkronfelirat kikapcsolása

Az 1. lépésben válassza ki a „Subtitle Off” beállítást.

🔦 Hasznos tudnivaló

DVD-lejátszás közben (22. oldal) a Playback Settings Display képernyőn keresztül is kiválaszthatja a kívánt szinkronfeliratot.

Megjegyzések

- A lejátszott DVD VIDEO lemeztől függően előfordulhat, hogy a többnyelvű szinkronfeliratozással ellátott lemezen nem választható ki a szinkronfelirat. Esetenként a szinkronfeliratot nem lehet kikapcsolni.
- Ha a lemez műsorát bekapcsolt szinkronfelirattal nézi, a szinkronfelirat eltűnhet, amikor megnyomja a **▶** gombot.

A kameraállítás megváltoztatása

DVDVideo

Ha olyan DVD VIDEO lemezt játszik le, melyen egyes jeleneteket több nézőszögből (kameraállásból) vettek fel, a „” szimbólum megjelenik a képernyőn. Ez azt jelenti, hogy lejátszás közben megváltoztathatja a kameraállást.

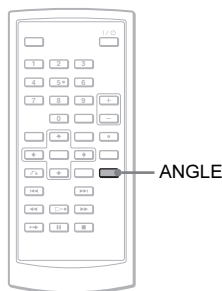

1 Lejátszás közben nyomja meg az ANGLE gombot, ahányszor szükséges.

A lejátszó az új kameraállásra kapcsol.

Megjegyzések

- A lejátszott DVD VIDEO lemeztől függően előfordulhat, hogy a több kameraállásból felvett jelenet lejátszásakor nem választható ki a kívánt kameraállás.
- Lassított lejátszás vagy keresés közben a kameraállítás nem módosítható.
- Ha a „General Setup” menü „Angle Mark” menüpontjában az „Off” beállítás van kiválasztva (35. oldal), a „” (kameraállítás ikon) nem jelenik meg a képernyőn.

Az „Original” vagy a „Play List” funkció kiválasztása DVD-RW, DVD-R lemezen **DVDvr**

Bizonyos típusú DVD-RW, DVD-R lemezeknél VR (videofelvételi) formátumban kétféle műsorszám típus közül lehet választani a lejátszás elindítása előtt: az eredetileg felvett műsorszámok (tételek) (Original), illetve a szerkesztés céljából a lemeze felvett műsorszámok (tételek) (Play List). Kiválaszthatja a lejátszani kívánt műsorszámok típusát.

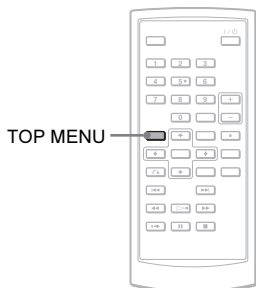

1 Állj üzemmódban nyomja meg a TOP MENU gombot.

A pillanatnyi beállítás megjelenik. Ha a folytatólagos lejátszási funkció aktív, a TOP MENU gomb nem működik. Először kapcsolja ki a folytatólagos lejátszási funkciót a **■** gomb kétszeri megnyomásával, majd nyomja meg a TOP MENU gombot.

2 A TOP MENU gomb többszöri megnyomásával válassza ki a megfelelő beállítást.

Hasznos tudnivaló

Lejátszás közben a DISPLAY gomb megnyomásával ellenőrizheti a pillanatnyi beállítást. A Playback Settings Display képernyőn (22. oldal) a „PL” vagy az „ORG” jelenik meg a tétel száma mellett.

Megjegyzések

- Ha lejátszási listát tartalmazó lemezt helyez a készülékbe, a lejátszó önműködően a lejátszási lista alapján indítja el a lejátszást.
- Ha a lemezen nincs lejátszási lista, az 1. lépésben az „ORG” jelenik meg. Ha ismét megnyomja a TOP MENU gombot, a „” megjelenik.

PlayPBC funkciókkal rendelkező VIDEO CD lemezek lejátszása (PBC lejátszás) **VCD**

A PBC lejátszás lehetővé teszi a VIDEO CD műsorának interaktív módon, egy képernyőmenün keresztül történő lejátszását.



1 Indítsa el a PBC funkciókkal rendelkező VIDEO CD lemez lejátszását.

Megjelenik a választómenü.

2 Válassza ki a kívánt funkció számát a számgombokkal, és nyomja meg az ENTER gombot.

3 Kövesse az interaktív menüben megjelenő utasításokat.

Olvassa el a lemezhez mellékelt tájékoztatót, mert a menü szerkezete VIDEO CD lemezenként eltérő lehet.

Hasznos tudnivaló

A PBC funkció kikapcsolásához válassza ki a „PBC” menüpont „Off” beállítását a „General Setup” menüben (35. oldal), majd nyissa ki és zárja be a lejátszó lemeztartójának fedelét.

Megjegyzés

VIDEO CD lemeztől függően előfordulhat, hogy a 2. lépésben szereplő „Press ENTER” (Nyomja meg az ENTER gombot) utasítást a „Press SELECT” (Nyomja meg a SELECT gombot) felírat helyettesíti. Ilyenkor nyomja meg a gombot.

A Playback Settings Display képernyő használata

DVDVideo DVDVR

DVD-lejátszás közben a képernyőn ellenőrizheti a pillanatnyi beállításokat. A Playback Settings Display képernyőn keresztül kiválaszthatja a műsor és a szinkronfelirat nyelvét, a kameraállást vagy a lejátszási idő beírásával megkeresheti a tétel vagy fejezet egy részletét.

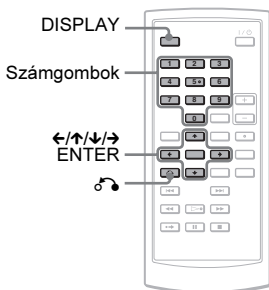

1 DVD-lejátszás közben nyomja meg a DISPLAY gombot.

A Playback Settings Display képernyő megjelenik.

Példa: DVD VIDEO lejátszás közben

Menüpontok Pillanatnyi beállítás

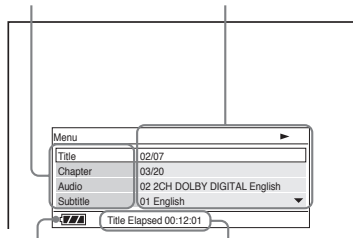

Akkumulátor állapot Eltelt vagy hátralévő idő

A képernyő jobb felső részén megjelenik a lejátszás, szünet, keresés vagy lassítás ikonja.

DVD-RW, DVD-R (VR formátumú) lemez lejátszása közben a „PL” vagy az „ORG” jelenik meg a tétel száma mellett.

2 A ↑/↓ gombbal válassza ki a kívánt menüpontot és nyomja meg az ENTER gombot.

- Title (tétel),
- Chapter (fejezet),
- Audio (műsor nyelve),
- Subtitle (szinkronfelirat),
- Angle (kameraállás),
- T.Time (tételidő keresés),
- C.Time (fejezetidő keresés),
- Repeat (ismétlés),
- Time Disp. (idő kijelzés).

3 A ↑/↓ gombbal válassza ki a kívánt beállítást és nyomja meg az ENTER gombot.

Szám beírásához használja a számgombokat vagy a ↑/↓ gombot.

Megjegyzés

A lejátszott lemeztől függően előfordulhat, hogy egyes beállítások nem választhatók ki.

A kijelzés kikapcsolása

Nyomja meg a DISPLAY vagy a RETURN gombot.

Tétel, fejezet stb. keresése

DVDVideo DVDVR

A megfelelő szám vagy lejátszási idő beírásával megkeresheti a DVD-lemez kívánt tételét vagy fejezetét, illetve azok egy részletét.

1 A ↑/↓ gombbal válassza ki a keresési módszert a Playback Settings Display képernyőn és nyomja meg az ENTER gombot.

- Title (tétel),
- Chapter (fejezet),
- T.Time* (tételidő),
- C.Time* (fejezetidő).

* DVD VIDEO lemeznél az idő beírásával kereshet a tételen vagy fejezeten belül.

2 A számgombokkal vagy a ↑/↓ gombbal válassza ki a tétel vagy a fejezet számát, és nyomja meg az ENTER gombot.

A lejátszó a kiválasztott számmal indítja a lejátszást.

Ha az 1. lépésben a „T.Time” vagy a „C.Time” beállítását választja ki, a „00:00:00” megjelenik a képernyőn. A számgombokkal írja be a kívánt időt és nyomja meg az ENTER gombot. A lejátszás a beírt időnek megfelelő jelenettől kezdődik. Az eltelt vagy hátralévő idő megjelenik a Playback Settings Display képernyő alján.

🔦 Hasznos tudnivalók

- A közvetlen keresést a vezérlőmenü használata nélkül is elindíthatja. A részleteket lásd a 24. oldalon.
- A közvetlen keresési mód használatának módját CD- vagy VIDEO CD lemeznél a 24. oldalon olvashatja.

Megjegyzések

- A megjelenített tétel, fejezet sorszám megegyezik a lemezen lévő tétel, fejezet sorszámmal.
- DVD-RW, DVD-R (VR formátumú) lemez lejátszásakor a fejezetidő nem jelenik meg. A fejezetidő helyén a „-:--:--:--” jelenik meg.
- A lejátszott lemeztől függően előfordulhat, hogy az időbeírás nem használható.

DVD VIDEO ismételt lejátszása (ismétlés) DVDVideo

Ismételten lejátszhatja a DVD VIDEO lemez összes tételét vagy fejezetét, illetve egyetlen tételt vagy fejezetet.

1 Válassza ki a „Repeat” menüt a Playback Settings Display képernyőn és nyomja meg az ENTER gombot.

2 A \updownarrow gombbal válassza ki a kívánt menüpontot és nyomja meg az ENTER gombot.

- \leftarrow Chapter: a pillanatnyi fejezet ismétlése.
- \leftarrow Title: a pillanatnyi tétel ismétlése.
- \leftarrow All: az összes tétel ismétlése.

Visszakapcsolás normál lejátszásra

A 2. lépésben válassza ki az „Off” beállítást.

🔦 Hasznos tudnivalók

VIDEO CD vagy CD-lemez ismétléséhez használja a MENU funkciót (25. oldal).

Megjegyzés

A lejátszott lemeztől függően előfordulhat, hogy az ismétlési funkció nem használható.

A lejátszási idő és a hátralévő idő ellenőrzése DVDVideo DVDVR

A képernyőn ellenőrizheti a pillanatnyi tétel, fejezet lejátszásából eltelt vagy hátralévő időt.

1 Válassza ki a „Time Disp.” menüt a Playback Settings Display képernyőn és nyomja meg az ENTER gombot.

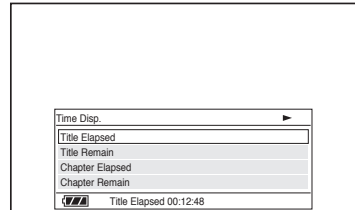

2 A \updownarrow gombbal válassza ki a kívánt időinformációt és nyomja meg az ENTER gombot.

- Title Elapsed (tételből eltelt),
- Title Remain (tételből hátralévő),
- Chapter Elapsed (fejezetből eltelt),
- Chapter Remain (fejezetből hátralévő).

🔦 Hasznos tudnivalók

CD- vagy VIDEO CD lemez esetén a 26. oldalon leírt módon ellenőrizheti az eltelt időt.

Megjegyzések

- DVD-RW, DVD-R (VR formátumú) lemez lejátszásakor a fejezetből eltelt és hátralévő idő nem jeleníthető meg.
- A „Time Disp.” menü alapbeállítása „Title Elapsed”. Ha kiválaszt egy másik opciót a „Time Disp.” menüben, és kilép Playback Settings Display képernyőből, a „Title Elapsed” (tételből eltelt idő) akkor jelenik meg, amikor a Playback Settings Display képernyőt újból bekapcsolja.

Keresési lehetőségek

(keresés, pásztázás, lassítás,

ismételt és véletlen sorrendű

lejátszás)

A kép figyelése közben a kívánt részletet többféle sebességgel keresheti a lemezen.

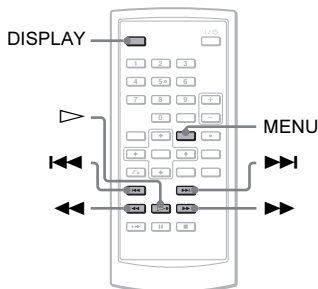

Megjegyzések

- A lejátszani kívánt lemez típusától függően egyes funkciók nem működhetnek.
- DATA CD, DATA DVD lemezeknél csak MP3 műsorszámrészleteket lehet keresni.

Gyorskeresés a **◀◀/▶▶** PREVIOUS/NEXT (előző/következő) gombokkal (keresés)

DVDVideo DVDVr VCD CD DATA CD DATA DVD

Lejátszás közben a **▶▶** vagy **◀◀** gomb egyszerű rövid megnyomásával a következő vagy az előző fejezetre, műsorszámra, jelenetre ugorhat.

🔍 Hasznos tudnivaló

Ha ismeri a keresett tétel vagy fejezet sorszámát, a számgombok segítségével közvetlenül is beírhatja azt.

- DVD VIDEO lemezen az idő beírásával kereshet a tételre vagy fejezeten belül. Nyomja meg a megfelelő számgombokat, majd az ENTER gombot. Tétel- és fejezetkeresés közül a **↔** gombbal választhat.
- CD-, VIDEO CD lemezen a számgombok és az ENTER gomb segítségével választhatja ki a kívánt műsorszámot.

A kívánt jelenet megkeresése gyorsított lejátszással előre vagy hátra (pásztázás)

DVDVideo DVDVr VCD CD DATA CD DATA DVD

Lejátszás közben nyomja meg a **◀◀** (keresés hátra) vagy a **▶▶** (keresés előre) gombot. Normál lejátszásra a **▷** gombbal kapcsolhat vissza.

Gyorskeresés közben a **◀◀** vagy **▶▶** gomb többszöri megnyomásakor a lejátszás sebessége változik.

Az említett gomb többszöri megnyomásakor az alábbi kijelzések jelennek meg.

◆ Normál lejátszási irány

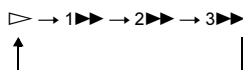

◆ Ellentétes lejátszási irány

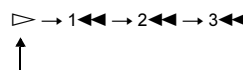

A „3▶▶”/„3◀◀” lejátszási sebesség gyorsabb, mint a „2▶▶”/„2◀◀”, illetve a „2▶▶”/„2◀◀” lejátszási sebesség gyorsabb, mint az „1▶▶”/„1◀◀”.

🔍 Hasznos tudnivaló

A készülék **↔** gombjának funkciója megegyezik a távvezérlő **◀◀/▶▶** gombjának funkciójával, ugyanígy a készülék ENTER gombja azonos funkciót működtet, mint a távvezérlő **▷** gombja. Ez a működési mód DVD-lejátszás esetén érvényes.

Megjegyzések

- Ha DVD- vagy VIDEO CD lemezen végez pásztázást, a hang nem hallható.
- A lemez típusától függően a pásztázás sebessége változhat.

Lejátszás képenként (lassítás)

DVDVideo DVDVR VCD

Szünet üzemmódban nyomja meg a ◀◀ vagy a ▶▶ gombot. A normál lejátszásra a ▷ gombbal kapcsolhat vissza.

Lassítás közben a ◀◀ vagy a ▶▶ gomb többszöri megnyomásakor a lejátszás sebessége változik. Az említett gomb többszöri megnyomásakor az alábbi kijelzések jelennek meg:

◆ Normál lejátszási irány

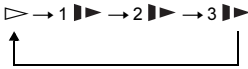

◆ Ellentétes lejátszási irány (csak DVD)

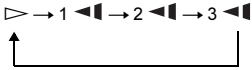

A „3▶▶”/„3◀◀” lejátszási sebesség lassabb, mint a „2▶▶”/„2◀◀” és a „2▶▶”/„2◀◀” lejátszási sebesség lassabb, mint a „1▶▶”/„1◀◀”.

Megjegyzés

A lemez típusától függően a lassítás sebessége változhat.

CD, VIDEO CD ismétlése vagy véletlen sorrendű lejátszása (ismétlés, véletlen sorrendű lejátszás) VCD CD

Ismételten lejátszhatja a lemez összes műsorszámát, illetve egyetlen műsorszámot (ismétlés).

A műsorszámokat véletlen sorrendben is lejátszhatja (véletlen sorrendű lejátszás).

1 A MENU gomb megfelelő számú megnyomásával válassza ki a lejátszási módot.

- **Track:** a pillanatnyi műsorszám ismétlése.
- **All:** a lemez összes műsorszámának ismétlése.
- **Random:** a lemez összes műsorszámának véletlen sorrendű lejátszása.

Visszkapcsolás normál lejátszásra

Az 1. lépésben válassza az „Off” beállítást.

☞ Hasznos tudnivaló

Véletlen sorrendű lejátszás közben a ▶▶ gomb kétszeri megnyomásával egy újabb, véletlenül kiválasztott műsorszámra kapcsolhat.

Megjegyzések

- PBC funkcióval ellátott VIDEO CD és Super VCD lemezeknél a véletlen sorrendű és az ismételt lejátszás nem használható.
- A lejátszott lemeztől függően előfordulhat, hogy a véletlen sorrendű lejátszás nem használható.
- A véletlen sorrendű lejátszásban ugyanaz a műsorszám többször is szerepelhet.

A lemez lejátszási információinak ellenőrzése

DVDvideo DVDVR VCD CD

DVD-lejátszás közben

DVD-lejátszás közben nyomja meg a DISPLAY gombot, majd használja a Playback Settings Display képernyőt (22. oldal).

CD-lejátszás közben

Nyomja meg a DISPLAY gombot. Megjelenik a pillanatnyi műsorszám sorszáma, a lemezen lévő műsorszámok száma, illetve a pillanatnyi műsorszámból eltelt idő. A DISPLAY gomb többszöri megnyomásával az alábbi kijelzések közül választhat:

- Track Elapsed (műsorszámból eltelt),
- Track Remain (műsorszámból hátralévő),
- Disc Elapsed (lemezből eltelt),
- Disc Remain (lemezből hátralévő).

VIDEO CD lejátszás közben

Nyomja meg a DISPLAY gombot. A képernyőn megjelenik a „PBC On” kijelzés (ha a „PBC” menüpontban az „Off” beállítás van kiválasztva, megjelenik a pillanatnyi műsorszám sorszáma és a lemezen lévő műsorszámok száma), az eltelt idő és a hangformátum.

Megjegyzés

CD-lemez műsorszámainak véletlen sorrendű lejátszása közben a „Disc Elapsed” vagy a „Disc Remain” kijelzés nem jelenik meg.

MP3 audio zeneszámok és JPEG képek lejátszása

DATA CD DATA DVD

A DATA CD (CD-ROM, CD-R, CD-RW) és DATA DVD (DVD-ROM, DVD+RW, DVD+R, DVD-RW, DVD-R) lemezeze felvett MP3 audio műsorszámokat vagy JPEG fájlokat játszhatja le ezzel a készülékkel. A lejátszható MP3 audiofájlokat és JPEG képfájlokat lásd a 44. oldalon. Amikor a DATA CD és DATA DVD lemezt behelyezi, megjelenik az albumok listája.

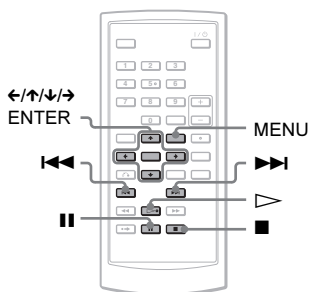

Megjegyzés

A KODAK Picture CD formátumú adat CD-lemezek lejátszása a behelyezés után önműködően elindul.

MP3 audio műsorszám lejátszása

- 1 A **↑/↓** gombbal válasszon egy albumot és nyomja meg az **ENTER** gombot. Megjelenik az albumban lévő műsorszámok listája.

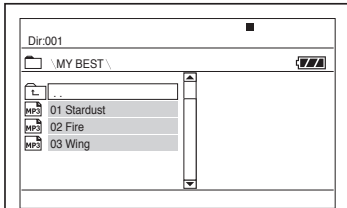

- A következő vagy az előző oldalra a **▶▶** vagy **◀◀** gombbal ugorhat.
- Ha az albumlistára szeretne visszakapcsolni, a **↑/↓** gombbal válassza ki a **☐** ikont és nyomja meg az **ENTER** gombot.

- 2 A **↑/↓** gombbal válassza ki a lejátszani kívánt műsorszámot és nyomja meg az **ENTER** gombot.

A kiválasztott műsorszám lejátszása megkezdődik.

A következő vagy az előző MP3 audio műsorszám lejátszása

Nyomja meg a **▶▶** vagy **◀◀** gombot.

A lejátszás leállítása

Nyomja meg a **■** gombot.

A lejátszás szüneteltetése

Nyomja meg a **||** gombot.

A lejátszás folytatásához nyomja meg a **||** gombot.

Megjegyzések

- A lejátszó kb. 648 albumot és fájlt képes felismerni.
- A lejátszó a pillanatnyi lemezen kb. 299 albumot képes felismerni.

JPEG kép fájl megtekintése

- 1 A **↑/↓** gombbal válasszon egy albumot és nyomja meg az **ENTER** gombot. Megjelenik az albumban lévő fájlok listája.

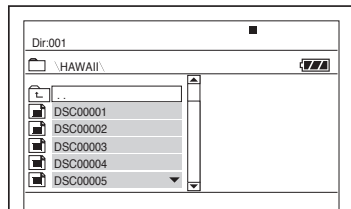

- A következő vagy az előző oldalra a **▶▶** vagy **◀◀** gombbal ugorhat.
- Ha az albumlistára szeretne visszakapcsolni, a **↑/↓** gombbal válassza ki a **☐** ikont és nyomja meg az **ENTER** gombot.

- 2 A **↑/↓** gombbal válassza ki a megtekinteni kívánt képet és nyomja meg az **ENTER** gombot.

A kiválasztott kép megjelenik.

Példa:

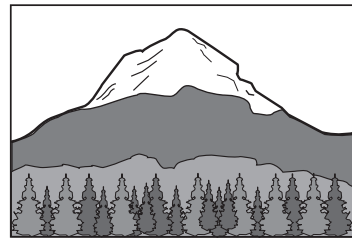

A képek megjelenítése indexképek formájában

Amikor egy kép látható a képernyőn, nyomja meg a **MENU** gombot.

Az album képei közül 12 indexkép formájában jelenik meg, melyek közül az első az éppen megjelenített lesz.

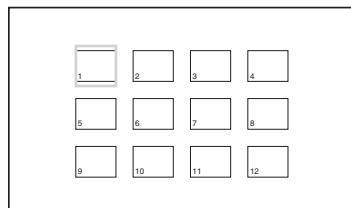

- Az előző vagy a következő indexkép-oldalra a képernyő alján lévő „◀Prev” vagy „Next▶” ikon segítségével léphet.
- Az indexképernyő kikapcsolásához nyomja meg a MENU gombot.

A következő vagy az előző JPEG kép megjelenítése

Nyomja meg a ▶▶ vagy a ◀◀ gombot.

A JPEG kép elforgatása

Ha a kívánt kép látható a képernyőn, nyomja meg a ◀/↑/↓/▶ gombot.

↑: a kép függőleges irányú forgatása (fel és le).

↓: a kép vízszintes irányú forgatása (balra és jobbra).

→: a kép 90°-os elforgatása jobbra.

←: a kép 90°-os elforgatása balra.

Ha a ◀◀◀/▶▶▶ gombbal az előző vagy a következő képre kapcsol, a kép normál helyzetben jelenik meg.

Példa: ha a ◀ gombot egyszer megnyomja.

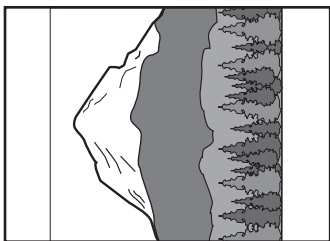

A JPEG képlejátszás leállítása

Nyomja meg a ■ gombot.

A képernyő visszakapcsol a fájllistára.

Megjegyzések

- A mappa méretétől és fájlok számától függően a képmegjelenítés hosszabb időt is igénybe vehet. Ha a kép néhány perc eltelté után sem jelenik meg, néhány fájl valószínűleg túlságosan nagy méretű.
- Lehetnek olyan JPEG fájlok, különösen a progresszív tömörítésű JPEG fájlok vagy a 3 000 000 képpontnál nagyobb JPEG fájlok, melyek megjelenítési ideje hosszabb a többinél.
- A JPEG kép nem játszható le, ha a fájl mérete nagyobb mint 3078 (szélesség) × 2048 (magasság) normál formátumban, vagy több mint 3 300 000 képpont progresszív JPEG formátumban. (Lehetnek olyan progresszív tömörítésű JPEG fájlok, melyeket a készülék akkor sem tud lejátszani, ha mérete a megadott tartományon belül van.)
- A lejátszó kb. 648 albumot és fájl képes felismerni.
- A lejátszó a pillanatnyi lemezen kb. 299 albumot képes felismerni.

JPEG képek lejátszása diavetítésként

A DATA CD vagy DATA DVD lemezre felvett JPEG képeket diavetítés formájában is megtekintheti.

1 Ha a diavetítésként megjeleníteni kívánt kép látható a képernyőn, nyomja meg a MENU gombot.

Az indexképernyő megjelenik.

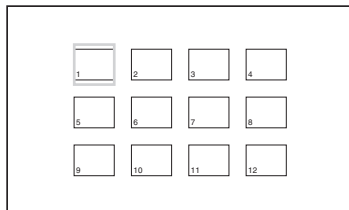

2 A ◀/↑/↓/▶ gombbal válassza ki a képernyő alján látható „Slide Show” ikont és nyomja meg az ENTER gombot.

A diavetítés a pillanatnyilag megjelenített képpel fog kezdődni.

A diavetítés szüneteltetése

Nyomja meg a ■■ gombot. A diavetítés a ■■ vagy a ▷ gombbal folytatható.

A diavetítés leállítása

Nyomja meg a ■ vagy a MENU gombot.

A képminőség és képméret beállítása

DVD Video DVD VR VCD DATA CD

DATA DVD

Beállíthatja az LCD-képernyőn megjelenő kép egyes jellemzőit. Ha a videojelet tv-képernyőre stb. továbbítja, olvassa el a „General Setup” című részt (34. oldal).

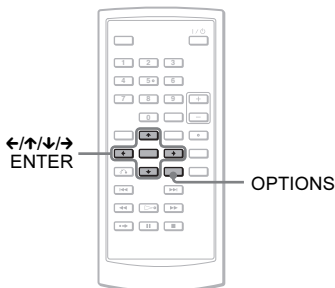

1 Nyomja meg az **OPTIONS** gombot.

A beállítóménü megjelenik.

2 A **↑/↓** gombbal válassza ki az „LCD Mode” menüpontot és nyomja meg az **ENTER** gombot.

Megjelenik az „LCD Mode” menüpont tartalma.

3 A **↑/↓** gombbal válasszon az alábbi paraméterek közül és nyomja meg az **ENTER** gombot.

- LCD Aspect: a képméret módosítása. A **↑/↓** gombbal a Normal (normál) és a Full (teljes) beállítás közül választhat.*
- Backlight: a **←/→** gombbal módosíthatja az LCD-képernyő fényerejét.
- Contrast: a **←/→** gombbal beállíthatja a sötét és a világos részek közötti különbséget.
- Hue: a **←/→** gombbal módosíthatja a vörös és a zöld színegyensúlyt.
- Color: a **←/→** gombbal beállíthatja a színtelítettséget.
- Default: a paraméterek visszaállítása a gyári értékre.

* „Normal” beállítás esetén a képek megőrzik eredeti formátumukat, képarányukat. 4:3 képarányú műsor megjelenítésekor például a képernyő két oldalán fekete sáv látható, míg a „letterbox” formátumú 16:9 vagy 4:3 képarányú műsornál a képernyő minden oldalán fekete sáv jelenik meg. „Full” beállítás esetén a 16:9 képarányú műsor a teljes képernyőt kitölti.

A választóménü kikapcsolása

Nyomja meg az **OPTIONS** vagy a **↶** **RETURN** gombot.

💡 **Hasznos tudnivalók**

- Amikor az LCD-képernyőt bezárja, a képernyő önműködően kikapcsol.
- A kijelzési módot a „General Setup” menüben állíthatja be (34. oldal).

Megjegyzés

A választható képernyőmódok a pillanatnyi lemeztől függően eltérhetnek.

DivX videofájlok lejátszása **DATA CD** **DATA DVD**

Ezzel a lejátszóval a DATA CD (CD-ROM, CD-R, CD-RW) és DATA DVD (DVD-ROM, DVD+RW, DVD+R, DVD-RW, DVD-RW) lemezeken található DivX videofájlok lejátszása lehetséges.

Amikor behelyezi a DATA CD vagy DATA DVD lemezt, az albumok listája megjelenik.

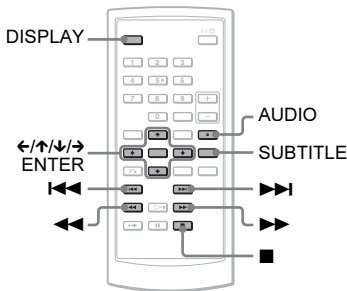

Megjegyzések

- Ha a kiválasztott fájl formátumát nem támogatja a készülék, a „Data Error (DivX)” jelenik meg a képernyőn, és a lejátszás nem lehetséges.
- A DivX videofájltól függően előfordulhat, hogy a kép megakad vagy zavaros. Ebben az esetben javasolt a fájl újbóli rögzítése, ezúttal kisebb bitsűrűséggel. Ha a hang zajos, javasolt az MP3 hangformátum használata. Vegye figyelembe, hogy a rendszer nem tudja értelmezni a WMA (Windows Media Audio) formátumot.
- A DivX videofájlokhoz használt tömörítési eljárásból adódóan a ► (lejátszás) gomb megnyomása és a lejátszás elindulása között egy kis idő telhet el.
- A DivX videofájltól függően előfordulhat, hogy a kép és a hang nincs szinkronban.
- A lejátszó hangszórója nem képes DTS formátumú hang megszólaltatására. Ha a DivX fájl hangja DTS formátumú, csatlakoztasson egy AV-erősítőt (rádióerősítőt) (40. oldal) és az „Audio Setup” menüben válassza ki a „DTS” beállítást (36. oldal).
- A lejátszani kívánt DivX videofájl típusától függően egyes funkciók nem működhetnek.

DivX videofájl lejátszása

- 1 A **↑/↓** gombbal válasszon egy albumot és nyomja meg az **ENTER** gombot.

Az albumban lévő fájlok listája megjelenik.

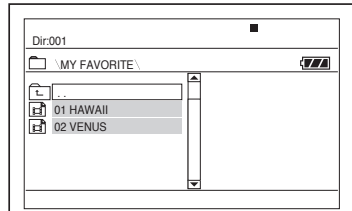

- A következő vagy az előző oldalra a ►► vagy ◀◀ gombbal ugorhat.
- Ha az albumlistára szeretne visszakapcsolni, a **↑/↓** gombbal válassza ki a 📁 ikont és nyomja meg az **ENTER** gombot.

- 2 A **↑/↓** gombbal válassza ki a lejátszani kívánt fájlt és nyomja meg az **ENTER** gombot.

A kiválasztott fájl lejátszása megkezdődik.

A következő vagy előző DivX videofájl lejátszása

Nyomja meg a ►► vagy ◀◀ gombot.

A kívánt jelenet megkeresése gyorsított lejátszással előre vagy hátra a DivX videofájlban (pásztázás)

Lejátszás közben a ►►/◀◀ gomb megfelelő számú megnyomásával válassza ki a kívánt keresési sebességet.

Képenkénti lejátszás (lassítás)

Szünet üzemmódban a ►► gomb megfelelő számú megnyomásával válassza ki a kívánt lassítási sebességet.

A lejátszási információk megjelenítése



Nyomja meg többször a **DISPLAY** gombot. A lejátszási információk az alábbi sorrendben jelennek meg: „Title Elapsed”, „Title Remain”, „Display Off” és „Subtitle”.

A hangformátum kiválasztása

Lejátszás közben az AUDIO gomb többszöri megnyomásával válassza ki a kívánt hangformátumot. Ha a „No Audio” kijelzés jelenik meg, a lejátszó nem támogatja az adott lemezre rögzített audio jelformátumot.

A szinkronfelirat kiválasztása

Lejátszás közben nyomja meg a SUBTITLE gombot.



A szinkronfelirat megjelenése után a / gombbal válassza ki a kívánt feliratot és nyomja meg az ENTER gombot.

A lejátszás leállítása

Nyomja meg a  gombot.

Hasznos tudnivaló

Ha a lejátszási szám korlátozott, a DivX videofájl csak meghatározott számmal lehet lejátszani. Az alábbi események egy-egy lejátszási alkalomnak számítanak.

- A lejátszó kikapcsolása. Ebbe azok az esetek is beleszámítanak, amikor a lejátszó az önműködő kikapcsolás funkció életbelépésekor kapcsol ki. A lejátszás megállításához használja a  gombot a  gomb helyett.
- Ha a lemeztartót kinyitja.
- Ha egy másik fájl lejátszik.

Megjegyzés

A hátrafelé történő lassított lejátszás nem használható.

Néhány szó a DivX videofájlokról

A DivX[®] egy videofájl tömörítési technológia, melyet a DivX, Inc. dolgozott ki. Ez a termék egy hivatalos, DivX[®] által jóváhagyott készülék.

Ez a készülék alkalmas DivX[®] videofájlok tartalmú DATA CD és DATA DVD lemezek lejátszására.

DATA CD és DATA DVD lemezek, melyeket a készülék le tud játszani

Ez a készülék csak az ISO 9660 1-es szint vagy Joliet logikai formátumú DATA CD-t, és az általános lemezformátum (UDF) szabványnak megfelelő DATA DVD-t képes lejátszani.

A felvételi formátum részleteit lásd a (külön megvásárolható) lemezmeghajtó és a felvevő szoftver kezelési útmutatójában.

Megjegyzés

Ez a készülék nem tudja lejátszani a Packet Write formátumú DATA CD, DATA DVD lemezek bizonyos típusait.

A készülék által lejátszható DivX videofájlok

A lejátszó a DivX formátumban rögzített adatok lejátszására képes, melyek kiterjesztése „.AVI” vagy „.DIVX”. A készülék nem játsza le az olyan fájlokat, melyek kiterjesztése ugyan „.AVI” vagy „.DIVX”, de tartalmuk szerint nem DivX videofájlok.

Megjegyzések

- Előfordulhat, hogy a DivX videofájl nem játszható le, ha két vagy több különböző DivX videofájlból lett létrehozva.
- A lejátszó nem képes a 720 (szélesség) × 576 (magasság) képméretnél vagy 2 GB fájl méretnél nagyobb DivX videofájlok lejátszására.
- A DivX videofájltól függően a kép életlen lehet, és a hangban előfordulhatnak ugrások.
- A lejátszó nem képes egyes, 3 óránál hosszabb időtartamú DivX videofájlok lejátszására.

- A készülék a fájlnevből 14 karaktert képes megjeleníteni. A 14. karaktert követő betűk vagy számok nem jelennek meg a képernyőn.
- A nem megjeleníthető karakterek helyén a „*” jelenik meg.
- Lehetnek olyan lemezek, melyeknél a nem megjeleníthető fájlnev helyén a „*” látható.
- Az UDF fájlrendszerben megírt CD-R, CD-RW lemezekon lévő fájlnevek nem jeleníthetők meg hibátlanul.

A DivX videofájlok lejátszási sorrendje

Vegye figyelembe, hogy a lejátszási sorrend esetleg nem lesz megfelelően beállítható, egyrészt a DivX videofájl felvételére használt szoftver miatt, másrészt abban az esetben, ha 299-nél több album és 648-nál több DivX videofájl található a lemezen. Olvassa el „Az albumok, műsorszámok és fájlok lejátszási sorrendje” című részt (45. oldal).

Az alapbeállítások menüje

Az alapbeállítások menüjében elvégezheti a készülék alapvető működéséhez szükséges beállításokat, a kép- és hangminőség beállítását stb. Kiválaszthatja a szinkronfeliratozás és a képernyőmenü nyelvét stb.

Az egyes funkciók beállításának módját lásd a 34–38. oldalon.

Megjegyzés

Az alapbeállításokkal szemben a lemezen tárolt lejátszási beállítások elsőbbséget élveznek, ezért előfordulhat, hogy az alább leírt funkciók nem mindegyike használható.

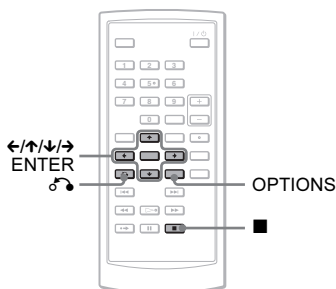

1 Állj üzemmódban nyomja meg az OPTIONS gombot.

Megjelenik a beállítómenü (Options).

A menü nem jelenik meg, ha a folytatólagos lejátszás be van kapcsolva. A folytatólagos lejátszás kikapcsolásához nyomja meg kétszer a ■ gombot, majd nyomja meg az OPTIONS gombot.

2 A ↑/↓ gombbal válassza ki a „Setup” menüt és nyomja meg az ENTER gombot.

A „Setup” menü megjelenik.

General Setup	
TV Display	16 : 9
Angle Mark	On
Screen Saver	On
PBC	On
DivX	
Default	

Select: ↑ ↓ → [ENTER] Cancel: [RETURN]

3 A ↑/↓ gombbal az alábbi menüpontok közül választhat: „General Setup”, „Audio Setup”, „Language Setup” vagy „Parental Control”. A kiválasztás után nyomja meg az ENTER gombot.

A kiválasztás megtörtént.

Példa: „General Setup”

Kiválasztott menüpont

General Setup	
TV Display	16 : 9
Angle Mark	On
Screen Saver	On
PBC	On
DivX	
Default	

Select: ↑ ↓ → [ENTER] Cancel: [RETURN]

Menüpontok

4 A ↑/↓ gombbal válasszon egy opciót és nyomja meg az ENTER gombot.

A kiválasztott opció pillanatnyi beállítása megjelenik.

Példa: „TV Display”

General Setup	
TV Display	4 : 3 Pan Scan
Angle Mark	4 : 3 Letter Box
Screen Saver	16 : 9
PBC	On
DivX	
Default	

Select: ↑ ↓ → [ENTER] Cancel: [RETURN]

Beállítások

5 A ↑/↓ gombbal válasszon egy beállítást és nyomja meg az ENTER gombot.

A kiválasztás megtörtént és a beállítás befejeződött.

Példa: „4:3 Pan Scan”

Kiválasztott beállítás

General Setup	
TV Display	4 : 3 Pan Scan
Angle Mark	On
Screen Saver	On
PBC	On
DivX	
Default	

Select: ↑ ↓ → [ENTER] Cancel: [RETURN]

Az alapbeállítási menü kikapcsolása

Nyomja meg az OPTIONS gombot vagy kétszer a RETURN gombot.

A képernyő beállításai

(General Setup)

Válassza ki a csatlakoztatott tv-készüléknek megfelelő lejátszás- és képernyőbeállítást.

Az alapbeállítási menüben válassza ki a „General Setup” menüpontot. A beállítások végrehajtásának módját lásd „Az alapbeállítások menüje” című részben (33. oldal). Az alapértelmezett beállítást aláhúzás jelzi.

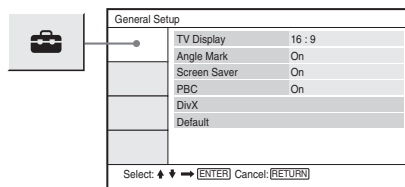

◆TV Display (csak DVD)

A csatlakoztatott tv-készülék képernyőtípusának (4:3 normál vagy szélesképernyős) beállítása.

4:3 Pan Scan	Válassza ezt a beállítást, ha hagyományos, 4:3 képarányú tv-készüléket csatlakoztatott. Önműködően szélesképernyős kép jelenik meg, ami az egész képernyőt kitölti. A kép szélei levágásra kerülnek.
4:3 Letter Box	Válassza ki ezt a beállítást, ha hagyományos 4:3 képernyős tv-készüléket csatlakoztatott. Szélesképernyős műsor lejátszása-kor fekete csík jelenik meg a képernyő alsó és felső részén.
<u>16:9</u>	Válassza ki ezt a beállítást, ha szélesképernyős tv-készüléket vagy szélesképernyős üzemmóddal ellátott készüléket csatlakoztatott.

4:3 Pan Scan

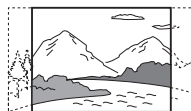

4:3 Letter Box



16:9

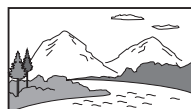

Megjegyzés

A lejátszott DVD-lemeztől függően előfordulhat, hogy a készülék a „4:3 Pan Scan” üzemmód helyett önműködően „4:3 Letter Box” üzemmódba kapcsol, és fordítva.

◆ Angle Mark

Ha olyan DVD-lemezt játszik le, melyen egyes jeleneteket több kameraállásból is rögzítettek, egy képernyőikon megjelenik, amikor a kameraállás megváltoztatható.

<u>On</u>	A képernyőikon megjelenítése.
Off	A képernyőikon kikapcsolása.

◆ Screen Saver

Ha a lejátszót több mint 15 percig szünet vagy állj üzemmódban hagyja, a képernyővédő önműködően bekapcsol. A képernyővédő segítségével a képernyő károsodása (beégés) megelőzhető. A képernyővédő kikapcsolásához nyomja meg a ▷ gombot.

<u>On</u>	A képernyővédő bekapcsolása.
Off	A képernyővédő kikapcsolása.

◆ PBC

A PBC (lejátszásvezérlő) funkció használatával a műsorokat interaktív módon játszhatja le, és többféle keresési funkció is rendelkezésére áll (21. oldal). Ez a beállítás akkor módosítható, ha a PBC funkcióval rendelkező VIDEO CD-t játszik le. A beállítás akkor lép érvénybe, ha a lemeztartót kinyitja, majd újból bezárja.

<u>On</u>	A PBC funkció segítségével a VIDEO CD a menüképernyő használatával játszható le.
Off	A PBC funkció kikapcsolása.

◆ DivX

A készülékre érvényes regisztrációs kódot jeleníti meg.

További információkat a

<http://www.divx.com> honlapon olvashat.

◆ Default

Minden menüpontot az alapértelmezett értékre állít vissza. Az egyéni beállítások törlődnek.

A hang beállítása

(Audio Setup)

Az „Audio Setup” menüben, a lejátszási és csatlakoztatási feltételeknek megfelelően, beállíthatja a hang paramétereit.

Az alapbeállítási menüben válassza ki az „Audio Setup” menüpontot. A beállítások végrehajtásának módját lásd „Az alapbeállítások menüje” című részben (33. oldal). Az alapértelmezett beállítást aláhúzás jelzi.

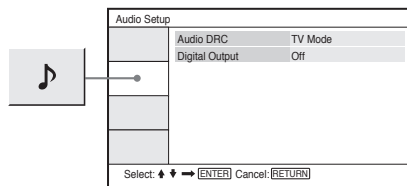

◆ Audio DRC (dinamika szabályozás) (csak DVD)

Ha az „Audio DRC” funkcióval ellátott DVD-lemezt alacsony hangerőn hallgatja, ez a funkció tisztán érthetővé teszi a műsort. Ez a funkció az alábbi kimenetekre van hatással:

- AUDIO aljzat,
- OPTICAL OUT aljzat (ha a „Dolby Digital” funkció „Downmix PCM” beállítását választotta ki (36. oldal)).

<u>Standard</u>	Általában ezt a beállítást használja.
<u>TV Mode</u>	Alacsony hangerőnél is tisztán érthetővé teszi a műsort.
<u>Wide Range</u>	Az élő előadás érzetét kelti a hallgatásban.

◆ Digital Output

A készülék OPTICAL OUT csatlakozóján a jelkimenet ki- és bekapcsolása.

<u>On</u>	Általában ezt a beállítást kell kiválasztani. Ha az „On” beállítást használja, olvassa el „A digitális kimenőjel beállítása” című fejezetet.
Off	A digitális áramkörnek az analóg áramkörre gyakorolt hatása elenyésző.

A digitális kimenőjel beállítása

Ha a lejátszó OPTICAL OUT aljzatához AV-erősítőt (rádióerősítőt) stb. csatlakoztat, az alábbi menükben beállíthatja a kimenőjel típusát.

A csatlakoztatásról részletesebben a 39. oldalon olvashat.

Miután a „Digital Output” menüpontban kiválasztotta az „On” beállítást, állítsa be a „Dolby Digital” és „DTS” paramétereit is. Ha a lejátszót olyan eszközhöz csatlakoztatja, amelyik nem kompatibilis a kiválasztott jel-típussal, olyan rendellenes hangot adhat ki a készülék (vagy egyáltalán nem ad ki hangot), amely a hallását és a hangszugárzókat károsíthatja.

◆Dolby Digital (csak DVD)

A Dolby Digital jeltípusának kiválasztása.

<u>Downmix</u> <u>PCM</u>	Válassza ki ezt a beállítást, ha a lejátszót Dolby Digital dekóderrel nem rendelkező audiokészülékhez csatlakoztatja.
Dolby Digital	Válassza ki ezt a beállítást, ha a lejátszót Dolby Digital dekóderrel rendelkező audiokészülékhez csatlakoztatja.

◆MPEG (csak DVD)

Az MPEG audiojel típusának kiválasztása.

<u>PCM</u>	Válassza ki ezt a beállítást, ha a lejátszót MPEG dekóderrel nem rendelkező audiokészülékhez csatlakoztatja. Ha többcsatornás MPEG műsort játszik le, a két első hangsugárzóból csak a bal első (L) és a jobb első (R) csatorna hangja hallható.
MPEG	Válassza ki ezt a beállítást, ha a lejátszót MPEG dekóderrel rendelkező audiokészülékhez csatlakoztatja.

◆DTS

A DTS kimenőjel ki- és bekapcsolása.

<u>On</u>	Válassza ki ezt a beállítást, ha a lejátszót saját DTS dekóderrel rendelkező audiokészülékhez csatlakoztatja.
<u>Off</u>	Válassza ki ezt a beállítást, ha a lejátszót saját DTS dekóderrel nem rendelkező audiokészülékhez csatlakoztatja.

A menük és a műsor nyelvének beállítása

(Language Setup)

A „Language Setup” menüben számos nyelv közül választhatja ki azt, amely a képernyő kijelzések és a műsor hangja számára a legmegfelelőbb Önnek.

Az alapbeállítási menüben válassza ki az „Language Setup” menüpontot. A beállítások végrehajtásának módját lásd „Az alapbeállítások menüje” című részben (33. oldal).

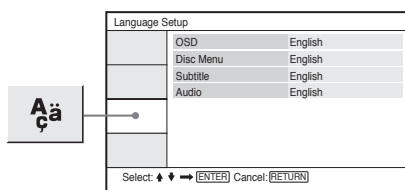

◆OSD (képernyőkijelzés)

Beállíthatja a képernyőn megjelenő menü nyelvét.

◆Disc Menu (csak DVD VIDEO)

A lemezmenü nyelvének kiválasztására szolgál.

Az „Original” beállítás esetén a lemezen főnyelvként kijelölt nyelv élvez elsőbbséget.

◆Subtitle (csak DVD VIDEO)

A szinkronfelirat nyelvének kiválasztására szolgál.

Ha az „Off” beállítást választja, a szinkronfelirat nem jelenik meg.

◆Audio (csak DVD VIDEO)

A műsor nyelvét állíthatja be.

Az „Original” beállítás esetén a lemezen főnyelvként kijelölt nyelv élvez elsőbbséget.

Megjegyzés

Ha olyan nyelvet választ ki a „Disc Menu”, „Subtitle” vagy „Audio” menüben, amelyik a DVD VIDEO lemezen nem található meg, a készülék önműködően kiválaszt egyet a lemezen rendelkezésre álló nyelvek közül.

A szülői felügyelet funkció beállítása

(Parental Control)

A szülői felügyelet funkcióval korlátozhatja egyes DVD VIDEO lemezek lejátszását.

Az alapbeállítási menüben válassza ki a „Parental Control” menüpontot. A beállítások végrehajtásának módját lásd „Az alapbeállítások menüje” című részben (33. oldal).

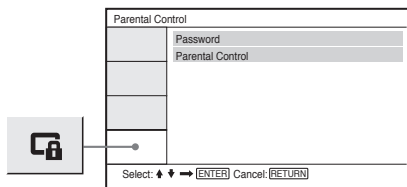

◆ Password

Itt beállíthatja vagy megváltoztathatja a jelszót. Jelszó beállításával korlátozhatja az olyan DVD-lemez lejátszását, mely rendelkezik szülői felügyeleti funkcióval. A Password menüpont legelső használatakor be kell állítani egy új jelszót (a régi jelszót nem szükséges megadni).

◆ Parental Control

Minél alacsonyabb értéket állít be, annál szigorúbb a korlátozás.

A szülői felügyelet bekapcsolásához szükség van a „Password” menüpontban beállított jelszóra, ezért először azt kell beállítania.

A jelszó megváltoztatása

- 1 A ↑/↓ gombbal válassza ki a „Password” opciót a szülői felügyelet menüjében és nyomja meg az ENTER gombot.
- 2 Válassza ki a „Change” funkciót és nyomja meg az ENTER gombot.
A készülék kéri a jelszó megadását.
- 3 Az „Old Password” mezőbe írja be az érvényes 6 jegyű jelszót.
- 4 A „New Password” mezőbe írja be az új 6 jegyű jelszót.
- 5 A „Verify Password” mezőbe írja be újból az új 6 jegyű jelszót és nyomja meg az ENTER gombot.

Ha téves számjegyet ír be a jelszó beírása közben

Az ENTER gomb megnyomása előtt (5. lépés) nyomja meg a CLEAR gombot, vagy a ← gombbal egyesével lépdeljen visszafelé, majd írja be újból a jelszót.

A szülői felügyelet bekapcsolása (korlátozott lejátszás) DVDVideo

- 1 A ↑/↓ gombbal válassza ki a „Parental Control” opciót a szülői felügyelet menüjében és nyomja meg az ENTER gombot.
A képernyőn megjelenik a korlátozási szint beállító menü.

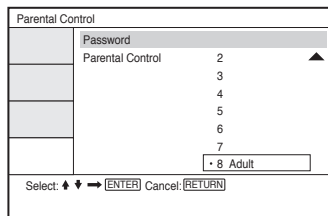

- 2 A ↑/↓ gombbal állítsa be a korlátozási szintet (1–8) és nyomja meg az ENTER gombot.

Minél alacsonyabb értéket állít be, annál szigorúbb a korlátozás.

A készülék kéri a jelszó megadását.

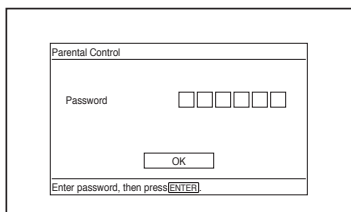

3 A számgombokkal írja be, vagy ismétlje meg a 6 jegyű jelszót, majd nyomja meg az ENTER gombot.

A szülői felügyelet beállítása megtörtént.

A szülői felügyelet funkcióval ellátott lemez lejátszása

- 1 Helyezze be a lemezt és nyomja meg a  gombot.
Megjelenik a jelszó beírására szolgáló képernyő.
- 2 A számgombokkal írja be a 6 jegyű jelszót, majd nyomja meg az ENTER gombot.
A készülék megkezdí a lejátszást.

Ha elfelejtette a jelszót

Vegye ki a lemezt és ismétlje meg „A jelszó megváltoztatása” című részben leírt lépéseket (37. oldal). Az „Old Password” mezőbe írja be az „136900” jelszót, majd írja be az új 6 jegyű jelszót a „New Password” és a „Verify Password” mezőbe.

Megjegyzések

- Ha olyan lemezt játszik le, amelyik nem rendelkezik „Parental Control” (szülői felügyelet) funkcióval, a lejátszás ezzel a készülékkel nem korlátozható.
- Bizonyos típusú lemezek lejátszása közben előfordulhat, hogy a lemez kéri a korlátozási szint módosítását. Ilyen esetben írja be a jelszót, és módosítsa a korlátozási szintet. Ha a folytatólagos lejátszási funkció ki van kapcsolva, az előző korlátozási szint lép érvénybe.

Csatlakoztatás külső eszközhöz

A LINE SELECT (IN/OUT) kapcsoló használata

LINE SELECT IN: kép és hang bejátszása külső eszköztől. A „Line in” üzenet mindaddig látható az LCD-képernyőn, amíg jel érkezik a külső készülékből.

LINE SELECT OUT: a lejátszott műsor továbbítása tv-készülékre.

Megjegyzések

- A zavaró zajok kiküszöbölése érdekében ügyeljen a csatlakozódugaszok szoros csatlakoztatására.
- Olvassa el a csatlakoztatni kívánt készülékek kezelési útmutatóját is.
- Ezt a lejátszót nem lehet olyan tv-készülékhez csatlakoztatni, amely nem rendelkezik videó bemeneti aljzattal.
- Csatlakoztatás előtt húzza ki a csatlakoztatni kívánt készülékek hálózati vezetékét.
- A lejátszót közvetlenül a tv-készülékhez csatlakoztassa. A képminőség csökkenhet, ha ezt a lejátszót egy videokészüléken keresztül csatlakoztatja a tv-készülékhez.

Tv-készülék csatlakoztatása

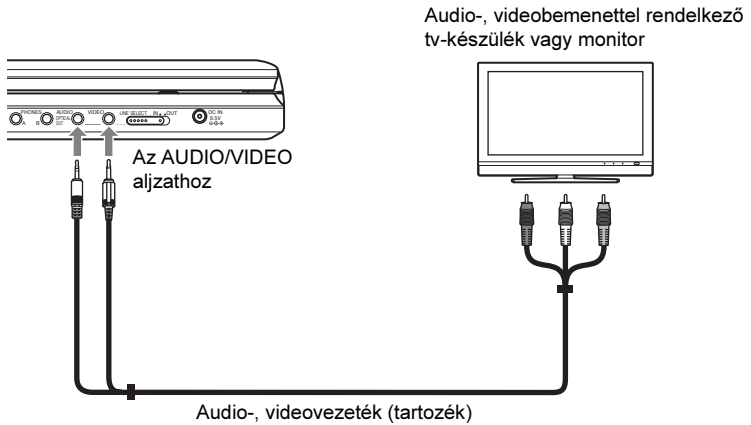

A lejátszott műsor megjelenítése a tv-készüléken vagy monitoron

- 1 Kapcsolja a lejátszó jobb oldalán lévő LINE SELECT kapcsolót „OUT” állásba.

Csatlakoztatás AV-erősítőhöz (rádióerősítőhöz)

1. példa

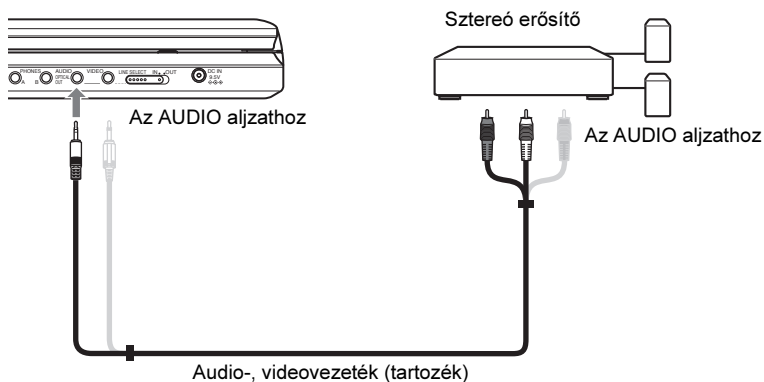

A lejátszott műsor továbbítása az AV-erősítőhöz (rádióerősítőhöz)

1 Kapcsolja a lejátszó jobb oldalán lévő LINE SELECT kapcsolót „OUT” állásba.

* A sárga csatlakozódugasz képtovábbításra szolgál (39. oldal).

2. példa

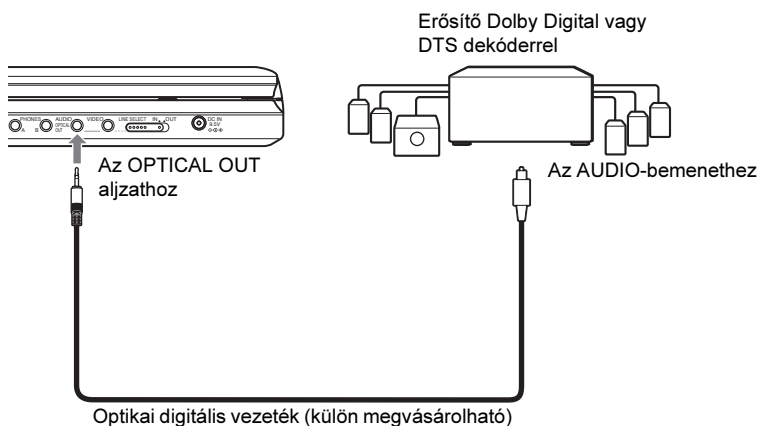

A lejátszott műsor továbbítása az AV-erősítőhöz (rádióerősítőhöz)

1 Kapcsolja a lejátszó jobb oldalán lévő LINE SELECT kapcsolót „OUT” állásba.

2 Válassza ki a „Digital Output” menüpont „On” beállítását az „Audio Setup” menüben (35. oldal).

Videolejátszó vagy kamkorder csatlakoztatása

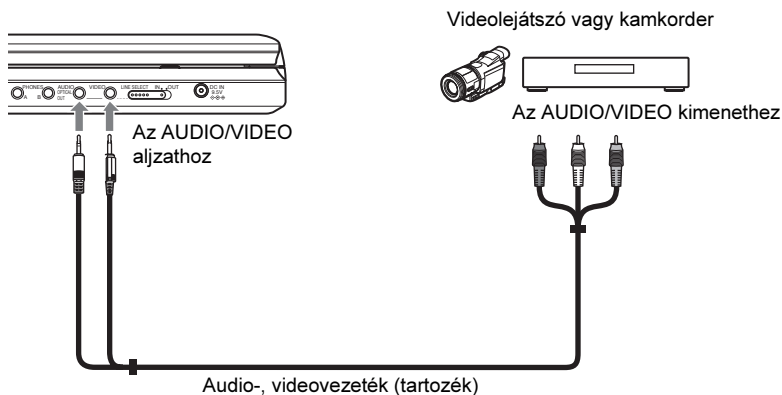

A lejátszott műsor fogadása videolejátszóról vagy kamkorderről

- 1 Kapcsolja a lejátszó jobb oldalán lévő LINE SELECT kapcsolót „IN” állásba.

Megjegyzés

Használat után állítsa vissza a LINE SELECT kapcsolót „OUT” állásba. Ha a kapcsoló „IN” állásban marad, a készülékkel nem lehet lejátszani a lemezt.

Hibaelhárítás

A lejátszó használata során az alábbi jelenségek valamelyikét észleli, hajtsa végre a hibaelhárítás előírt műveletét, mielőtt szakszervizhez fordulna. Ha az alábbi ellenőrzések végrehajtása után is fennáll az adott hibajelenség, forduljon a legközelebbi Sony márkaszervizhez.

Energiaellátás

A készülék nem kapcsol be.

- ➔ Ellenőrizze, hogy a hálózati vezetékét megfelelően csatlakoztatta-e.
- ➔ Ha akkumulátorral működteti a készüléket, ellenőrizze, hogy az akkumulátor megfelelően fel van-e töltve.

Kép

Nincs kép, képzaj jelenik meg.

- ➔ A lemez foltos vagy szennyezett.
- ➔ A fényerőszintet a legkisebb értékre állította. Állítsa be a fényerőt az „LCD Mode” menüben (29. oldal).
- ➔ Lemezek lejátszásakor a LINE SELECT kapcsolónak „OUT” állásban kell lennie. Ha a lejátszott műsort külső eszközzel továbbítja, a LINE SELECT kapcsolót „OUT” állásba kell kapcsolni. Ha külső eszközzel lejátszott műsort fogad ezzel a készülékkel, a LINE SELECT kapcsolót „IN” állásba kell kapcsolni (39. oldal).
- ➔ Csatlakoztassa újra a vezetékeket megfelelően.
- ➔ A csatlakozóvezetékek megsérültek.
- ➔ Ellenőrizze, hogy a lejátszót a megfelelő videobemenethez csatlakoztatta-e a tv-készüléken (39. oldal), és válassza ki a lejátszó számára fenntartott programhelyet a tv-készüléken.
- ➔ A lejátszót nagyfelbontású tv-készülék COMPONENT VIDEO IN (Y, P_B, P_R) aljzataihoz csatlakoztatta.
- ➔ Ha a lejátszót egy videokészüléken keresztül tv-készülékhez, vagy videomagnóval egybeépített tv-készülékhez csatlakoztatta, az egyes DVD-lemezeket alkalmazott másolásvédelmi rendszer befolyásolhatja a képminőséget.

A kép nem tölti ki a képernyőt, annak ellenére, hogy a „General Setup” menü „TV Display” menüpontja a megfelelő képarányra van beállítva.

- ➔ A lejátszott DVD-lemezen a képarány rögzített.

Fekete pontok jelennek meg, illetve piros, kék és zöld pontok maradnak az LCD-képernyőn.

- ➔ Ez az LCD-képernyő szerkezeti sajátossága, nem hibajelenség.

Hang

Nincs hang.

- ➔ A lejátszót szünet vagy lassított lejátszás üzemmódba kapcsolta.
- ➔ A lejátszó gyorskeresést végez előre vagy hátra.
- ➔ Ha olyan Super VCD lemezt játszik le, melynél a 2-es hangsáv nem tartalmaz műsort, a készülék néma marad, ha a „Stereo 1”, „Left 1” vagy „Right 1” beállítást választja ki.
- ➔ Csatlakoztassa újra a vezetékeket megfelelően.
- ➔ A csatlakozóvezeték megsérült.
- ➔ Az erősítő (rádióerősítő) nem megfelelő hangfrekvenciás bemenetéhez csatlakoztatta a lejátszót (40. oldal).
- ➔ Az erősítő (rádióerősítő) üzemmódválasztó kapcsolóját helytelen állásba kapcsolta.
- ➔ Ha az OPTICAL OUT csatlakozón nem jelenik meg a műsor, ellenőrizze az audio beállításokat a menüben (36. oldal).

A hangerő túl alacsony.

- ➔ Vannak olyan DVD-lemezek, melyeken a hangerő az átlagosnál alacsonyabb. A hangerőszint javulhat, ha az „Audio DRC” menüpont „TV Mode” beállítását kiválasztja az „Audio Setup” menüben (35. oldal).

Működés

A távvezérlő nem működik.

- ➔ A távvezérlő elemei lemerültek.
- ➔ Távolítsa el az akadályt a lejátszó és a távvezérlő útjából.
- ➔ Vigye közelebb a távvezérlőt a lejátszóhoz.
- ➔ A távvezérlőt irányítsa a lejátszó távvezérlés érzékelője felé.
- ➔ Közvetlen napfény vagy erős fény éri a távvezérlés érzékelőt.

A gombok megnyomásakor semmi sem történik.

- ➔ A lejátszó /HOLD kapcsolóját „HOLD” állásba kapcsolta (17. oldal).

A lemezt nem lehet lejátszani.

- ➔ Fordítva tette be a lemezt.
A lejátszható oldallal felfelé helyezze be a lemezt.
- ➔ A lemezt nem megfelelően helyezte be.
- ➔ A lejátszóval nem lehet bizonyos típusú lemezeket lejátszani (7. oldal).
- ➔ A DVD régiókódja nem egyezik meg a készülék régiókódjával (8. oldal).
- ➔ Páralecsapódás képződött a lejátszó belsejében (3. oldal).
- ➔ A készülék nem játssza le a lezáratlan lemezeket (7. oldal).
- ➔ A szülői felügyeleti funkciót bekapcsolta. Módosítsa a beállítást.
- ➔ A készülék jobb oldalán lévő LINE SELECT kapcsolót „IN” állásba kapcsolta.

A készülék önműködően lejátszsa a lemezt.

- ➔ A lemez önműködő lejátszási funkcióval rendelkezik.

A lejátszás önműködően leáll.

- ➔ Egyes lemezekre gyárilag önműködő szünetjelet vesznek fel. Az ilyen lemezek lejátszása közben a szünetjelnél a lejátszás leáll.

Egyes funkciókat, pl. a leállítást, keresést, lassítást, ismételt vagy véletlen sorrendű lejátszást stb. nem lehet végrehajtani.

- ➔ A lejátszott lemeztől függően előfordulhat, hogy a fenti műveletek valamelyikét nem lehet végrehajtani. Lásd a lemezhez mellékelt útmutatót.

Nem lehet kiválasztani a műsor hangjának nyelvét.

- ➔ A távvezérlő közvetlen kiválasztó gombja helyett próbálkozzon a DVD-menü használatával (18. oldal).
- ➔ A lejátszott DVD-lemez nem tartalmaz többnyelvű hangsávokat.
- ➔ A hang nyelvének kiválasztása az adott DVD-lemezen nem engedélyezett.

Nem lehet kikapcsolni a szinkronfeliratot vagy nem lehet kiválasztani a szinkronfelirat nyelvét.

- ➔ A távvezérlő közvetlen kiválasztó gombja helyett próbálkozzon a DVD-menü használatával (18. oldal).
- ➔ A lejátszott DVD-lemez nem tartalmaz többnyelvű feliratokat.
- ➔ A szinkronfelirat nyelvének kiválasztása az adott DVD-lemezen nem engedélyezett.

Nem lehet kiválasztani a kameraállást.

- ➔ A távvezérlő közvetlen kiválasztó gombja helyett próbálkozzon a DVD-menü használatával (18. oldal).
- ➔ A lejátszott DVD-lemez nem tartalmaz több kameraállású jelenetet.
- ➔ A kameraállás csak akkor változtatható, ha a kijelzőn a „” jelzés világít (20. oldal).
- ➔ A kameraállás kiválasztása az adott DVD-lemezen nem engedélyezett.

Az MP3 audio műsorszámok nem játszhatók le (44. oldal).

- ➔ A DATA CD lemez nem olyan MP3 formátumban készült el, mely megfelel az ISO 9660 1-es szintjének vagy a Jolietnek.
- ➔ A DATA DVD lemez nem olyan MP3 formátumban készült el, mely megfelel az UDF-nek (általános lemezformátum).
- ➔ Az MP3 audio műsorszám nem „MP3” kiterjesztésű.
- ➔ Az adatfájlok nem MP3 formátumúak, annak ellenére, hogy „MP3” kiterjesztéssel rendelkeznek.
- ➔ Az adatfájl nem felel meg az MPEG-1 Audio Layer III formátumnak.
- ➔ A lejátszó nem tudja lejátszani az mp3PRO formátumú fájlokat.
- ➔ Az MP3 audio műsorszám megsérült.

A JPEG képek nem játszhatók le (44. oldal).

- ➔ A DATA CD lemez nem olyan JPEG formátumban készült el, mely megfelel az ISO 9660 1-es szintjének vagy a Jolietnek.
- ➔ A DATA DVD lemez nem olyan JPEG formátumban készült el, mely megfelel az UDF-nek (általános lemezformátum).
- ➔ A JPEG képfájl nem rendelkezik „.JPEG” kiterjesztéssel.
- ➔ A fájl nem JPEG formátumú, annak ellenére, hogy „.JPEG” kiterjesztéssel rendelkezik.
- ➔ A JPEG képfájl nem felel meg a DCF szabványnak (44. oldal).
- ➔ A fájl mérete nagyobb mint 3072 (szélesség) × 2048 (magasság) normál formátumban, vagy több mint 3 300 000 képpont progresszív JPEG formátumban. (Lehetnek olyan progresszív tömörített JPEG fájlok, melyeket a készülék akkor sem tud lejátszani, ha mérete a megadott tartományon belül van.)
- ➔ A JPEG képfájl megsérült.

A DivX videofájlt nem lehet lejátszani.

- ➔ A fájl nem DivX formátumban készült.
- ➔ A fájl kiterjesztése nem „.DIVX” vagy „.AVI”.
- ➔ A DATA CD, DATA DVD (DivX videó) lemez formátuma nem az ISO 9660 1-es szintjének vagy a Joliet, UDF-nek megfelelő DivX formátumban készült.
- ➔ A DivX videofájl mérete nagyobb mint 720 (szélesség) × 576 (magasság) képpont.

Az album, műsorszám, fájl címének kijelzése nem megfelelő.

- ➔ A lejátszó csak az ábécé betűit és számokat képes megjeleníteni. Az ettől eltérő karakterek helyén egy „*” szimbólum jelenik meg.

A készülék nem az elejétől játssza le a műsort.

- ➔ A lejátszót ismételt vagy véletlen sorrendű lejátszási módba kapcsolta (23. és 25. oldal).
- ➔ A lejátszót folytatólagos lejátszási üzemmódba kapcsolta (18. oldal).

A lejátszó nem működik megfelelően.

- ➔ Ha a lejátszó működését statikus elektromosság stb. zavarja, húzza ki a hálózati vezetékét.

Néhány szó az MP3 audio zeneszámokról és a JPEG képfájlokról

Az MP3 egy olyan szabványos hangtömörítési technológia, mely megfelel az ISO/IEC MPEG előírásoknak. A JPEG egy, a digitális képek tömörítésére szolgáló eljárás neve. Ezzel a készülékkel lejátszhatja az MP3 zeneszámokat és JPEG képfájlokat tartalmazó DATA CD, DATA DVD lemezeket.

A készülékkel lejátszható DATA CD, DATA DVD lemezekről

MP3 (MPEG-1 Audio Layer III) és JPEG formátumú DATA CD (CD-ROM, CD-R, CD-RW), illetve DATA DVD (DVD-ROM, DVD+RW, DVD+R, DVD-RW, DVD-R) lemezeket játszhat le.

A készülék csak az ISO 9660 1-es szintű vagy Joliet logikai formátumú DATA CD-eket, és az általános lemezformátum (UDF) szabványának megfelelő DATA DVD-eket képes lejátszani.

A felvételi formátum részleteit lásd a (külön megvásárolható) lemezmeghajtó és a felvevő szoftver kezelési útmutatójában.

Megjegyzés

Ez a készülék nem tudja lejátszani a Packet Write formátumú, illetve a többmenetes DATA CD, DATA DVD lemezek bizonyos típusait.

A készülékkel lejátszható MP3 audio műsorszámok vagy JPEG képfájlok

A készülék az alábbi műsorszámok és fájlok lejátszására képes:

- „.MP3” kiterjesztéssel rendelkező MP3 audio műsorszámok,
- „.JPEG” vagy „.JPG” kiterjesztéssel rendelkező JPEG képfájlok,
- DCF* szabványnak megfelelő JPEG képfájlok.

* „Design rule for Camera File system”: a Japán elektronikai és információtechnológiai szövetség (JEITA) által előírt, a digitális fényképezőgépekre vonatkozó képszabvány elnevezése.

Megjegyzések

- A „JPE” vagy „JPEG” fájlok kiterjesztését módosítsa „JPG”-re.
- A készülék minden olyan fájlt lejátszik, melynek „MP3”, „JPG” vagy „JPEG” a kiterjesztése, még akkor is, ha az nem MP3 vagy JPEG formátumú. Ilyen esetben azonban olyan hangos zaj keletkezhet, amely a hangszugárzókat károsíthatja.
- Ezzel a lejátszóval nem lehet lejátszani az mp3PRO formátumú fájlokat.
- Lehetnek olyan JPEG fájlok, melyeket ezzel a lejátszóval nem lehet lejátszani.
- A készülék a műsorszámnévből 14 karaktert képes megjeleníteni. A 14. karaktert követő betűk vagy számok nem jelennek meg a képernyőn.
- A nem megjeleníthető karakterek helyén a „*” jelenik meg.
- Lehetnek olyan lemezek, melyeknél a nem megjeleníthető fájlnev vagy műsorszám cím helyén a „*” látható.
- Az UDF fájlrendszerben megírt CD-R, CD-RW lemezeken lévő fájlnevek nem jeleníthetők meg hibátlanul.
- VBR bitsűrűséggel felvett MP3 audio műsorszámok lejátszása közben a bitsűrűség kijelzése pontatlan lehet.

Az albumok, műsorszámok és fájlok lejátszási sorrendje

Az albumon belüli műsorszámok és fájlok lejátszási sorrendje megegyezik a felvételi adathordozón (CD-R stb.) lévő sorrenddel.

🔧 Hasznos tudnivaló

Mivel a bonyolult könyvtárszerkezettel rendelkező lemezek lejátszásának megkezdése hosszabb időt vesz igénybe, javasoljuk, hogy két szintnél bonyolultabb felépítést ne hozzon létre.

Megjegyzések

- A lejátszó legfeljebb 299 albumot képes felismerni (beleértve az MP3 audio műsorszámokat vagy JPEG képeket nem tartalmazó albumokat is). A készülék nem játssza le az első 299 album utáni albumok műsorszámait.
- A lejátszó mindösszesen legfeljebb 648 fájlt, műsorszámot és albumot képes felismerni. A készülék nem játssza le az első 648 után következő fájlt, műsorszámot vagy albumot.
- A lemez felvételi körülményeitől függően előfordulhat, hogy a felismerhető fájlok, műsorszámok és albumok összesített száma 648-nál kevesebb.
- Az albumlista csak a pillanatnyilag lejátszott album nevét jeleníti meg. A magasabb szinteken lévő albumokat a „\.” szimbólum jelzi.

Megjegyzések a lemezekről

- A lemez tisztán tartása érdekében, mindig a szélénél fogja meg azt. Soha ne érintse meg a felületét.



- Ne tegye ki a lemezeket közvetlen napsugárzásnak vagy hőnek (mint például hőlégbefúvó), és ne hagyja napon parkoló járműben, mert a jármű belső terének hőmérséklete jelentősen megnövekedhet.
- Használat után helyezze a lemezt a tokjába.
- Lejátszás előtt egy tisztító kendővel tisztítsa meg a lemezt. A törlést középről kifelé haladva hajtsa végre.



- A tisztításhoz ne használjon oldószert, például benzint, higítót, lemez- és lencsetisztítót vagy vinil lemezekhez használt antisztatizáló szert.
- Ha a lemez felíratát nyomtatóval készítette el, várja meg, amíg a tinta megszárad.

Minőség tanúsítás

A forgalomba hozó tanúsítja, hogy a DVP-FX875 típusú készülék a 2/1984. (III. 10.) számú BkM-IpM együttes rendeletben előírtak szerint megfelel a következő műszaki jellemzőknek.

Rendszer

Laser: félvezető lézer

Jelszabvány: PAL (NTSC)

Hangfrekvenciás karakterisztika

Frekvencia átvitel: DVD VIDEO (PCM 48 kHz): 20 Hz–22 kHz/
CD: 20 Hz–20 kHz

Harmonikus torzítás: 0,01%

Dinamika tartomány: DVD VIDEO: 90 dB/
CD: 90 dB

Nyávgóság: a mérhető értéknél kevesebb
($\pm 0,001\%$ W PEAK)

Bemenetek, kimenetek

VIDEO (videobemenet, -kimenet):

minijack (1 db)

jelkimenet: $1,0 V_{p-p}$, 75Ω

AUDIO (audiobemenet, -kimenet)/

OPTICAL OUT (optikai kimenet):

egybeépített sztereó/optikai minijack (1 db)

jelkimenet: $2,0 V_{rms}$, $47 k\Omega$

javasolt terhelő impedancia: több mint $47 k\Omega$

PHONES (fejhallgató) A/B:

sztereó minijack (2 db)

Folyadékkristályos képernyő

Képernyőméret: 20,3 cm (átlósan)

Képernyőrendszer: TFT aktív mátrix

Felbontás: 800×480 (hasznos képpont-arány: több, mint 99,99%)

Általános

Energiellátás:

9,5 V, egyenáram (hálózati tápegység vagy szivargyújtó adapter)

7,4 V, egyenáram (akkumulátor)

Teljesítményfelvétel (DVD VIDEO

lejátszás):

23 W (akkumulátoros üzem)

8,5 W (akkumulátor nélkül, fejhallgató használatával)

Méretek (kb.):

$225,4 \times 33,5 \times 164,9$ mm (szé \times ma \times mé)
a kinyúlásokkal

Tömeg (kb.): 920 g

Üzemi hőmérséklet: 5–35°C

Üzemi légnedvesség: 25–80%

Hálózati tápegység: 100–240 V, 50/60 Hz-es hálózati váltóáram

Szivargyújtó adapter: 12 V, egyenáram

Mellékelt tartozékok

Lásd a 9. oldalon.

A műszaki adatok és a kivitel előzetes bejelentés nélkül változhatnak.

A részegységek és kezelőszervek elhelyezkedése

A részleteket lásd a zárójelben lévő oldalon.

Felülnézet

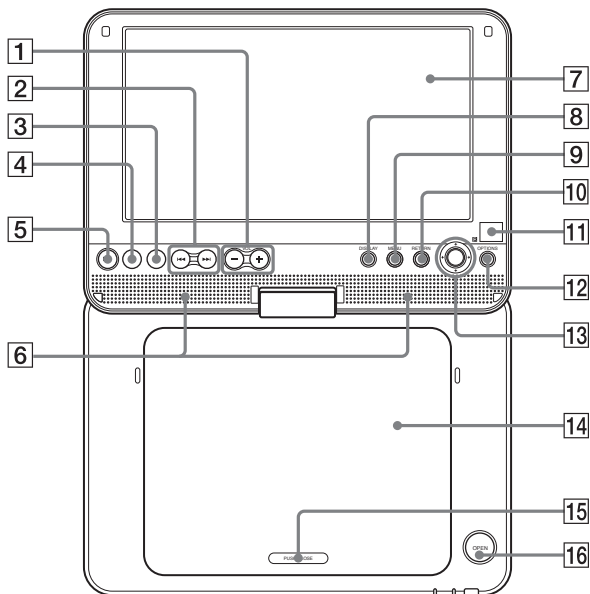

1 VOL (hangerő) -/+ gombok*

2 ◀◀/▶▶ (előző, következő) gombok
(16)

3 ■ (állj) gomb (17)

4 || (szünet) gomb (17)

5 ▷ (lejátszás) gomb (16)*

6 Hangszóró (17)

7 LCD-képernyő (10)

8 DISPLAY gomb (22)

9 MENU gomb (18)

10 RETURN gomb (22)

11 📶 (távvezérlés érzékelő) (9)

12 OPTIONS gomb (29)

13 ←/↑/↓/→ gombok, ENTER gomb (18)

14 Lemeztartó fedele (16)

15 PUSH CLOSE (16)

16 OPEN gomb (16)

* A tapintópontot referenciaként használhatja a készülék vezérlése közben. A ▷ (lejátszás) és a VOL + gombon tapintópont található.

Előlnézet

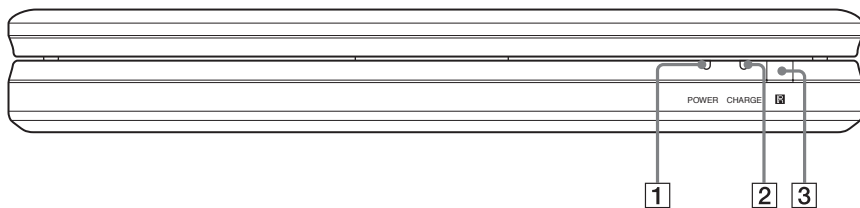



1 POWER jelző (16)

2 CHARGE jelző (13)

3  (távvezérlés érzékelő) (9)

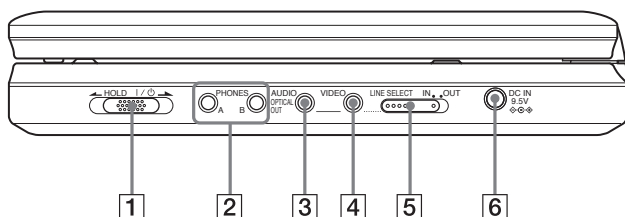
Oldalnézet (jobb)



1  (be/készenlét)/HOLD kapcsoló (16)

2 PHONES (fejhallgató) aljzat A, B

3 AUDIO (bemeneti, kimeneti) aljzat, OPTICAL OUT (optikai kimeneti) aljzat (39, 40)

4 VIDEO (bemeneti, kimeneti) aljzat (39)

5 LINE SELECT (IN/OUT) kapcsoló (16)

6 DC IN 9.5 V (hálózati tápegység csatlakozó) aljzat (11)

Távvezérlő

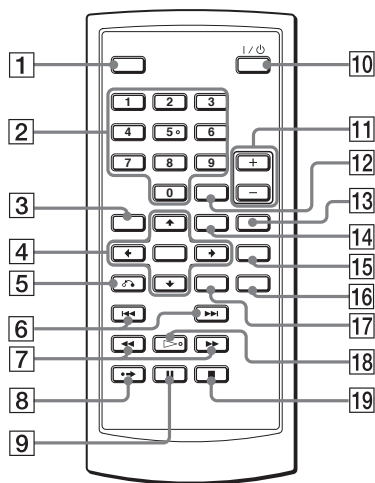

- 1** DISPLAY gomb (22)
- 2** Számgombok (18)*
- 3** TOP MENU gomb (18)
- 4** ←/↑/↓/→ gombok, ENTER gomb (18)
- 5** ↻ RETURN gomb (22)
- 6** ⏮/⏭ PREV (előző)/NEXT (következő) gomb (17)
- 7** ⏪/⏩ (pásztázás/lassítás) gomb (24)
- 8** ⏩ ADVANCE gomb (17)
- 9** ⏸ PAUSE gomb (17)
- 10** I/⏻ (be/készlet) gomb (16)
- 11** VOL (hangerő) +/- gombok
- 12** CLEAR gomb (37)
- 13** AUDIO gomb (19)*
- 14** MENU gomb (18)
- 15** SUBTITLE gomb (20)
- 16** ANGLE gomb (20)
- 17** OPTIONS gomb (29)
- 18** ▷ PLAY gomb (16)*
- 19** ■ STOP gomb (17)

* A tapintópontot referenciaként használhatja a készülék vezérlése közben. Az 5-ös számgombon tapintópont található.

Tárgymutató

Számok

16:9 34
4:3 Letter Box 34
4:3 Pan Scan 34

A

Album 45
Audio DRC menü 35
Audio Setup menü 35

B

Beállítások 33

C

CD 7, 16
Csatlakoztatás 39

D

DATA CD 7, 31, 44
DATA DVD 7, 31, 44
Diavetítés 28
Digitális kimenet 35
DivX[®] 30, 31
Dolby Digital 19, 36
DTS 19, 36
DVD 7, 16
DVD+RW 7
DVD-menü 18
DVD-RW 7, 21

E

Elemek 9
Eredeti tételek 21

F

Folytatólagos lejátszás 18
Főmenü 18

G

General Setup menü 34

H

Hang 19, 36
Hibaelhárítás 42

I

Ismételt lejátszás 23, 25

J

JPEG 6, 44

K

Kameraállítás 20
Képernyővédő 35
Keresés 24
Keresés előre 24
Keresés hátra 24
Kijelző, képernyő 22, 34

L

Language Setup menü 36
Lassítás 25

Lejátszási lista tételei 21
Lejátszható lemezek 7
Lemezek kezelése 45
Lemezmenü 36

M

MP3 6, 44

O

OPTICAL OUT 35
OSD (képernyőkijelzés) 36

P

Pásztázás 24
PBC lejátszás 21

S

Szinkronfelirat 20, 36

T

Távvezérlő 9, 49
TV Display menü 34

V

Véletlen sorrendű lejátszás 25
VIDEO CD 7, 8, 16



Feleslegessé vált elektromos és elektronikus készülékek hulladékként való eltávolítása (Használható az Európai Unió és egyéb európai országok szelektív hulladékgyűjtési rendszereiben)

Ez a szimbólum a készüléken vagy a csomagolásán azt jelzi, hogy a terméket ne kezelje háztartási hulladékként. Kérjük, hogy az elektromos és elektronikai hulladék gyűjtésére kijelölt gyűjtőhelyen adja le. A feleslegessé vált termékének helyes kezelésével segít megelőzni a környezet és az emberi egészség károsodását, mely bekövetkezhetne, ha nem követi a hulladékkezelés helyes módját. Az anyagok újrahasznosítása segít a természeti erőforrások megőrzésében. A termék újrahasznosítása érdekében további információért forduljon a lakhelyén az illetékesekhez, a helyi hulladékgyűjtő szolgáltatóhoz vagy ahhoz az üzlethez, ahol a terméket megvásárolta.

4-116-131-11(1)



* 1 - 4 1 1 6 1 3 1 1 1 U *