

# *Prenosný CD/DVD prehrávač*

SK Návod na použitie



*DVP-FX870*

# VÝSTRAHA

Aby ste predišli riziku vzniku požiaru a riziku úrazu elektrickým prúdom, nevystavujte zariadenie dažďu ani vlhkosti.

Aby nedošlo k úrazu elektrickým prúdom, nerozoberajte zariadenie. Prípadné opravy prenechajte na autorizovaný servis.

Výmenu sieťovej snúry je možné vykonať len v autorizovanom servise. Batérie alebo batérie vložené v zariadení nevystavujte nadmernému teplu ako napr. priemernu silečnému žiareniu a pod.



Tento štítok je umiestnený na spodnej časti zariadenia.

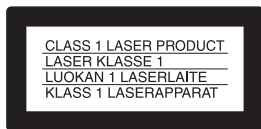

Toto zariadenie je klasifikované ako výrobok CLASS 1 LASER (LASEROVÝ VÝROBOK 1. TRIEDY). Označenie o klasifikácii CLASS 1 LASER je umiestnené na spodnej strane zariadenia.

## Upozornenie

- Použitie optických nástrojov pri tomto zariadení zvyšuje riziko poškodenia zraku. Laserový lúč použitý v tomto CD/DVD prehrávači môže poškodiť zrak, preto sa nepokúšajte rozoberať zariadenie. Prípadné opravy prenechajte na autorizovaný servis.
- Pri nesprávnom vložení akumulátora hrozí riziko explózie. Nahraďte ho len rovnakým typom, alebo ekvivalentom odporúčaným výrobcom.



### Likvidácia starých elektrických a elektronických zariadení

(Platí v Európskej únii a ostatných európskych krajinách so zavedeným separovaným zberom)

Tento symbol na výrobku alebo obale znamená, že s výrobkom nemôže byť nakladané ako s domovým odpadom. Miesto toho je potrebné ho doručiť do vyhradeného zberného miesta na recykláciu elektrozariadení. Tým, že zaistíte správne zneškodnenie, pomôžete zabrániť potencionálnemu negatívne mu vplyvu na životné prostredie a ľudské zdravie, ktoré by v opačnom prípade hrozilo pri nesprávnom nakladaní s týmto výrobkom. Recyklácia materiálov pomáha uchovávať prírodné zdroje. Pre získanie ďalších podrobných informácií o recyklácii tohoto výrobku kontaktujte prosím váš miestny alebo obecný úrad, miestnu službu pre zber domového odpadu alebo predajňu, kde ste výrobok zakúpili.

Europe Only



### Likvidácia starých akumulátorov a batérií

(Platí v Európskej únii a ostatných európskych krajinách so zavedeným separovaným zberom)

Tento symbol na akumulátore/batérii alebo na jeho obale upozorňuje, že akumulátor/batéria nie je možné likvidovať v netriedenom komunálnom odpade. Tým, že zaistíte správnu likvidáciu akumulátorov/batérií, pomôžete zabrániť potencionálnemu negatívne mu vplyvu akumulátorov/batérií na životné prostredie a ľudské zdravie, ktoré by v opačnom prípade hrozilo pri nesprávnom nakladaní s akumulátormi/batériami. Recyklácia materiálov pomáha uchovávať prírodné zdroje.

Ak zariadenia musia byť z bezpečnostných a prevádzkových dôvodov alebo kvôli zachovaniu dát neustále napájané zabudovaným akumulátorom/batériou, tento

akumulátor/batéria smie vymieňať len kvalifikovaný servisný pracovník.

Pre zabezpečenie správneho nakladania s akumulátorom/batériou odovzdajte zariadenie, ktorému uplynula doba životnosti do zberného strediska prevádzkujúceho recykláciu a likvidáciu odpadu z elektrických a elektronických zariadení.

S ostatnými akumulátormi/batériami nakladajte v zmysle platných miestnych predpisov a noriem. Akumulátory a batérie odovzdajte na vyhradené zberné miesto pre recykláciu použitých akumulátorov a batérií.

Pre získanie ďalších podrobných informácií o recyklácii tohto výrobku alebo akumulátorov/batérií kontaktujte prosím váš miestny alebo obecný úrad, miestnu službu pre zber domového odpadu alebo predajňu, kde ste výrobok zakúpili.

## Bezpečnostné upozornenia

- Zariadenie umiestnite tak, aby ste v prípade problému mohli okamžite odpojiť sieťovú snúru od elektrickej siete.
- Zariadenie je pod stálym napätím, kým je sieťová snúra v elektrickej zásuvke, aj keď je samotné zariadenie vypnuté.
- Aby ste predišli riziku vzniku požiaru alebo úrazu elektrickým prúdom, na zariadenie nekladte nádoby naplnené kvapalinou, napríklad vázy.

Výrobcom tohto produktu je spoločnosť Sony Corporation, 1-7-1 Konan Minato-ku Tokyo, 108-0075 Japonsko. Autorizovaným predstaviteľom ohľadom záležitostí týkajúcich sa nariadení EMC a bezpečnosti produktu je spoločnosť Sony Deutschland GmbH, Hedelfinger Strasse 61, 70327 Stuttgart, Nemecko. Ohľadom služieb alebo záručných záležitostí použite adresy poskytnuté v samostatnom servisnom alebo záručnom liste.

# Bezpečnostné upozornenia

## Bezpečnosť na cestách

Monitor a slúchadlá nepoužívajte počas bicyklovania alebo vedenia akéhokoľvek motorového vozidla. Môže dôjsť k nehode, naviac je to v niektorých oblastiach protizákonné. Takisto môže byť nebezpečné počúvať hudbu v slúchadlách pri vysokej hlasitosti počas chôdze, a to najmä na prechode pre chodcov. Mali by ste vždy dbať na zvýšenú opatnosť alebo pri možných rizikových situáciách prehrávač nepoužívať.

## Bezpečnosť

V prípade vniknutia akéhokoľvek predmetu alebo tekutiny do zariadenia, odpojte zariadenie od elektrickej siete a pred ďalším používaním ho nechajte prekontrolovať v autorizovanom servise.

## Zdroje napájania

- Informácie o napájaní zariadenia sú uvedené na štítku na AC adaptéri. Skontrolujte, či sa prevádzkové napätie zhoduje s napätím v miestnej elektrickej sieti.
- Ak nebudete zariadenie používať dlhší čas, odpojte sieťovú šnúru od elektrickej siete. Pri odpájaní sieťovej šnúry ťahajte za koncovku. Nikdy netahajte za samotnú šnúru.
- Nedotýkajte sa sieťovej šnúry ani AC adaptéra mokrymi rukami. V opačnom prípade hrozí riziko úrazu elektrickým prúdom.

## Nárast teploty

Zariadenie sa počas nabíjania alebo dlhej prevádzky zahrieva. Nejde o poruchu.

## Umiestnenie

- Zariadenie umiestnite na miesto s dostatočnou cirkuláciou vzduchu, aby ste predišli jeho prehrievaniu.
- Zariadenie neumiestňujte do uzavretých priestorov, akými sú napr. knižnice alebo vstavané skrinky.
- Nezakrývajte ventilačné otvory zariadenia novinami, obrusmi, záclonami atď. Zariadenie

neumiestňujte na mäkké povrchy, ako napr. koberec.

- Zariadenie nenechávajte na miestach blízko zdrojov tepla alebo na miestach vystavených priamemu slnečnému žiareniu, nadmernej prašnosti alebo piesku, vlhkosti, dažďu, mechanickým nárazom alebo v aute so zatvorenými oknami.
- Zariadenie neumiestňujte na šikmý povrch. Zariadenie je určené na prevádzku vo vodorovnej polohe.
- Zariadenie ani disky neumiestňujte do blízkosti zariadení so silnými magnetmi, ako sú mikrovlnné rúry alebo veľké reproduktory.
- Na zariadenie nekladte ťažké predmety.

## Prevádzka

- Ak zariadenie prenesiete priamo zo studeného prostredia do teplého, alebo ak je zariadenie umiestnené vo veľmi vlhkej miestnosti, na optickom mechanizme zariadenia môže kondenzovať vlhkosť. Ak k tomu dôjde, zariadenie nemusí pracovať správne. V takomto prípade vyberte disk a ponechajte zariadenie zapnuté bez obsluhy približne pol hodiny, kým sa vlhkosť neodparí.
- Šošovku lasera v prehrávači udržiavajte čistú. Nedotýkajte sa jej. Dotyk môže šošovku poškodiť a môže to znefunkčniť prehrávač. Kryt priestoru pre disk otvárajte len pri vkladaní alebo vyberaní disku.

## LCD monitor

- Aj keď je LCD monitor vyrobený vysokoprecíznou technológiou, na monitore sa môžu príležitostne vyskytnúť rôznofarebné body. Nejde o poruchu.
- LCD monitor nečistite mokrou handričkou. Ak do zariadenia vnikne voda, môže dôjsť k jeho poruche.
- Na LCD monitor nehádzte ani nekladte žiadne predmety. Netlačte naň rukami ani laktami.
- LCD monitor nepoškodte predmetmi s ostrými hranami.
- LCD panel nezatvárajte, ak sa na kryte priestoru pre disk nachádza napríklad pero atď.
- Ak prenesiete zariadenie priamo z chladného prostredia do teplého, na LCD monitore môže skondenzovať vlhkosť. V prípade

kondenzácie pred používaním utrite prípadnú vlhkosť. Na utieranie použite jemnú utierku atď. Ak je LCD monitor chladný, môže na ňom kondenzovať vlhkosť aj po utretí. Počkajte, kým sa LCD monitor neohreje na izbovú teplotu.

## AC adaptér

- Používajte len dodávaný AC adaptér. Používanie iného než dodávaného adaptéra môže spôsobiť poruchu.
- Zariadenie nerozoberajte, ani neupravujte.
- Adaptér nesmie spadnúť, ani byť vystavený silným nárazom.
- AC adaptér neumiestňujte do uzavretých priestorov, akými sú napr. knižnice alebo skrinky pre AV zariadenia.
- AC adaptér nepripájajte k elektrickému transformátoru s cestovným meničom napätia. Môže dôjsť k prehriatiu a funkčnej poruche zariadenia.

## Akumulátor

- Informujte sa o spôsobe likvidácie akumulátorov podľa platných miestnych predpisov a noriem. Kontaktujte príslušné úrady.
- Keďže je životnosť akumulátora limitovaná, jeho kapacita sa postupom času a opakovaným používaním znižuje. Ak je jeho kapacita už len cca polovičná, zakúpte nový akumulátor.
- Akumulátor sa nemusí nabíť na maximálnu kapacitu, ak sa nabíja prvýkrát, alebo ak ste ho dlhý čas nepoužívali. Kapacita sa obnoví po niekoľkých cykloch nabíjania a vybitia.
- Nenechávajte akumulátor na miestach vystavených priamemu slnečnému žiareniu alebo v uzavretom aute na slnku, kde teplota môže prekročiť 60°C.
- Akumulátor udržiavajte suchý.
- Neskratujte prepájacie kontakty pre akumulátor (A) na spodnej strane prehrávača a prepájacie kontakty (C) na akumulátore kovovými predmetmi (napr. retiazka na krku).
- Dbajte na to, aby sa prach alebo piesok nedostal do kontaktu s prepájacími kontaktmi (A) a otvormi (B) pre akumulátor na spodnej strane prehrávača a prepájacími kontaktmi (C) a otvormi (D) na akumulátore.

## Spodná časť prehrávača

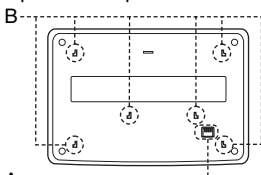

## Akumulátor

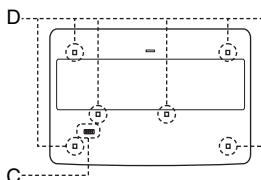

## Čistenie

Povrch zariadenia, panel a ovládacie prvky čistite jemnou handričkou mierne navlhčenou v slabom roztoku čistiacieho prostriedku. Nepoužívajte žiadne drsné handričky, práškové prostriedky alebo rozpúšťadlá ako lieh alebo benzín.

## Čistiace disky, čističe diskov/šofoviiek

**Nepoužívajte čistiace disky, čističe diskov/šofoviiek (vrátane typov na mokré a suché čistenie). Môžu zapríčiniť poruchu zariadenia.**

## DÔLEŽITÉ UPOZORNENIE

Upozornenie: Tento prehrávač je schopný zobrazovať statické video zábery na vašej TV obrazovke aj dlhší čas. Ak na TV obrazovke ponecháte dlhší čas pozastavený obraz alebo zobrazenú ponuku Menu, vystavujete váš TVP riziku trvalého poškodenia obrazovky. Plazmové a projekčné TVP sú na takéto zaobchádzanie obzvlášť citlivé.

Ak máte akékoľvek otázky alebo problémy týkajúce sa zariadenia, kontaktujte najbližšieho predajcu Sony.

## Adaptér pre napájanie v automobile

- Používajte len dodávaný adaptér. Používanie iného než dodávaného adaptéra môže spôsobiť poruchu.
- Adaptér nerozoberajte, ani neupravujte.
- Adaptér nesmie spadnúť, ani byť vystavený silným nárazom.
- Nedotýkajte sa kovových častí (obzvlášť kovovými predmetmi). Môže dôjsť ku skratu.
- Adaptér pre napájanie v automobile nenechávajte na miestach blízko zdrojov tepla alebo na miestach vystavených priamemu slnečnému žiareniu, mechanickým nárazom alebo v aute so zatvorenými oknami.

## Nastavenie hlasitosti

Nezvyšujte hlasitosť počas reprodukcie časti s veľmi nízkou úrovňou zvuku alebo so žiadnym zvukovým signálom. V opačnom prípade môže dôjsť počas prehrávania pasáže s vysokou úrovňou zvuku k poškodeniu reproduktorov.

## Slúchadlá

### • Prevencia pred poškodením sluchu

Nepoužívajte slúchadlá pri vysokej úrovni hlasitosti. Lekári varujú pred nepretržitým, hlasným a dlhotrvajúcim počúvaním. Ak budete počuť "pískanie v ušiach", znížte hlasitosť alebo zariadenie vypnite.

### • Ohľaduplnosť







Počúvajte pri nízkej úrovni hlasitosti. Umožní vám to počuť aj vonkajšie zvuky a zároveň budete ohľaduplný k ľuďom okolo vás.

# Obsah

VÝSTRAHA .....	2
Bezpečnostné upozornenia .....	3
O tomto návode .....	6
Disky vhodné pre prehrávanie .....	7
<b>Prípravy .....</b>	<b>9</b>
Kontrola dodávaného príslušenstva .....	9
Používanie diaľkového ovládania .....	9
LCD panel .....	10
Pripojenie AC adaptéra .....	11
Používanie s akumulátorom .....	12
Používanie s adaptérom pre napájanie v automobile .....	14
<b>Prehrávanie diskov .....</b>	<b>15</b>
Prehrávanie diskov .....	15
Používanie zobrazenia nastavení prehrávania .....	21
Vyhľadanie konkrétneho miesta na disku (Search, Scan, Slow Play, Repeat Play, Random Play) .....	23
Prehrávanie audio súborov MP3 a obrazových súborov JPEG .....	25
Nastavenie veľkosti a kvality obrazu .....	28
<b>Prehrávanie súborov DivX® .....</b>	<b>29</b>
Prehrávanie video súborov DivX .....	29
Video súbory DivX .....	30
<b>Nastavenia a úpravy .....</b>	<b>32</b>
Ponuka nastavení Setup .....	32
Nastavenia obrazu (General Setup) .....	33
Nastavenia zvuku (Audio Setup) .....	34
Nastavenie jazyka pre zobrazenie alebo zvuk (Language Setup) .....	35
Nastavenia Parental Control (Parental Control) .....	36
<b>Zapojenia .....</b>	<b>38</b>
Pripojenie k inému zariadeniu .....	38
<b>Ďalšie informácie .....</b>	<b>41</b>
Riešenie problémov .....	41
Súbory formátu MP3 a JPEG .....	43
Poznámky k diskom .....	44
Technické údaje .....	45
Index častí a ovládacích prvkov .....	46
Index .....	49

## O tomto návode

- Informácie v tomto návode popisujú ovládacie prvky na diaľkovom ovládaní (ďalej aj DO). Na ovládanie prehrávača môžete použiť aj ovládacie prvky na prehrávači, ak majú podobné alebo rovnaké označenie ako tlačidlá na DO.
- Označenie “DVD” sa môže vzťahovať všeobecne na DVD VIDEO, DVD+RW/DVD+R (+VR režim) a DVD-RW/DVD-R (režim VR, režim Video) disky.
- V tomto návode sú použité ikony zobrazené nižšie (spolu s popisom ich významu):

Ikony	Význam
	Funkcie sú dostupné pre DVD VIDEO a DVD+RW/DVD+R disky v režime +VR alebo DVD-RW/DVD-R disky v režime Video
	Funkcie sú dostupné pre DVD-RW/DVD-R disky v režime VR (Video Recording)
	Funkcie sú dostupné pre VIDEO CD disky (vrátane Super VCD alebo CD-R/CD-RW diskov vo formáte video CD alebo Super VCD)
	Funkcie sú dostupné pre audio CD alebo CD-R/CD-RW disky vo formáte audio CD
	Funkcie sú dostupné pre DATA CD (CD-ROM/CD-R/CD-RW disky obsahujúce audio súbory MP3 <sup>*1</sup> , obrazové súbory JPEG a video súbory DivX <sup>*2*3</sup> )
	Funkcie sú dostupné pre DATA DVD (DVD-ROM/DVD+RW/DVD+R/DVD-RW/DVD-R disky obsahujúce audio súbory MP3 <sup>*1</sup> , obrazové súbory JPEG a video súbory DivX <sup>*2*3</sup> )

\*1 MP3 (MPEG-1 Audio Layer III) je štandardný formát pre kompresiu audio dát definovaný normou ISO (International Standard Organization)/IEC (International Electrotechnical Commission) MPEG.

\*2 DivX<sup>®</sup> je technológia pre kompresiu video súborov vyvinutá spoločnosťou DivX, Inc.

\*3 DivX, DivX Certified a príslušné logá sú obchodné značky spoločnosti DivX, Inc. a používajú sa na základe licencie.

## Disky vhodné pre prehrávanie

Formát diskov	
DVD VIDEO	
DVD-RW/-R (uzavretý disk)	 
DVD+RW/+R (uzavretý disk)	  
VIDEO CD/ Audio CD	 
CD-RW/-R	 

Logo "DVD+RW", "DVD-RW", "DVD+R", "DVD-R", "DVD VIDEO" a "CD" sú obchodné značky.

## Poznámka k CD/DVD diskom

Prehrávač dokáže prehrávať CD-ROM/CD-R/CD-RW disky so záznamom v nasledovných formátoch:

- Audio CD
- Video CD
- Audio MP3, obrazové JPEG a video DivX súbory vo formáte vyhovujúcom štandardu ISO 9660\* Level 1 alebo rozšírenému formátu - Joliet
- Formát KODAK Picture CD

\* Logický formát súborov a priečinkov na CD-ROM diskoch definovaný štandardom ISO (International Organization for Standardization).

Prehrávač dokáže prehrávať DVD-ROM/DVD+RW/DVD-RW/DVD+R/DVD-R disky so záznamom v nasledovných formátoch:

- Audio MP3, obrazové JPEG a video DivX súbory vo formáte vyhovujúcom štandardu UDF (Universal Disk Format).

## Príklady nevhodných diskov

Prehrávač nedokáže prehrávať nasledovné disky:

- Blu-ray disky.
- Disky so záznamom vo formáte AVCHD.
- HD DVD disky.
- DVD-RAM disky.
- CD-ROM/CD-R/CD-RW disky so záznamom v iných než uvedených formátoch.
- CD-ROM disky so záznamom vo formáte PHOTO CD.
- Dátové úseky CD-Extra diskov.
- DVD audio disky.
- DATA DVD disky, ktoré neobsahujú audio MP3 súbory, obrazové súbory JPEG alebo video súbory DivX.
- HD vrstvu Super Audio CD (SACD) diskov.

Prehrávač tiež nedokáže prehrávať nasledovné disky:

- DVD VIDEO disky s rozdielnym regionálnym kódom.
- Disky neštandardných tvarov (napr. v tvare štvorca, srdca).
- Disky s nalepeným papierom alebo nálepkou na povrchu.
- Disky so znečisteným povrchom od zvyšku lepidla po povrchovej nálepke, lepiacej páske a pod.

## Poznámky

### • Poznámky k DVD+RW/DVD+R/DVD-RW/DVD-R alebo CD-R/CD-RW diskom

V tomto prehrávači nemusi byť možné prehrávať niektoré DVD+RW/DVD+R, DVD-RW/DVD-R alebo CD-R/CD-RW disky v závislosti od kvality zariadenia, na ktorom bol záznam vykonávaný, prípadne záznamového softvéru.

**Disk sa tiež neprehrá, ak neboli správne uzatvorený.** Podrobnosti pozri v návode na použitie záznamového zariadenia. Pri niektorých DVD+RW/DVD+R diskoch nemusia fungovať niektoré funkcie prehrávania, aj keď sú tieto disky správne uzatvorené. V takomto prípade disk prehrávajte v štandardnom režime prehrávania. Nemusi byť tiež možné prehrať niektoré DATA CD/DATA DVD disky vytvorené vo formáte Packet Write alebo Multi Session.

- **Poznámky k DVD+R DL/DVD-R DL diskom**  
DVD-R DL disky so záznamom v režime VR sa nemusia dať prehrávať. Súbory MP3 a JPEG nahrané v druhej vrstve DVD+R DL/-R DL (dvojvrstvový) disku sa nemusia dať prehrávať.

- **Audio disk kódovaný technológiou pre ochranu autorských práv**

Zariadenie je určené pre prehrávanie diskov kompatibilných so štandardom Compact Disc (CD). V poslednom čase niektoré hudobné vydavateľstvá distribuujú disky kódované technológiou pre ochranu autorských práv. Medzi takýmito diskmi môžu byť aj disky nekompatibilné so štandardom CD a nemusia sa dať prehrať v tomto zariadení.

- **Poznámka k duálnym diskom**

DualDisc (duálny disk) je obojstranný disk, ktorý má DVD záznam nahraný na jednej strane a digitálny zvuk na druhej strane. Keďže strana s audio záznamom nie je v súlade so štandardom Compact Disc (CD), prehrávanie na tomto produkte nie je zaručené.

---

## Obchodné značky

- Vyrobené v licencií spoločnosti Dolby Laboratories. Dolby a symbol dvojité-D sú obchodné značky spoločnosti Dolby Laboratories.
- Vyrobené v licencií patentu USA č.: 5 451 942 a iných registrovaných a platných USA a svetových patentov. DTS a DTS Digital Out sú ochranné známky a logá a symboly DTS sú obchodné značky spoločnosti DTS, Inc. ©1996-2007 DTS, Inc. Všetky práva vyhradené.

---

## Regionálny kód

Ide o systém používaný na ochranu autorských práv. Regionálny kód je vyznačený na obale DVD VIDEO disku podľa krajiny predaja. Prehrávač dokáže prehrať DVD VIDEO disky označené regionálnym kódom "ALL" alebo "2".



---

## Poznámka o funkciách prehrávania DVD a VIDEO CD diskov

Niektoré funkcie prehrávania DVD a VIDEO CD diskov môžu byť úmyselne zablokované výrobcom softvéru. Vzhľadom na to, že tento prehrávač prehráva DVD a VIDEO CD disky podľa samotného obsahu disku vytvoreného výrobcom, niektoré funkcie prehrávania nemusia byť k dispozícii. Ďalšie informácie sa dozviete z pokynov uvedených pri DVD alebo VIDEO CD disku.

---

## Autorské práva

Toto zariadenie je vybavené technológiou na ochranu autorských práv vlastníka programu podľa príslušných patentov USA a iných práv o duševnom vlastníctve. Použitie tejto technológie je možné len so súhlasom spoločnosti Macrovision a je určené len pre domáce alebo iné obmedzené využívanie, ak spoločnosť Macrovision neuvedie inak. Spätné upravovanie a disasemblovanie sú zakázané.



## Kontrola dodávaného príslušenstva

Skontrolujte, či ste spolu so zariadením dostali nasledovné príslušenstvo:

- Audio/video kábel (minikonektor ×2 ↔ RCA konektor ×3) (1)
- Sieťová šnúra (1)
- AC adaptér (1)
- Adaptér pre napájanie z autobatérie (1)
- Akumulátor (NP-FX110) (1)
- Diaľkové ovládanie (s batériou) (1)
- Puzdro (1)

## Používanie diaľkového ovládania

Keď používate diaľkové ovládanie, smerujte ho na senzor  na prehrávači.

### Výmena batérie v DO

Vložte lítiovú batériu CR2025. Dodržte polaritu  $\oplus$  a  $\ominus$ .

- 1 Vysuňte držiak batérie (2), pričom držte zatlačenú poistku (1).

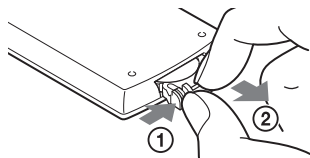

- 2 Vyberte starú batériu.

- 3 Do držiaka vložte novú batériu stranou  $\oplus$  nahor a držiak vsuňte úplne dnu.

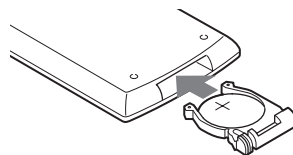

### Poznámky

- Neumiestňujte zariadenie tak, aby bol senzor diaľkového ovládania  vystavený priamemu slnečnému žiareniu alebo silnému svetlu zo svietidiel. V opačnom prípade môže dôjsť k poruche.
- Ak je batéria vybitá, nefunguje žiadne tlačidlo. Ak DO vôbec nefunguje, vymeňte batériu a skontrolujte funkčnosť.

# LCD panel

LCD panel zariadenia je možné otočiť maximálne o 180 stupňov doprava bez vplyvu na jeho funkčnosť. Po otočení LCD panela ho môžete priklopiť k telu zariadenia bez vplyvu na jeho funkčnosť.

## Otáčanie LCD panela

- 1 Zariadenie umiestnite na stabilnú rovnú plochu.
- 2 Potlačte palcami LCD panel nahor, aby sa otvoril do vertikálnej polohy.

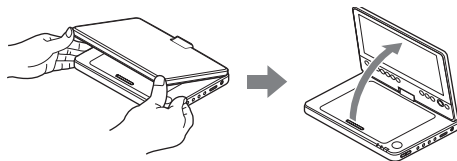

- 3 Pomaly otočte LCD panel o 180 stupňov v smere šípky (doprava).

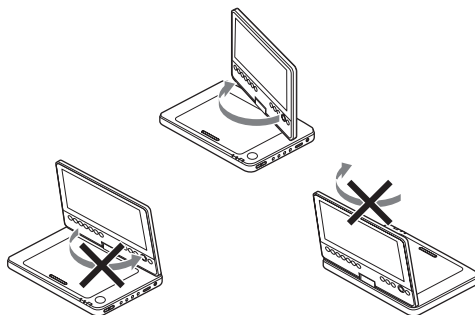

## Otočenie a sklopenie LCD panela

Po otočení LCD panela o 180 stupňov doprava ho potlačením priklopte k telu zariadenia. Panel je v tejto polohe monitorom von.

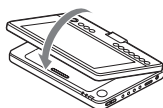

## Vrátenie LCD panela do pôvodnej polohy

Otvorte LCD panel do vertikálnej polohy a pomaly otočte LCD panel doľava.

### Poznámky

- LCD panel neotáčajte o viac než 180 stupňov. LCD panel neotáčajte opačne. LCD panel sa môže zlomiť.
- Ak LCD panel nie je úplne otvorený, neotáčajte ho. LCD panel sa môže poškodiť.
- Po použití vždy vráťte LCD panel do pôvodnej polohy. LCD monitor sa pri náhodnom náraze môže poškodiť.

## Pripojenie AC adaptéra

AC adaptér (dodávaný) zapojte v poradí ① až ③ podľa obrázka nižšie.  
AC adaptér odpojte opačným postupom.

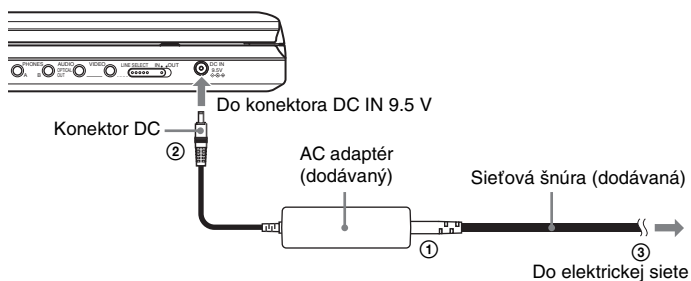

### Poznámka

Pred odpojením sieťovej šnúry zastavte prehrávanie. Inak môže dôjsť k poškodeniu zariadenia.

# Používanie s akumulátorom

Ak nie je v dosahu elektrická sieť, môžete prehrávač napájať z vloženého akumulátora (dodávaný).

Pred používaním akumulátor úplne nabite.

## Inštalácia akumulátora

- 1 Zarovnajtie a zasuňte výčnelky na akumulátore do otvorov na spodnej strane zariadenia.
- 2 Posuňte akumulátor v smere šípky tak, aby zacvakol.

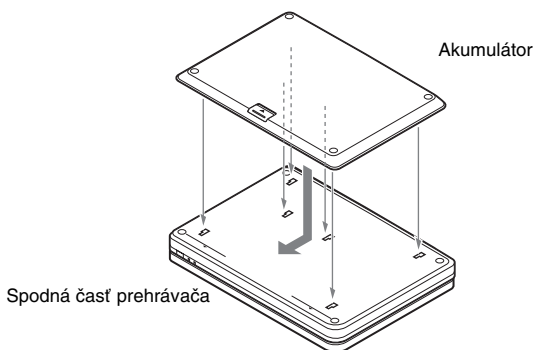

## Vybratie akumulátora

Stlačte uvoľňovací ovládač a posuňte akumulátor v smere šípky.

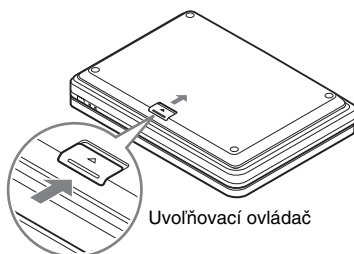

## Poznámky

- Pred vložením akumulátora vypnite zariadenie.
- Počas prehrávania nevyberajte akumulátor.
- Nedotýkajte sa kontaktov na zariadení ani na akumulátore. V opačnom prípade môže dôjsť k poruche.
- Akumulátor pri vkladaní a vyberaní nesmie spadnúť.

## Nabíjanie akumulátora

- 1 Akumulátor nainštalujte na prehrávač (str. 12).
- 2 Pripojte AC adaptér k prehrávaču a potom ho pripojte do elektrickej zásuvky (str. 11).

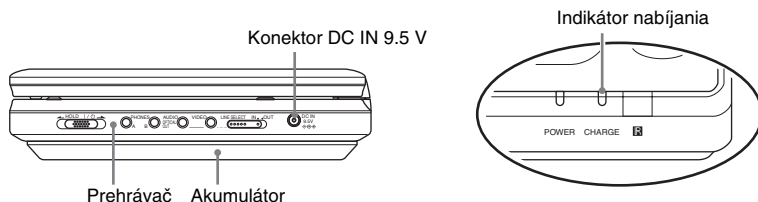

Po začatí nabíjania sa rozsvieti indikátor CHARGE.  
Po skončení nabíjania indikátor CHARGE zhasne.

- 3 Po skončení nabíjania odpojte sieťový šnúru od elektrickej zásuvky a odpojte AC adaptér.

### Kontrola stavu akumulátora

Pri zastavení prehrávania sa na monitore zobrazuje indikátor akumulátora. Ak sa zobrazí , alebo ak bliká indikátor CHARGE, nabíjate akumulátor.



Indikátor akumulátora nie je zobrazený pri prehrávaní DVD, VIDEO CD disku alebo JPEG súborov. Zastavte prehrávanie a skontrolujte stav akumulátora.

### Čas nabíjania a maximálny prehrávací čas

Čas nabíjania (prehrávač vypnutý)	Prehrávací čas (LCD monitor zapnutý)
Cca 6 hodín	Cca 6 hodín*

\* Ide o maximálny čas nepretržitého prehrávania v nasledovných podmienkach.

- Bežná teplota (20°C)
- Používajú sa slúchadlá
- Nastavenie osvetlenia na minimálnu úroveň
- V ponuke "Audio Setup" je nastavené "Digital Output" na "Off".

Prevádzkový čas závisí od stavu akumulátora.

### Poznámky

- Indikátor akumulátora sa nezobrazuje, keď používate AC adaptér alebo vstup pre externé zdroje.
- Čas nabíjania závisí od podmienok používania, prostredia a ďalších faktorov. Odporúčame akumulátor nabíjať pri teplote 10 - 30°C.

# Používanie s adaptérom pre napájanie v automobile

Ak chcete napájať prehrávač z konektora pre zapaľovač v automobile, použite dodávaný adaptérom pre napájanie v automobile. Adaptér je určený pre napätie 12 V z autobaterie. Nepoužívajte konektor pre zapaľovač v automobile s napätím 24 V. Adaptér je určený pre automobily s uzemnením záporným pólom. Nepoužívajte ho v automobiloch s uzemnením kladným pólom.

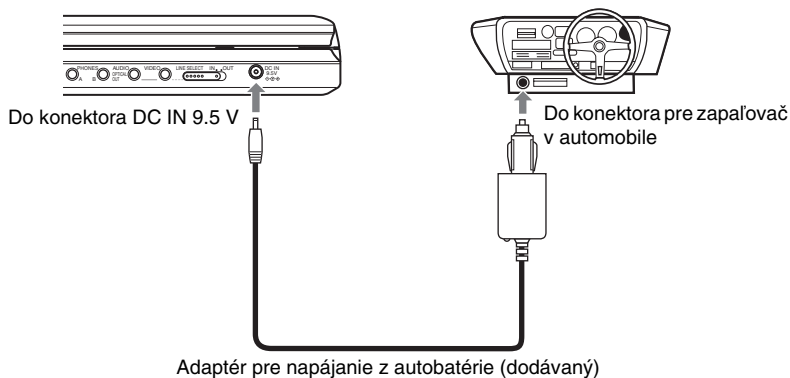

## Rada

Ak adaptérom pre napájanie z autobaterie prekáža pri vedení vozidla, použite komerčne dostupný predlžovací kábel pre konektor pre zapaľovač v automobile.

## Poznámky

- Nepoužívajte poškodený adaptérom alebo adaptérom, ktorý spadol.
- Kábel nesmie prekážať vodičovi. LCD monitor neinstalujte do zorného poľa vodiča.
- Ak je obraz rušený, umiestnite prehrávač ďalej od adaptérom.
- Adaptér používajte počas chodu motora. Ak ho používate pri vypnutom zapaľovaní, môže sa vybiť autobaterie.
- Ak je konektor pre zapaľovač v automobile znečistený od popola atď., nedostatočný kontakt môže spôsobovať zvyšovanie teploty. Pred použitím konektory dôkladne očistite.
- Počas nabíjania alebo dlhšej prevádzky sa adaptérom môže zahriať. Nejde o poruchu.

## Po použití adaptérom pre napájanie v automobile

Po vypnutí prehrávača odpojte adaptérom od konektora pre zapaľovač.

## Poznámky

- Keď je prehrávač zapnutý, nevypínajte zapaľovanie. Môže dôjsť k prerušeniu napájania a môže sa poškodiť prehrávač.
- Po použití odpojte adaptérom od konektora. Keďže niektoré automobily napájajú konektor pre zapaľovač, aj keď je motor automobilu vypnutý, môže sa vybiť autobaterie.
- Pri odpájaní adaptérom ťahajte za koncovku.
- Ak počúvate autorádio, odpojte adaptérom od konektora pre zapaľovač, aby nedochádzalo k rušeniu.

## Prehrávanie diskov

DVDvideo DVDVR VCD CD

DATA CD DATA DVD

V závislosti od DVD alebo VIDEO CD disku môžu byť niektoré funkcie rozdielne alebo nedostupné.

Podrobnosti pozri v návode na použitie disku. Vložte akumulátor alebo pripojte AC adaptér.

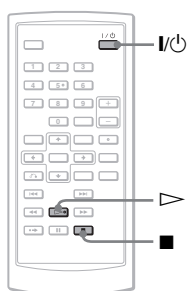
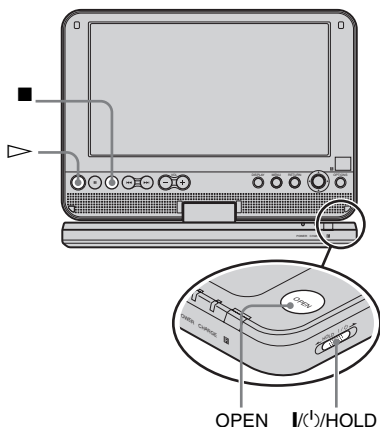

### 1 Otvorte LCD panel prehrávača.

Nastavte prepínač LINE SELECT na pravej strane prehrávača do polohy "OUT".

### 2 Stlačte I/O na DO alebo posuňte prepínač I/O/HOLD na prehrávači do polohy "I/O".

Prehrávač sa zapne a indikátor napájania POWER sa rozsvieti nazeleno.

### 3 Stlačte OPEN na kryte priestoru pre disk.

### 4 Vložte disk, ktorý chcete prehrávať.

Disk vkladajte správne, prehrávanou stranou smerom nadol, kým nezacvakne.

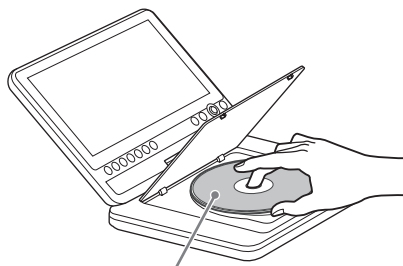

Prehrávanou stranou nadol

### 5 Stlačením PUSH CLOSE na prehrávači zatvorte kryt priestoru pre disk.

### 6 Stlačte ▷.

Spustí sa prehrávanie.

- Pri niektorých diskoch sa prehrávanie po zatvorení krytu priestoru pre disk spustí automaticky.
- V závislosti od disku sa na monitore môže zobraziť Menu disku. Pre DVD VIDEO disky pozri str. 17. Pre VIDEO CD disky pozri str. 20.
- Po prehraní všetkých titulov sa prehrávanie zastaví a zobrazí sa ponuka Menu.

### Poznámky

- Ak vložíte disk prehrávanou stranou nahor, zobrazí sa hlásenie "No Disc" alebo "Cannot play this disc."
- Pred prehrávaním musíte disky vytvorené DVD rekordermi správne uzatvoriť. Podrobné informácie o uzatváraní pozri v návode na použitie DVD rekordéra.

- Po otvorení krytu priestoru pre disk sa môže disk stále otáčať. Pred vybratím disku počkajte, kým sa jeho otáčanie zastaví.
- Na monitore sa môže počas operácie zobrazit "⏸". Táto ikona znamená, že funkcia popísaná v návode na použitie nie je dostupná pre konkrétny DVD VIDEO disk.
- Spustenie prehrávania niektorých DVD-RW/ DVD-R (režim VR) diskov môže určitý čas trvať v závislosti od zaznamenaného obsahu.

## Zastavenie prehrávania

Stlačte **■**.

Opätovným stlačením **▷** obnovíte prehrávanie z miesta zastavenia prehrávania disku (Resume Play). Podrobnosti pozri str. 17. Pre prehrávanie od začiatku disku stlačte dvakrát **■** a potom stlačte **▷**.

## Vypnutie napájania

Stlačte **I/⏻** na DO alebo posuňte prepínač **I/⏻/HOLD** na prehrávači do polohy "I/⏻".

## Zablokovanie ovládacích prvkov na prehrávači

Nastavte prepínač **I/⏻/HOLD** na prehrávači do polohy "HOLD". Ovládacie prvky na prehrávači sa zablokujú. Funkčné budú len prvky na DO.

## Prehrávanie zvukových stôp DTS na DVD VIDEO disku

- Reprodukory prehrávača nereprodukuje DTS zvuk. Ak prehrávate DTS zvuk z DVD VIDEO disku, pripojte prehrávač k AV zosilňovaču (receiveru) (str. 39) a nastavte "DTS" v ponuke "Audio Setup" (str. 35).
- Ak pripojíte prehrávač ku audio zariadeniu ako AV zosilňovač (receiver) bez DTS dekodéra, v ponuke "Audio Setup" nenastavujte "DTS" na "On" (str. 35). Z reproduktorov môže byť reprodukován hlasný hluk, ktorý môže poškodiť váš sluch alebo reproduktory.

## Poznámky

- Obraz šetriča sa zobrazí po uplynutí 15 minút od prepnutia zariadenia do režimu pozastavenia alebo zastavenia, ak nevykonáte žiadnu operáciu. Zobrazenie šetriča sa vypne po stlačení **▷**. Podrobnosti pozri str. 34.
- Po 15 minútach zobrazenia šetriča sa zariadenie automaticky vypne (Auto Power Off).

## Ďalšie prehrávacie operácie

DVDVideo DVDVR VCD CD DATA CD DATA DVD

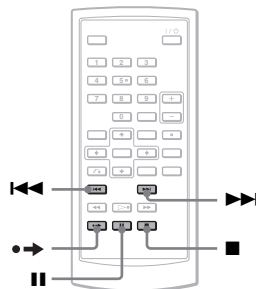

Pre	Operácia
Zastavenie	Stlačte <b>■</b> .
Pozastavenie	Stlačte <b>  </b> .
Prepnutie na nasledujúcu kapitolu, skladbu alebo scénu v režime Continuous Play	Stlačte <b>▶▶</b> .
Prepnutie na predchádzajúcu kapitolu, skladbu alebo scénu v režime Continuous Play	Stlačte <b>◀◀</b> .
Rýchly posuv vpred v aktuálnej scéne*	Počas prehrávania stlačte <b>•→</b> .

\* Len DVD VIDEO, DVD-RW/DVD-R (režim VR) disky. Uvedené funkcie nemusia byť dostupné pri niektorých scénach.



## Obnovenie prehrávania z miesta zastavenia prehrávania disku (Resume Play)

DVDVideo DVDVR VCD CD

Ak zastavíte prehrávanie, prehrávač si zapamätá miesto zastavenia prehrávania a zobrazí hlásenie. Obnovenie prehrávania z miesta zastavenia prehrávania disku vykonáte opätovným stlačením ▷. Funkcia Resume Play funguje, kým neotvoríte kryt priestoru pre disk, aj keď prehrávač vypnete.

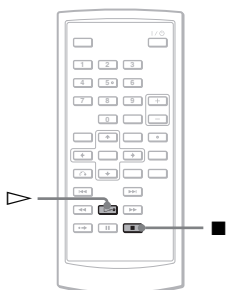

### 1 Počas prehrávania disku zastavte prehrávanie stlačením ■.

Zobrazí sa hlásenie.

### 2 Stlačte ▷.

Prehrávač spustí prehrávanie od miesta, v ktorom ste prehrávanie zastavili v kroku 1.

### Rady

- Pre prehrávanie od začiatku disku stlačte dvakrát ■ a potom stlačte ▷.
- Ak zariadenie po vypnutí znova zapnete, obnovenie prehrávania sa vykoná automaticky.

### Poznámky

- V závislosti od miesta zastavenia prehrávania môže dôjsť pri jeho obnovení k miernej odchýlke od tohto miesta.
- Miesto, kde ste prehrávanie zastavili, sa neuchová v prípade, že:
  - Vypnete prehrávač pri prehrávaní DVD- RW/ DVD-R (režim VR) disku.
  - Otvoríte kryt priestoru pre disk.
  - Vyberiete akumulátor alebo odpojíte AC adaptér.
  - Prepnete prepínač LINE SELECT.

## Ponuka Menu DVD diskov DVDVideo

DVD disk je rozdelený na dlhé časti úsekov obrazu alebo zvuku, ktoré sú nazývané "tituly". Pri prehrávaní DVD disku, ktorý obsahuje niekoľko titulov, si môžete zvoliť požadovaný titul pomocou tlačidla TOP MENU.

Pri prehrávaní DVD disku, ktorý umožňuje voľbu takých položiek, ako jazyk pre titulky a zvukovú stopu, môžete tieto položky voľiť pomocou tlačidla MENU.

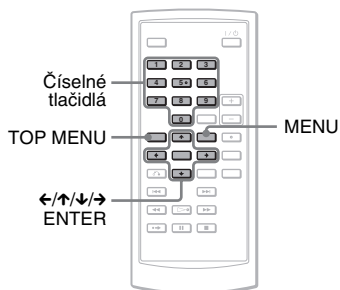

### 1 Stlačte TOP MENU alebo MENU.

Na obrazovke sa zobrazí ponuka Menu DVD disku.

Obsah ponuky Menu je rozdielny pri rôznych DVD diskoch.

### 2 Stlačením ←/↑/↓/→ alebo číselných tlačidiel zvolte položku, ktorú chcete prehrávať alebo meniť.

### 3 Stlačte ENTER.

### Poznámka

Pri niektorých diskoch nie je možné využívať tlačidlá ←/→ na prehrávači pre Menu disku. V takomto prípade používajte ←/→ na DO.

## Zmena zvuku

DVDvideo DVDVR VCD CD

Ak je DVD VIDEO disk nahraný vo viacerých audio formátoch (PCM, Dolby Digital alebo DTS), môžete formát zvuku meniť.

Pri DVD VIDEO diskoch s viacjazyčnými zvukovými stopami si môžete zvoliť požadovaný jazyk. Pri CD alebo VIDEO CD diskoch si môžete zvoliť zvuk z pravého alebo ľavého kanála a reprodukovať zvuk zvoleného kanála cez ľavý aj pravý reproduktor. Napríklad pri disku s hudobnou skladbou môže pravý kanál reprodukovať spev a ľavý inštrumentálnu hudbu. Ak chcete počúvať iba inštrumentálnu časť skladby, môžete zvoliť reprodukciu ľavého kanála z oboch reproduktorov.

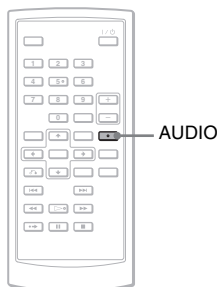

### 1 Stláčaním AUDIO zvolíte požadovaný audio signál.

Výrobné nastavenie je podčiarknuté.

#### ◆ Pri prehrávaní DVD VIDEO disku

Dostupné jazykové verzie sú rôzne pri každom DVD VIDEO disku.

Ak je dva- alebo viackrát zobrazený ten istý jazyk, DVD VIDEO disk obsahuje záznam vo viacerých zvukových formátoch.

#### ◆ Pri prehrávaní DVD diskov v režime VR

Zobrazia sa druhy zvukových stôp zaznamenaných na disku.

Príklad:

- 1.Main (hlavný zvuk)
- 1.Sub (vedľajší zvuk)
- 1.Main+Sub (hlavny aj vedľajší zvuk)

#### ◆ Pri prehrávaní CD/VIDEO CD disku

- Stereo: Štandardný stereo zvuk
- Left: Zvuk ľavého kanála (monofonický)
- Right: Zvuk pravého kanála (monofonický)

#### ◆ Pri prehrávaní Super VCD disku

- Stereo: Stereo zvuk audio stopy 1.
- Left: Zvuk ľavého kanála audio stopy 1 (monofonický).
- Right: Zvuk pravého kanála audio stopy 1 (monofonický).
- Stereo 1: Stereo zvuk audio stopy 2.
- Left 1: Zvuk ľavého kanála audio stopy 2 (monofonický).
- Right 1: Zvuk pravého kanála audio stopy 2 (monofonický).

### ☛ Rady

- Počas prehrávania DVD VIDEO disku môžete stláčaním AUDIO skontrolovať aktuálny formát zvuku (Dolby Digital, DTS, PCM atď.).
- Zvuk môžete prepnúť počas prehrávania DVD disku v zobrazení nastavení prehrávania (str. 21).

### Poznámky

- Niektoré disky neumožňujú zmenu zvuku aj napriek tomu, že sú na disku zaznamenané zvuky vo viacerých formátoch.
- Počas prehrávania Super VCD disku, na ktorom nie je zaznamenaná audio stopa 2, nie je pri zvolení "Stereo 1", "Left 1" alebo "Right 1" reprodukovaný zvuk.
- Pri prehrávaní zvukových stôp na DVD-RW/ DVD-R (režim VR) disku cez audio zariadenie ako AV zosilňovač (receiver) pripojené cez konektor OPTICAL OUT nastavte "Dolby Digital" v "Audio Setup" na "Downmix PCM" (str. 35).
- Ak je "DTS" v ponuke "Audio Setup" nastavené na "Off" (str. 35), na obrazovke sa v ponuke pre výber zvuku nezobrazí položka DTS, aj keď bude disk zvukovú stopu DTS obsahovať.
- Pri prehrávaní zvukovej stopy DTS na CD disku nie je možné prepínať zvuk.

## Zobrazenie titulkov DVDVideo DVDVR

Ak sú na disku zaznamenané titulky, môžete si tieto titulky meniť (prípadne zobraziť/vypnúť) kedykoľvek počas prehrávania DVD disku.

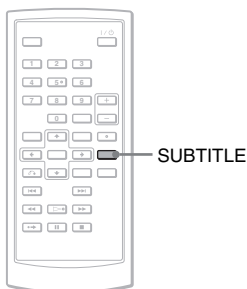

### 1 Stláčaním SUBTITLE zvolíte nastavenie.

Dostupné jazykové verzie sú rôzne pri každom disku.

### Vypnutie titulkov

V kroku 1 zvolíte "Subtitle Off".

### Rada

Titulky môžete prepnúť počas prehrávania DVD disku v zobrazení nastavení prehrávania (str. 21).

### Poznámky

- Niektoré DVD VIDEO disky neumožňujú zmenu titulkov aj napriek tomu, že sú na DVD VIDEO disku zaznamenané titulky vo viacerých jazykoch. Titulky tiež nemusí byť možné vypnúť.
- Ak prehrávate disk s titulkami, titulky sa môžu po stlačení **➡** vypnúť.

## Zmena zorných uhlov DVDVideo

Pri DVD VIDEO diskoch, na ktorých sú zaznamenané scény z rôznych zorných uhlov (viaceré zorné uhly) sa na obrazovke zobrazí indikátor "◻◻◻". Môžete teda počas sledovania obrazu kedykoľvek meniť zorný uhol.

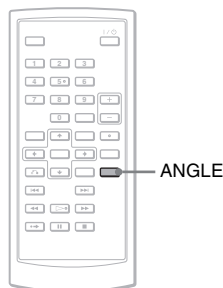

### 1 Stláčaním ANGLE zvolíte číslo požadovaného zorného uhla.

Scéna sa zmení zodpovedajúc zvolenému zornému uhlu.

### Poznámky

- Niektoré DVD VIDEO disky neumožňujú zmeniť zorný uhol, aj keď sú na nich nahrané scény z viacerých zorných uhlov.
- Zorné uhly nie je možné meniť v režimoch Slow Play alebo Scan Play.
- "◻◻◻" (značka indikátora zorného uhla) sa nezobrazí, ak je "Angle Mark" v ponuke "General Setup" nastavené na "Off" (str. 34).

## Výber ponuky “Original” alebo “Play List” na DVD-RW/DVD-R disku

Niektoré DVD-RW/DVD-R disky obsahujú v režime VR (Video Recording) dva druhy titulov určených na prehrávanie: pôvodne zaznamenané tituly (Original) a tituly vytvorené nahrávacím DVD zariadením pre editovanie (Play List). Môžete si zvoliť druh prehrávaných titulov.

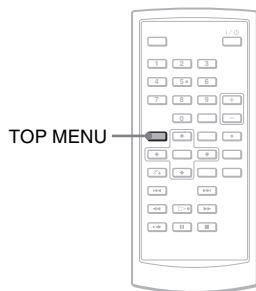

### 1 Počas zastavenia prehrávania stlačte TOP MENU.

Zobrazí sa aktuálny režim. Tlačidlo TOP MENU nefunguje, keď je aktívna funkcia Resume Play. Najskôr zrušte funkciu Resume Play dvojitým stlačením  a potom stlačte TOP MENU.

### 2 Stlačením TOP MENU prepnete režim.

#### Rada

Stlačením DISPLAY počas prehrávania je možné zobrazíť aktuálny režim. V zobrazení nastavení prehrávania (str. 21) sa vedľa čísla titulu zobrazí “PL” alebo “ORG”.

#### **Poznámky**

- Ak je vložený disk, ktorý obsahuje titul Playlistu, prehrávač automaticky spustí prehrávanie titulu Playlistu.
- Ak nie je nahraný žiadny titul Playlistu, v kroku 1 sa zobrazí “ORG”. Ak stlačíte TOP MENU ešte raz, zobrazí sa “”.

## Prehrávanie VIDEO CD diskov s funkciami PBC (PBC Playback)

Niektoré VIDEO CD disky disponujú funkciami ovládania prehrávania - PBC (Playback Control), ktoré umožňujú prehrávať VIDEO CD disky interaktívne.

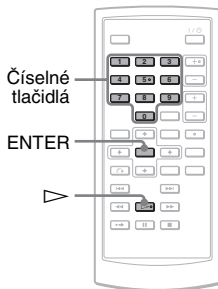

### 1 Spustíte prehrávanie VIDEO CD disku s PBC funkciami.

Zobrazí sa ponuka Menu s možnosťami výberu.

### 2 Stlačením číselných tlačidiel zvolíte číslo požadovanej položky a stlačte ENTER.

### 3 Postupujte interaktívne podľa zobrazených pokynov.

Prečítajte si pokyny k disku, pretože postup ovládania môže byť pri každom VIDEO CD disku odlišný.

#### Rada

Funkciu PBC vypnete nastavením “PBC” na “Off” v ponuke “General Setup” (str. 34) a otvorením a zatvorením krytu priestoru pre disk.

#### **Poznámka**

Pri niektorých VIDEO CD diskoch môže byť v kroku 2 pokyn “Press ENTER” (Stlačte ENTER) vyjadrený ako “Press SELECT” (Stlačte SELECT). V takomto prípade stlačte .

# Používanie zobrazenia nastavení prehrávania

DVDVideo DVDVR

Počas prehrávania DVD disku môžete na monitore skontrolovať aktuálne nastavenia prehrávania. Zobrazenie nastavení prehrávania tiež umožňuje prepínať zvuk, titulky a zorné uhly, alebo vyhľadávať tituly alebo skladby zadaním ich čísiel.

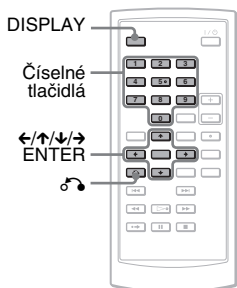

## 1 Počas prehrávania DVD disku stlačte DISPLAY.

Zobrazí sa zobrazenie nastavení prehrávania. Príklad: Pri prehrávaní DVD VIDEO disku

Položky Aktuálne nastavenia prehrávania

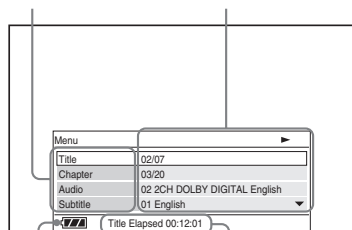

Stav akumulátora Uplnutý alebo zostávajúci čas

V režime prehrávania, pozastavenia, vyhľadávania alebo spomaleného prehrávania sa v pravom hornom rohu monitora zobrazí príslušná ikona. Počas prehrávania DVD-RW/DVD-R (režim VR) disku sa vedľa čísla titulu zobrazí "PL" alebo "ORG".

## 2 Stláčaním ↑/↓ zvolíte požadovanú položku a stlačte ENTER.

- Title
- Chapter
- Audio
- Subtitle
- Angle
- T.Time
- C.Time
- Repeat
- Time Disp.

## 3 Stláčaním ↑/↓ zvolíte nastavenie a stlačte ENTER.

Čísla zadávajúte číselnými tlačidlami alebo tlačidlami ↑/↓.

### Poznámka

Niektoré disky neumožňujú zvolenie niektorých položiek.

### Vypnutie zobrazenia

Stlačte DISPLAY alebo RETURN.

## Vyhľadávanie titulu/kapitoly atď.

DVDVideo DVDVR

Tituly alebo kapitoly na DVD disku môžete vyhľadať zadaním ich čísla alebo časového kódu.

## 1 Stláčaním ↑/↓ vyberte v zobrazení nastavení prehrávania metódu vyhľadávania a stlačte ENTER.

- Title
- Chapter
- T.Time\*
- C.Time\*

\* Tituly alebo kapitoly na DVD VIDEO disku môžete vyhľadať zadaním ich čísla alebo časového kódu.

## 2 Stláčaním číselných tlačidiel alebo ↑/↓ zvolíte číslo titulu alebo kapitoly a stlačte ENTER.

Prehrávač spustí prehrávanie od zvoleného čísla.

Ak v kroku 1 zvolíte "T.Time" alebo "C.Time", na monitore sa zobrazí "00:00:00". Pomocou číselných tlačidiel zadajte želaný časový kód, potom stlačte ENTER. Spustí sa prehrávanie od zadaného časového kódu. V spodnej časti zobrazenia nastavení prehrávania sa zobrazí uplynutý alebo zostávajúci čas.

## Rady

- Vyhľadávať môžete aj priamo bez použitia ovládacieho Menu. Podrobnosti pozri str. 23.
- Ďalšie informácie o vyhľadávaní na CD alebo VIDEO CD disku pozri na str. 23.

## Poznámky



- Zobrazené číslo titulu/kapitoly zodpovedá číslu zaznamenanému na disku.
- Čas pre kapitolu sa nezobrazuje pri prehrávaní DVD-RW/DVD-R (režim VR) diskov. Čas kapitoly sa zobrazí ako "--:--:--".
- Niektoré disky neumožňujú využívanie časového kódu.

## Opakované prehrávanie DVD VIDEO disku (Repeat Play)

Všetky tituly na DVD VIDEO disku, alebo jednotlivé tituly alebo kapitoly je možné opakovane prehrávať.

**1** V zobrazení nastavenia prehrávania zvolte "Repeat" a stlačte ENTER.

**2** Stláčaním  $\uparrow/\downarrow$  zvolte nastavenie a stlačte ENTER.

-  Chapter: Opakované prehrávanie aktuálnej kapitoly.
-  Title: Opakované prehrávanie aktuálneho titulu.
-  All: Opakované prehrávanie všetkých titulov.

## Obnovenie štandardného prehrávania

V kroku 2 zvolte "Off".

## Rada

Pri opakovanom prehrávaní CD alebo VIDEO CD diskov použite MENU (str. 24).

## Poznámka

V závislosti od disku nemusí byť funkcia opakovaného prehrávania dostupná.

## Zobrazenie prehrávacieho a zostávajúceho času

Môžete zobraziť prehrávací čas a zostávajúci čas aktuálneho titulu alebo kapitoly.

**1** V zobrazení nastavenia prehrávania zvolte "Time Disp." a stlačte ENTER.

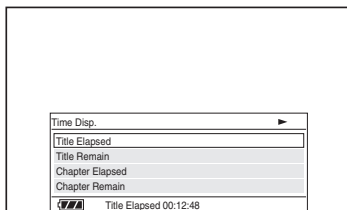

**2** Stláčaním  $\uparrow/\downarrow$  zvolte nastavenie časovej informácie a stlačte ENTER.

- Title Elapsed
- Title Remain
- Chapter Elapsed
- Chapter Remain

## Rada

Zobrazenie uplynutého času pri CD alebo VIDEO CD disku pozri na str. str. 25.

## Poznámky

- Pri DVD-RW/DVD-R (režim VR) diskoch sa prehrávací čas a zostávajúci čas kapitoly nezobrazuje.
- Výrobné nastavenie pre "Time Disp." je "Title Elapsed". Po zvolení ďalšej voľby v zobrazení "Time Disp." a vypnutí zobrazenia nastavení prehrávania sa po obnovení zobrazenia nastavení prehrávania zobrazí "Title Elapsed".

## Vyhľadanie konkrétneho miesta na disku

(Search, Scan, Slow Play, Repeat Play, Random Play)

Konkrétne miesto na disku môžete rýchlo vyhľadať sledovaním obrazu alebo spomaleným prehrávaním.

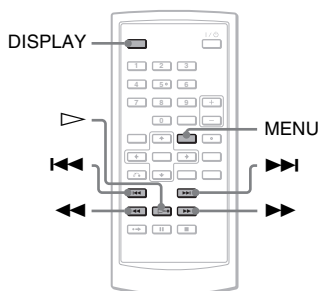

### Poznámky

- Niektoré disky neumožňujú vykonanie niektorých popísaných operácií.
- Pri DATA CD/DATA DVD diskoch môžete vyhľadať konkrétne miesto len v rámci audio súboru MP3.

## Rýchle vyhľadanie miesta tlačidlami **1<<</>>>1** PREV (predchádzajúce)/NEXT (Search)

DVD Video DVD Vn VCD CD DATA CD DATA DVD

Počas prehrávania stlačením **▶▶▶1** alebo **1<<<** prepnete na nasledujúcu alebo predchádzajúcu kapitolu/stopu (skladbu)/scénu.

### Rady

Ak poznáte číslo kapitoly alebo skladby (stopy), môžete ich vyhľadať priamo zadaním príslušného čísla číselnými tlačidlami.

- Počas prehrávania DVD VIDEO disku môžete vyhľadať titul alebo kapitolu pomocou číselných tlačidiel a tlačidla ENTER. Stláčaním **↔** prepínate medzi titulom a kapitolou.
- Počas prehrávania CD/VIDEO CD disku môžete vyhľadať skladbu/stopu pomocou číselných tlačidiel a tlačidla ENTER.

## Rýchle vyhľadanie miesta zrýchleným prehrávaním vpred/vzad (Scan)

DVD Video DVD Vn VCD CD DATA CD DATA DVD

Stlačením **◀◀** alebo **▶▶** počas prehrávania aktivujete zrýchlené prehrávanie vzad/vpred. Stlačením **▷** obnovíte štandardnú rýchlosť prehrávania.

Každým stlačením tlačidla **◀◀** alebo **▶▶** počas vyhľadávania sa rýchlosť prehrávania zmení.

Každým stlačením sa indikácia mení nasledovne.

### ◆ Prehrávanie vpred

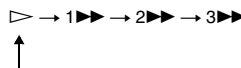

### ◆ Prehrávanie vzad

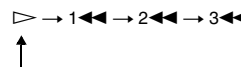

Rýchlosť prehrávania "3▶▶▶"/"3◀◀◀" je vyššia než "2▶▶▶"/"2◀◀◀" a rýchlosť prehrávania "2▶▶▶"/"2◀◀◀" je vyššia než "1▶▶▶"/"1◀◀◀".

### Rada

**↔** na prehrávači funguje rovnako ako **◀◀/▶▶** na DO a ENTER na prehrávači funguje rovnako ako **▷** na DO. Táto funkcia je účinná pri prehrávaní DVD diskov.

### Poznámky

- Počas zrýchleného prehrávania DVD alebo VIDEO CD disku nepočúv zvuk.
- Rýchlosť vyhľadávania sa líši podľa typu disku.

## Sledovanie snímky po snímke (Slow Play)

DVDVideo DVDV8 VCD

V režime pozastavenia stlačte ◀◀ alebo ▶▶. Stlačením ▷ obnovíte štandardnú prehrávaciu rýchlosť. Každým stlačením tlačidla ◀◀ alebo ▶▶ v režime Slow Play sa rýchlosť prehrávania zmení. Každým stlačením sa rýchlosť prehrávania mení nasledovne:

### ◆ Prehrávanie vpred

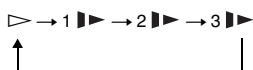

### ◆ Prehrávanie vzad (len DVD)

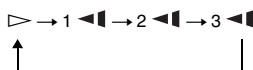

Rýchlosť prehrávania “3▶▶▶”/“3◀◀◀” je nižšia než “2▶▶▶”/“2◀◀◀” a rýchlosť prehrávania “2▶▶”/“2◀◀” je nižšia než “1▶▶”/“1◀◀”.

### Poznámka

Rýchlosť spomaleného prehrávania sa líši podľa typu disku.

## Opakované alebo náhodné prehrávanie CD/VIDEO CD diskov (Repeat Play, Random Play)

VCD CD

Všetky stopy/skladby na disku, alebo jednotlivé stopy/skladby je možné opakovane prehrávať (Repeat Play). Stopy/skladby je tiež možné prehrávať v náhodnom poradí (Random Play).

### 1 Stlačením MENU počas prehrávania zvolíte režim prehrávania.

- Track: Opakované prehrávanie aktuálnej stopy (skladby).
- All: Opakované prehrávanie všetkých stôp (skladieb) na disku.
- Random: Prehrávanie všetkých stôp (skladieb) na disku v náhodnom poradí.

### Obnovenie štandardného prehrávania

V kroku 1 zvolíte “ Off”.

### Rada

V režime Random Play môžete spustiť prehrávanie ďalšej náhodne vybranej skladby stlačením ▶▶1.

### Poznámky

- Režim Repeat Play a Random Play nie je možné použiť pri prehrávaní VIDEO CD alebo Super VCD diskov s funkciami PBC.
- V závislosti od disku nemusí byť režim Random Play dostupný.
- V režime Random Play sa môže viackrát zopakovať tá istá skladba.



## Zobrazenie informácií o prehrávaní disku

DVDVideo DVDVr VCD CD

### Pri prehrávaní DVD disku

Počas prehrávania DVD disku stlačte DISPLAY a potom použite zobrazenie nastavení prehrávania (str. 21).

### Pri prehrávaní CD disku

Stlačte DISPLAY.

Zobrazí sa číslo prehrávanej skladby/celkový počet skladieb a uplynutý čas aktuálnej skladby. Stláčaním DISPLAY meníte informáciu o čase nasledovne.

- Track Elapsed
- Track Remain
- Disc Elapsed
- Disc Remain

### Pri prehrávaní VIDEO CD disku

Stlačte DISPLAY.

Na monitore sa zobrazí "PBC On" (ak nastavíte "PBC" na "Off", zobrazí sa číslo prehrávanej skladby/celkový počet skladieb), uplynutý čas a režim zvuku.

### Poznámka

Ak CD disk prehrávate v režime náhodného prehrávania Random Play, na monitore sa nezobrazí "Disc Elapsed" alebo "Disc Remain".

## Prehrávanie audio súborov MP3 a obrazových súborov JPEG

DATA CD DATA DVD

Audio súbory MP3 a obrazové súbory JPEG je možné prehrávať z DATA CD (CD-ROM/CD-R/CD-RW) alebo DATA DVD (DVD-ROM/DVD+RW/DVD+R/DVD-RW/DVD-R) diskov. Vhodné MP3 a JPEG súbory na prehrávanie pozri str. 43. Ak vložíte DATA CD a DATA DVD disky, zobrazí sa zoznam albumov.

Prehrávanie diskov

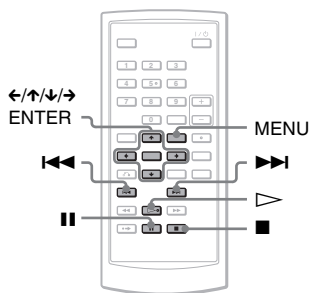

### Poznámka

DATA CD disky so záznamom vo formáte KODAK Picture CD sa začnú prehrávať automaticky po vložení takéhoto disku.

## Prehrávanie audio súboru MP3

- 1 Stláčaním **↑/↓** zvolíte v zozname album a stlačíte **ENTER**.

Zobrazí sa zoznam skladieb (súborov MP3) nachádzajúcich sa v albume.

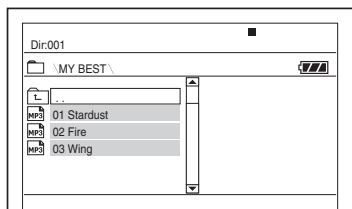

- Na predošlú alebo ďalšiu stranu prepnete stláčaním **▶▶** alebo **◀◀**.
- Ak chcete obnoviť zoznam albumov, stláčaním **↑/↓** zvolíte **[F5]** a stlačíte **ENTER**.

- 2 Stláčaním **↑/↓** zvolíte požadovanú skladbu pre prehrávanie a stlačíte **ENTER**.

Spustí sa prehrávanie zvolenej skladby.

## Posun na nasledujúci alebo predchádzajúci audio súbor MP3

Stlačte **▶▶** alebo **◀◀**.

## Zastavenie prehrávania

Stlačte **■**.

## Pozastavenie prehrávania

Stlačte **||**.

Opätovným stlačením **||** obnovíte prehrávanie.

## Poznámky

- Prehrávač dokáže sprístupniť celkovo cca 648 albumov a súborov.
- Prehrávač dokáže sprístupniť cca 299 albumov na disku.

## Prehrávanie obrazového súboru JPEG

- 1 Stláčaním **↑/↓** zvolíte v zozname album a stlačíte **ENTER**.

Zobrazí sa zoznam súborov nachádzajúcich sa v albume.

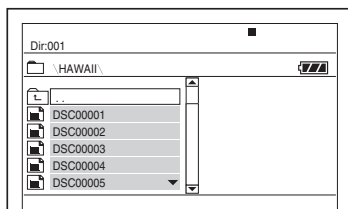

- Na predošlú alebo ďalšiu stranu prepnete stláčaním **▶▶** alebo **◀◀**.
- Ak chcete obnoviť zoznam albumov, stláčaním **↑/↓** zvolíte **[F5]** a stlačíte **ENTER**.

- 2 Stláčaním **↑/↓** zvolíte požadovaný obrázok pre zobrazenie a stlačíte **ENTER**.

Zobrazí sa zvolený obrázok.

Príklad:

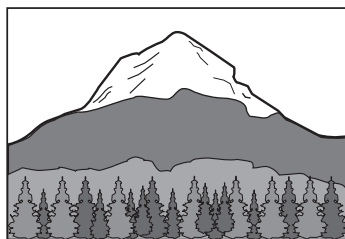

## Zobrazenie prehľadu miniatúr

Keď je súbor zobrazený na monitore, stlačte **MENU**. Obrazové súbory v albume sa zobrazia v 12 políčkach, pričom na prvom mieste je práve zobrazený súbor.

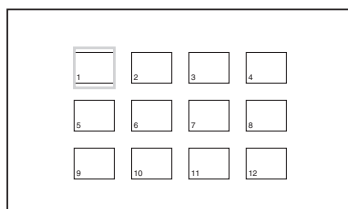

- Pre posuv na predošlú alebo ďalšiu stránku prehľadu miniatúr zvolíte v zobrazení "◀Prev" alebo "Next▶".
- Prehľad miniatúr vypnete stlačením MENU.

### Posuv na nasledujúci alebo predchádzajúci súbor JPEG

Stlačte ▶▶I alebo ◀◀I.

### Otáčanie obrázka JPEG

Počas zobrazenia obrázka stlačte ◀/↑/↓/→.

↑: Vertikálne preklápanie obrázka (nahor a nadol).

↓: Horizontálne preklápanie obrázka (doľava a doprava).

→: Otáčanie obrázka o 90 stupňov doprava.

◀: Otáčanie obrázka o 90 stupňov doľava.

Štandardné zobrazenie sa obnoví tiež vtedy, keď stlačením ◀◀I/▶▶I prepnete na predchádzajúci/nasledujúci obrázok.

Príklad: Keď jedenkrát stlačíte ◀.

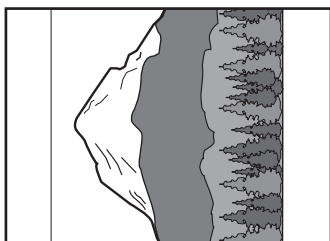

### Zastavenie prehrávania obrazových súborov JPEG

Stlačte ■.

Obnoví sa zobrazenie zoznamu súborov.

### Poznámky

- Z dôvodu veľkého počtu súborov alebo veľkosti priečinkov môže zobrazovanie obrázkov chvíľu trvať. Ak sa do niekoľkých minút nezobrazí žiadny obrázok, niektoré súbory môžu byť príliš veľké.
- Pri niektorých súboroch JPEG, obzvlášť pri progresívnych súboroch JPEG alebo pri súboroch JPEG s rozlíšením 3 000 000 pixelov a viac, môže ich zobrazenie trvať dlhšie.
- Prehrávač nedokáže zobrazíť JPEG súbor, ak je rozmer obrázka väčší než 3078 (šírka) x 2048 (výška) v štandardnom režime alebo viac než 3 300 000 pixelov pri progresívnom súbore JPEG. (Niektoré súbory JPEG v progresívnom formáte nie je možné zobrazíť, aj keď súbor zodpovedá uvedeným parametrom.)
- Prehrávač dokáže sprístupniť celkovo cca 648 albumov a súborov.
- Prehrávač dokáže sprístupniť cca 299 albumov na disku.

## Prezentácia súborov JPEG (Slide Show)

Súbory JPEG môžete prehrávať z DATA CD/ DATA DVD diskov v slede za sebou vo forme prezentácie.

### 1 Pri zobrazení súboru, od ktorého chcete spustiť prezentáciu stlačte MENU.

Zobrazí sa prehľad miniatúr.

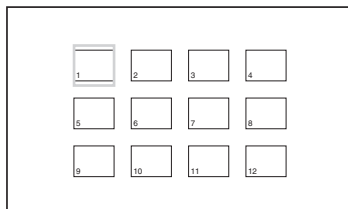

### 2 Stláčaním ◀/↑/↓/→ zvolíte v spodnej časti monitora "Slide Show" a stlačte ENTER.

Prezentácia sa spustí od zobrazeného obrázka.

### Pozastavenie prezentácie

Stlačte ■. Ďalším stlačením ■ alebo ▷ prezentáciu obnovíte.

### Zastavenie prezentácie

Stlačte ■ alebo MENU.

# Nastavenie veľkosti a kvality obrazu

DVD Video DVD VR VCD DATA CD

DATA DVD

Môžete nastavovať obraz zobrazený na LCD monitore. Pozri “General Setup” (str. 33), ak je video signál vyvedený do TVP atď.

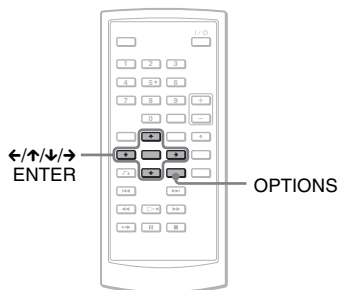

## 1 Stlačte OPTIONS.

Zobrazí sa ponuka Option Menu.

## 2 Stláčaním ↑/↓ zvolíte “LCD Mode” a stlačte ENTER.

Zobrazia sa položky pre “LCD Mode”.

## 3 Stláčaním ↑/↓ zvolíte položky a stlačte ENTER.

- LCD Aspect: Zmena veľkosti obrazu. Stláčaním ↑/↓\* zvolíte “Normal” alebo “Full”.
- Backlight: Nastavenie jasnosti LCD monitora stláčaním ←/→.
- Contrast: Nastavenie kontrastu obrazu stláčaním ←/→.
- Hue: Nastavenie vyváženia medzi červenými a zelenými odtieňmi stláčaním ←/→.
- Color: Nastavenie sýtosti farieb stláčaním ←/→.
- Default: Obnovenie výrobných nastavení pri všetkých nastaveniach.

Letterbox nahraný s pomerom strán 16:9 alebo 4:3 sa zobrazí s čiernymi pruhmi okolo celého obrazu. V režime “Full” sa obraz s pomerom strán 16:9 zobrazí tak, aby vyplnil celú plochu obrazovky.

## Vypnutie Option Menu

Stlačte OPTIONS alebo ↵ RETURN.

### 💡 Rady

- Ak je LCD panel zatvorený, LCD monitor sa automaticky vypne.
- Nastavenia obrazu sú dostupné v ponuke “General Setup” (str. 33).

### Poznámka

V závislosti od disku sa možnosť nastavenia veľkosti obrazu líši.

\* V režime “Normal” sa obraz zobrazuje v originálnej konfigurácii so zachovaním pomeru strán. Napr. obraz s pomerom strán 4:3 sa zobrazí s čiernymi pruhmi na bokoch a obraz vo formáte

## Prehrávanie video súborov DivX

### DATA CD DATA DVD

Môžete prehrávať súbory DivX uložené na DATA CD (CD-ROM/CD-R/CD-RW) a DATA DVD (DVD-ROM/DVD+RW/DVD+R/DVD-RW/DVD-R) diskoch. Ak vložíte DATA CD a DATA DVD disky, zobrazí sa zoznam albumov.

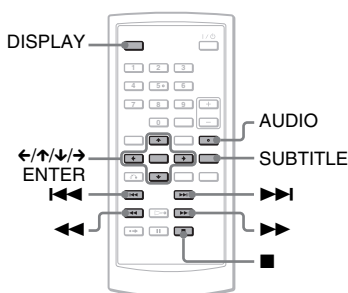

### Poznámky

- Ak zvolený súbor nie je podporovaný, na LCD monitore sa zobrazí "Data Error (DivX)" a súbor sa neprehrá.
- V závislosti od súboru DivX môže byť obraz nekvalitný, alebo môže "mrznúť". V takomto prípade odporúčame vytvoriť súbor pri nižšom dátovom toku. Ak je zvuk stále nekvalitný, odporúčame používať súbory, ktorých zvuková stopa je vo formáte MP3. Tento prehrávač nie je kompatibilný s formátom WMA (Windows Media Audio).
- Z dôvodu vlastností kompresnej technológie používanej pri súboroch DivX môže od stlačenia (prehrávanie) po zobrazenie obrazu uplynúť určitý čas.
- V závislosti od súboru DivX nemusí zvuk zodpovedať práve prehrávanému obrazu.
- Reprodukory prehrávača nereprodukujú DTS zvuk. Ak prehrávate DTS zvuk z video súboru DivX, pripojte prehrávač k AV zosilňovaču (receiveru) (str. 39) a nastavte "DTS" v ponuke "Audio Setup" (str. 35).
- Niektoré DivX súbory neumožňujú vykonanie niektorých popísaných operácií.

## Prehrávanie video súboru DivX

- 1 Stláčaním zvolíte v zozname album a stlačíte ENTER.

Zobrazí sa zoznam súborov nachádzajúcich sa v albume.

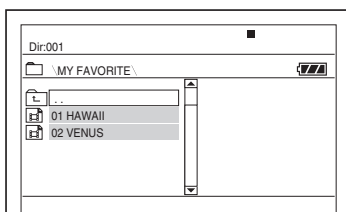

- Na predošlú alebo ďalšiu stranu prepnete stláčaním alebo .
- Ak chcete obnoviť zoznam albumov, stláčaním zvolíte a stlačíte ENTER.

- 2 Stláčaním zvolíte požadovaný súbor pre prehrávanie a stlačíte ENTER.

Spustí sa prehrávanie zvoleného súboru.

### Posun na nasledujúci alebo predchádzajúci video súbor DivX

Stlačte alebo .

### Rýchle vyhľadanie miesta zrýchleným prehrávaním video súboru DivX vpred/vzad (Scan)

Počas prehrávania stláčaním / zvolíte požadovanú rýchlosť vyhľadávania.

### Sledovanie snímky po snímke (Slow Play)

Počas pozastavenia prehrávania stláčaním zvolíte požadovanú rýchlosť spomaleného prehrávania.

### Zobrazenie informácií o prehrávaní

Stláčajte DISPLAY.

Informácie o prehrávaní sa prepínajú v poradí "Title Elapsed", "Title Remain", "Display Off" a "Subtitle".

### Zmena zvuku

Stláčaním AUDIO počas prehrávania zvolíte požadovaný audio signál. Ak sa zobrazí "No Audio", prehrávač nepodporuje formát audio signálu zaznamenaný na disku.

## Zmena titulkov

Počas prehrávania stlačte SUBTITLE.  
Počas zobrazenia titulkov stláčajte **↑/↓**  
a potom ENTER.

## Zastavenie prehrávania

Stlačte **■**.

### Rada

Ak je predvolený počet prehraní, súbor DivX môžete prehrávať toľkokrát, koľkokrát je predvolený počet prehraní. Zostávajúci počet prehraní sa zníži pri:

- Vypnutí prehrávača. Toto zahŕňa aj automatické vypnutie funkciu Auto Power Off. Stlačením **II** namiesto **■** zastavíte prehrávanie.
- Keď je kryt priestoru pre disk otvorený.
- Po spustení prehrávania iného súboru.

## Poznámka

Spomalené prehrávanie vzad nie je dostupné.

# Video súbory DivX

DivX<sup>®</sup> je technológia pre kompresiu video súborov vyvinutá spoločnosťou DivX, Inc. Tento produkt je produktom s oficiálnou certifikáciou DivX<sup>®</sup>.

Prehrávať môžete DATA CD a DATA DVD disky obsahujúce video súbory DivX.

## DATA CD a DATA DVD disky, ktoré prehrávač dokáže prehrávať

Prehrávač prehrá len DATA CD disky v súlade s logickým formátom ISO 9660 Level 1 alebo Joliet a DATA DVD disky v súlade s formátom Universal Disk Format (UDF). Podrobnosti o záznamovom formáte pozri v návode na použitie diskových mechaník a zapisovacieho softvéru (nedodávané).

## Poznámka

Prehrávač nemusí prehrať niektoré DATA CD/ DATA DVD disky vytvorené vo formáte Packet Write alebo Multi Session.

## Súbory DivX, ktoré prehrávač dokáže prehrávať

Prehrávač dokáže prehrávať súbory zaznamenané vo formáte DivX a obsahujúce príponu “.AVI” alebo “.DIVX”. Prehrávač súbory s príponou “.AVI” alebo “.DIVX” neprehrá, ak nie sú vo formáte DivX.

## Poznámky

- Prehrávač nemusí prehrať súbor DivX, ak bol vytvorený spojením 2 alebo viacerých súborov DivX.
- Prehrávač nedokáže prehrávať súbory DivX s väčším rozmerom obrazu než 720 (šírka) × 576 (výška)/veľkosť 2 GB.
- V závislosti od súboru DivX môže byť obraz nekvalitný, alebo môže vypadať zvuk.
- Prehrávač nedokáže prehrávať niektoré súbory DivX, ktorých dĺžka presahuje 3 hodiny.
- Prehrávač dokáže zobrazíť názov súboru z až 14 znakov. Znak za 14. znakom sa nezobrazia.
- Znak, ktoré zariadenie nedokáže zobrazíť sa zobrazia ako “\*”.
- V závislosti od disku sa názov súboru, ktorý zariadenie nedokáže zobrazíť, zobrazí ako “\*”.
- Názvy súborov na CD-R/CD-RW disku zapísané v súborovom systéme UDF sa nemusia zobrazíť správne.

---

## **Poradie prehrávania video súborov DivX**

Poradie prehrávania sa môže líšiť v závislosti od softvéru použitého pre vytvorenie súboru DivX, prípadne ak je na disku viac než 299 albumov a v každom albume je 648 súborov DivX. Pozri časť “Poradie prehrávania albumov, skladieb a súborov” (str. 44).

## Ponuka nastavení Setup

Cez ponuku Setup môžete rôzne upravovať nastavenia položiek, ako je obraz a zvuk. Nastavovať môžete tiež jazyk pre titulky a zobrazenie ponuky Setup a iné položky. Podrobnosti o jednotlivých položkách ponuky Setup pozri na str. 33 až 37.

### Poznámka

Nastavenia pre prehrávanie uložené na disku majú prioritu pred nastaveniami vykonanými cez ponuku Setup a nie všetky tu uvedené funkcie môžu byť dostupné.

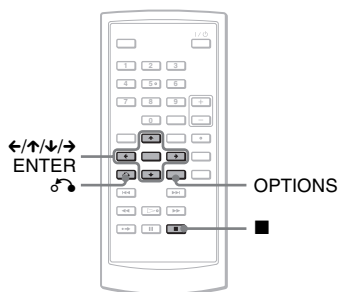

### 1 V režime zastavenia prehrávania stlačte OPTIONS.

Zobrazí sa ponuka Option Menu. Ponuka Setup sa nezobrazí, ak je aktívna funkcia Resume Play. Najskôr zrušte funkciu Resume Play dvojitým stlačením ■ a potom stlačte OPTIONS.

### 2 Stláčaním ↑/↓ zvolíte “Setup”, potom stlačte ENTER.

Zobrazia sa položky ponuky “Setup”.

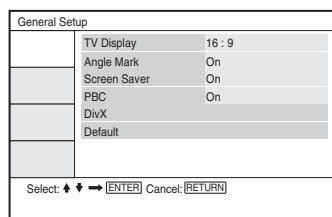

### 3 Stláčaním ↑/↓ zvolíte želanú položku z ponuky Setup: “General Setup”, “Audio Setup”, “Language Setup” alebo “Parental Control”, potom stlačte ENTER.

Položka ponuky Setup je zvolená. Príklad: “General Setup”

Zvolená položka

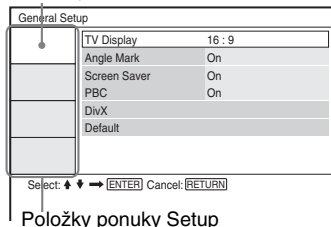

Položky ponuky Setup

### 4 Stláčaním ↑/↓ zvolíte položku, potom stlačte ENTER.

Pre zvolenú položku sa zobrazia dostupné nastavenia. Príklad: “TV Display”

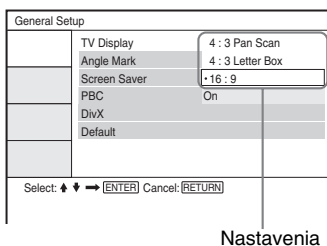

Nastavenia

### 5 Stláčaním ↑/↓ zvolíte nastavenie, potom stlačte ENTER.

Nastavenie je zadané a proces nastavovania je dokončený. Príklad: “4:3 PAN SCAN”

Zvolené nastavenie

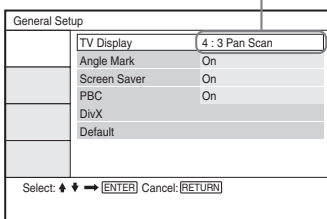



## Vypnutie ponuky Setup

Stlačte dvakrát **OPTIONS** alebo

 **RETURN**.

# Nastavenia obrazu

## (General Setup)

Nastavenia vykonajte podľa pripojeného TVP.

V zobrazení ponuky Setup zvolte “General Setup”. Používanie ponuky pozri “Ponuka nastavení Setup” (str. 32).

Výrobné nastavenia sú podčiarknuté.

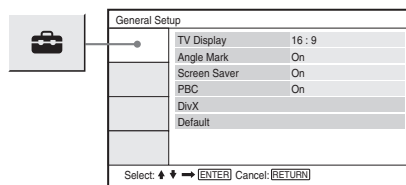

### ◆ TV Display (len DVD disky)

Výber formátu pomeru strán pripojeného TVP (štandardný 4:3 alebo širokouhlý).

4:3 Pan Scan	Zvoľte pri pripojení štandardného TVP s pomerom strán 4:3. Širokouhlý obraz sa automaticky zobrazí na celej ploche obrazovky a časti, ktoré presahujú obrazovku, sú orezané.
4:3 Letter Box	Zvoľte pri pripojení štandardného TVP s pomerom strán 4:3. Širokouhlý obraz sa zobrazí s pruhmi vo vrchnej a spodnej časti obrazovky.
<u>16:9</u>	Zvoľte pri pripojení širokouhlého TVP alebo TVP s funkciou širokouhlého režimu Wide.

4:3 Pan Scan



4:3 Letter Box



16:9

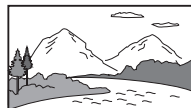



## Nastavenie signálu pre digitálny výstup

Prepínanie metód výberu výstupných audio signálov po pripojení audio zariadenia ako AV zosilňovač (receiver) cez konektor OPTICAL OUT.

Podrobnosti o prepojení pozri str. 38.

Po nastavení "Digital Output" na "On" zvolte "Dolby Digital" a "DTS".

Ak pripojíte zariadenie, ktoré nepodporuje zvolený audio signál, reproduktory budú reprodukovať hlasný hluč (alebo žiadny zvuk), čo môže poškodiť váš sluch alebo vaše reproduktory.

### ◆ Dolby Digital (len DVD disky)

Výber typu signálov Dolby Digital.

<u>Downmix</u> <u>PCM</u>	Zvoľte pri pripojení prehrávača k audio zariadeniu bez zabudovaného dekodéra Dolby Digital.
Dolby Digital	Zvoľte pri pripojení prehrávača k audio zariadeniu so zabudovaným dekodérom Dolby Digital.

### ◆ MPEG (len DVD disky)

Výber typu audio signálov MPEG.

<u>PCM</u>	Zvoľte pri pripojení prehrávača k audio zariadeniu bez zabudovaného dekodéra MPEG. Ak prehrávate multikanálové zvukové stopy MPEG audio, predné reproduktory budú reprodukovať len signály Predný (L) a Predný (R).
MPEG	Zvoľte pri pripojení prehrávača k audio zariadeniu so zabudovaným dekodérom MPEG.

### ◆ DTS

Nastavenie, či sú alebo nie sú na výstup vyvedené DTS signály.

<u>On</u>	Zvoľte pri pripojení prehrávača k audio zariadeniu so zabudovaným dekodérom DTS.
<u>Off</u>	Zvoľte pri pripojení prehrávača k audio zariadeniu bez zabudovaného dekodéra DTS.

## Nastavenie jazyka pre zobrazenie alebo zvuk

### (Language Setup)

Ponuka "Language Setup" umožňuje nastaviť rôzne druhy jazykov pre OSD zobrazenie (na TV obrazovke) alebo pre zvuk.

V zobrazení ponuky Setup zvolte "Language Setup". Používanie ponuky pozri "Ponuka nastavení Setup" (str. 32).

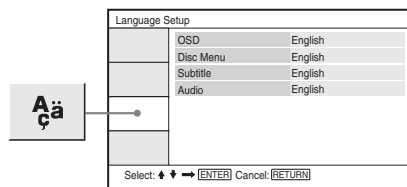

### ◆ OSD (Zobrazenia na obrazovke)

Výber jazyka pre zobrazenia na obrazovke (OSD).

### ◆ Disc Menu (len DVD VIDEO disky)

Prepínanie jazyka pre ponuku Menu disku. Ak zvolíte "Original", zvolí sa jazyk, ktorému je na disku prednastavená priorita.

### ◆ Subtitle (len DVD VIDEO disky)

Zmena jazyka titulkov.

Ak zvolíte "Off", nezobrazujú sa žiadne titulky.

### ◆ Audio (len DVD VIDEO disky)

Výber jazyka pre zvukovú stopu.

Ak zvolíte "Original", zvolí sa jazyk, ktorému je na disku prednastavená priorita.

### Poznámka

Ak pre ponuky "Disc Menu", "Subtitle" alebo "Audio" zvolíte jazyk, ktorý nie je na DVD VIDEO disku zaznamenaný, automaticky sa zvolí jeden zo zaznamenaných jazykov.

# Nastavenia Parental Control

## (Parental Control)

Prehrávanie niektorých DVD VIDEO diskov je možné obmedziť na základe nastavenia funkcie Parental Control.

V zobrazení ponuky Setup zvolíte “Parental Control”. Používanie ponuky pozri “Ponuka nastavení Setup” (str. 32).

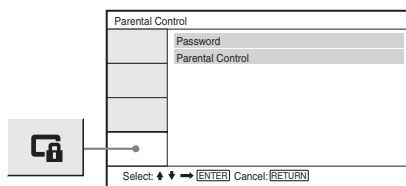

### ◆ Password

Zadajte alebo zmeňte heslo. Zadaním hesla je možné obmedziť prehrávanie DVD disku s funkciou Parental Control. Pri prvom sprístupnení voľby Password zadajte nové heslo (nie je potrebné zadávať staré heslo).

### ◆ Parental Control

Čím nižšia je nastavená hodnota, tým prísnejšie je obmedzenie. Pri nastavení funkcie Parental Control je nutné zadať heslo v položke “Password”, preto najskôr zadajte heslo.

## Zmena hesla

- 1 Stláčaním ↑/↓ vyberte v zobrazení nastavení Parental Control položku “Password” a stlačte ENTER.
- 2 Zvoľte “Change” a stlačte ENTER. Zobrazí sa okno pre zadávanie hesla.
- 3 Zadajte aktuálne 6-ciferné heslo v okne “Old Password”.
- 4 Zadajte nové 6-ciferné heslo v okne “New Password”.
- 5 V okne “Verify Password” zadajte nové 6-ciferné heslo znova (potvrďte ho) a stlačte ENTER.

### Ak ste sa pri zadávaní hesla pomýlili

Stlačte CLEAR alebo stláčaním ← postupne obnovujte predošlé zobrazenia pred stlačením ENTER v kroku 5 a potom znova zadajte heslo.

## Nastavenie Parental Control (obmedzenie prehrávania) DVDVideo

- 1 Stláčaním ↑/↓ vyberte v zobrazení nastavení Parental Control položku “Parental Control” a stlačte ENTER. Zobrazí sa okno pre nastavenie úrovne obmedzenia prehrávania.

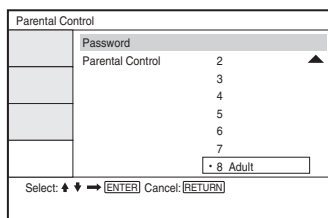

## 2 Stláčaním $\uparrow/\downarrow$ zvolíte úroveň obmedzení (1-8) a stlačte ENTER.

Čím nižšia je hodnota, tým prísnejšie je obmedzenie.

Zobrazí sa okno pre zadávanie hesla.

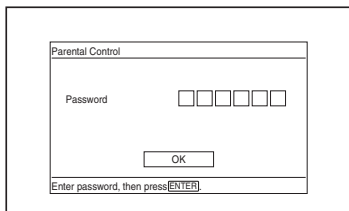

## 3 Pomocou číselných tlačidiel zadajte alebo potvrďte 6-ciferné heslo, potom stlačte ENTER.

Nastavovanie režimu Parental Control je dokončené.

### Prehrávanie disku, pre ktorý je nastavený režim Parental Control

- 1 Vložte disk a stlačte  $\triangleright$ .  
Zobrazí sa okno pre zadanie hesla.
- 2 Pomocou číselných tlačidiel zadajte 6-ciferné heslo a stlačte ENTER.  
Prehrávanie sa spustí.

### Ak ste svoje heslo zabudli

Vyberte disk a zopakujte postup z časti "Zmena hesla" (str. 36). V okne "Old Password" zadajte "136900", v okne "New Password" zadajte nové 6-ciferné heslo a v okne "Verify Password" nové heslo potvrďte.

### Poznámky

- Prehrávanie disku, ktorý nepodporuje funkciu Parental Control nie je možné na tomto prehrávači nijakým spôsobom obmedziť.
- Pri niektorých diskoch môžete byť počas prehrávania vyzvaný na zmenu úrovne Parental Control. V takomto prípade zadajte heslo a zmeňte úroveň. Ak sa zruší režim Resume Play, úroveň sa obnoví na pôvodnú hodnotu.

## Prípojenie k inému zariadeniu

### Prepnutie prepínača LINE SELECT (IN/OUT)

**LINE SELECT IN:** Tok vstupného obrazového a zvukového signálu z externého zariadenia. Počas prijímu vstupného signálu z externého zariadenia sa na LCD monitore zobrazuje hlásenie “Line In”.

**LINE SELECT OUT:** Výstup prehrávaného signálu z tohto zariadenia do TVP.

### Poznámky

- Pevným a správnym zapojením koncoviek káblov sa vyhnete nežiaducemu šumu.
- Podrobnosti o pripájaných zariadeniach pozri v ich návodoch na použitie.
- Prehrávač nie je možné pripojiť k TVP, ktorý nie je vybavený vstupným video konektorom.
- Pred zapájaním odpojte sieťové šnúry všetkých prepájaných zariadení od elektrickej siete.
- Prehrávač pripojte priamo k TVP. Ak prechádza video signál z tohto zariadenia cez video deck do TVP, obraz môže byť nekvalitný.

## Prípojenie k TVP

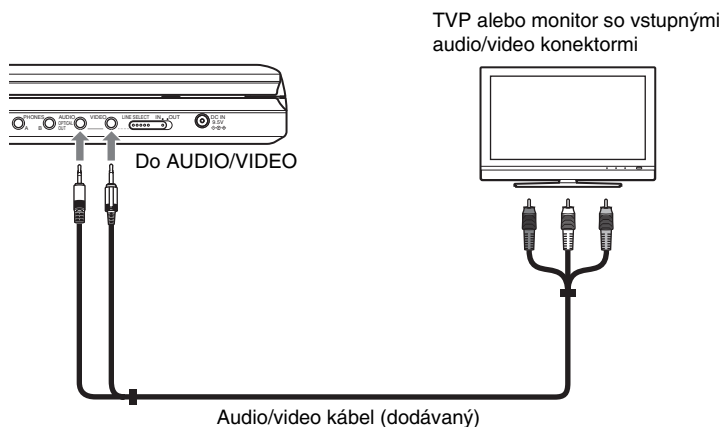

### Výstup prehrávaného signálu do TVP alebo monitora

- 1 Nastavte prepínač LINE SELECT na pravej strane prehrávača do polohy “OUT”.

## Pripojenie k AV zosilňovaču (receiveru)

### Príklad 1

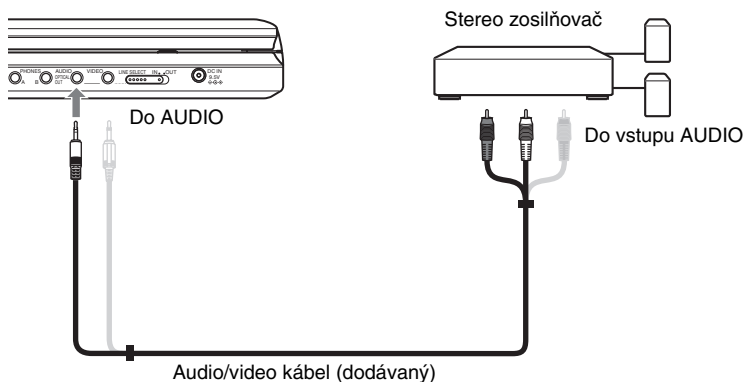

### Výstup analógového audio signálu do AV zosilňovača (receivera)

- 1 Nastavte prepínač LINE SELECT na pravej strane prehrávača do polohy "OUT".  
\* Žltý konektor sa používa pre prenos video signálov (str. 38).

### Príklad 2

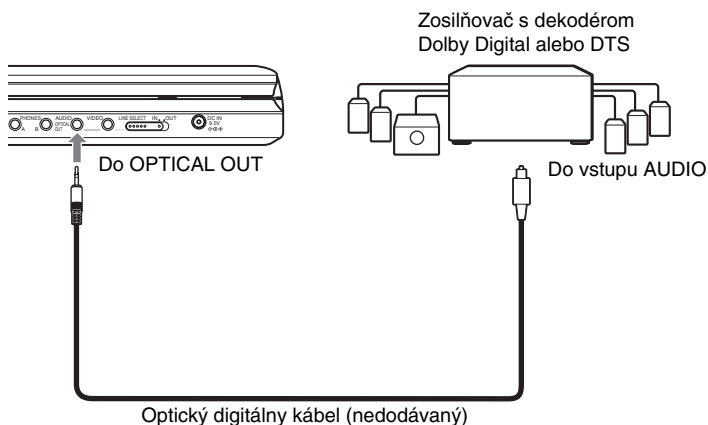

### Výstup digitálneho audio signálu do AV zosilňovača (receivera)

- 1 Nastavte prepínač LINE SELECT na pravej strane prehrávača do polohy "OUT".
- 2 V ponuke "Audio Setup" nastavte "Digital Output" na "On" (str. 34).

## Pripojenie video prehrávača alebo kamkordéra

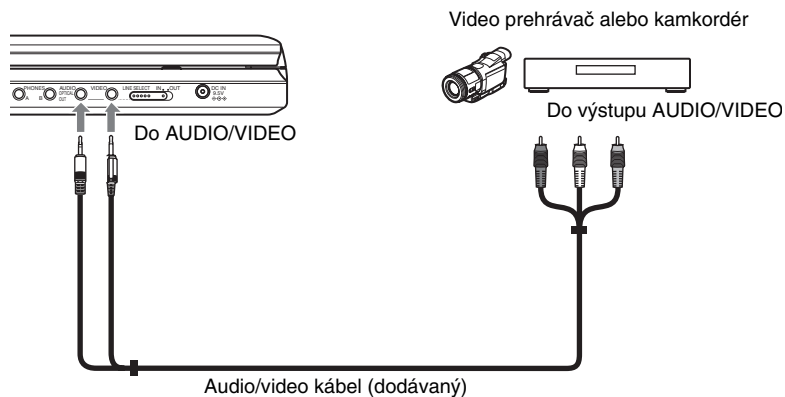

### Príjem prehrávaného signálu z video prehrávača alebo kamkordéra

- 1 Nastavte prepínač LINE SELECT na pravej strane prehrávača do polohy "IN".

#### **Poznámka**

Po ukončení používania nastavte prepínač LINE SELECT do polohy "OUT". Ak je prepínač v polohe "IN", nie je možné prehrávať na tomto prehrávači.



## Riešenie problémov

Ak sa počas používania prehrávača vyskytne nejaký problém, pokúste sa ho vyriešiť pomocou nižšie uvedeného prehľadu skôr než pristúpite k žiadosti o opravu. Ak nejaký problém pretrváva, obráťte sa na najbližšieho predajcu Sony.

### Napájanie

#### Zariadenie sa nezapne.

- ➔ Skontrolujte, či je sieťová šnúra správne pripojená do elektrickej zásuvky.
- ➔ Ak používate akumulátor, skontrolujte, či je nabitý.

### Obraz

#### Nie je vidieť obraz/výskyt obrazového šumu.

- ➔ Disk je znečistený alebo chybný.
- ➔ Jas je nastavený na minimálnu úroveň. Nastavte jas v položke "LCD Mode" (str. 28).
- ➔ Ak prehrávate disky, nastavte prepínač LINE SELECT do polohy "OUT". Ak chcete prehrávaný signál priviesť do iného zariadenia, nastavte prepínač LINE SELECT do polohy "OUT". Ak prijímate prehrávaný signál z iného zariadenia, nastavte prepínač LINE SELECT do polohy "IN" (str. 38).
- ➔ Prepojte prepojovací kábel správne.
- ➔ Prepojovacie káble sú poškodené.
- ➔ Skontrolujte pripojenie k TVP (str. 38) a prepínač vstupov na TVP nastavte do polohy umožňujúcej sledovanie obrazu z tohto prehrávača.
- ➔ Prehrávač je pripojený do konektorov COMPONENT VIDEO IN (Y, Pb, Pr) na TVP.
- ➔ Ak video signál z vášho prehrávača prechádza cez video deck a následne vstupuje do TVP, alebo ak je pripojený TVP vybavený VCR, kvalita obrazu môže byť pri niektorých DVD programoch ovplyvnená ochranou pred kopírovaním.

**Obraz nevyplní celú obrazovku, aj keď v ponuke "General Setup" nastavíte položku "TV Display".**

- ➔ Formát zobrazovania (pomer strán) je fixne zadaný na vašom DVD disku.

**Na LCD monitore sa zobrazujú čierne body a zostávajú tam červené, zelené, modré body.**

- ➔ Je to spôsobené charakteristickými vlastnosťami LCD monitora. Nejde o poruchu.

### Zvuk

#### Nie je počuť zvuk.

- ➔ Prehrávač je prepnutý do režimu pozastavenia alebo do režimu spomaleného prehrávania (Slow Play).
- ➔ Prehrávač je v režime zrýchleného posuvu vpred alebo vzad.
- ➔ Počas prehrávania Super VCD disku, na ktorom je zaznamenaná audio stopa 2, nie je pri zvolení "Stereo 1", "Left 1" alebo "Right 1" reprodukován zvuk.
- ➔ Prepojte prepojovací kábel správne.
- ➔ Prepojovací kábel je poškodený.
- ➔ Prehrávač nie je pripojený k správному vstupnému konektoru na zosilňovači (receiveri) (str. 39).
- ➔ Na zosilňovači (receiveri) nie je správne zvolený zdroj vstupného signálu.
- ➔ Ak nie sú audio signály vyvedené na konektor OPTICAL OUT, skontrolujte nastavenia zvuku (str. 35).

#### Hlasitosť zvuku je nízka.

- ➔ Na niektorých DVD diskoch je hlasitosť zvuku nízka. Zvuk je možné vylepšiť nastavením položky "Audio DRC" v ponuke "Audio Setup" na "TV Mode" (str. 34).

### Prevádzka

#### Diaľkové ovládanie nefunguje.

- ➔ Batérie v diaľkovom ovládaní sú vybité.
- ➔ Medzi diaľkovým ovládaním a prehrávačom sú prekážky.
- ➔ vzdialenosť medzi diaľkovým ovládaním a prehrávačom je príliš veľká.
- ➔ Diaľkové ovládanie nie je nasmerované na senzor diaľkového ovládania na prehrávači.
- ➔ Senzor diaľkového ovládania je vystavený priamemu slnečnému žiareniu alebo silnému svetlu zo svietidiel.

---

### Po stlačení tlačidiel sa nič nedeje.

- ➔ Prepínač I/⏸/HOLD na prehrávači je v polohe "HOLD" (str. 16).

---

### Disk sa neprehráva.

- ➔ Disk je naopak.  
Disk vkladajte správne, prehrávanou stranou smerom nadol.
- ➔ Disk nie je vložený správne.
- ➔ Prehrávač nedokáže prehrávať niektoré disky (str. 7).
- ➔ Regionálny kód DVD disku nesúhlasí s kódom prehrávača (str. 8).
- ➔ Vo vnútri prehrávača skondenzovala vlhkosť (str. 3).
- ➔ Prehrávač nedokáže prehrávať disky, ktoré nie sú správne uzatvorené (str. 7).
- ➔ Je nastavená funkcia Parental Control. Zmeňte nastavenie.
- ➔ Prepínač LINE SELECT na pravej strane prehrávača je nastavený v polohe "IN".

---

### Prehrávač automaticky prehráva disk.

- ➔ Disk je vybavený funkciou automatického prehrávania.

---

### Prehrávanie sa automaticky zastaví.

- ➔ Pri prehrávaní disku obsahujúceho signál automatického pozastavenia, prehrávač zastaví prehrávanie pri dosiahnutí príslušného signálu.

---

### Niektoré funkcie ako zastavenie, Search, Scan, Slow Play, Repeat Play alebo Random Play nie je možné vykonať.

- ➔ Niektoré disky neumožňujú využívanie niektorých vyššie uvedených funkcií. Podrobnosti pozri v návode na použitie disku.

---

### Jazyk pre zvukovú stopu sa nedá zmeniť.

- ➔ Skúste použiť Menu DVD disku namiesto priameho tlačidla na diaľkovom ovládaní (str. 17).
- ➔ Na prehrávanom DVD disku nie sú zaznamenané viacjazyčné zvukové stopy.
- ➔ Zmena jazykov nie je na DVD disku dostupná.

---

### Jazyk pre titulky sa nedá zmeniť, alebo sa titulky nedajú vypnúť.

- ➔ Skúste použiť Menu DVD disku namiesto priameho tlačidla na diaľkovom ovládaní (str. 17).
- ➔ Viacjazyčné titulky nie sú na DVD disku zaznamenané.
- ➔ Zmena titulkov nie je na DVD disku dostupná.

---

### Zorný uhol nie je možné zmeniť.

- ➔ Skúste použiť Menu DVD disku namiesto priameho tlačidla na diaľkovom ovládaní (str. 17).
- ➔ Scény nie sú na DVD disku nahrané z viacerých zorných uhlov.
- ➔ Zorný uhol môžete meniť len vtedy, keď je zobrazený indikátor "⏸" (str. 19).
- ➔ Zmena zorných uhlov nie je na DVD disku dostupná.

---

### Nie je možné prehrávať súbory MP3 (str. 43).

- ➔ DATA CD disk neobsahuje záznam so súborom MP3 vo formáte vyhovujúcom štandardu ISO 9660 Level 1 alebo Joliet.
- ➔ DATA DVD disk neobsahuje záznam so súborom MP3 vo formáte vyhovujúcom štandardu UDF (Universal Disk Format).
- ➔ Súbor MP3 nemá príponu ".MP3".
- ➔ Aj keď názov súboru obsahuje príponu ".MP3", nejde o súbor vo formáte MP3.
- ➔ Údaje nie sú dátami MPEG-1 Audio Layer III.
- ➔ Prehrávač nedokáže prehrávať audio stopy vo formáte mp3PRO.
- ➔ Audio súbor MP3 je poškodený.

### Nie je možné prehrávať súbory JPEG (str. 43).

- ➔ DATA CD disk neobsahuje záznam so súbormi JPEG vo formáte vyhovujúcom štandardu ISO 9660 Level 1 alebo Joliet.
- ➔ DATA DVD disk neobsahuje záznam so súbormi JPEG vo formáte vyhovujúcom štandardu UDF (Universal Disk Format).
- ➔ Súbor JPEG nemá príponu “.JPG”.
- ➔ Aj keď názov súboru obsahuje príponu “.JPG”, nejde o súbor vo formáte JPEG.
- ➔ Formát súboru JPEG nie je kompatibilný so štandardom DCF (str. 43).
- ➔ Rozmer obrázka je väčší než 3078 (šírka) × 2048 (výška) v štandardnom režime alebo viac než 3 300 000 pixelov (bodov) pri progresívnom súbore JPEG. (Niektoré súbory JPEG v progresívnom formáte nie je možné zobraziť, aj keď súbor zodpovedá uvedeným kapacitám.)
- ➔ Obrázový súbor JPEG je poškodený.

### Nie je možné prehrávať video súbor DivX.

- ➔ Súbor nie je vytvorený vo formáte DivX.
- ➔ Súbor má inú príponu než “.AVI” alebo “.DIVX”.
- ➔ DATA CD (DivX video)/DATA DVD (DivX video) disk neobsahuje záznam vo formáte DivX, ktorý je v súlade so štandardom ISO 9660 Level 1 alebo Joliet/UDF.
- ➔ Video súbor DivX má väčší rozmer obrazu než 720 (šírka) × 576 (výška).

### Názov albumu/skladby/súboru sa nezobrazí správne.

- ➔ Prehrávač dokáže zobraziť len číslce a písmená abecedy. Akýkoľvek iný znak sa zobrazí ako “\*”.

### Pri prehrávaní disku systém neprehráva disk od začiatku.

- ➔ Je zvolený režim Repeat Play alebo Random Play (str. 22 a 24).
- ➔ Je zapnutá funkcia Resume Play (str. 17).

### Zariadenie nepracuje správne.

- ➔ Statická elektrina atď. môže mať vplyv na správnosť prevádzky prehrávača. Odpojte prehrávač od elektrickej siete.

## Súbory formátu MP3 a JPEG

MP3 je technológia audio kompresie, ktorá spĺňa predpisy ISO/IEC MPEG. JPEG je technológia kompresie pre obrazové súbory. Môžete prehrávať DATA CD/DATA DVD disky obsahujúce MP3 audio súbory alebo obrazové JPEG súbory.

### DATA CD/DATA DVD disky, ktoré prehrávač dokáže prehrávať

Prehrávač dokáže prehrávať DATA CD (CD-ROM/CD-R/CD-RW) alebo DATA DVD (DVD-ROM/DVD+RW/DVD+R/DVD-RW/DVD-R) disky so záznamom zvuku MP3 (MPEG-1 Audio Layer III) a obrazovými súbormi JPEG. Prehrávač však prehrá len DATA CD disky v súlade s logickým formátom ISO 9660 Level 1 alebo Joliet a DATA DVD disky v súlade s formátom Universal Disk Format (UDF). Podrobnosti o záznamovom formáte pozri v návode na použitie diskových mechaník a zapisovacieho softvéru (nedodávané).

### Poznámka

Prehrávač nemusí prehrať niektoré DATA CD/DATA DVD disky vytvorené vo formáte Packet Write alebo Multi Session.

### Audio súbory MP3 alebo obrazové súbory JPEG, ktoré prehrávač dokáže prehrávať

Prehrávač dokáže prehrávať nasledovné skladby a súbory:

- MP3 súbory s príponou “.MP3”.
- JPEG súbory s príponou “.JPG”.
- JPEG súbory v súlade s formátom súborov DCF\*.

\* “Design rule for Camera File system” (Pravidlá pre tvorbu systému súborov snímacích zariadení): Štandardy pre obrazové súbory nasnímané digitálnymi fotoaparátmi/kamkordérmi stanovené asociáciou JEIDA (Japan Electronic Industries Development Association).

## Poznámky

- Pri súboroch s príponou “.JPE” alebo “.JPEG” zmeňte príponu na “.JPG”.
- Prehrávač prehrá akékoľvek údaje s príponou “.MP3”, “.JPG”, aj keď nepôjde o formát MP3 alebo JPEG. Pri prehrávaní takýchto údajov sa môže generovať silný hluk, ktorý môže poškodiť váš reproduktorový systém.
- Prehrávač nepodporuje audio súbory vo formáte mp3PRO.
- Niektoré súbory JPEG nie je možné prehrávať.
- Prehrávač dokáže zobrazíť názov súboru alebo skladby až do 14 znakov. Znak za 14. znakom sa nezobrazia.
- Znak, ktorý zariadenie nedokáže zobrazíť sa zobrazia ako “\*”.
- V závislosti od disku sa názov súboru alebo skladby, ktorý zariadenie nedokáže zobrazíť, zobrazí ako “\*”.
- Názvy súborov na CD-R/CD-RW disku zapísané v súborovom systéme UDF sa nemusia zobrazíť správne.
- Pri prehrávaní súboru MP3 s variabilným dátovým tokom (VBR) nie je možné zobrazíť správne dátový tok.

## Poradie prehrávania albumov, skladieb a súborov

Skladby a súbory z albumu sa prehrávajú v poradí, v akom sú uložené na médiu (CD-R disk atď.).

### 🔊 Rada

Keďže spustenie prehrávania diskov s veľkým počtom vetvení trvá dlhší čas, odporúčame vetviť albumy na disku maximálne do dvoch vetiev.

## Poznámky

- Prehrávač dokáže rozpoznať až 299 albumov (počítajú sa aj priečinky neobsahujúce súbory MP3 a JPEG). Okrem prvých 299 albumov prehrávač neprehrá žiadny ďalší album.
- Prehrávač dokáže rozpoznať celkovo až 648 súborov, skladieb a albumov (ich kombinácia). Okrem prvých 648 súborov, skladieb alebo albumov prehrávač neprehrá žiadnu ďalšiu položku.
- V závislosti od podmienok zápisu na disk môže byť maximálny rozpoznávaný počet súborov, skladieb a albumov na disku nižší než 648.
- V zozname albumov sa zobrazuje len názov práve prehrávaného albumu. Albumy uložené na vyššej úrovni sa zobrazujú ako “.\.”.

## Poznámky k diskom

- Disk chytajte len na okrajoch, aby ste predišli znečisteniu povrchu disku. Nedotýkajte sa povrchu disku.



- Disk nevystavujte priamemu slnečnému žiareniu ani tepelným zdrojom, ako sú klimatizačné potrubia, ani nenechávajte disk v zaparkovanom aute na slnku. Teplota v interiéri sa môže značne zvýšiť.
- Po skončení prehrávania odložte disk späť do obalu.
- Disk čistite pomocou čistiacej handričky. Disk čistite smerom od stredu k okraju.



- Na čistenie nepoužívajte rozpúšťadlá ako benzín, čistiace prostriedky na disky/šošovky, ani antistatické spreje určené pre čistenie vinylových LP platní.
- Ak ste tlačili štítok disku, pred prehrávaním vysušte tlačiarensku farbu.

# Technické údaje

## System

**Laser:** Polovodičový laser

**Prenosový systém (norma):** PAL (NTSC)

## Audio charakteristiky

**Frekvenčný rozsah:** DVD VIDEO

(PCM 48 kHz): 20 Hz až 22 kHz/

CD: 20 Hz až 20 kHz

**Harmonické skreslenie:** 0,01 %

**Dynamický rozsah:** DVD VIDEO: 90 dB/

CD: 90 dB

**Skreslenie:** Pod merateľnou hodnotou

( $\pm 0,001$  % W PEAK)

## Vstupy/Výstupy

**VIDEO (video vstup/výstup):**

Minikonektor (1)

Výstup 1,0 V<sub>s</sub>-š/75 Ohm

**AUDIO (audio vstup/výstup)/**

**OPTICAL OUT (optický výstup):**

Stereo minikonektor/optický

minikonektor - kombinovaný (1)

Výstup 2,0 V<sub>rms</sub>/47 kOhm

Odporúčaná zaťažovacia impedancia

viac než 47 kOhm

**PHONES (slúchadlá) A/B:**

Stereo minikonektor (2)

## LCD monitor

**Rozmer panela:** 8-palcový širokouhlý monitor (uhlopriečka)

**Jednotka:** Aktívna matica TFT

**Rozlíšenie:** 800 × 480 (počet efektívnych pixelov: viac než 99,99 %)

## Všeobecne

### Napájanie:

Jednosmerné napätie 9,5 V (AC adaptér/ adaptér pre napájanie v automobile)

Jednosmerné napätie 7,4 V (akumulátor)

### Príkon (prehrávanie DVD VIDEO diskov):

23 W (pri napájaní z akumulátora)

8,5 W (bez akumulátora, zvuk cez slúchadlá)

### Rozmery (cca):

225,4 × 33,5 × 164,9 mm (šírka/výška/hĺbka) vrátane prečnievajúcich častí

**Hmotnosť (cca):** 920 g

**Prevádzková teplota:** 5°C až 35°C

**Prevádzková vlhkosť:** 25 % až 80 %

**AC adaptér** 100-240 V AC, 50/60 Hz

**Adaptér pre napájanie v automobile:**

Jednosmerné napätie 12 V

## Dodávané príslušenstvo

Pozri str. 9.

Právo na zmeny vyhradené.

# Index častí a ovládacích prvků

Podrobnosti pozri na stranách, ktorých čísla sú uvedené v zátvorkách.

## Pohľad zhora

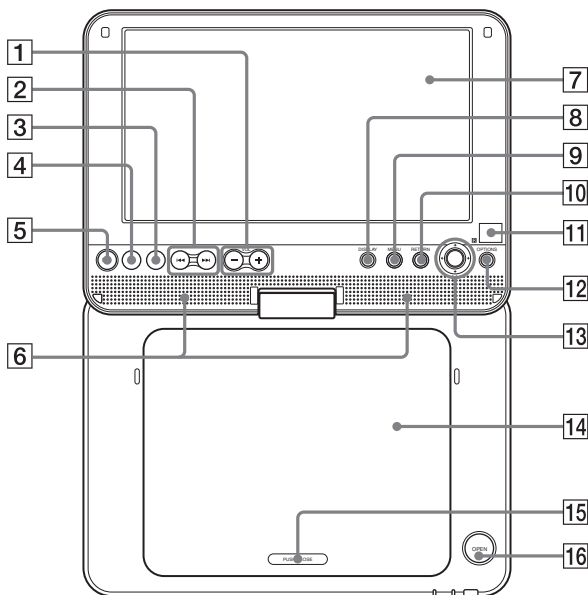

- |   |   |
|---|---|
| <b>1</b> Tlačidlo VOL (úroveň hlasitosti) -/+*            | <b>9</b> Tlačidlo MENU (17)   |
| <b>2</b> Tlačidlá ◀◀/▶▶ (predchádzajúce/nasledujúce) (16) | <b>10</b> Tlačidlo RETURN (21)  |
| <b>3</b> Tlačidlo ■ (zastavenie) (16)                     | <b>11</b>  (senzor diaľkového ovládania) (9) |
| <b>4</b> Tlačidlo    (pozastavenie) (16)                  | <b>12</b> Tlačidlo OPTIONS (28)   |
| <b>5</b> Tlačidlo ▷ (prehrávanie) (15)*                   | <b>13</b> Tlačidlá ◀/↑/↓/▶, tlačidlo ENTER (17)   |
| <b>6</b> Reproduktor (16)                                 | <b>14</b> Kryt priestoru pre disk (15)  |
| <b>7</b> LCD panel (10)                                   | <b>15</b> PUSH CLOSE (15)   |
| <b>8</b> Tlačidlo DISPLAY (21)                            | <b>16</b> Tlačidlo OPEN (15)  |

\* Pri ovládaní prehrávača využívajte hmatový bod na orientáciu medzi tlačidlami. Tlačidlá ▷ (prehrávanie) a VOL + majú orientačný hmatový bod.

## Pohľad spredu

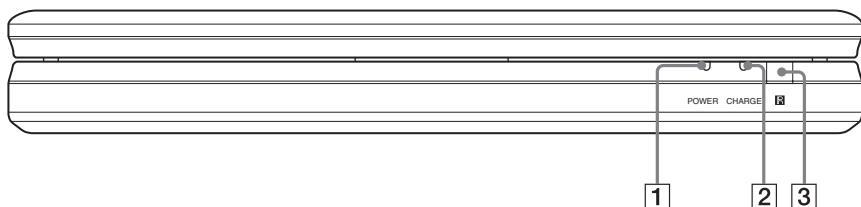



1 Indikátor POWER (15)

3  (senzor diaľkového ovládania) (9)

2 Indikátor CHARGE (13)

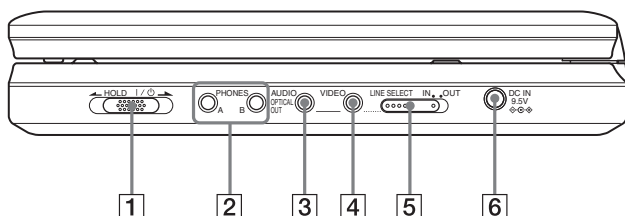
## Pohľad sprava



1 Prepínač  (zapnutie/pohotovostný režim)/HOLD (15)

2 Konektor PHONES (slúchadlá) A, B

3 Konektor AUDIO (vstup/výstup)/  
Konektor OPTICAL OUT (optický vstup) (38, 39)

4 Konektor VIDEO (vstup/výstup) (38)

5 Prepínač LINE SELECT (IN/OUT) (15)

6 Konektor DC IN 9.5V  
(vstup pre AC adaptér) (11)

## Dialkové ovládanie

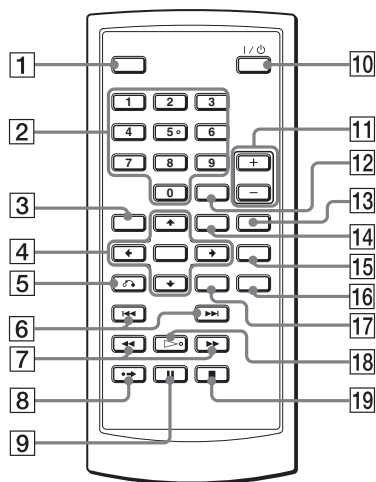

- 1 Tlačidlo DISPLAY (21)
- 2 Číselné tlačidlá (17)\*
- 3 Tlačidlo TOP MENU (17)
- 4 Tlačidlá  $\leftarrow/\uparrow/\downarrow/\rightarrow$ , tlačidlo ENTER (17)
- 5 Tlačidlo  $\curvearrowright$  RETURN (21)
- 6 Tlačidlá  $\lll/\ggg$  PREV (predchádzajúce)/NEXT (nasledujúce) (16)
- 7 Tlačidlá  $\lll/\ggg$  (vyhľadávanie/spomalenie) (23)
- 8 Tlačidlo  $\bullet\rightarrow$  ADVANCE (16)
- 9 Tlačidlo  $\|\|$  PAUSE (16)
- 10 Tlačidlo  $\text{I/O}$  (zapnutie/pohotovostný režim) (15)
- 11 Tlačidlá VOL (úroveň hlasitosti) +/-
- 12 Tlačidlo CLEAR (36)
- 13 Tlačidlo AUDIO (18)\*
- 14 Tlačidlo MENU (17)
- 15 Tlačidlo SUBTITLE (19)
- 16 Tlačidlo ANGLE (19)
- 17 Tlačidlo OPTIONS (28)
- 18 Tlačidlo  $\triangleright$  PLAY (15)\*
- 19 Tlačidlo  $\blacksquare$  STOP (16)

\* Pri ovládaní prehrávača využívajte hmatový bod na orientáciu medzi tlačidlami. Tlačidlo číslo 5 má orientačný hmatový bod.



# Index

## Číslice

16:9 33  
4:3 Letter Box 33  
4:3 Pan Scan 33

## A

Album 44  
Angle 19  
Audio 18, 35  
Audio DRC 34  
Audio Setup 34

## B

Batérie 9

## C

CD 7, 15

## D

DATA CD 7, 30, 43  
DATA DVD 7, 30, 43  
Diaľkové ovládanie 9, 48  
Digitálny výstup 34  
Disc Menu 35  
Displej 21, 33  
DivX<sup>®</sup> 29, 30  
Dolby Digital 18, 35  
DTS 18, 35  
DVD 7, 15  
DVD+RW 7  
DVD-RW 7, 20

## G

General Setup 33

## J

JPEG 6, 43

## L

Language Setup 35

## M

Menu DVD disku 17  
MP3 6, 43

## O

OPTICAL OUT 34  
Original 20  
OSD (Zobrazenia na obrazovke) 35

## P

PBC Playback 20  
Play List 20  
Pripojenie 38

## R

Random Play 24  
Repeat Play 22, 24  
Resume Play 17  
Riešenie problémov 41

## S

Scan 23  
Screen Saver 34  
Search 23  
Setup 32  
Slide Show 27  
Slow Play 24  
Subtitle 19, 35

## T

Top Menu 17  
TV Display 33

## U

## V

Vhodné disky 7  
VIDEO CD 7, 8, 15

## Z

Zaobchádzanie s diskmi 44  
Zrýchlený posuv vpred 23  
Zrýchlený posuv vzad 23





🔊 Ak vás zaujímajú užitočné rady, tipy a informácie o produktoch a službách spoločnosti Sony, navštívte: [www.sony-europe.com/myproduct](http://www.sony-europe.com/myproduct)

<http://www.sony.net/>

Sony Corporation Printed in Czech Republic (EU)

SK



**Likvidácia starých elektrických a elektronických zariadení (Platí v Európskej únii a ostatných európskych krajinách so zavedeným separovaným zberom)**

Tento symbol na výrobku alebo obale znamená, že s výrobkom nemôže byť nakladané ako s domovým odpadom. Miesto toho je potrebné ho doručiť do vyhradeného zberného miesta na recykláciu elektrozariadení. Tým, že zaistíte správne zneškodnenie, pomôžete zabrániť potencionálnemu negatívne mu vplyvu na

životné prostredie a ľudské zdravie, ktoré by v opačnom prípade hrozilo pri nesprávnom nakladaní s týmto výrobkom. Recyklácia materiálov pomáha uchovávať prírodné zdroje. Pre získanie ďalších podrobných informácií o recyklácii tohoto výrobku kontaktujte prosím váš miestny alebo obecný úrad, miestnu službu pre zber domového odpadu alebo predajňu, kde ste výrobok zakúpili.