

SONY®

Player CD/DVD portabil

Manual de instrucțiuni



DVP-FX730

© 2009 Sony Corporation

ATENȚIE

Pentru a reduce riscurile de incendii sau de electrocutări, nu expuneți aparatul la ploaie sau umezeală.

Pentru a evita producerea de șocuri electrice, nu demontați carcasa. Apelați pentru aceasta numai la persoane calificate.

Operația de schimbare a cablului de alimentare trebuie realizată numai la un centru de service specializat.

Bateriile sau aparatele în care sunt instalate acestea nu trebuie expuse la căldură excesivă, cum ar fi la lumina directă a soarelui, la foc sau la alte surse similare.

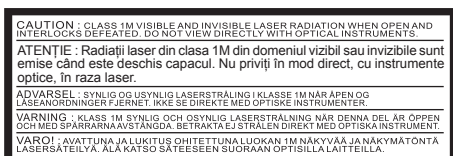

Această etichetă se află în partea de jos a aparatului.

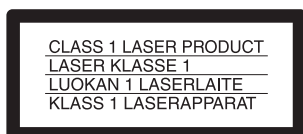

Doar în Europa este clasificat ca produs din CLASA 1 LASER. MARCAJUL de PRODUS CLASA 1 LASER se află pe partea de jos a aparatului.

ATENȚIE

- Utilizarea de instrumente optice împreună cu acest produs mărește riscul de a vă fi afectată vederea. Deoarece razele laser utilizate de acest player CD/DVD sunt periculoase pentru ochi, nu încercați să demontați carcasa aparatului. Apelați la serviciile unor persoane calificate.
- Există pericol de explozie dacă bateria este incorect montată. Înlocuiți bateria numai cu același tip de baterie sau cu unul similar.



Dezafectarea echipamentelor electrice și electronice vechi (Valabil în Uniunea Europeană și în celelalte state europene cu sisteme de colectare separate)

Acest simbol marcat pe un produs sau pe ambalajul acestuia indică faptul că respectivul produs nu trebuie considerat reziduu menajer în momentul în care doriți să îl dezafectați. El trebuie dus la punctele de colectare destinate reciclării echipamentelor electrice și electronice.

Dezafectând în mod corect acest produs veți ajuta la prevenirea posibilelor consecințe negative asupra mediului înconjurător și sănătății oamenilor care pot fi cauzate de tratarea inadecvată a acestor reziduuri.

2

Reciclarea materialelor va ajuta totodată la conservarea resurselor naturale. Pentru mai multe detalii legate de reciclarea acestui produs, vă rugăm să consultați biroul local, serviciul de preluare a deșeurilor sau magazinul de unde ați achiziționat produsul.

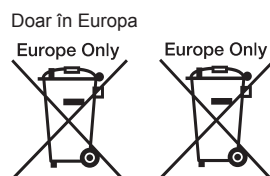

Pb

Dezafectarea bateriilor uzate (Valabil în Uniunea Europeană și în celelalte state europene cu sisteme de colectare separate)

Acest simbol marcat pe baterie (acumulator) sau pe ambalajul acestuia indică faptul că respectivul produs nu trebuie considerat reziduu menajer în momentul în care doriți să îl dezafectați.

Pe anumite baterii, acest simbol poate fi utilizat în combinație cu simbolul unui element chimic. Simbolul chimic pentru mercur (Hg) sau cel pentru plumb (Pb) este marcat în cazul în care bateria conține mai mult de 0,0005% mercur, respectiv mai mult de 0,004% plumb.

Puteți ajuta la prevenirea posibilelor consecințe negative asupra mediului înconjurător și sănătății oamenilor care pot fi cauzate de tratarea inadecvată a acestor reziduuri dezafectând în mod corect acest produs. Reciclarea materialelor va ajuta totodată la conservarea resurselor naturale.

În cazul produselor care din motive de siguranță, de asigurare a performanțelor sau de integritate a datelor necesită conectarea permanentă a acumulatorului încorporat, acesta trebuie înlocuit numai de personalul calificat al unui service.

Pentru a fi siguri că acumulatorul va fi corect tratat, la încheierea duratei de viață a acestuia, duceți-l la punctele de colectare stabilite pentru reciclarea echipamentelor electrice și electronice.

Pentru orice alt fel de baterii, vă rugăm să citiți secțiunea referitoare la demontarea în siguranță a acumulatorului și să le duceți la punctele de colectare pentru reciclarea bateriilor uzate.

Pentru mai multe detalii legate de reciclarea acestui produs, vă rugăm să consultați biroul local, serviciul de preluare a deșeurilor sau magazinul de unde ați achiziționat produsul.

Nu dezamblați și nu modificați player-ul deoarece vă puteți electrocuta. Consultați cel mai apropiat dealer sau centrul de service Sony pentru schimbarea bateriilor reîncărcabile, pentru verificări în interiorul aparatului sau pentru reparații.

Măsuri de precauție

- Instalați acest sistem astfel încât cablul de alimentare să fie conectat la o priză de perete aflată în apropiere și ușor accesibilă, pentru a putea fi decuplat imediat în cazul în care apare vreo problemă.
- Aparatul nu este decuplat de la sursa de alimentare (de la rețea) câtă vreme este conectat la o priză de perete, chiar dacă echipamentul propriu-zis este oprit.
- Pentru a evita riscurile de incendiere sau de electrocutare, nu așezați recipiente umplute cu lichide, cum ar fi vase de flori, deasupra aparatului.
- Presiunea sonoră excesivă exercitată prin intermediul minicăștilor sau căștilor poate conduce la pierderea auzului.

Producătorul acestui aparat este Sony Corporation, 1-7-1 Konan Minatoku Tokyo, 108-0075 Japonia. Reprezentantul autorizat pentru EMC și pentru siguranța produsului este Sony Deutschland GmbH, Hedelfinger Strasse 61, 70327 Stuttgart, Germania. Pentru orice servicii sau chestiuni legate de garanție, vă rugăm să apelați la adresa menționată în documentele separate pentru service sau garanție.

Notificare importantă

Atenție : Acest player este capabil să mențină o perioadă indefinită o imagine statică sau o interfață pe ecranul televizorului dumneavoastră. Dacă lăsați imaginea video sau interfața afișată, pe ecranul TV, o perioadă îndelungată de timp, există riscul ca ecranul să se deterioreze definitiv. Televizoarele cu ecrane cu plasmă și cele de proiecție sunt cele mai expuse la aceste consecințe.



Dacă aveți întrebări sau probleme legate de player, vă rugăm să consultați cel mai apropiat dealer Sony.

Drepturi de autor, licențe și mărci comerciale

- Acest produs încorporează o tehnologie de protejare a drepturilor de autor care se află sub incidența unor patente din S.U.A. și a altor drepturi de proprietate intelectuală. Utilizarea acestei tehnologii de protejare a drepturilor de autor trebuie autorizată de Macrovision și este destinată exclusiv vizionării la domiciliu sau altor utilizări limitate, cu excepția cazului în care este altfel autorizat de Macrovision. Dezasamblarea și operațiile de inginerie inversă sunt interzise.

- Produs sub licență de la Dolby Laboratories. “Dolby”, și simbolul dublu-D sunt mărci comerciale ale Dolby Laboratories.
- Siglele “DVD+RW”, “DVD-RW”, “DVD+R”, “DVD+R DL”, “DVD-R”, “DVD VIDEO” și “CD” sunt mărci comerciale.
- Tehnologia de codare MPEG Layer-3 și patentele sunt sub licență Fraunhofer IIS și Thomson.
- “DivX” și “DivX Certified” și siglele asociate sunt mărci comerciale ale DivX, Inc. fiind utilizate sunt sub licență.
- ACEST PRODUS ESTE REALIZAT FOLOSINDU-SE UN PATENT MPEG-4 VISUAL, PENTRU CARE S-A ACORDAT LICENȚĂ ÎN VEDEREA UTILIZĂRII ÎN SCOP PERSONAL ȘI NON-COMERCIAL DE CĂTRE CLIENȚI, PENTRU DECODAREA MATERIALELOR MPEG-4 VIDEO CARE AU FOST CODATE DE CĂTRE UN UTILIZATOR CE DESFĂȘOARĂ ACTIVITĂȚI PERSONALE ȘI NON-COMERCIALE ȘI/SAU CARE AU FOST OBȚINUTE DE LA UN FURNIZOR DE CREAȚII VIDEO AUTORIZAT DE MPEG LA, SĂ FURNIZEZE MATERIALE VIDEO ÎN FORMAT MPEG-4. NU ESTE ACORDATĂ NICIO LICENȚĂ ȘI NICI DREPTUL DE UTILIZATE PENTRU NICI UN ALT SCOP. INFORMAȚII SUPLIMENTARE, INCLUSIV CELE CU PRIVIRE LA PROMOVARE, LA UTILIZAREA INTERNĂ ȘI COMERCIALĂ ȘI LA OBȚINEREA LICENȚELOR POT FI OBȚINUTE DE LA MPEG LA, LLC. CONSULTAȚI ADRESA :
<http://www.MPEGLA.COM>

Despre acest manual

- În acest manual, denumirea “disc” este utilizată ca referință generală atât pentru DVD-uri, cât și pentru CD-uri, dacă nu este altfel specificat în text sau ilustrații.
- Simbolurile, cum ar fi **DVD**, care apar deasupra fiecărei explicații indică tipul de suport media ce poate fi utilizat în cazul funcțiilor explicate. Pentru detalii, consultați secțiunea “Suporturile media ce pot fi redare” de la pagina 27.
- Informațiile pe care TREBUIE să le citiți (pentru a evita operații incorecte) sunt marcate cu simbolul . Informațiile UTILE (care vă ajută în acționarea mai simplă a aparatului) sunt marcate cu simbolul .

CUPRINS

ATENȚIE.....	2
Prezentarea părților componente și a butoanelor.....	7
<hr/>	
Pregătiri pentru punerea în funcțiune	9
Verificarea accesoriilor	9
Încărcarea bateriei reîncărcabile	9
Utilizarea adaptorului pentru bateria mașinii	10
Conectarea la un televizor.....	11
<hr/>	
Redare	12
Redarea discurilor	12
Redarea fișierelor MP3, JPEG și video	15
Ajustarea dimensiunii și calității imaginii.....	17
<hr/>	
Reglaje și ajustări	18
Utilizarea interfeței de configurare.....	18
<hr/>	
Informații suplimentare.....	22
Soluționarea problemelor	22
Măsuri de precauție	24
Suporturi media acceptate.....	27
Specificații	29
Index.....	30

Prezentarea părților componente și a butoanelor

Pentru mai multe informații, consultați paginile indicate între paranteze.

Player

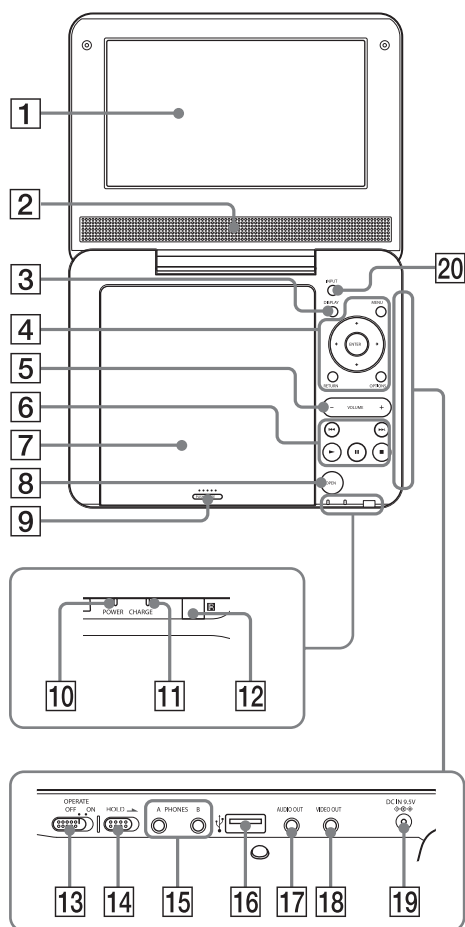

Butoanele **3**, **4**, **5** și **6** sunt și la telecomandă.

Butoanele VOLUME (volum) + și cel ► (redare) au câte un punct tactil. Folosiți aceste puncte ca orientare la acționarea player-ului.

1 Ecran LCD, pag. 12

2 Difuzor

3 DISPLAY (Afișare), pag. 21

Sunt afișate pe ecran informații legate de redare

- La redarea unui DVD : sunt afișate informațiile de redare și este modificat modul de redare. Consultați pag. 14.
- La redarea unui CD sau a unui fișier video: de câte ori apăsați butonul, sunt comutate informațiile temporale.
- La redarea unui VIDEO CD : sunt afișate informații legate de redare.

4 Buton MENU (Meniu)

Este afișat meniul sau este schimbat modul de redare.

- La redarea unui DVD : este afișat meniul.
- La redarea unui CD sau a unui VIDEO CD: de câte ori apăsați butonul se comută între Redarea repetitivă, Redarea aleatorie și Redare. (Numai dacă pentru "PBC" este aleasă varianta "Off" pentru VIDEO CD.)
- La redarea unui fișier JPEG : este afișată lista de miniaturi și este redată o prezentare de imagini. Consultați pag. 16.

Butoane ←/↑/↓/→

Este deplasat cursorul pentru selectarea unui element afișat.

- La redarea unui DVD, a unui CD sau a unui VIDEO CD : ←/→ de la player funcționează la fel ca butoanele ◀◀/▶▶ de la telecomandă.

Continuare...

Buton ENTER

Este accesat elementul selectat.

- La redarea unui DVD, a unui CD sau a unui VIDEO CD : butonul ENTER de la player funcționează la fel cel ► de la telecomandă

Buton RETURN

Se revine la interfața precedentă.

Buton OPTIONS

Este afișat meniul pentru ajustarea ecranului LCD (pag. 17) și pentru utilizarea interfeței de configurare (pag. 18).

5 Buton VOLUME +/-

Ajustează volumul sonor.

6 Buton ► (redare), pag. 12

Începe sau reîncepe redarea.

Buton II (pauză), pag. 12

Începe sau reîncepe pauza.

Buton ■ (stop), pag. 12

Oprește redarea.

Buton I◀◀ (precedent)

Se trece la începutul capitolului/ pistei/ scenei curente.

Pentru trecerea la începutul capitolului/ pistei/ scenei precedente, apăsați de două ori butonul.

▶▶I (precedent) / următor

Se trece la capitolul, pista sau scena următoare.

7 Capac compartiment pentru disc, pag. 12

8 Buton OPEN, pag. 12

Deschide capacul compartimentului pentru disc.

9 PUSH CLOSE, pag. 12

Închide capacul compartimentului pentru disc.

10 Indicator POWER, pag. 12

11 Indicator CHARGE (Încărcare), pag. 9

12 Senzor (pentru telecomandă)

Când folosiți telecomanda, îndreptați-o către senzorul care îi este dedicat .

13 Buton OPERATE, pag. 12

Pornește sau oprește player-ul.

14 Comutator HOLD

Pentru a evita acționarea din greșeală a butoanelor player-ului, deplasați comutatorul HOLD în direcția indicată de săgeată.

Toate butoanele player-ului vor fi blocate, pe când cele ale telecomenzii pot fi în continuare acționate.

15 Mufe PHONES (căști) A, B

16 Mufă USB - tip A, pag. 16

Conectați un dispozitiv USB la această mufă.

17 Mufă AUDIO OUT, pag. 11

18 Mufă VIDEO OUT, pag. 11

19 Mufă DC IN 9,5 V, pag. 9, 10

Conectați adaptorul de rețea sau pe cel pentru bateria mașinii.

20 Buton INPUT, pag. 16

La fiecare apăsare a butonului, imaginea de pe ecranul LCD comută astfel :

- modul disc (implicit) : când este redat discul introdus.
- modul USB : când sunt redat fișiere DATA de la dispozitivul USB conectat. Pe ecranul LCD este afișată indicația "USB" când selectați acest mod.

Telecomandă

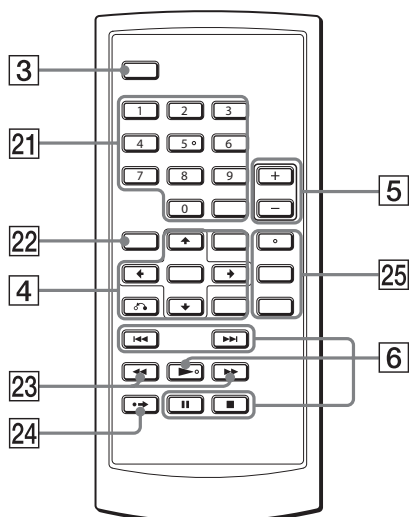

Butoanele **3**, **4**, **5** și **6** sunt și la player.

Butoanele **5**, **▶** și **AUDIO** au câte un punct tactil.

21 Butoane numerotate

Pentru introducerea numărului capitolului, al titlului etc.

- La redarea unui DVD VIDEO, a unui CD sau a unui VIDEO CD : pentru căutarea directă prin introducerea numărului titlului / capitolului / pistei folosind butoanele numerotate și apăsând apoi butonul ENTER.

Pentru a trece de la un titlul sau capitol la altul, apăsați **←/→** (Numai dacă pentru "PBC" este aleasă varianta "Off" pentru VIDEO CD.)

Buton CLEAR

Șterge câmpul de introducere numerelor.

22 Buton TOP MENU (Meniu superior)

Este afișat meniul sau este schimbat modul de redare.

- La redarea unui DVD VIDEO : este afișat meniul superior.
- La redarea unui DVD VR : comută între "Original" și "Play List" la lista de redare creată pe disc. În cursul redării, nu puteți comuta. Apăsați de două ori **■** și apăsați TOP MENU.

23 Butoane ◀◀/▶▶ (scanare / cu încetinitorul)

Deplasare rapidă înainte / înapoi la apăsarea butonului în cursul redării. Apăsați de mai multe ori acest buton pentru a modifica viteza.

- La redarea unui DVD : deplasarea cu încetinitorul în urmă / înainte dacă este apăsat în timpul pauzei. Apăsați de mai multe ori acest buton pentru a modifica viteza de deplasare.
- La redarea unui VIDEO CD sau a unui fișier video : redare cu încetinitorul dacă este apăsat în timpul pauzei. Apăsați de mai multe ori acest buton pentru a modifica viteza.

24 Buton ◀➔ ADVANCE (avans instantaneu)

Este avansată puțin scena curentă (numai la DVD).

25 Buton AUDIO

Este schimbat semnalul audio.



- La redarea unui DVD VIDEO : de fiecare dată când apăsați acest buton, este schimbată limba coloanei sonore. În funcție de disc, limbile disponibile diferă.
- La redarea unui DVD VR : de fiecare dată când apăsați acest buton, tipul de sonor înregistrat pe disc comută între sonor principal, sonor secundar și sonor principal / secundar.

Continuare...

- La redarea unui CD sau a unui VIDEO CD : de fiecare dată când apăsați acest buton, se comută între modul stereo și mono (stânga/dreapta).
- La redarea unui fișier video DivX : de fiecare dată când apăsați acest buton, semnalul audio comută. Dacă apare mesajul “No audio” (*fără semnal sonor*), player-ul nu acceptă semnalul audio.

Buton SUBTITLE

Este schimbată subtitrarea.

- La redarea unui DVD : de fiecare dată când apăsați acest buton, se comută subtitrarea. În funcție de disc, limbile disponibile diferă.
- La redarea unui fișier video DivX : Apăsați acest buton în cursul redării. Apăsați / și ENTER în timp ce sunt afișate informații legate de subtitrare.

Buton ANGLE

Este schimbat unghiul. Dacă apare  (Marcaj unghi), puteți schima unghiul de vizionare. În funcție de disc, este posibil ca unghiul de vizionare să nu poată fi modificat (numai la DVD VIDEO).

Pregătiri pentru punerea în funcțiune

Verificarea accesoriilor

Verificați dacă ați intrat în posesia următoarelor accesorii :

- adaptor de rețea (1)
- adaptor pentru bateria mașinii (1)
- cablu audio / video (minimulfă ×2 ↔ conector fono × 3) (1)
- telecomandă (cu baterie) (1)

Pentru înlocuirea bateriei telecomenzii

Când bateria este consumată, nu mai funcționează, schimbați-o.

- 1 Pregătiți o baterie nouă (baterie cu litiu CR2025).
- 2 Trageți suportul bateriei (②) în timp ce apăsați clapeta de blocare (①).

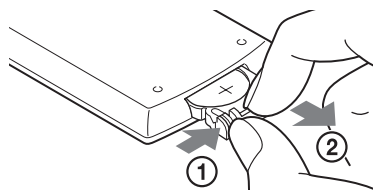

- 3 Scoateți bateria veche
- 4 Introduceți în sistemul de prindere o nouă baterie de același tip, cu partea pozitivă (+) îndreptată în sus, apoi introduceți sistemul de prindere a bateriei în telecomandă împingând până ce se aude un clic.

Încărcarea bateriei reîncărcabile

Încărcați bateria reîncărcabilă înainte de a utiliza pentru prima dată player-ul sau când energia acesteia este consumată.

1 Conectarea adaptorului de rețea.

Când începe operația de încărcare, indicatorul CHARGE (Încărcare) devine luminos și de culoare portocalie.

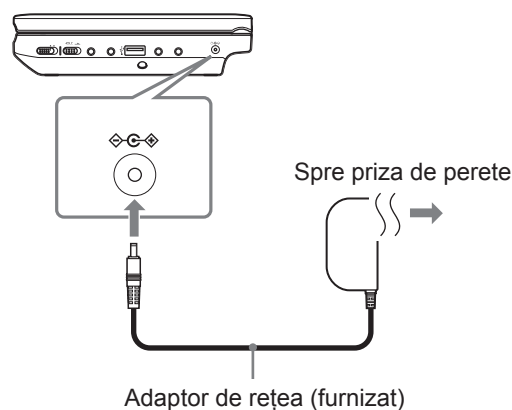

Când se încheie încărcarea, indicatorul CHARGE (Încărcare) se stinge. Deconectați adaptorul de rețea.



- Dacă se aprinde indicatorul luminos POWER în loc de cel CHARGE, comutatorul OPERATE este în poziția "ON". Deplasați comutatorul OPERATE în poziția "OFF" și verificați dacă indicatorul CHARGE (Încărcare) a devenit luminos



- Încărcați bateria într-un spațiu unde temperatura mediului ambiant este cuprinsă între 5 și 35 °C.

Continuare...

Durata încărcării și cea a redării

- Durata încărcării : aprox 5 ore
- Durata redării : aprox 5 ore

Perioadele de timp indicate mai sus sunt valabile în următoarele condiții :

- temperatura mediului ambiant este moderată (20°C),
- sunt utilizate căști,
- iluminarea afișajului este minimă.

În funcție de temperatura mediului ambiant și de starea bateriei reîncărcabile, este posibil ca durata de încărcare să fie mai mare sau ca cea de redare să scadă.

Aflarea nivelului de energie rămasă a bateriei

Când este oprit player-ul, este afișat indicatorul de baterie. Când energia acesteia se consumă, este afișat simbolul  sau indicatorul luminos CHARGE (*încărcare*) clipește. Puneți comutatorul OPERATE în poziția "OFF", conectați adaptorul de rețea și reîncărcați bateria.

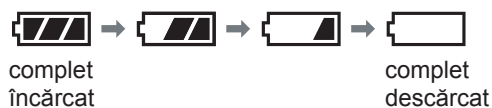

Utilizarea adaptorului pentru bateria mașinii

Adaptorul pentru bateria mașinii (furnizat) este destinat unei baterii de 12 V cu împământare negativă (nu îl folosiți pentru baterii de mașină de 24 V cu împământare pozitivă).

1 Porniți motorul.

2 Conectați adaptorul pentru bateria mașinii.

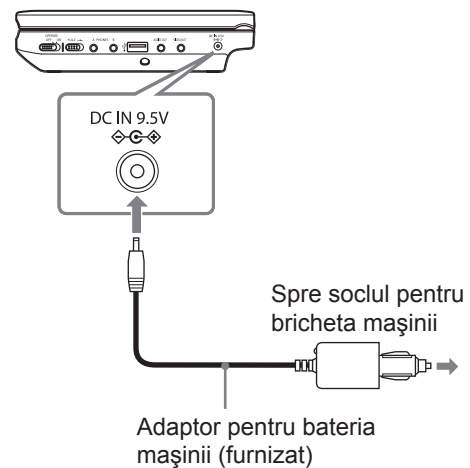

3 Porniți player-ul.



- Șoferul nu trebuie să conecteze sau să deconecteze adaptorul pentru bateria mașinii în timp ce conduce autovehiculul.
- Aranjați cablul astfel încât să nu împiedice șoferul și nu așezați ecranul LCD astfel încât să poată fi urmărit de acestea, pentru a nu-i distrage atenția.
- Curățați soclul pentru bricheta mașinii. Dacă acesta este murdar, este posibil să nu fie corect realizat contactul sau să apară disfuncționalități.
- Folosiți adaptorul pentru bateria mașinii când motorul este pornit pentru că, în caz contrar, este posibil să fie descărcată bateria automobilului.

După utilizarea player-ului în mașină

- 1 Opriți player-ul.
- 2 Deconectați adaptorul pentru bateria mașinii.
- 3 Opriți motorul.



- Nu decuplați adaptorul pentru bateria mașinii și nu opriți motorul înainte de a opri player-ul deoarece acesta se poate deteriora.
- Decuplați adaptorul pentru bateria mașinii după utilizare pentru a evita descărcarea acesteia.
- Nu lăsați player-ul sau accesoriile în mașină.

Conectarea la un televizor

Prin conectarea player-ului la televizor sau la un monitor, sunt diversificate opțiunile de vizualizare.

- 1 Conectați player-ul la televizor sau la monitor folosind cablul audio / video (furnizat).

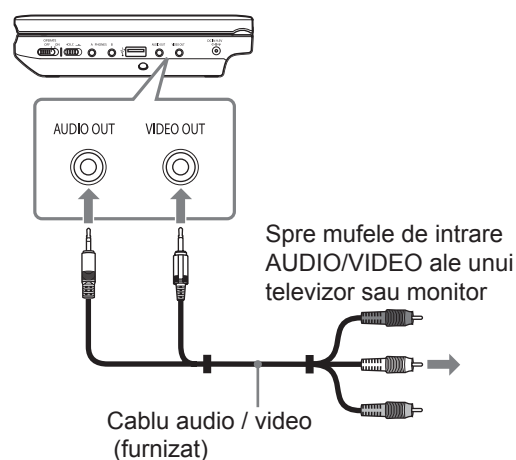

- La redarea unui disc după ce ați urmărit imagini folosind “USB”, apăsați butonul INPUT (*intrare*) pentru a selecta modul disc. Consultați pag. 6.
- Player-ul poate fi conectat la un amplificator AV la fel cum se conectează la televizor. Cu toate că modul de conectare este același, mufa galbenă a cablului audio / video nu este utilizată.



- Consultați manualul de instrucțiuni ce însoțește echipamentul de conectat.
- Înainte de conectare, opriți player-ul și echipamentul ce urmează a fi cuplat, apoi deconectați-le de la prizele de perete.

Redarea discurilor

DVDVideo DVDVR VCD CD DATA

În funcție de disc, este posibil ca anumite operații să difere sau să fie restricționate.
Consultați documentația furnizată pentru disc.
Conectați adaptorul de rețea.

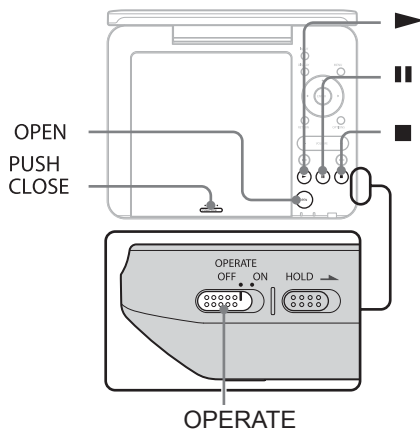

1 Porniți ecranul LCD.

2 Deplasați comutatorul OPERATE în poziția "ON".

Player-ul pornește și indicatorul POWER devine luminos și de culoare verde.

3 Apăsați butonul OPEN pentru a deschide capacul compartimentului pentru disc.

4 Introduceți în aparat discul care doriți să fie redat.

Așezați discul cu fața în jos și apăsați-l ușor până ce se aude un clic.

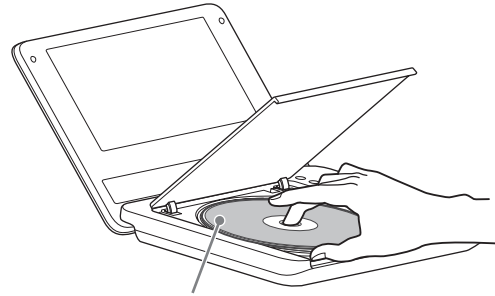

Fața ce urmează a fi redată îndreptată în jos

5 Apăsați indicația PUSH CLOSE de pe capacul compartimentului pentru disc pentru a-l închide.

6 Apăsați ►.

Player-ul începe redarea.

În funcție de disc, este posibil să fie afișat un meniu. Apăsați ◀/▶/▲/▼ pentru a selecta elementul dorit, apoi apăsați ENTER.

Pentru a opri redarea

Apăsați ■.

Pentru ca redarea să facă o pauză

Apăsați ||.



• Când este redat un disc după urmărirea de imagini folosind opțiunea "USB", apăsați butonul INPUT pentru a selecta modul disc. Consultați pag. 6.



• Discurile create cu recordare DVD trebuie să fie corect finalizate înainte de a fi redare. Pentru informații suplimentare consultați manualul de instrucțiuni care însoțește recorder-ul DVD.

• Discul poate continua să se învârtă când capacul compartimentului în care acesta se află s-a deschis. Așteptați să se oprească discul înainte de a-l scoate din aparat.

Note privind imagine de protecție a ecranului (Screen saver)

- Este afișată o imagine care protejează ecranul în cazul în care player-ul este lăsat în modul pauză sau stop pentru mai mult de 15 minute. Această imagine de protecție dispare când apăsați butonul ►. Pentru reglaje legate de protecția ecranului, consultați pag. 19.
- Player-ul trece în standby după 15 minute de la pornirea funcției de protecție a ecranului. Apăsați butonul ► pentru a părăsi starea de standby.

Reluarea redării din punctul în care a fost oprit discul (Continuare redare)

DVDVideo **DVD**VR **VCD** **CD**

Când apăsați din nou butonul ► după oprirea redării, player-ul va începe redarea din punctul în care a fost apăsat butonul ■.



- Pentru redarea discului de la început, apăsați de două ori ■, apoi apăsați ►.
- Dacă reporniți player-ul după ce a fost oprit automat, redarea este reluată automat de unde a rămas.



- În funcție de punctul în care a fost oprită redarea, este posibil ca funcția de Continuare a redării să nu reia discul din exact același punct.
- Punctul de reluare a redării este șters în următoarele cazuri :
 - când opriți player-ul (inclusiv modul standby) pentru DVD (modul VR),
 - când deschideți capacul compartimentului pentru disc,
 - când apăsați INPUT (intrare).

Redarea unui VIDEO CD cu funcții PBC (Redare PBC) **VCD**

Funcțiile PBC (Comanda redării) permit redarea interactivă a discurilor VIDEO CD folosind meniul afișat pe ecranul televizorului.

Meniul de selecție apare la începerea redării discurilor VIDEO CD cu funcții PBC.

Selectați un element folosind butoanele numerotate și apăsați ENTER. Apoi urmați instrucțiunile furnizate de meniul (apăsați ►, când apare mesajul “Press SELECT”).

Despre diverse operații de redare

Scop	Acțiune
Schimbarea dimensiunii imaginii afișate pe ecranul LCD	Apăsați OPTIONS pentru a selecta “LCD Mode” (pag. 17).
Afișarea meniului DVD	Apăsați MENU (pag. 5) sau TOP MENU (pag. 7).
Consultarea informațiilor cu privire la redarea DVD-urilor	Apăsați DISPLAY (pag. 14).
Redarea repetitivă a DVD-urilor* ¹ (Repeat play)	Apăsați DISPLAY pentru a selecta “Repeat” (pag. 14).
Rularea rapidă a DVD-urilor înainte sau înapoi (Scan play)	Apăsați în mod repetat ←/→ de la player pentru a selecta viteza dorită (pag. 5).
Comutarea între ordinea originală și Lista de redare de pe DVD (mod VR)	Apăsați în mod repetat TOP MENU (pag. 7).
Consultarea informațiilor cu privire la redarea de CD-uri sau VIDEO CD-uri	Apăsați DISPLAY (pag. 5).
Redarea repetitivă a CD-urilor sau VIDEO CD-urilor* ² (Repeat play)	Apăsați în mod repetat MENU (pag. 5).
Redarea aleatorie a CD-urilor sau VIDEO CD-urilor* ² (Random play)	Apăsați în mod repetat MENU (pag. 5).

*¹ Numai pentru DVD VIDEO

*² Numai când pentru “PBC” este aleasă varianta “Off.”

Continuare...

Folosirea interfeței cu informații legate de redare

DVDvideo DVDVR

În cursul redării unui DVD, puteți consulta informațiile curente privind redarea. Interfața de afișare a informațiilor cu privire la redare vă permit totodată să stabiliți un titlu/ un capitol sau să modificați sonorul/ subtitrarea precum și alte opțiuni.

Pentru a introduce numere, acționați butoanele numerotate ale telecomenzii.

1 Apăsați DISPLAY în timp ce este redat un DVD.

Sunt afișate informațiile curente privind redarea. Exemplu : la redarea unui DVD VIDEO.

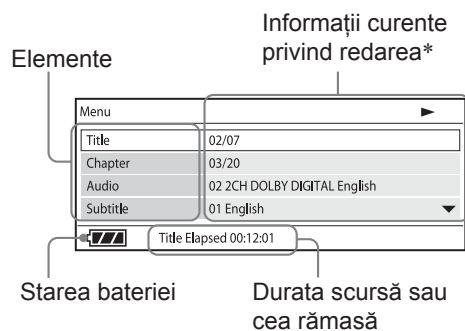

* La redarea unui DVD (mod VR), alături de numărul titlului este afișată indicația "PL" (listă de redare) sau "ORG" (original).

2 Apăsați ↑/↓ pentru a selecta un element și apăsați ENTER.

- Title (*Titlu*) : selectați numărul titlului apăsând ↑/↓ sau butoanele numerotate.
- Chapter (*Capitol*) : selectați numărul capitolului apăsând ↑/↓ sau butoanele numerotate.
- Audio : selectați sonorul apăsând ↑/↓ sau butoanele numerotate.
- Subtitle (*Subtitrare*) : selectați subtitrarea apăsând ↑/↓.
- Angle (*Unghi*): selectați unghiul apăsând ↑/↓.

- T.Time (*Indicație temporală titlu*) : Indicația temporală apare când este redat un titlu. La apăsarea butonului ENTER apare indicația "00:00:00". Introduceți codul temporal dorit apăsând butoanele numerotate.
- C.Time (*Indicație temporală capitol*) : Indicația temporală apare când este redat un capitol. La apăsarea butonului ENTER apare indicația "00:00:00". Introduceți codul temporal dorit apăsând butoanele numerotate.
- Repeat (*Repetare*) : selectați "↶ Chapter", "↶ Title", "↶ All" sau "Off" apăsând ↑/↓.
- Time Disp. (*Afișare indicații temporale*) : este afișată "Title Elapsed" (*perioada de redare scursă din titlu*). Selectați, apăsând ↑/↓, una dintre variantele :
 - "Title Elapsed" (*perioada de redare scursă din titlu*),
 - "Title Remain" (*perioada de redare rămasă din titlu*),
 - "Chapter Elapsed" (*perioada de redare scursă din capitol*),
 - "Chapter Remain" (*perioada de redare rămasă din capitol*).

3 Apăsați ENTER.

Pentru a opri afișajul

Apăsați DISPLAY sau RETURN.



- În funcție de disc, este posibil să nu puteți regla anumite opțiuni.

Redarea fișierelor MP3, JPEG și video

DATA

Player-ul poate reda fișiere MP3, JPEG sau video. Pentru detalii legate de fișierele ce pot fi redade, consultați “Suporturi media acceptate”, pag. 27.

Dacă alegeți un suport DATA, este afișată o listă a albumelor.

Discurile DATA CD înregistrate în format KODAK Picture CD încep a fi redade automat îndată ce sunt introduse în aparat.

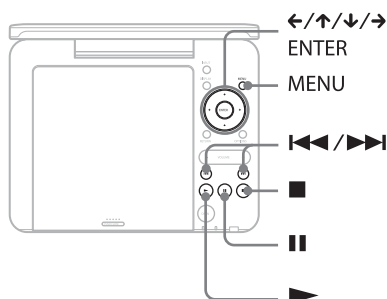

1 Apăsați ↑/↓ pentru a selecta un album, apoi apăsați ENTER.

Este afișată lista de fișiere din album.

Exemplu : lista de fișiere MP3.

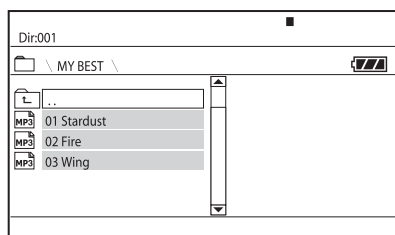

- Pentru a trece la pagina următoare sau la cea precedentă, apăsați ►► sau ◀◀.
- Pentru a reveni la lista albumelor, apăsați ↑/↓ pentru a selecta  și apăsați ENTER.

2 Apăsați ↑/↓ pentru a selecta un fișier, apoi apăsați ENTER.

Redarea începe de la fișierul selectat.

Pentru a trece la fișierul precedent sau la cel următor

Apăsați ►► sau ◀◀ în cursul redării.

Pentru a opri redarea

Apăsați ■.

Se va reveni la interfața cu lista fișierelor.

Pentru ca redarea să facă o pauză (numai pentru MP3)

Apăsați ||.

Pentru a fi reluată redarea, apăsați din nou ||.



• Dacă este prestabilit numărul de vizionări permise, puteți reda fișierele DivX de câte ori indică respectivul număr. Se consideră o redare fiecare dintre următoarele situații :

- apăsarea butonului ■,
- oprirea player-ului (inclusiv trecerea în standby).
- deschiderea compartimentului pentru disc,
- redarea unui alt fișier,
- apăsarea butonului INPUT,
- deconectarea dispozitivului USB.



• În funcție de fișier, poate dura mai mult timp până ce începe redarea sau este posibil ca aceasta să nu aibă loc. Pentru detalii legate de fișierele ce pot fi redade, consultați “Suporturi media acceptate”, pag. 27.

Selectarea unui fișier JPEG

Pentru a roti o imagine JPEG

Apăsați ←/↑/↓/→ în timp ce urmăriți un fișier de imagine. Poate fi rotit fiecare fișier în parte :

- : imaginea este rotită cu 90 de grade în sens orar ;
- ← : imaginea este rotită cu 90 de grade în sens antiorar ;
- ↑ : imaginea este inversată pe verticală (sus și jos) ;
- ↓ : imaginea este inversată pe orizontală (stânga și dreapta).

Continuare...

Pentru a fi afișată lista de miniaturi

Apăsați MENU când este afișat un fișier de imagine.

Fișierele de imagine din album apar în 12 zone pe ecran.

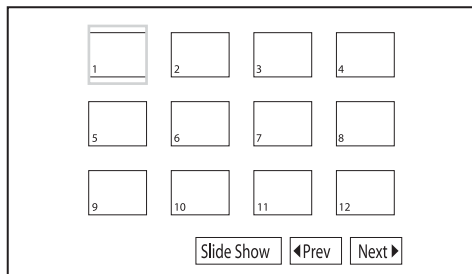

- Pentru a trece la lista precedentă sau următoare de miniaturi, selectați “◀Prev” sau “▶Next” în partea de jos a ecranului și apăsați ENTER.
- Pentru a părăsi lista de miniaturi, apăsați MENU.

Redarea unei prezentări de imagini

- 1** În timp ce este afișat un fișier de imagine care vreți să fie inclus în prezentarea de imagini, apăsați MENU.

Este afișată lista de miniaturi.

- 2** Apăsați ←/↑/↓/→ pentru a selecta “Slide Show” din partea de jos a ecranului, apoi apăsați ENTER.

Redarea prezentării de imagini începe de la fișierul afișat.

Pentru a opri prezentarea de imagini

Apăsați ■ pentru a reveni la lista fișierelor.

Apăsați MENU pentru a reveni la lista de miniaturi.

Pentru ca prezentarea de imagini să facă o pauză

Apăsați ■■.

Redarea datelor de pe dispozitivul USB

Puteți reda fișiere DATA de pe un dispozitiv USB.

- 1** Apăsați INPUT pentru a selecta “USB”.
- 2** Conectați un dispozitiv USB la mufa USB.

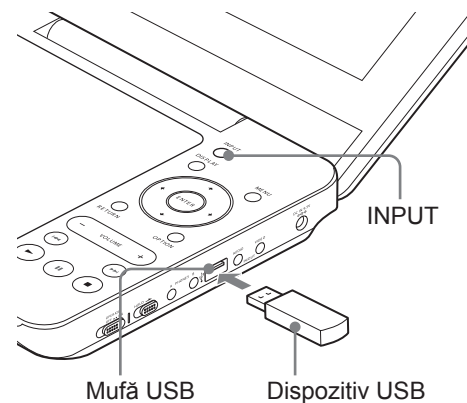

Pentru a deconecta dispozitivul USB

- 1** Apăsați INPUT pentru a deselecta “USB”.
- 2** Deconectați dispozitivul USB.

În legătură cu dispozitivele USB marca Sony acceptate

Sunt acceptate următoarele dispozitive de memorie USB Memory Stick marca Sony ce pot fi citite/inscripționate și dispozitive flash USB “Micro Vault”: MSAC-US40, seria USM-J, seria USM-JX, seria USM-J/B, seria USM-L, seria USM-LX.



- Nu deconectați USB în timp ce indicatorul de acces clipește deoarece pot fi pierdute sau deteriorate datele.
- Dispozitivele USB care pot fi conectate la player sunt memorii flash și cititoare multiscard. Alte dispozitive (camere digitale, hub USB etc.) nu pot fi conectate. Când este cuplat un dispozitiv care nu este acceptat, este afișat un mesaj de eroare.

Ajustarea dimensiunii și calității imaginii

DVDVideo DVDVR VCD DATA

Puteți ajusta imaginea afișată pe ecranul LCD.

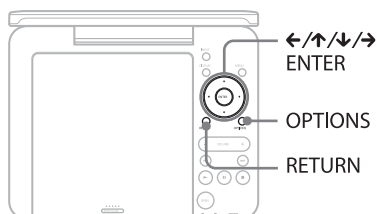

1 Apăsați OPTIONS.

Este afișată interfața meniului.

2 Apăsați ↑/↓ pentru a selecta "LCD Mode" și apăsați ENTER.

Este afișată interfața "LCD Mode" (Mod LCD).

Elemente

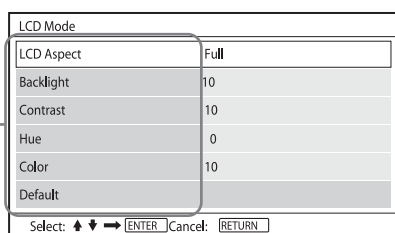

3 Apăsați ↑/↓ pentru a selecta elementele și apăsați ENTER.

- **LCD Aspect (format LCD)** : este modificată dimensiunea imaginii. Selectați "Normal" sau "Full" (integrală) apăsând ↑/↓*.
- **Backlight (luminozitate)** : este ajustată luminozitatea prin apăsarea butoanelor ←/→.
- **Contrast** : este stabilită diferența dintre zonele luminoase și cele întunecate ale imaginii prin apăsarea butoanelor ←/→.
- **Hue (nuanțe)** : este ajustat balansul pentru culorile roșu și verde prin apăsarea butoanelor ←/→.
- **Color (culoare)** : este ajustată gama de culori prin apăsarea butoanelor ←/→.
- **Default (implicit)** : se revine la reglajele implicite stabilite din fabrică.

4 Apăsați ENTER.

* În cazul alegerii variantei "Normal", imaginile sunt afișate în formatul lor original, menținându-se formatul inițial al acestora. Imaginile în format 4:3 sunt afișate cu benzi negre în ambele părți laterale ale ecranului, iar cele 4:3 letterbox (cinemascope) sunt afișate cu benzi negre de jur-împrejurul ecranului.

În modul "Full" (integrale), imaginile sunt ajustate pentru a umple complet ecranul. Imaginile 16:9 sunt afișate în formatul original. (Benzile negre înregistrate în formatul 16:9 nu pot fi eliminate). Imaginile în format 4:3 sunt extinse.

Pentru a opri afișarea interfeței meniului

Apăsați OPTIONS sau RETURN de două ori.



- În funcție de disc, dimensiunile de ecran disponibile diferă.

Utilizarea interfeței de configurare

Interfața de configurare vă permite să efectuați diverse reglaje cum ar fi cele pentru imagine sau sunet. Anumite discuri au stocate reglaje pentru redare, care vor avea prioritate.

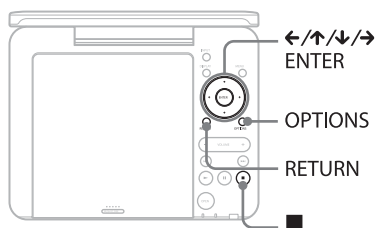

1 Apăsați butonul OPTIONS când player-ul este în modul stop.

Este afișată interfața meniului.

În cursul redării repetitive, nu puteți utiliza interfața de configurare. Apăsați de două ori ■, pentru a șterge Continuarea redării, apoi apăsați OPTIONS.

2 Apăsați ↑/↓ pentru a selecta "Setup", apoi apăsați ENTER.

Este afișată interfața de configurare.

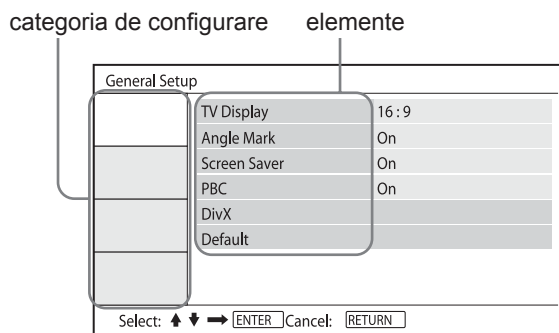

3 Apăsați ↑/↓ pentru a selecta categoria de configurare, apoi apăsați ENTER.

: Configurare generală (pag. 18)
Sunt efectuate reglaje legate de player.

: Configurare audio (pag. 19)
Sunt realizate reglaje audio în funcție de condițiile de redare.

: Alegerea limbii (pag. 20)
Este stabilită limba pentru afișarea mesajelor pe ecran și pentru coloana sonoră.

: Control parental (pag. 20)
Este stabilită restricționarea accesului copiilor la redarea discurilor.

4 Selectați și ajustați fiecare dintre elementele de reglaj următoare, apăsând ↑/↓ și apoi ENTER.

Pentru a opri afișarea interfeței de configurare

Apăsați OPTIONS sau RETURN de două ori.

Configurare generală

Varianta implicită este subliniată.

◆ TV TYPE (*Tip TV*) – numai pentru DVD

Selectează formatul ecranului televizorului conectat.

4 : 3 PAN SCAN	Selectați această variantă când conectați un televizor cu ecran de 4 : 3. Afișează în mod automat imaginea panoramică pe întreg ecranul eliminând zonele care nu pot fi cuprinse.
4 : 3 LETTER BOX	Selectați această variantă când conectați un televizor cu ecran de 4 : 3. Afișează o imagine panoramică având în partea de sus și de jos a ecranului câte o bandă neagră.
<u>16 : 9</u>	Selectați această variantă când conectați un televizor cu ecran panoramic sau un televizor care dispune de funcția mod panoramic.

16 : 9

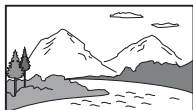

4 : 3 LETTER BOX



4 : 3 PAN SCAN



- În funcție de disc, este posibil să fie selectată în mod automat varianta “4 : 3 Letter Box” în loc de “4 : 3 Pan Scan” sau vice versa.

◆ **Angle Marc (Marcaj unghi)** – numai pentru DVD VIDEO

Este afișat marcajul unghiului când schimbați unghiul de vizionare în cursul redării unor DVD-uri pe care scenele sunt înregistrate din mai multe unghiuri.

On	Este afișat marcajul unghiului.
Off	Marcajul unghiului dispare.

◆ **Screen Saver (imagine de protecție a ecranului)**

Este afișată o imagine care protejează ecranul în cazul în care player-ul este lăsat în modul pauză sau stop mai mult de 15 minute. Imaginea de protecție ajută la evitarea deteriorării ecranului prin apariția imaginilor fantomă. Apăsați butonul ► pentru opri afișarea acestei imagini.

ON	Activează funcția de protecție a ecranului.
OFF	Dezactivează funcția de protecție a ecranului.

◆ **PBC (imagine de protecție a ecranului)**

Puteți beneficia de redarea interactivă a programelor folosind funcția PBC (Comanda redării) disponibilă la unele discuri VIDEO CD (pag. 13).

ON	Cu funcția PBC (Comanda redării) puteți reda discuri VIDEO CD prin intermediul interfeței meniului.
OFF	Dezactivează funcția PBC.

◆ **DivX**

Este afișat codul de înregistrare pentru acest player. Pentru mai multe informații, consultați adresa de Internet : <http://www.divx.com>

◆ **Default (Implicit)**

Fiecare funcție revine la varianta stabilită inițial, în fabrică. Rețineți că toate reglajele efectuate de dvs. vor fi anulate.

🔊 Configurare audio

Varianta implicită este subliniată.

◆ **AUDIO DRC (controlul dinamicii)** - numai pentru DVD

Face ca sonorul să fie auzit mai clar atunci când volumul este diminuat la redarea unui DVD care are funcția AUDIO DRC.

Standard	În mod normal este selectată această variantă.
<u>TV Mode</u>	Face ca sunetele slabe să se audă clar chiar dacă scădeți volumul.
Wide Range	Oferă senzația unui spectacol live.

Continuare...

Aă Alegerea limbii

◆ OSD (On-Screen Display - Afişare pe ecran)

Schimbă limba de afişare pe ecran.

◆ Disc MENU (Meniul discului) (doar pentru DVD VIDEO)

Selectează limba care doriți să fie folosită pentru meniul discului. Dacă selectați “Original”, este selectată limba căreia îi este acordată prioritate pe disc.

◆ SUBTITLE (Subtitrare) (doar pentru DVD VIDEO)

Comută între limbile folosite pentru subtitrare. Când selectați “Off”, nu sunt afișate subtitluri.

◆ AUDIO (doar pentru DVD VIDEO)

Schimbarea limbii folosite de coloana sonoră. Dacă selectați [ORIGINAL], este aleasă limba care are prioritate pe disc.



- Când alegeți la “Disc Menu”, “Subtitle” sau “Audio” o limbă care nu este înregistrată pe disc, este selectată în mod automat una dintre limbile disponibile pentru acesta.

Control parental

Puteți limita redarea unui DVD care beneficiază de funcția Control parental.

Pentru stabilirea variantei dorite pentru această opțiune, utilizați telecomanda.

◆ Password (Parolă) (doar pentru DVD VIDEO)

Introduceți sau schimbați parola. Stabiliți parola pentru funcția de control parental. Introduceți o parolă de 4 cifre cu ajutorul butoanelor numerotate ale telecomenzii.

Pentru a schimba parola

- 1 Apăsați **↑/↓** pentru a selecta “Password” (*Parolă*) și apăsați **ENTER**.
- 2 Verificați dacă este selectată opțiunea “Change” (*Schimbare*) și apăsați **ENTER**. Este afișată interfața pentru introducerea parolei.

Parental Control				
Old Password	<input type="text"/>	<input type="text"/>	<input type="text"/>	<input type="text"/>
New Password	<input type="text"/>	<input type="text"/>	<input type="text"/>	<input type="text"/>
Verify Password	<input type="text"/>	<input type="text"/>	<input type="text"/>	<input type="text"/>
<input type="button" value="OK"/>				
Enter password, then press <input type="button" value="ENTER"/>				

- 3 Introduceți parola curentă în dreptul “Old Password” (*Parola veche*), apoi pe cea nouă în dreptul “New Password” (*Parola nouă*) și al “Verify Password” (*Verificare parolă*) după care apăsați **ENTER**.

Dacă ați greșit când ați introdus parola

Apăsați **CLEAR** sau **←** pentru a reveni pas cu pas în poziția greșită înainte de a apăsa **ENTER** la pasul 3, apoi reintroduceți parola.

Dacă ați uitat parola dvs.

Introduceți “1369” în dreptul “Old Password” (*Parola veche*) și introduceți noua parolă în dreptul “New Password” (*Parola nouă*) și al “Verify Password” (*Verificare parolă*).

◆ Parental Control (*Control parental*) (doar pentru DVD VIDEO)

Puteți stabili nivelul la care să fie limitată redarea. Cu cât valoarea este mai redusă, cu atât limitarea este mai strictă. Pentru a stabili varianta pentru Controlul parental, trebuie să stabiliți mai întâi parola.

Pentru a stabili Control parental (Limitarea redării)

- 1 Apăsați **↑/↓** pentru a selecta “Parental Control” (*Control parental*) și apăsați ENTER.
- 2 Apăsați **↑/↓** pentru a stabili nivelul de limitare, apoi apăsați ENTER. Cu cât valoarea este mai redusă, cu atât limitarea este mai strictă. Este afișată interfața pentru introducerea parolei.

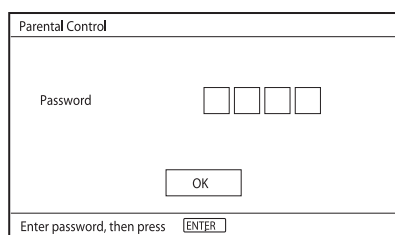

- 3 Introduceți parola dvs. și apăsați ENTER.

Pentru a reda un disc la care a fost restricționat accesul cu ajutorul funcției de Control parental

Introduceți discul și apăsați butonul ►. Este afișată interfața pentru introducerea parolei. Introduceți parola cu ajutorul butoanelor numerotate ale telecomenzii și apăsați ENTER.



- La redarea unui disc ce nu beneficiază de funcția de Control parental, este posibil ca redarea să nu poată fi limitată.
- În funcție de disc, este posibil să vi se solicite schimbarea nivelului de control parental în cursul redării discului. În acest caz, introduceți parola, apoi alegeți alt nivel. Modul de Continuare a redării este anulat și se revine la nivelul precedent.

Soluționarea problemelor

Dacă întâlniți vreuna dintre următoarele dificultăți în timpul folosirii recorder-ului, înainte de a solicita ajutorul unui specialist urmați instrucțiunile prezentate în acest ghid de soluționare a defecțiunilor pentru a remedia problema. Dacă disfuncționalitatea persistă, consultați cel mai apropiat dealer Sony.

Alimentare

Alimentarea nu pornește.

- Verificați dacă este bine conectat adaptorul de rețea (pag. 9).
- Verificați dacă bateria reîncărcabilă are suficientă energie (pag. 9).

Bateria reîncărcabilă nu poate fi încărcată.

- Nu puteți încărca bateria când alimentarea este pornită. Alegeți pentru comutatorul OPERATE varianta "Off" (pag. 9).

Imagine

Nu există imagine / imaginea prezintă zgomot.

- Discul este murdar sau deteriorat (pag. 26).
- Nivelul luminozității este minim. Reglați luminozitatea cu ajutorul opțiunii "LCD Mode" (pag. 17).
- Când este afișată indicația "USB", apăsați INPUT pentru a selecta modul disc (pag. 6).

Apar puncte negre, iar cele roșii, albastre, verzi persistă pe ecranul LCD.

- Aceasta este o proprietate structurală a ecranului LCD și nu reprezintă o disfuncționalitate.

Sunet

Nu există sonor.

- Player-ul este într-unul dintre modurile pauză sau redare cu încetinitorul.
- Player-ul este într-unul dintre modurile redare în sens invers sau rulare rapidă înainte.

Volumul sonor este scăzut

- Volumul sonor este scăzut în cazul anumitor DVD-uri. Acesta se poate ameliora dacă pentru "AUDIO DRC" corespunzător "AUDIO SETUP" este aleasă varianta "TV MODE" (pag. 19).

Funcționare

Aparatul nu este acționat la apăsarea butoanelor.

- Comutatorul HOLD nu este pus în direcția indicată de săgeată (pag. 6).

Discul nu este redat.

- Dacă discul a fost așezat invers în aparat, este afișat unul dintre mesajele "No Disc" sau "Cannot play this disc" (pag. 12). Așezați discul cu fața de redat orientată în jos.
- Discul nu este corect introdus în aparat dacă nu se aude un clic când este așezat în compartiment (pag. 12).
- Discul introdus în aparat nu poate fi redat. Verificați dacă este compatibil codul de regiune al discului cu cel al player-ului și dacă discul a fost corect finalizat (pag. 27).
- Când este afișată indicația "USB", apăsați INPUT pentru a selecta modul disc (pag. 6).
- A fost activată funcția de Control parental. Modificați reglajul stabilit pentru aceasta (pag. 20).
- A condensat umezeală în interiorul player-ului (pag. 25).

Player-ul pornește și oprește automat redarea discului.

- Discul beneficiază de o funcție de redare automată.
- La redarea discurilor ce conțin un semnal de intrare automată în starea de pauză, player-ul oprește redarea când este întâlnit respectivul semnal.

Redarea discului nu pornește de la început

- ➔ Este aleasă una dintre variantele Random Play (redare aleatorie) sau Repeat Play (redare repetitivă) (pag. 13).
- ➔ A fost aplicată Continuarea redării (pag. 13).
- ➔ Lista de redare a discului creat este redată automat. Pentru redarea titlurilor originale, apăsați TOP MENU și alegeți varianta "Original" (pag. 7).

Durează mai mult timp până ce începe redarea discului

- ➔ Poate dura mai mult timp începerea redării unui DVD în mod VR.

Redarea are întreruperi.

- ➔ La schimbarea stratului de redat de pe un DVD+R DL / -R DL, derularea imaginii poate fi întreruptă momentan.

Dispar subtitlurile.

- ➔ Când schimbați viteza de redare sau când omiteți scene în cursul redării, subtitrarea poate dispărea temporar.

Sunt afișate simbolurile "⓪" sau "△" și player-ul nu acționează conform butonului apăsat

- ➔ În funcție de disc, este posibil să nu puteți efectua anumite operații. Consultați documentația care însoțește discul.

Este afișat mesajul "Copyright lock" (blocat din motive de drepturi de autor) și ecranul devine albastru când se redă în modul DVD-VR

- ➔ Imaginile preluate de la furnizorii digitali etc. pot conține semnale de protecție a drepturilor de autor, cum ar fi semnale de protejare totală contra copierii, semnale ce permit o singură copiere sau semnale ce permit copierea fără restricții. Când sunt redade imagini protejate la copiere, în loc de imagini va fi afișată o interfață de culoare albastră. Poate dura o vreme până ce sunt depistate imagini ce pot fi vizionate. (În cazul în care player-ul nu poate reda imagini care conțin semnale de protejare la copiere).

Butoanele ←/→ nu funcționează în interfața meniului.

- ➔ În funcție de disc, este posibil să nu puteți utiliza ←/→ de la player pentru meniul discului. În acest caz, utilizați ←/→ de la telecomandă.

Telecomanda nu funcționează

- ➔ Bateriile sunt consumate.
- ➔ Există obstacole între telecomandă și senzorul destinat acesteia, de la player.
- ➔ Telecomanda se află prea departe de recorder.
- ➔ Telecomanda nu este îndreptată spre senzorul pentru telecomandă al player-ului.
- ➔ Senzorul pentru telecomandă este supus la radiații solare directe sau la lumina emisă de o sursă de iluminare puternică.
- ➔ Dacă butoanele AUDIO/SUBTITLE/ANGLE nu funcționează, selectați-le și acționați-le din meniul DVD.

Nu pot fi redade fișiere MP3, JPEG sau video (pag. 28)

- ➔ Nu corespunde formatul de fișier.
- ➔ Nu corespunde extensia fișierului.
- ➔ Fișierul este deteriorat.
- ➔ Dimensiunea fișierului este prea mare.
- ➔ Când fișierul selectat nu este acceptat, apare mesajul "Data Error" și acesta nu este redat.
- ➔ Poate dura mai mult timp până ce începe redarea fișierelor video DivX / MPEG-4 din cauza tehnologiei de compresie utilizate.

Denumirile albumului sau fișierului nu sunt corect afișate

- ➔ Player-ul poate afișa numai numere și caractere ale alfabetului. Alte caractere sunt afișate sub forma "*" (pag. 28).

Player-ul nu funcționează corespunzător sau alimentarea nu este oprită

- ➔ Când se acumulează electricitate statică, etc., este posibil ca player-ul să funcționeze anormal. Treceți comutatorul OPERATE în poziția "OFF", decuplați adaptorul și apăsați butonul ENTER al player-ului.

Continuare...

Conexiuni

Nu există imagine sau sunet la echipamentul conectat

- ➔ Recuplați corect toate cablurile de conectare (pag. 11).
- ➔ Cablul de conectare este deteriorat.
- ➔ Verificați reglajul stabilit pentru televizorul sau amplificatorul conectat.
- ➔ Când este afișată indicația “USB”, apăsați INPUT pentru a selecta modul disc (pag. 11).

USB

Player-ul nu detectează dispozitivul USB cuplat la player

- ➔ Reconectați corect dispozitivul USB (pag. 16).
- ➔ Dispozitivul USB este deteriorat.
- ➔ Apăsați INPUT pentru a selecta “USB” (pag. 16).

Măsuri de precauție

Siguranța la drum

- Nu folosiți monitorul și căștile când conduceți mașina, când mergeți pe bicicletă sau când acționați sau conduceți sau vehicule motorizate deoarece este posibil să produceți accidente și poate fi ilegal în anumite regiuni. Poate de asemenea să fie periculos să ascultați căștile la volum ridicat în timp ce vă plimbați, mai ales la traversarea străzilor. Fiți extrem de precauți și întrerupeți audierea în situații care ar putea deveni periculoase.

Cu privire la siguranță

- Dacă în interiorul carcasei pătrunde vreun lichid sau vreun alt obiect, decuplați receptorul de la rețea și asigurați-vă că a fost verificat de o persoană calificată înainte de a-l mai utiliza.

Cu privire la sursele de alimentare

- Dacă urmează să nu folosiți aparatul o perioadă îndelungată de timp, aveți grijă să îl decuplați de la priza de perete. Pentru deconectarea de la rețea, apucați ștecărul propriu-zis ; nu trageți niciodată de cablul de alimentare.
- Nu atingeți adaptorul de rețea cu mâinile ude deoarece vă puteți curenta.
- Nu conectați adaptorul de rețea la un transformator electric de călătorie care poate genera căldură și poate produce disfuncționalități.

Cu privire la creșterea temperaturii

- În cursul operației de încărcare sau în urma utilizării îndelungate este posibil să se acumuleze căldură în interiorul aparatului. Aceasta nu reprezintă o disfuncționalitate.

Cu privire la amplasare

- Nu așezați player-ul în spații strâmte cum ar fi o bibliotecă sau în locuri similare.
- Pentru a preveni incendiile nu acoperiți fantele de aerisire ale aparatului cu ziare, cu fața de masă sau cu draperii etc. și îl nu așezați pe suprafețe moi, cum ar fi o pătură.
- Nu așezați player-ul și adaptoarele în apropierea surselor de căldură sau în locuri unde este supus la radiații solare directe, în spații cu mult praf, nisip, umezeală, ploaie sau unde este supus la șocuri mecanice și nici în mașină cu ferestrele închise.
- Nu montați aparatul în poziție înclinată. Acesta a fost proiectat să funcționeze doar în poziție orizontală.
- Mențineți aparatul la distanță de magneti puternici aflați în interiorul altor aparate cum sunt cuptoarele cu microunde sau boxele de mare putere.
- Nu scăpați aparatul pe jos și nu îl supuneți la șocuri puternice. Nu așezați obiecte grele peste player și peste accesorii.

Cu privire la funcționare

- În cazul în care aduceți aparatul direct dintr-un loc răcoros în altul încălzit sau dacă este amplasat într-o cameră cu umezeală ridicată, este posibil să condenseze umezeala în interiorul player-ului. În acest caz, scoateți discul și lăsați aparatul pornit aproximativ o jumătate de oră până ce se evaporă umezeala. Ștergeți umezeala condensată pe ecranul LCD cu un material textil. Reporniți alimentarea mai târziu.
- Mențineți curate lentilele player-ului și nu le atingeți deoarece le puteți deteriora și puteți cauza disfuncționalități ale player-ului. Țineți închis capacul compartimentului pentru disc, cu excepția momentelor în care introduceți sau scoateți un disc.
- Opriți alimentarea înainte de a deconecta adaptorul de rețea și adaptorul pentru bateria mașinii pentru a nu genera disfuncționalități.

Cu privire la ecranul cu cristale lichide

- Deși este produs pe baza unei tehnologii de înaltă precizie, este posibil ca uneori pe ecranul LCD să apară puncte de diferite culori. Aceasta nu reprezintă o disfuncționalitate.
- Nu așezați și nu scăpați nici un corp străin pe suprafața ecranului LCD. Aveți totodată grijă să nu supuneți ecranul la presiuni mari exercitate cu mâna sau cu cotul.
- Nu zgâriați suprafața ecranului cu obiecte cu vârf ascuțit.

Cu privire la bateria reîncărcabilă

- În anumite țări, poate fi reglementat modul de dezafectare a bateriei utilizate pentru alimentarea acestui produs. Vă rugăm consultați autoritățile locale.
- Deoarece durata de viață a bateriei este limitată, capacitatea acesteia scade treptat în timp și în urma utilizării repetate. Când perioada de autonomie a acesteia se reduce la aproximativ jumătate din valoarea normală, înlocuiți-o cu o alta nouă.
- Este posibil ca bateria să nu poate fi încărcată la întreaga sa capacitate când este încărcată pentru prima dată sau după ce nu a fost utilizată mai mult timp. Capacitatea revine la valoarea sa maximă, după ce este încărcată și descărcată de câteva ori.

Cu privire la adaptorul de rețea și la adaptorul pentru bateria mașinii

- Folosiți adaptorul furnizat pentru player deoarece alte adaptoare pot genera disfuncționalități.
- Nu dezasaambați și nu încercați să efectuați operații de inginerie inversă.
- Nu atingeți bornele metalice deoarece puteți cauza un scurtcircuit și puteți deteriora adaptoarele, mai ales dacă acestea sunt puse în contact cu alte obiecte metalice.

Cu privire la reglarea volumului

- Nu creșteți nivelul volumului când ascultați o porțiune cu un nivel foarte scăzut al semnalului de intrare sau fără semnal deoarece se pot deteriora boxele dacă ulterior urmează o secțiune cu semnal acustic foarte puternic.

Continuare...

Cu privire la căști

- Evitarea deteriorării auzului : evitați utilizarea căștilor la volum ridicat. Experții vă sfătuiesc să evitați ascultarea sonorului continuu, la volum ridicat, pe perioade îndelungate de timp. Dacă auziți țiuitori în urechi, reduceți volumul sau întrerupeți utilizarea.
- Respectați persoanele din jur : mențineți volumul la un nivel moderat. Aceasta vă va permite să auziți sunetele din mediul înconjurător, dovedind totodată că respectați oamenii din jurul dvs.

Cu privire la curățare

- Curățați carcasa, panoul și butoanele cu ajutorul unei bucăți de pânză ușor umezite de o soluție slabă de detergent. Nu folosiți nici un fel de substanță abrazivă, de praf de curățat sau de solvenți, cum ar fi alcoolul sau benzina.
- Ștergeți ușor suprafața ecranului LCD cu o bucată de pânză moale. Pentru a evita murdărirea accentuată, ștergeți frecvent ecranul.
Nu ștergeți ecranul LCD cu o pânză udă deoarece dacă pătrunde apă în interiorul acestuia se va deteriora.
- Dacă imaginea / sunetul sunt distorsionate, este posibil ca lentilele să fie acoperite cu praf. În acest caz, folosiți un dispozitiv de suflare a aerului, destinat obiectivelor de camere foto, pentru a le curăța. Evitați contactul direct cu lentilele în cursul curățării acestora.

Despre discurile de curățare și substanțele de curățare a discurilor/ lentilelor

- Nu utilizați discuri de curățare sau substanțe pentru curățarea discurilor / lentilelor (inclusiv de tip umed sau spray), deoarece acestea pot produce disfuncționalități ale aparatului.

Despre utilizarea discurilor

- Pentru a menține discurile curate, când le folosiți prindeți-le de muchie. Nu atingeți suprafața.



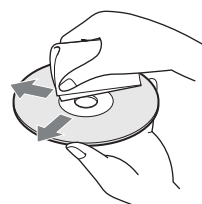

- Nu expuneți discurile radiațiilor solare directe sau surselor de căldură cum ar fi conductele de aer cald și nici nu le lăsați în mașina parcată la soare deoarece temperatura în interior poate crește foarte mult.
- După redare, păstrați discul în cutia sa.
- Înainte de redare, curățați discul cu o bucată de pânză moale. Ștergeți discul dinspre centru spre exterior.



- Nu folosiți solvenți cum ar fi benzina, tinerul, agenți de curățare disponibili în comerț sau spray-uri antistatice pentru LP de vinil.
- Dacă ați imprimat eticheta discului, aveți grijă să fie bine uscată înainte de a introduce discul în aparat.
- Nu utilizați următoarele discuri :
 - care au forme nonstandard (de ex. dreptunghiulare, în formă de inimă)
 - care au o etichetă sau un abțibild lipite pe o suprafață
 - care au bandă adezivă sau etichete adezive lipite.

Suporturi media acceptate

Tip	Sigla discului	Simbol	Caracteristici
DVD		DVD Video	<ul style="list-style-type: none"> DVD comerciale DVD+RW/ DVD+R/ DVD+R DL în mod +VR DVD-RW/ DVD-R/ DVD-R DL în mod video
		DVD VR	<ul style="list-style-type: none"> DVD-RW/ DVD-R/ DVD-R DL în mod VR (Video Recording - <i>Înregistrare video</i>)
CD		CD	<ul style="list-style-type: none"> CD de muzică CD-R/ CD-RW în format muzical
		VCD	<ul style="list-style-type: none"> VIDEO CD ce conține Super VCD CD-R/ CD-RW în format video CD sau Super VCD
Disc DATA sau dispozitiv USB	—	DATA	<ul style="list-style-type: none"> DATA CD/ DATA DVD sau dispozitive USB ce conțin fișiere MP3, JPEG sau video



• Note legate de suporturile media ce pot fi înregistrate

Anumite suporturi media nu pot fi redare cu acest player din cauza calității înregistrării sau a stării fizice a suportului, ori datorită caracteristicilor dispozitivului de înregistrare și a software-ului cu care au fost realizate.

Discul nu va fi redat dacă nu a fost corect finalizat.

Pentru mai multe informații, consultați manualul de instrucțiuni al echipamentului de înregistrare.

Vă rugăm să țineți seama că anumite funcții de redare ale unor discuri DVD+RW/ DVD+R/ DVD+R DL este posibil să nu acționeze chiar dacă acestea au fost corect finalizate. În acest caz, urmăriți discul în modul redare obișnuită.

• Numai pentru un player care nu poate reda imagini protejate la copiere

Imaginile în mod DVD (mod VR) cu protecție CPRM* este posibil să nu poată fi redare în cazul în care conțin un semnal de protecție la copiere, pe ecran va apărea mesajul “Copyright lock” (blocat din motive de drepturi de autor).

* CPRM (Content Protection for Recordable Media) este o tehnologie de codare care protejează drepturile de autor asupra imaginilor.

Note privind fișierele MP3, JPEG și video

Player-ul poate reda următoarele fișierele :

- fișiere MP3 cu extensia “.mp3”^{*1},
- fișiere JPEG cu extensia “.jpg”^{*2},
- fișiere de imagine JPEG ce corespund formatului pentru fișierele de imagine DCF (Design rule for Camera File system),
- fișiere video DivX cu extensia “.avi” sau “.divx.”
- fișiere video MPEG-4 (profil simplu) cu extensia “.mp4”^{*3}.
- discurile DATA CDs trebuie să fie înregistrate conform ISO 9660 Nivel 1 sau formatului extins Joliet.
- discurile DATA DVD trebuie să fie înregistrate conform UDF (Universal Disk Format).

^{*1} Fișierele în format mp3PRO nu pot fi redare.

^{*2} Fișierele cu extensia “.jpe” sau “.jpeg” pot fi redare cu extensia “.jpg.”

^{*3} Fișierele protejate de legea drepturilor de autor (Digital Right Management) nu pot fi redare. Nu pot fi redare nici fișiere în format MPEG-4 AVC.



- Pentru redarea unei ierarhii complexe de directoare, poate fi necesar mai mult timp. Creați albume care să nu depășească un nivel de imbricare 2.
- Player-ul redă fișierele dintr-un album în ordinea în care au fost înregistrate pe suportul media.





- Player-ul va reda orice fișiere din tabelul precedent, chiar dacă formatul acestuia diferă. Redarea unor date diferite poate conduce la emiterea de zgomot care poate deteriora boxele.
- Anumite discuri DATA create în format Packet Write nu pot fi redare.
- Este posibil să nu poată fi redare unele discuri DATA înregistrate în sesiuni multiple.
- Anumite fișiere JPEG nu pot fi redare.
- Player-ul nu poate reda în mod normal un fișier JPEG cu dimensiunea mai mare de 3078 (lățime) × 2048 (înălțime) sau mai mari de 2000 (lățime) × 1200 (înălțime) în format JPEG progresiv. (Anumite fișiere progresive JPEG nu pot fi afișate chiar dacă dimensiunea lor este mai mică decât capacitatea specificată.)
- Este posibil ca player-ul să nu poată reda o combinație de două sau mai multe fișiere video DivX / MPEG-4.

- Este posibil ca player-ul nu poate reda un fișier video DivX / MPEG-4 cu dimensiunea mai mare de 720 (lățime) × 576 (înălțime)/2 GB.
- Este posibil ca player-ul să nu redea unele fișiere video DivX/MPEG-4 cu durată mai mare de 3ore.
- În funcție de fișierul video DivX/MPEG-4, redarea obișnuită poate fi imposibilă. Imaginea poate fi neclară, redarea poate să nu fie cursivă și pot apărea omisiuni ale sunetului etc. Se recomandă să creați un fișier cu o viteză de transfer mai redusă. Dacă sunetul prezintă în continuare zgomot, verificați formatul audio. (Pentru fișierele video DivX se recomandă formatul MP3, iar pentru cele MPEG-4 se recomandă formatul AAC LC.) Țineți seama că player-ul nu este compatibil cu formatul WMA (Windows Media Audio).
- Este posibil ca player-ul să nu poată reda în mod cursiv fișiere video la viteză mare de transfer de pe CD-uri DATA. Se recomandă să efectuați redarea folosind DATA DVD.
- Player-ul poate recunoaște până la 299 de albume. Albumele de depășesc această limită nu vor fi redare.
- Player-ul poate recunoaște în total până la 648 fișiere și albume. Aparatul nu va recunoaște fișierele sau albumele ce depășesc acest număr.
- În funcție de condițiile de inscripționare și de suportul media, numărul total de fișiere și de albume ce pot fi recunoscute poate fi mai mic de 648.
- Player-ul poate afișa o denumire a unui fișier sau a unui album formată din cel mult 14 caractere. Caracterele speciale vor apărea sub forma “*”.
- Player-ul poate afișa numai denumirea albumului curent. Orice album aflat pe stratul superior va fi afișat sub forma “\.”
- Este posibil ca anumite informațiile legate de redare să nu fie corect afișate.

Note privind discurile comerciale

Codul de regiune

Acest sistem este utilizat pentru protejarea drepturilor de autor. Codul de regiune este marcat pe ambalajul discurilor DVD VIDEO conform regiunii unde au fost comercializate. Acest player va reda discurile DVD VIDEO marcate cu “ALL” sau “2” :  .

Note privind operațiile de redare a discurilor DVD și VIDEO CD

Anumite operații de redare a discurilor DVD și VIDEO CD pot fi stabilite în mod intenționat de producătorii de software. Cum acest recorder redă discuri DVD și VIDEO CD conform conținutului discului stabilit de producătorii software-ului, anumite facilități de redare este posibil să nu fie disponibile. Consultați instrucțiunile ce însoțesc discul DVD și VIDEO CD.

Discuri de muzică codificate cu ajutorul tehnologiilor de protejare a drepturilor de autor

Acest produs este destinat redării discurilor ce corespund standardului Compact Disc (CD). În ultima vreme companiile de înregistrare comercializează diferite discuri de muzică codificate cu ajutorul tehnologiei de protejare a copyright-ului. Vă rugăm să țineți seama că printre aceste discuri, există unele ce nu corespund standardului CD, fiind posibil să nu fie redade de acest aparat.

Note legate de Discurile duale

Un disc dual are două fețe active, ceea ce permite punerea împreună a înregistrării materialului DVD, pe o față, cu cea a materialului audio pe cealaltă parte.

Cum însă fața cu materialul audio nu corespunde standardului Compact Disc (CD), redarea acestui tip de disc nu este garantată.

Specificații

Sistem

Laser :

laser cu semiconductor

Sistem de format al semnalului : PAL (NTSC)

Ieșiri

VIDEO (ieșire video) :

Minimufă

Ieșire 1,0 Vp-p / 75 ohmi

AUDIO (ieșire audio) :

Minimufă stereo

Ieșire 2 Vrms / 47 kilohmi

Se recomandă o impedanță în sarcină mai mare de 47 kilohmi

Phones (căști) A/B: Minimufă stereo

USB : Mufă USB Tip A,

(pentru conectarea dispozitivului USB)

Ecran cu cristale lichide

Dimensiune panou : 7 inch lățime (diagonala)

Sistem de condus : TFT matrice activă

Rezoluție : 480 × 234 (rata de pixeli eficace: mai mare de 99.99%)

Caracteristici generale

Cerințe privind alimentarea :

9,5 V c.c. (Adaptor de rețea / Adaptor pentru bateria mașinii)

7,4 V c.c. (bateria reîncărcabilă)

Consum de putere (redare DVD VIDEO):

7 W (la folosirea căștiilor)

Dimensiuni (aproximativ) :

200 × 39,5 × 155 mm (L×Î×A),

inclusiv părțile proeminente

Masa (aproximativ) : 840 g

Temperatura de funcționare : 5° C ÷ 35°

Umiditatea la funcționare : 25% ÷ 80%

Adaptor de rețea : 110-240 V AC, 50/60 Hz

Adaptor pentru bateria mașinii : 12 V DC

Accesorii furnizate

Consultați pag. 9.

Specificațiile și design-ul pot fi modificate fără să fiți avizați.

Index

A

Afișare pe ecran (OSD) 20
Afișare la televizor 18
Alegerea limbii 20
Audio 7, 20
AUDIO DRC 19
AUDIO SETUP 19

B

Baterie pentru telecomandă 9

C

CD 12, 27
Cod de regiune 28
Configurare 18
Continuare audio 19
Configurare generală 18
Continuare redare 13
Contra parental 20

D

DATA 15, 27
Disc MENU 20
DivX (fișier video) 15, 28
DVD 12, 27

F

Fișiere audio
MP3 15, 28
Fișiere foto
JPEG 15, 28
Fișiere video
DivX 15, 28
MPEG-4 15, 28
Format ecran LCD 17

I

Interfață cu informații legate de redare 14
Interfață de protejare a ecranului 13, 19

J

JPEG 15, 28

L

LANGUAGE SETUP 20

M

Marcaj unghi 8, 19
Meniu disc 20
Mod LCD 17
MP3 15, 28
MPEG-4 15, 28

O

OSD 20

P

PARENTAL CONTROL 20
Parolă 20
PBC, redare 13, 19
Prezentare de imagini 16

R

Redare aleatorie
(RANDOM PLAY) 13
Redare PBC 13, 19
Redare repetitivă
(REPEAT PLAY) 13
Redare continuă
(RESUME PLAY) 13

S

SCREEN SAVER 13, 19
Soluționarea problemelor 22
Subtitrare (SUBTITLE) 8, 20
Suporturi media ce pot fi redare 27

U

USB 16

V

VIDEO CD 12, 27

Indicații numerice

16:9 18
4:3 LETTER BOX 18
4:3 PAN SCAN 18



Pentru a afla informații, indicații și observații legate de produsele și de serviciile Sony vă rugăm să vizitați adresa de Internet :

www.sony-europe.com/myproduct

www.sony.ro