

## Prijenosni CD/DVD uređaj

Referentne upute

DVP-SR750H



# UPOZORENJE

Kako biste spriječili požar ili električni udar, ne izlažite uređaj kiši ili vlazi.

Kako biste izbjegli strujni udar, ne otvarajte kućište. Prepustite popravke samo stručnim osobama.

Mrežni kabel smije se zamijeniti isključivo u ovlaštenom servisu.

Baterije i uređaji u kojima se nalaze baterije ne smiju se izlagati pretjeranoj vrućini, primjerice, izravno na sunčevu svjetlost, u vatru i slično.

CLASS 1 LASER PRODUCT  
LASER KLASSE 1  
LUOKAN 1 LASERLAITE  
KLASS 1 LASERAPPARAT

Ovaj uređaj klasificiran je kao CLASS 1 LASER proizvod. Oznaka CLASS 1 LASER PRODUCT se nalazi na vanjskoj stražnjoj strani uređaja.

## OPREZ

Uporabom optičkih instrumenata uz ovaj uređaj povećava se opasnost za vid. Budući da je laserska zraka koja se koristi u ovom CD/DVD uređaju štetna za oči, nemojte pokušavati otvarati kućište. Prepustite popravke samo stručnim osobama.



Zbrinjavanje starih električnih i elektronskih uređaja (primjenjuje se u Europskoj uniji i ostalim europskim zemljama s

posebnim sustavima zbrinjavanja)

Ova oznaka na proizvodu ili na ambalaži označava da se ovaj proizvod ne smije zbrinjavati kao kućni otpad. On treba biti zbrinut na za tu namjenu predviđenom mjestu za reciklažu električne ili elektronske opreme. Pravilnim zbrinjavanjem starog proizvoda pomažete u sprečavanju potencijalno negativnih posljedica po okoliš i ljudsko zdravlje, a koje bi mogle nastati neprikladnim zbrinjavanjem dotrajalog uređaja. Recikliranje materijala od kojeg je uređaj sastavljen pridonosi očuvanju prirodnih izvora. Za detaljne informacije o reciklaži ovog proizvoda, molimo kontaktirajte vašu lokalnu upravu, odlagalište otpada ili trgovinu u kojoj ste kupili proizvod.

Recikliranje materijala od kojeg je uređaj sastavljen pridonosi očuvanju prirodnih izvora. Za detaljne informacije o reciklaži ovog proizvoda, molimo kontaktirajte vašu lokalnu upravu, odlagalište otpada ili trgovinu u kojoj ste kupili proizvod.

Samo za Europu



Pb

Odlaganje dotrajalih baterija (primjenjuje se u Europskoj uniji i ostalim europskim zemljama s posebnim sustavima zbrinjavanja)

Ovaj znak na bateriji ili ambalaži ukazuje da se baterija isporučena s ovim proizvodom ne smije odlagati s kućnim otpadom.

Na nekim baterijama ovaj simbol može biti upotrijebljen u kombinaciji s kemijskim simbolom. Mogu biti dodani i kemijski simboli za živu (Hg) ili olovo (Pb) ako baterija sadrži više od 0,0005% žive ili 0,004% olova.

Pravilnim odlaganjem ovih baterija spriječit ćete potencijalne negativne posljedice za okoliš i ljudsko zdravlje koje inače mogu imati utjecaja ukoliko se baterije ne odlože na

pravilan način. Recikliranje materijala pridonosi očuvanju prirodnih izvora.

Kod uređaja koji zbog sigurnosti, načina rada ili očuvanja podataka trebaju stalno napajanje preko ugrađene baterije, bateriju treba zamijeniti isključivo stručno servisno osoblje.

Kako biste osigurali pravilno zbrinjavanje baterije, predajte dotrajali proizvod na sabirno mjesto za recikliranje električne i elektroničke opreme.

Kod ostalih vrsta baterija, molimo pogledajte upute za sigurno vađenje baterije iz uređaja. Predajte bateriju na ovlašteno sabirno mjesto za recikliranje istrošenih baterija.

Za detaljnije informacije o recikliranju ovog proizvoda ili baterije, obratite se lokalnom uredu, komunalnoj službi ili trgovini u kojoj ste kupili uređaj.

Proizvođač ovog uređaja je tvrtka Sony Corporation, 1-7-1 Konan Minato-ku Tokyo, 108-0075 Japan. Ovlašteni predstavnik za EMC i sigurnost proizvoda je Sony Deutschland GmbH, Hedelfinger Strasse 61, 70327 Stuttgart, Germany. Za sva pitanja servisa i jamstva, obratite se na adrese navedene u odvojenim dokumentima koji se tiču servisa ili jamstva.

## Mjere opreza

- Kako biste spriječili požar ili električni udar, ne stavljajte na uređaj posude s tekućinom, npr. vaze.
- Uređaj nije odspojen s napajanja sve dok je mrežni utikač spojen na zidnu utičnicu, čak i ako je sam uređaj isključen.
- Ne postavljajte uređaj u skućeni prostor, primjerice, u policu za knjige ili slično.
- Postavite uređaj tako da se mrežni kabel može odmah odspojiti iz zidne utičnice u slučaju nezgode.
- Ako unesete uređaj iz hladnog na toplo mjesto, ili ako je postavljen u veoma vlažnom prostoru, vlaga se može kondenzirati na lećama unutar uređaja. Ako dode do toga, uređaj možda neće pravilno raditi. U tom slučaju, uklonite disk i ostavite uređaj uključen oko pola sata dok vlaga ne ispari.

## Napomena o diskovima

Ne koristite sljedeće diskove:

- Diskove koji nisu standardnog oblika (primjerice, kvadrat, srce).
- Diskove s naljepnicom.

## Regionalni kôd

Uređaj ima regionalni kôd otisnut sa stražnje strane i reproducirat će samo komercijalne DVD (samo reprodukcija) diskove označene jednakim regionalnim kodom. Ovaj sustav se koristi za zaštitu autorskih prava.

Komercijalni DVD diskovi označeni sa  također se mogu reproducirati na ovom uređaju.

Ovisno o DVD disku, može se dogoditi da nema oznake koda iako je njegova reprodukcija zabranjena regionalnim ograničenjima.



Regionalni kôd

## Autorska prava

- Proizvedeno prema licenci tvrtke Dolby Laboratories. Dolby i simbol dvostruko-D su zaštitni znaci tvrtke Dolby Laboratories.
- Logotipi "DVD+RW", "DVD-RW", "DVD+R", "DVD+R DL", "DVD-R", "DVD VIDEO" i "CD" su zaštićeni.
- MPEG Layer-3 tehnologija audio kodiranja i patenti koriste se prema licenci tvrtke Fraunhofer IIS i Thomson.
- U ovaj DVD uređaj ugrađena je High-Definition Multimedia Interface (HDMI™) tehnologija. HDMI, HDMI logotip i High Definition Multimedia Interface su zaštićeni znakovi ili registrirani zaštićeni znakovi tvrtke HDMI Licensing LLC u SAD-u i ostalim zemljama.
- Svi drugi zaštićeni znakovi u vlasništvu su njihovih tvrtki.
- OVAJ PROIZVOD JE LICENCIRAN POD MPEG-4 VISUAL PATENT PORTFOLIO LICENCOM ZA OSOBNU I NEKOMERCIJALNU UPORABU OD STRANE KORISNIKA ZA KODIRANJE VIDEOZAPISA PREMA MPEG-4 VISUAL STANDARDU ("MPEG-4 VIDEO") KOJI SU KODIRANI OD STRANE KORISNIKA I SNIMLJENI ZA OSOBNU I

NEKOMERCIJALNE SVRHE I/ILI NABAVLJENIH OD DOBAVLJAČA KOJI POSJEDUJE LICENCU MPEG LA ZA DISTRIBUCIJU MPEG-4 VIDEOZAPISA. NE IZDAJE SE NITI SE PODRAZUMIJEVA LICENCA ZA BILO KOJE DRUGE SVRHE. DODATNE INFORMACIJE O MOGUĆNOSTI UPORABE U PROMIDŽBENE, INTERNE I KOMERCIJALNE SVRHE TE ZA LICENCIRANJE, MOGU SE DOBITI OD TVRTKE MPEG LA, LLC. POGLEDAJTE [HTTP://WWW.MPEGLA.COM](http://www.mpegla.com)

## O ovim uputama

"DVD" se može koristiti kao opći naziv za DVD, DVD+RW/ DVD+R/DVD+R DL (+VR način) i DVD-RW/DVD-R/DVD-R DL (VR način, video način) diskove.

### Napomena za korisnike u Republici Hrvatskoj

#### IZJAVA O SUKLADNOSTI

Proizvođač ovog proizvoda je Sony Corporation, 1-7-1 Konan Minato-ku, Tokyo 108-0075, Japan.

Sony, odnosno njegov ovlašteni zastupnik Sony Central and Southeast Europe Kft., Predstavništvo u Republici Hrvatskoj izjavljuje da je ovaj proizvod usklađen s bitnim zahtjevima tehničkih propisa koji su za ovaj proizvod utvrđeni.

Izjave o sukladnosti dostupne su na internetskoj stranici

[www.sukladnost-sony.com.hr](http://www.sukladnost-sony.com.hr)

# Reprodukcija

## Prikaz kontrolnog izbornika

Kontrolni izbornik možete koristiti za odabir funkcije i provjeru pripadajućih informacija.

### Pritisnite DISPLAY.

Za promjenu kontrolnog izbornika pritisnite ponovno DISPLAY.

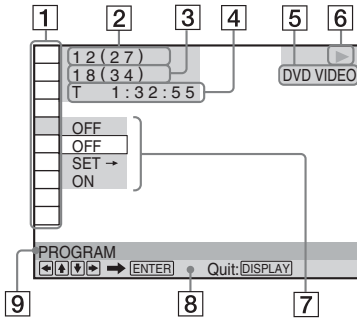

- 1 Stavke kontrolnog izbornika
- 2 Broj trenutne datoteke/Ukupan broj datoteka
- 3 Broj trenutnog poglavlja/Ukupan broj poglavlja
- 4 Vrijeme reprodukcije
- 5 Vrsta medija
- 6 Status reprodukcije
- 7 Ikona odabrane stavke/opcije izbornika
- 8 Poruka o postupku
- 9 Odabrana stavka kontrolnog izbornika

## Popis izbornika

Opcija Naziv opcije, funkcija

TITLE/SCENE/TRACK

CHAPTER/INDEX

TRACK

Odabir naslova, scene, zapisa, poglavlja ili indeksa za reprodukciju.

## TIME/TEXT

Provjera proteklog i preostalog vremena reprodukcije. Unesite vremenski kôd za traženje slike i zvuka (samo DVD i Xvid video datoteke).

## DISC/USB

Biranje "USB" ili "DISC" načina reprodukcije.

## TOP MENU/MENU

(Samo DVD VIDEO)

**TOP MENU:** Prikaz glavnog izbornika.

**MENU:** Prikaz izbornika.

## REC TO USB

Ripanje CD-a ili kopiranje fotografija, glazbe i videozapisa na USB uređaj (str. 7).

## ORIGINAL/PLAY LIST

Odabir vrste naslova (DVD-VR mod) za reprodukciju: ORIGINAL ili editirana PLAY LIST.

## PROGRAM\*1, \*2

Odabir naslova, poglavlja ili zapisa za reprodukciju željenim slijedom.

- 1 Odaberite "SET →" i zatim pritisnite ENTER te odaberite naslov (T), poglavlje (C) ili zapis (T) koji želite programirati i pritisnite ENTER.
- 2 Nastavite s odabirom naslova/poglavlja/zapisa.
- 3 Pritisnite ►.

## SHUFFLE\*1, \*2

Reprodukcija naslova, poglavlja ili zapisa slučajnim redoslijedom.

## REPEAT\*1, \*2

Ponavljanje reprodukcije naslova/zapisa/albuma ili jednog naslova/poglavlja/zapisa/ albuma/ datoteke više puta.

## A-B REPEAT\*1, \*2

Određivanje dijela kojeg želite ponavljano reproducirati.

- 1 Tijekom reprodukcije odaberite "SET →" i zatim pritisnite ENTER. Pojavi se "A-B REPEAT" skala za podešavanje.
- 2 Kad pronađete mjesto početka (A) je podešeno, pritisnite ENTER.
- 3 Kada dođete do mjesta završetka (točka B), ponovo pritisnite ENTER.

## PARENTAL CONTROL

Zabrana reprodukcije na ovom uređaju.

**PLAYER →:** Reprodukcija nekih DVD VIDEO diskova može se ograničiti prema dobi korisnika. Scene se mogu blokirati ili zamijeniti drugim scenama (Parental Control).

**PASSWORD** →: Unesite četveroznamenastu zaporku pomoću brojčanih tipaka. Također, koristite ovaj izbornik za promjenu zaporke.

### Parental Control (ograničenje reprodukcije)

Možete odabrati razinu ograničenja reprodukcije.

**1** Odaberite "PLAYER →" i zatim pritisnite ENTER.

Unesite ili ponovno unesite svoju četveroznamenastu zaporku, zatim pritisnite ENTER.

**2** Pritisnite  za odabir "STANDARD", zatim pritisnite ENTER

Pritisnite  za odabir područja, zatim pritisnite ENTER.

Kad odaberete "OTHERS →", odaberite i unesite standardni kôd. Pogledajte "KODOVI PODRUČJA ZA FUNKCIJU PARENTAL CONTROL" na kraju ovih uputa.

**3** Pritisnite  za odabir "LEVEL", zatim pritisnite ENTER

Pritisnite  za odabir razine, zatim pritisnite ENTER

Podešavanje funkcije Parental Control je dovršeno. Što je vrijednost niža, to je ograničenje veće.

Za isključenje funkcije Parental Control podesite "LEVEL" na "OFF".

Zaboravite li zaporku, unesite "199703" u polje za zaporku, pritisnite ENTER i zatim unesite novu četveroznamenastu zaporku.

### SETUP

**QUICK:** Brzo podešavanje možete primijeniti za odabir željenog jezika izbornika, formata slike na TV-u i izlaznog audio signala.

**CUSTOM:** Osim brzog podešavanja, možete izvršiti različita dodatna podešavanja (str. 8).

**RESET:** Vraćanje podešenja izbornika "SETUP" na tvornički određene vrijednosti.

### ZOOM\*1

Povećava prikaz do četiri puta u odnosu na izvornu veličinu. Možete pomicati prikaz tipkama .

### ANGLE

Mijenja kut kamere.

### CUSTOM PICTURE MODE

Podešavanje kvalitete slike koja najbolje pristaje onome što gledate.

**STANDARD:** Prikaz standardne slike.

**DYNAMIC:** Prikaz dinamičke slike uz povećani kontrast i intenzitet boje.

**CINEMA:** Prikaz detalja na tamnim područjima uz povećanje razine crne boje.

**MEMORY** →: Za detaljnije podešavanje slike.

### SHARPNESS

Naglašavanje obrisu u slici kako bi slika ispala oštrija.

**OFF:** Isključenje opcije.

**1:** Naglašava obrise.

**2:** Naglašava obrise više od podešenja 1.



### AV SYNC

Podešavanje vremenskog odstupanja slike i zvuka. Ta funkcija nije raspoloživa kad:

– upotrebljavate priključnicu DIGITAL OUT (COAXIAL) i podesite "DOLBY DIGITAL", "MPEG" ili "DTS" u "AUDIO SETUP" na "DOLBY DIGITAL", "MPEG" ili "ON" navedenim redom (str. 8).

– spojite Dolby Digital ili DTS kompatibilan uređaj na HDMI OUT priključnicu i podesite "DOLBY DIGITAL", "MPEG" ili "DTS" u "AUDIO SETUP" na "DOLBY DIGITAL", "MPEG" ili "ON" navedenim redom (str. 8).

**1** Odaberite "SET →" i zatim pritisnite ENTER. Prikazuje se "AV SYNC" skala za podešavanje.

**2** Više puta pritisnite  za podešavanje vremena. Svakim pritiskom na tipku , vrijeme se podešava po 10 milisekundi.

**3** Pritisnite ENTER.

Počne se primjenjivati odabrano podešenje.

Za resetiranje "AV SYNC" postavke pritisnite CLEAR u koraku 2.

\*1 Za povratak na standardnu reprodukciju, odaberite "OFF" ili pritisnite CLEAR.

\*2 Način reprodukcije poništava se kad:  
– otvorite uložnicu diska.  
– isključite uređaj.

### ◆ Stavke za DATA diskove ili USB

#### Opcija Naziv opcije, funkcija

##### ALBUM

Odabir albuma s glazbenim i slikovnim datotekama za reprodukciju.

##### FILE

Odabir slikovne datoteke za reprodukciju.

##### ALBUM

Odabir albuma s videodatotekama za reprodukciju.

##### FILE

Odabir videodatoteke za reprodukciju.

##### DATE

Prikaz datuma snimanja digitalnim fotoaparatom.



## INTERVAL\*

Određivanje trajanja prikaza pojedinačne slike slide showa.



## EFFECT\*

Odabir efekta koji će se koristiti za prijelaze u slide show prikazu.

**MODE 1:** Slike se pojavljuju s različitim efektima primijenjenim slučajnim slijedom.

**MODE 2:** Slike se pojavljuju s gornje lijeve prema donjoj desnoj strani.

**MODE 3:** Slike se pojavljuju s gornje prema donjoj strani.

**MODE 4:** Slike se pojavljuju slijeva udesno.

**MODE 5:** Slika se pojavljuje iz središta zaslona.

**OFF:** Funkcija je isključena.



## MEDIA

Odabir vrste medija koji želite reproducirati.

**VIDEO:** Reprodukcijska videodatoteka.

**PHOTO (MUSIC):** Reprodukcijska slikovnih i glazbenih datoteka u slideshowu. Možete gledati slideshow sa zvukom ako su glazbene i slikovne datoteke svrstane u isti album. Ako je vrijeme reprodukcije glazbe ili slika duže, reprodukcija glazbe nastavlja se bez slika i obrnuto.

**PHOTO (BGM):** Reproducira slikovne datoteke sa zvukom snimljenim u uređaj. Za odabir željene melodije, više puta pritisnite tipku AUDIO za vrijeme prikaza slika.

**MUSIC:** Reprodukcijska glazbenih datoteka. Pritisnite SUBTITLE tijekom reprodukcije glazbenih datoteka koje sadrže informacije o tekstu pjesme. Uređaj podržava samo MP3 ID3 tekstove.

\* Ovisno o datoteci, možda neće biti moguće normalno funkcioniranje.

## Reprodukcija VIDEO CD diska s PBC funkcijom

Kad pokrenete reprodukciju VIDEO CD diska s PBC (Playback control) funkcijama, prikazuje se izbornik za odabir.

### Za reprodukciju bez uporabe PBC funkcije

Pritisnite **◀◀▶▶** ili broječne tipke kad je uređaj zaustavljen za odabir zapisa, zatim pritisnite **▶** ili ENTER. Za povratak na PBC reprodukciju, dvaput pritisnite **■**, zatim pritisnite **▶**.

## Zaključavanje uložnice diska (Child Lock)

Možete zaključati uložnicu diska i spriječiti da bude greškom otvorena.

Kad je uređaj u pripravnom stanju, pritisnite redom **↶** RETURN, ENTER i **I/⏻** na daljinskom upravljaču.

Uređaj se uključuje i na pokazivaču se pojavi poruka "**L** **□** **□** **F**" (LOCKED). Tipka **▲** na uređaju ne radi kad je aktivirana funkcija Child Lock.

### Otključavanje uložnice diska

Kad je uređaj u pripravnom stanju, ponovno pritisnite redom **↶** RETURN, ENTER i **I/⏻** na daljinskom upravljaču.

## Upravljanje TV prijemnicima pomoću daljinskog upravljača

Pomoću isporučenog daljinskog upravljača možete podešavati razinu glasnoće spojenog Sony TV prijemnika, birati ulazni signal te ga uključivati/isključivati.

Ako je vaš TV prijemnik naveden u tablici ispod, unesite kôd odgovarajućeg proizvođača.

Kad zamijenite baterije daljinskog upravljača, ponovno podesite odgovarajući broječni kôd.

- 1 Kad držite pritisnutom tipku TV **I/⏻**, pomoću broječnih tipaka unesite kôd proizvođača.
- 2 Otpustite tipku TV **I/⏻**.

### Broječni kodovi TV prijemnika kojima se može upravljati

Sony	01 (standardno)
Hitachi	24
JVC	33
LG/Goldstar	76
Panasonic	17, 49
Philips	06, 08, 72
Samsung	71
Sharp	29
Toshiba	38

## Prikaz slide showa slika visoke kvalitete (PhotoTV HD)

Ako posjedujete Sony TV prijemnik koji podržava "PhotoTV HD" možete uživati u prikazima najviše kvalitete. "PhotoTV HD" se aktivira ako je uređaj je spojen s TV-om pomoću HDMI kabela i "JPEG RESOLUTION" u "HDMI SETUP" je podešeno na "PhotoTV HD" (str. 9).

## Ripanje CD-a ili kopiranje podatkovnih datoteka na USB uređaj

Možete ripati CD ili kopirati\* podatkovne datoteke na USB uređaj. Ne možete ripati CD ili kopirati podatkovne datoteke tijekom reprodukcije diska.

\* Ovisno o disku, kopiranje možda neće biti moguće.

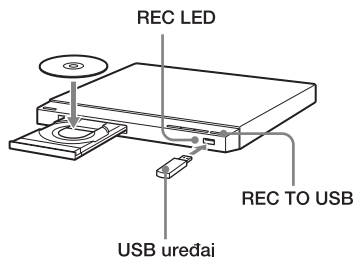

- 1 Stavite disk u uložnicu i zatim spojite USB uređaj na USB priključnicu.
- 2 Pritisnite DISPLAY.  
Pojavi se kontrolni izbornik.
- 3 Pritisnite  $\uparrow/\downarrow$  za odabir "REC TO USB".
- 4 Pritisnite  $\uparrow/\downarrow$  za odabir datoteka za kopiranje i zatim pritisnite ENTER.  
Pri ripanju CD-a odaberite "DISC" ili "TRACK".  
Pri kopiranju podatkovnih datoteka odaberite "DISC", "ALBUM", "TRACK" ili "FILE".  
Odaberete li "DISC", prijdite na korak 6.
- 5 Pritisnite  $\leftarrow/\uparrow/\downarrow/\rightarrow$  za odabir albuma, zapisa ili datoteka i zatim pritisnite ENTER.  
Pri odabiru albuma, zapisa ili datoteka trepće indikator REC LED.  
Broj odabranih albuma, zapisa ili datoteka prikazuje se na pokazivaču u pripravnim stanju snimanja.
- 6 Pritisnite  $\blacktriangleright$ .  
Pri ripanju CD-a ili kopiranju podatkovnih datoteka indikator REC LED ostaje svijetliti.  
Započinje snimanje. Prikazuje se napredak snimanja. Po dovršetku snimanja prikazuje se "Completed".

### Za jednostavno snimanje

Možete ripati CD ili kopirati podatkovne datoteke jednostavnim pritiskom tipke REC TO USB. Kad pritisnete tipku REC TO USB, pojavi se odgovarajući prikaz. Pritisnite  $\blacktriangleright$  u skladu s prikazom. Započinje snimanje.

### Za brisanje albuma ("ALBUM"), zapisa ("TRACK") ili datoteke ("FILE")

Pritisnite CLEAR. Slijedite prikazanu poruku.

### Vađenje USB uređaja

Zaustavite reprodukciju, ripanje CD-a ili kopiranje/brisanje podatkovnih datoteka i zatim odspojite USB uređaj iz USB priključnice. Nemojte uklanjati USB uređaj tijekom postupka jer se u protivnom mogu oštetiti podaci.

### Mijenjanje LUN-a

Kod nekih uređaja može se pojaviti LUN (Logical Unit Number). Za promjenu LUN-a ili izvornog pohranjivanja, pritisnite  $\text{II} \blacktriangleright \bullet \rightarrow$  kad je prikazan popis albuma ili zapisa.

### O podržanim USB uređajima

- Ovaj uređaj podržava samo USB Mass Storage Class.
- Ovaj uređaj podržava samo USB uređaje s FAT formatom.
- Neki USB mediji možda neće raditi s ovim uređajem.

# Izbornik CUSTOM

Možete podesiti razne postavke. Pritisnite DISPLAY kad je uređaj zaustavljen, odaberite  (SETUP) i zatim odaberite "CUSTOM". Prikazuje se izbornik CUSTOM.

## Popis izbornika

Opcija Naziv opcije, funkcija

 LANGUAGE SETUP

**OSD (On-Screen Display):** Za promjenu jezika informacija prikazanih na zaslonu.

**MENU\*1:** Odabir jezika izbornika diska (samo DVD VIDEO).

**AUDIO\*1:** Za odabir jezika zvučnog zapisa. Kad odaberete "ORIGINAL", odabran je jezik koji ima prioritet na disku. (Samo DVD VIDEO)

**SUBTITLE\*1:** Za odabir jezik titlova snimljenih na DVD VIDEO disku. Kad odaberete "AUDIO FOLLOW", jezik titlova se mijenja u skladu s jezikom kojeg ste odabrali za zvučne zapise. (Samo DVD VIDEO)

 SCREEN SETUP

**TV TYPE:** Odabir formata slike spojenog TV prijemnika.

16:9



4:3 LETTER BOX



4:3 PAN SCAN



**SCREEN SAVER:** Kad je opcija podešena na "ON", screen saver pojavljuje se kad je reprodukcija pauzirana ili zaustavljena dulje od 15 minuta. Pritisnite  za isključenje screen savera.

**BACKGROUND:** Odabir pozadinske boje ili slike za TV zaslon. Podesite li "JACKET PICTURE", pojavit će se slika "GRAPHICS" čak i ako disk nema snimljenu sliku.

**PROGRESSIVE (COMPONENT OUT ONLY)\*2:** Podesite na "ON" ako vaš TV prihvaća signale progressive formata. Kad odaberete "ON", također podesite opcije "MODE (PROGRESSIVE)" i "4:3 OUTPUT".

**MODE (PROGRESSIVE):** Odaberete li "AUTO", uređaj detektira format (baziran na videosadržaju ili na filmskom sadržaju) te odabire prikladan način konverzije.

**4:3 OUTPUT:** Ova postavka je učinkovita samo ako podesite "TV TYPE" na "16:9". Odaberite "FULL" ovu opciju ako format slike možete promijeniti na TV-u.

 CUSTOM SETUP

**AUTO STANDBY:** Uključuje/isključuje funkciju Auto Standby. Odaberete li "ON", uređaj se isključuje u pripravno stanje ako ostane zaustavljen duže od 30 minuta.

**AUTO PLAY:** Kad je opcija podešena na "ON", automatski započinje reprodukcija pri uključanju uređaja timerom (opcija).

**PAUSE MODE:** Odabire sliku kad je uređaj u stanju pauze. Obično je potrebno odabrati "AUTO". Kad je izlazni signal slike u visokoj razlučivosti, odaberite "FRAME". (Samo DVD)

**TRACK SELECTION:** Pri reprodukciji DVD VIDEO diska na kojem su snimljeni višestruki audio formati (PCM, MPEG audio, DTS ili Dolby Digital), daje prioritet zvučnom zapisu koji sadrži najveći broj kanala. Odaberete li "AUTO", dodijeljen je prioritet. (Samo DVD VIDEO)

**IMAGE QUALITY:** Odabir prioriteta bilo za visoku kvalitetu slike ili brzinu. (Samo za slikovne datoteke)

**MULTI-DISC RESUME:** Uključuje/isključuje funkciju Multi-disc Resume. Mjesto zaustavljanja reprodukcije može se pohraniti za do 6 različitih DVD VIDEO/VIDEO CD diskova. Započnete li podešavanja ponovno, mjesto nastavljanja se poništi. (Samo DVD VIDEO/VIDEO CD)

 AUDIO SETUP

**AUDIO DRC (Dynamic Range Control)\*3:**

Podesite prema okruženju. Podesite na "TV MODE" kad su najtiši zvukovi nezamjetljivi, ili podesite na "WIDE RANGE" kad su uvjeti za slušanje dobri, primjerice u kućnom kinu.

**DOWNMIX\*3:** Mijenja način miješanja zvuka na 2 kanala pri reprodukciji DVD-a koji posjeduje stražnje elemente zvuka (kanale) ili je snimljen u Dolby Digital formatu. Obično je potrebno odabrati "DOLBY SURROUND".



**DIGITAL OUT:** Omogućuje izlaz audio signala preko DIGITAL OUT (COAXIAL)/HDMI OUT priključnice. Odaberete li "ON", podesite također sljedeće: "DOLBY DIGITAL", "MPEG", "DTS" ili "48kHz/96kHz PCM".

**DOLBY DIGITAL:** Bira vrstu Dolby Digital signala. Podesite na "D-PCM" kad je uređaj spojen na audiokomponentu bez ugrađenog Dolby Digital dekodera.

**MPEG:** Bira vrstu MPEG signala. Podesite na "MPEG" kad je uređaj spojen na audiokomponentu s ugrađenim MPEG dekoderom.

**DTS:** Bira vrstu DTS audiosignala. Podesite na "ON" pri reprodukciji DVD VIDEO diska s DTS zvučnim zapisima. Nemojte podešavati na "ON" kad uređaj spajate na audiokomponentu bez DTS dekodera.

**48kHz/96kHz PCM:** Bira frekvenciju uzorkovanja za izlazni digitalni audiosignal. (Samo DVD VIDEO)

**AUDIO (HDMI):** Odabir vrste audio signala koji se emitira iz HDMI OUT priključnice. Podesite na "PCM" spojite li na uređaj TV koji nije kompatibilan s DOLBY DIGITAL/DTS/MPEG signalima.

- \*1 Kad odaberete "OTHERS →", odaberite i unesite kôd jezika. Pogledajte "Popis jezičnih kodova" na kraju ovih uputa.
- \*2 Ako se slika ne prikazuje normalno ili nestaje, resetirajte podešavanje. Pritisnite I/⏏ za isključenje, unesite "369" i zatim pritisnite I/⏏ za ponovno uključivanje uređaja.
- \*3 Ova funkcija utječe na izlaz na sljedećim priključnicama.
  - Priključnice AUDIO OUT L/R.
  - Priključnica DIGITAL OUT (COAXIAL)/HDMI OUT priključnica, samo kad je funkcija "DOLBY DIGITAL" podešena na "D-PCM".

## HDMI SETUP

Možete podesiti opcije vezane uz HDMI spajanje.

**HDMI RESOLUTION\*2:** Odabir vrste videosignala koji se emitiraju iz HDMI OUT priključnice. Odaberete li "AUTO (1920×1080p)" (standardno), uređaj emitira videosignale najviše rezolucije koje TV može prikazati. Ako slika nije jasna, djeluje neprirodno ili vam se ne sviđa, iskušajte drugu opciju koja odgovara disku ili TV-u/projektoru i sl. Detalje potražite u uputama za uporabu TV-a/projektora i sl.

Ova postavka se ne može odabrati ako je "JPEG RESOLUTION" podešeno na "PhotoTV HD".

**JPEG RESOLUTION:** Odabire ovu vrstu JPEG rezolucije tako da možete uživati u slici visoke kvalitete preko HDMI spajanja.

Ova postavka je učinkovita samo ako podesite "TV TYPE" na "16:9". Ova postavka se ne može odabrati ako je "HDMI RESOLUTION" podešeno na "720×480/576p". "(1920×1080i) HD  i "(1920×1080i) HD" su učinkoviti samo ako podesite "HDMI RESOLUTION" na "1920×1080i". Ako podesite ovu postavku na "PhotoTV HD", "(1920×1080i) HD  ili "(1920×1080i) HD", efekti, rotacija i zumiranje nisu dostupni.

**YCbCr/RGB (HDMI):** Odabir vrste HDMI signala koji se emitira iz HDMI OUT priključnice. Podesite na "RGB" ako je prikazana slika izobličena. Ova postavka se ne može odabrati ako je "JPEG RESOLUTION" podešeno na "PhotoTV HD".

---

## Informacije

---

### U slučaju problema

Dođe li do neke od sljedećih poteškoća tijekom uporabe uređaja, prije nego što odnesete uređaj na servis, proučite ove upute jer vam one mogu pomoći u rješavanju problema. Ako su problemi i dalje prisutni, obratite se najbližem Sony prodavatelju.

---

#### Uređaj se ne uključuje.

→ Provjerite je li mrežni kabel čvrsto spojen.

---

#### Nema slike/na slici se pojavljuju smetnje.

- Ponovo čvrsto spojite spojne kabele.
- Spojni kabeli su oštećeni.
- Provjerite povezanost s TV prijemnikom i odaberite odgovarajući ulazni kanal na TV prijemniku, tako da se signal uređaja pojavi na TV zaslonu.
- Disk je zaprljan ili neispravan.
- Pritisnite I/⏻ za isključivanje uređaja i unesite "369" broječanim tipkama na daljinskom upravljaču i zatim ponovno pritisnite I/⏻ na uređaju.

---

#### Nema zvuka.

- Ponovo čvrsto spojite spojne kabele.
- Spojni kabel je oštećen.
- Uređaj se nalazi u stanju pauze ili usporene reprodukcije.
- U tijeku je pretraživanje prema naprijed ili natrag.

---

#### Daljinski upravljač ne radi.

- Baterije u daljinskom upravljaču su istrošene.
- Daljinski upravljač nije usmjeren prema senzoru  daljinskog upravljača na uređaju.
- Kad pri upravljanju uređajem pritišćete više tipaka u nizu, pritisnite ih 5 sekundi jednu za drugom.

---

#### Disk se ne može reproducirati.

- Disk je umetnut naopako.  
Uložite disk sa stranom za reprodukciju okrenutom prema dolje.
- Disk je iskrivljen.
- Uređaj ne može reproducirati neke diskove.
- Regionalni kôd na DVD disku ne podudara se s regionalnim kodom uređaja.
- Unutar uređaja se kondenzirala vlaga.
- Uređaj ne može reproducirati snimljeni disk koji nije pravilno finaliziran.

---

#### Uređaj ne radi ispravno.

→ Ako na rad uređaja utječu statički elektricitet i druge smetnje, izvucite mrežni kabel iz utičnice.

---

#### Uložnica diska se ne može otvoriti, a na pokazivaču uređaja se prikazuje "LOCKED" (LOCKED).

→ Aktivirana je funkcija Child Lock (str. 6).

---

#### Uložnica diska se ne može otvoriti, a na pokazivaču uređaja se prikazuje "TRAY LOCKED" (TRAY LOCKED).

→ Obratite se najbližem Sony prodavatelju ili ovlaštenom Sony servisu.

---

#### Na pokazivaču se prikazuje "C13".

→ Očistite disk mekanom krpom ili provjerite njegov format.

---

#### Na pokazivaču se prikazuje "C31".

→ Pravilno umetnite disk

---

#### Nema slike ili zvuka kod povezivanja na HDMI OUT priključnicu.

- Promijenite podešenje za "HDMI RESOLUTION" u "HDMI SETUP". Problem će se možda riješiti.
- Ako uređaj spojen na HDMI OUT priključnicu ne odgovara formatu audio signala, podesite "AUDIO (HDMI)" u "HDMI SETUP" na "PCM".
- Pokušajte sljedeće: ① Isključite i ponovno uključite uređaj. ② Isključite i ponovno uključite spoenu opremu. ③ Odspojite i ponovno spojite HDMI kabel.

---

#### Ovaj uređaj ne prepoznaje spojeni USB medij.

- USB uređaj nije čvrsto spojen.
- USB uređaj ili kabel su oštećeni.
- Niste odabrali USB mod.

## Format datoteke za reprodukciju

Video: MPEG-1 (datoteke iz Cyber-shota)/MPEG-4 (simple profile)\*1/Xvid  
Fotografije: JPEG (DCF format)  
Glazba: MP3 (osim za mp3PRO)/WMA (osim za WMA Pro)\*1, \*2/AAC\*1, \*2/LPCM/WAVE

\*1 Ne mogu se reproducirati datoteke sa zaštitom od kopiranja (Digital Right Management).

\*2 Uređaj neće reproducirati kodirane datoteke, primjerice Lossless.

Podržane ekstenzije: ".avi", ".mpg", ".mpeg", ".mp4", ".jpg", ".mp3", ".wma", ".m4a", ".wav"

Podržani diskovi: DVD, DVD±RW/±R/±R DL, Music CD/Super VCD, CD-R/-RW

- DATA CD diskove snimljene u skladu sa standardom ISO 9660 Level 1/Level 2, ili njegovim proširenim formatom, Joliet.
- DATA DVD diskove snimljene u skladu sa standardom UDF.
- Uređaj će reproducirati bilo koju navedenu datoteku, čak i ako se format razlikuje. Reprodukција takvih podataka može generirati buku koja može oštetiti zvučnike.
- Za pokretanje reprodukcije medija sa složenom strukturom mapa potrebno je više vremena. Zato savjetujemo da izradite albume s najviše dvije hijerarhije.
- Ovisno o uvjetima kodiranja/snimanja, neke video, slikovne i glazbene datoteke možda se neće moći reproducirati.
- Za pokretanje reprodukcije i prijelaz na sljedeći ili drugi album/datoteku možda će biti potrebno neke vrijeme.
- Uređaj prepoznaje najviše 200 albuma i 600 datoteka. Kad je odabrano "PHOTO (MUSIC)", može prepoznati do 300 glazbenih datoteka i 300 slikovnih datoteka.
- Pri brisanju albuma uređaj može istodobno izbrisati neprikazane datoteke u izborniku ALBUM.
- Uređaj možda neće reproducirati datoteku sastavljenu od dvije ili više video datoteka.
- Uređaj ne može reproducirati video datoteku koja je veća od 720 (širina) × 576 (visina)/2 GB.
- Ovisno o datoteci, reprodukcija se možda neće odvijati normalno. Preporučamo vam da izradite datoteku s nižom brzinom prijenosa (bit rate).

- Uređaj možda neće pravilno reproducirati video datoteku s DATA CD-a snimljenu uz visoku brzinu bita. Savjetujemo reprodukciju s DATA DVD-a.
- Prilikom reprodukcije vizualnih podataka koje ne podržava MPEG-4 format, čut će se samo zvuk.

## Napomena o medijima za snimanje

Imajte na umu da nije moguća reprodukcija nekih medija za snimanje na ovome uređaju zbog nedostatke kvalitete i uvjeta snimanja zbog fizičkog stanju diska, odnosno zbog razlike u tehnologiji i softveru snimanja. Disk se ne može reproducirati ako nije pravilno finaliziran. Također nije moguća reprodukcija nekih DATA diskova snimljenih u Packet Write formatu.

## Uređaj ne može reproducirati slike sa signalom za zaštitu od kopiranja

Snimke u DVD-VR modu s CPRM (Content Protection for Recordable Media) zaštitom možda se neće moći reproducirati.

## Napomena o reprodukciji DVD i VIDEO CD diskova

Neke funkcije reprodukcije DVD i VIDEO CD diskova mogu biti podešene od strane proizvođača softvera. Pošto ovaj uređaj reproducira DVD i VIDEO CD diskove prema sadržaju diska kojeg su izradili proizvođači softvera, neke značajke reprodukcije možda neće biti dostupne. Također pogledajte upute isporučene uz DVD i VIDEO CD diskove.

## Napomena o diskovima

Ovaj uređaj namijenjen je reprodukciji diskova koji su usklađeni s Compact Disc (CD) standardom. DualDiscs i neki glazbeni diskovi kodirani s tehnologijom zaštite autorskih prava nisu usklađeni s Compact Disc (CD) standardom. Stoga se možda neće moći reproducirati na ovom proizvodu.

---

## Tehnički podaci

### Sustav

Laser: Poluvodički laser

### Izlazi

- AUDIO OUT (L/R): Phono priključnica
- DIGITAL OUT (COAXIAL): Phono priključnica
- COMPONENT VIDEO OUT (Y, P<sub>B</sub>, P<sub>R</sub>): Phono priključnica
- VIDEO OUT: Phono priključnica
- HDMI OUT: HDMI 19-pinski standardni priključak
- USB: USB priključnica tip A, maksimalna struja 500 mA (za spajanje USB uređaja)

### Općenito

- Napajanje: 220 – 240 V AC, 50/60 Hz
- Potrošnja energije: 12 W
- Dimenzije (približno): 320 × 38,5 × 209 mm (širina/visina/dubina) s dijelovima koji strše
- Masa (približno): 1,1 kg
- Radna temperatura: 5°C do 35°C
- Radna vlažnost: 25% do 80%

### Isporučeni pribor

- Audio/video kabel (phono priključak × 3 ↔ mini priključak × 3) (1)
- Daljinski upravljač (1)
- Baterije R6 (veličina AA) (2)

Specifikacije i dizajn podložni su promjeni bez najave.

Proizvođač ne preuzima odgovornost za eventualne tiskarske pogreške.





## Popis jezičnih kodova

☞ strana 8

Kôd	Jezik	Kôd	Jezik	Kôd	Jezik	Kôd	Jezik
1027	Afarski	1183	Irski	1347	Maorski	1507	Samoanski
1028	Abkazijanski	1186	Škotski Gelik	1349	Makedonski	1508	Shona
1032	Afrikaans	1194	Galicijski	1350	Malajalamski	1509	Somalijski
1039	Amharički	1196	Guaranski	1352	Mongolski	1511	Albanski
1044	Arapski	1203	Gudžaraski	1353	Moldavijski	1512	Srpski
1045	Asameski	1209	Hauski	1356	Maratijski	1513	Setsvanski
1051	Ajmarski	1217	Hindski	1357	Malajski	1514	Sesoto
1052	Azerbejdžanski	1226	Hrvatski	1358	Malteški	1515	Sudanski
1053	Baškirski	1229	Madžarski	1363	Burmski	1516	Švedski
1057	Bjeloruski	1233	Armenski	1365	Naurski	1517	Svahili
1059	Bugarski	1235	Interlingua	1369	Nepalski	1521	Tamilski
1060	Biharski	1239	Interlingue	1376	Nizozemski	1525	Telugu
1061	Bislamski	1245	Inupijak	1379	Norveški	1527	Tadžik
1066	Bengalski;	1248	Indonezijski	1393	Okitanski	1528	Tai
	Bangla	1253	Islandski	1403	(Afanski) Oromo	1529	Tigrinjski
1067	Tibetanski	1254	Talijanski	1408	Orijski	1531	Turkmenski
1070	Bretonski	1257	Hebrejski	1417	Pandžapski	1532	Tagaloški
1079	Katalanski	1261	Japanski	1428	Poljski	1534	Setsvanski
1093	Korzikanski	1269	Jidiš	1435	Paštoski	1535	Tonga
1097	Češki	1283	Javanski		Paštoski	1538	Turski
1103	Velški	1287	Gruzijski	1436	Portugalski	1539	Tsonga
1105	Danski	1297	Kazahstanski	1463	Kečuanski	1540	Tatarski
1109	Njemački	1298	Grenlandski	1481	Reto-	1543	Tvi
1130	Butanski	1299	Kambodžijski		romanski	1557	Ukrajinski
1142	Grčki	1300	Kanadski	1482	Kirundski	1564	Urdu
1144	Engleski	1301	Korejski	1483	Rumunjski	1572	Uzbeški
1145	Esperanto	1305	Kašmirski	1489	Ruski	1581	Vijetnamski
1149	Španjolski	1307	Kurdski	1491	Kinjarvandski	1587	Volapük
1150	Estonski	1311	Kirgiški	1495	Sanskrt	1613	Volof
1151	Baskijski	1313	Latinski	1498	Sindi	1632	Ksosa
1157	Perzijski	1326	Lingalski	1501	Sango	1665	Joruba
1165	Finski	1327	Laotinski	1502	Hrvatsko-	1684	Kineski
1166	Fidži	1332	Litvanski		srpski	1697	Zulu
1171	Fareski	1334	Latvijski;	1503	Singaleški		
1174	Francuski		Letiš	1505	Slovački		
1181	Frizijski	1345	Malgaški	1506	Slovenski	1703	Neodređeno

ISO 639: 1988 (E/F) standard

## Kodovi područja za funkciju Parental Control

☞ strana 8

Kôd	Područje	Kôd	Područje	Kôd	Područje	Kôd	Područje
2044	Argentina	2165	Finska	2362	Meksiko	2149	Španjolska
2047	Australija	2174	Francuska	2376	Nizozemska	2499	Švedska
2046	Austrija	2109	Njemačka	2390	Novi Zeland	2086	Švicarska
2057	Belgija	2248	Indija	2379	Norveška	2528	Tajland
2070	Brazil	2238	Indonezija	2427	Pakistan	2184	Ujedinjeno
2079	Kanada	2254	Italija	2424	Filipini		Kraljevstvo
2090	Čile	2276	Japan	2436	Portugal		
2092	Kina	2304	Koreja	2489	Rusija		
2115	Danska	2363	Malezija	2501	Singapur		

💡 Kako biste saznali korisne savjete i informacije o Sony proizvodima i uslugama, molimo posjetite:  
[www.sony-europe.com/myproduct/](http://www.sony-europe.com/myproduct/)