

# ***Prijenosni CD/ DVD uređaj***

Upute za uporabu



Kako biste saznali korisne savjete i informacije o Sony proizvodima i uslugama, molimo posjetite:

[www.sony-europe.com/myproduct/](http://www.sony-europe.com/myproduct/)



## ***DVP-FX970***

## UPOZORENJE

Kako biste spriječili požar ili električki udar, ne izlažite uređaj kiši ili vlazi.

Kako biste izbjegli strujni udar, ne otvarajte kućište. Prepustite popravke samo stručnim osobama.

Mežni kabel smije se zamijeniti isključivo u ovlaštenom servisu.

Baterije i uređaji u kojima se nalaze baterije ne smiju se izlagati pretjeranoj vrućini, primjerice, izravno na suncu-vu svjetlost, u vatru i slično.



Pločica s podacima nalazi se na donjoj strani uređaja.

CLASS 1 LASER PRODUCT  
LASER KLASSE 1  
LUOKAN 1 LASERLAITE  
KLASS 1 LASERAPPARAT

Ovaj uređaj klasificiran je kao CLASS 1 LASER proizvod. Oznaka CLASS 1 LASER PRODUCT se nalazi na donjoj strani uređaja.

### OPREZ

Uporabom optičkih instrumenata uz ovaj uređaj povećava se opasnost za vid. Budući da je laserska zraka koja se koristi u ovom CD/DVD uređaju štetna za oči, nemojte pokušavati otvarati kućište. Prepustite popravke samo stručnim osobama.



Zbrinjavanje starih električnih i elektronskih uređaja (primjenjuje se u Europskoj uniji i ostalim europskim zemljama s posebnim sustavima zbrinjavanja)

Ova oznaka na proizvodu ili na ambalaži označava da se ovaj proizvod ne smije zbrinjavati kao kućni otpad. On treba biti zbrinut na za tu namjenu predviđenom mjestu za reciklažu električne ili elektronske opreme. Pravilnim zbrinjavanjem starog proizvoda pomažete u sprečavanju potencijalno negativnih posljedica po okoliš i ljudsko zdravlje, a koje bi mogle nastati neprikladnim zbrinjavanjem dotrajalog uređaja. Recikliranje materijala od kojeg je uređaj sastavljen pridonosi očuvanju prirodnih izvora. Za detaljne informacije o reciklaži ovog proizvoda, molimo kontaktirajte vašu lokalnu upravu, odlagalište otpada ili trgovinu u kojoj ste kupili proizvod.

Samo u Europi



Odlaganje dotrajalih baterija (primjenjuje se u Europskoj uniji i ostalim europskim zemljama s posebnim sustavima zbrinjavanja)

Ovaj znak na bateriji ili ambalaži ukazuje da se baterija isporučena s ovim proizvodom ne smije odlagati s kućim otpadom. Na nekim baterijama ovaj simbol može biti upotrijebljen u kombinaciji s kemijskim simbolom. Mogu biti dodani i kemijski simboli za živu (Hg) ili olovo (Pb) ako baterija sadrži više od 0,0005% žive ili 0,004% olova.

Pravilnim odlaganjem ovih baterija spriječit ćete potencijalne negativne posljedice za okoliš i ljudsko zdravlje koje inače mogu imati utjecaja ukoliko se baterije ne odlože na pravilan način. Recikliranje materijala pridonosi očuvanju prirodnih izvora.

Kod uređaja koji zbog sigurnosti, načina rada ili očuvanja podataka trebaju stalno napajanje preko ugrađene baterije, bateriju treba zamijeniti isključivo stručno servisno osoblje.

Kako biste osigurali pravilno zbrinjavanje baterije, predajte dotrajali proizvod na sabirno mjesto za recikliranje električne i elektroničke opreme.

Kod ostalih vrsta baterija, molimo pogledajte upute za sigurno vađenje baterije iz uređaja. Predajte bateriju na ovlašteno sabirno mjesto za recikliranje istrošenih baterija.

Za detaljnije informacije o recikliranju ovog proizvoda ili baterije, obratite se lokalnom uredu, komunalnoj službi ili trgovini u kojoj ste kupili uređaj.

Nemojte rastavljati niti preinačiti uređaj. U suprotnom, može doći do strujnog udara. Za izmjenu punjivih baterija, unutrašnje provjere ili popravke obratite se najbližem Sony prodavatelju ili Sony servisnom centru.

## Mjere opreza

- Postavite ovaj uređaj tako da se mrežni kabel može odmah odspojiti iz zidne utičnice u slučaju nezgode.
- Uređaj nije odspojen s napajanja sve dok je mrežni utikač spojen na zidnu utičnicu, čak i ako je sam uređaj isključen.
- Kako biste spriječili požar ili električki udar, ne stavljajte na uređaj posude s tekućinom, npr. vaze.
- Preveliki zvučni tlak iz slušalica može uzrokovati gubitak sluha.

Proizvođač ovog uređaja je tvrtka Sony Corporation, 1-7-1 Konan Minato-ku Tokyo, 108-0075 Japan. Ovlašteni predstavnik za EMC i sigurnost proizvoda je Sony Deutschland GmbH, Hedelfinger Strasse 61, 70327 Stuttgart, Germany. Za sva pitanja servisa i jamstva, obratite se na adrese navedene u odvojenim dokumentima koji se tiču servisa ili jamstva.

### VAŽNA NAPOMENA



Opazite: Ovaj uređaj ima mogućnost beskrainog prikaza zadržane ("zamrznute") video slike ili prikaza izbornika na zaslonu vašeg televizora. Ako ostavite prikaz zadržane slike ili izbornika na zaslonu vašeg TV prijemnika tijekom dužeg vremenskog perioda, to može prouzročiti trajno oštećenje TV zaslona. Na to su posebno osjetljivi plazma televizori i projekcijski TV prijemnici.

Ako imate bilo kakvih pitanja ili problema vezanih uz vaš uređaj, molimo obratite se najbližem Sony prodavatelju.

## Informacije o autorskim pravima, zaštićenim znakovima i softverskim licencama

- Proizvedeno prema licenci tvrtke Dolby Laboratories. Dolby i simbol dvostruko-D su zaštitni znaci tvrtke Dolby Laboratories.
- Logotipi "DVD+RW", "DVD-RW", "DVD+R", "DVD+R DL", "DVD-R", "DVD VIDEO" i "CD" su zaštićeni.
- MPEG Layer-3 tehnologija audio kodiranja i patenti koriste se prema licenci tvrtke Fraunhofer IIS i Thomson.
- Svi drugi zaštićeni znakovi u vlasništvu su njihovih tvrtki.
- OVAJ PROIZVOD JE LICENCIRAN POD MPEG-4 VISUAL PATENT PORTFOLIO LICENCAM ZA OSOBNU I NEKOMERCIJALNU UPORABU OD STRANE KORISNIKA ZA KODIRANJE VIDEOZAPISA PREMA MPEG-4 VISUAL STANDARDU ("MPEG-4 VIDEO") KOJI SU KODIRANI OD STRANE KORISNIKA I SNIMLJENI ZA OSOBNE I NEKOMERCIJALNE SVRHE I/ILI NABAVLJENI OD DOBAVLJAČA KOJI POSJEDUJE LICENCU MPEG LA ZA DISTRIBUCIJU MPEG-4 VIDEOZAPISA. NE IZDAJE SE NITI SE PODRAZUMJEVA LICENCA ZA BILO KOJE DRUGE SVRHE. DODATNE INFORMACIJE O MOGUĆNOSTI UPORABE U PROMIDŽBENE, INTERNE I KOMERCIJALNE SVRHE TE ZA LICENCIRANJE, MOGU SE DOBITI OD TVRTKE MPEG LA, LLC. POGLEDAJTE [HTTP://WWW.MPEGLA.COM](http://WWW.MPEGLA.COM)

## O ovim uputama

- U ovim se uputama riječ "disk" koristi kao općeniti pojam za DVD ili CD diskove, ukoliko nije drugačije naznačeno u tekstu ili na slikama.
- Ikone, poput **DVD**, koje su naznačene na vrhu svakog objašnjenja označavaju vrstu medija koja se može koristiti uz funkciju koja se objašnjava. Za detalje, pogledajte "Mediji koji se mogu reproducirati" (str. 25).
- Informacije koje je **POTREBNO** znati (kako bi se izbjegla nepravilna uporaba) navedene su ispod ikone . Informacije koje je **PRIKLADNO** znati (savjeti i korisne informacije) navedene su ispod ikone .

### Napomena za korisnike u Republici Hrvatskoj

#### IZJAVA O SUKLADNOSTI

Proizvođač ovog proizvoda je Sony Corporation, 1-7-1 Konan Minato-ku, Tokyo 108-0075, Japan.

Sony, odnosno njegov ovlašteni zastupnik Sony Europe Limited, Predstavništvo u Republici Hrvatskoj izjavljuje da je ovaj proizvod usklađen s bitnim zahtjevima tehničkih propisa koji su za ovaj proizvod utvrđeni.

Izjave o sukladnosti dostupne su na internetskoj stranici

[www.sukladnost-sony.com.hr](http://www.sukladnost-sony.com.hr)

# Sadržaj

UPOZORENJE .....	2
Pregled dijelova i kontrola .....	5
<b>Priprema .....</b>	<b>9</b>
Provjera isporučenog pribora .....	9
Zamjena baterije .....	9
Uporaba adaptera za automobil .....	10
Spajanje na ostalu opremu .....	11
<b>Reprodukcija .....</b>	<b>12</b>
Reprodukcija diskova .....	12
Reprodukcija MP3, JPEG i videodatoteka .....	15
Podešavanje veličine i kvalitete slike .....	16
<b>Postavke i podešenja .....</b>	<b>17</b>
Korištenje izbornika za podešavanje .....	17
<b>Dodatne informacije .....</b>	<b>20</b>
U slučaju problema .....	20
Mjere opreza .....	22
Mediji koji se mogu reproducirati .....	25
Tehnički podaci .....	27

# Pregled dijelova i kontrola

Dostupne funkcije uređaja i daljinskog upravljača variraju ovisno o vrsti diska ili okolnostima uređaja.

## Uređaj

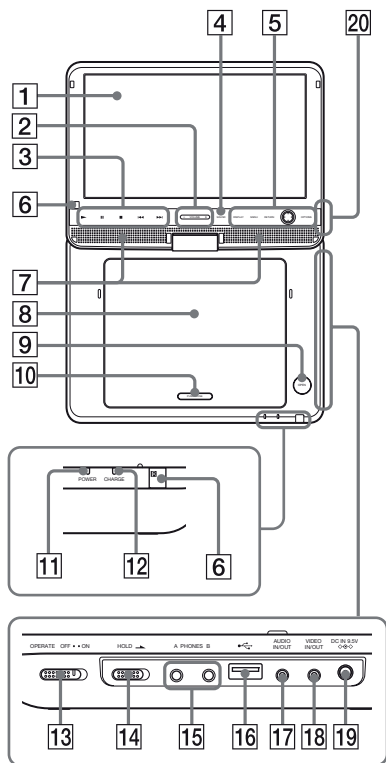

Tipke VOLUME+ i ► (reprodukcija) imaju ispuščenje. Ispuščenje služi kao referentna točka tijekom uporabe uređaja.

### 1 LCD zaslon (str. 8)

### 2 VOLUME (glasnoća) +/-

Podešavanje glasnoće.

### 3 ► (reprodukcija) (str. 12)

Pokretanje ili ponovno pokretanje reprodukcije.

### || (pauza) (str. 12)

Pauza ili ponovno pokretanje reprodukcije.

### ■ (zaustavljanje) (str. 12)

Zaustavljanje reprodukcije.

### ◀◀ / ▶▶ (prethodno/sljedeće)

Prijelaz na prethodno/sljedeće poglavlje, zapis ili datoteku.

### 4 SOUND

svakim pritiskom ove tipke bira se jedan od četiri pohranjena zvučna efekta. Ta je funkcija dostupna samo kad slušate zvuk putem zvučnika uređaja.

### 5 DISPLAY

Prikaz informacija o reprodukciji.

- Pri reprodukciji DVD-a mijenja mod reprodukcije (str. 14).

### MENU

Prikaz izbornika DVD VIDEO diska.

- Pri reprodukciji CD ili VIDEO CD diska (s isključenom funkcijom PBC), prebacuje na ponavljanje reprodukcije (str. 13) ili reprodukciju slučajnim redoslijedom.
- Tijekom reprodukcije JPEG datoteke reproducira slideshow (str. 15).

### RETURN

Povratak na prethodni prikaz.

## ←/↑/↓/→

Pomicanje kursora radi odabira prikazane stavke.

- ←/→ na uređaju imaju istu funkciju kao tipke ◀▶ na daljinskom upravljaču.

## Središnja tipka (ENTER)

Ulaz u odabranu stavku.

- Tipka ENTER na uređaju ima istu funkciju kao tipka ►.

## OPTIONS

Prikaz izbornika za podešavanje LCD zaslona (str. 16) i uporabu izbornika za podešavanje (str. 17).

---

### 6 (senzor daljinskog upravljača)

---

### 7 Zvučnik

---

### 8 Pokrov uložnice diska (str. 12)

---

### 9 Tipka OPEN (str. 12)

Otvaranje pokrova uložnice diska.

### 10 PUSH CLOSE (str. 12)

Zatvaranje pokrova uložnice diska.

### 11 Indikator POWER

---

### 12 Indikator CHARGE (str. 9)

---

### 13 Preklopka OPERATE (str. 12)

Uključenje ili isključenje uređaja.

### 14 Preklopka HOLD

Kako biste izbjegli slučajan pritisak na neku od tipki, preklopku HOLD podešite u smjeru strelice.

Sve tipke na uređaju su zaključane, a tipke daljinskog upravljača su u funkciji.

---

### 15 Priključnica PHONES (slušalice) A, B

---

### 16 Priključnica USB (tip A) (str. 16)

Za spajanje USB uređaja.

### 17 AUDIO IN/OUT priključnica (str. 11)

---

### 18 VIDEO IN/OUT priključnica (str. 11)

---

### 19 Priključnica DC IN 9,5V (str. 9, 10)

Za spajanje mrežnog adaptera ili adaptera za automobil.

---

### 20 Tipka INPUT SELECT (str. 11)

Svakim pritiskom tipke, prikaz na LCD zaslonu mijenja se na sljedeći način:

- Disk (standardno)
- USB (str. 16)
- Linijski ulaz (str. 11)

## Daljinski upravljač

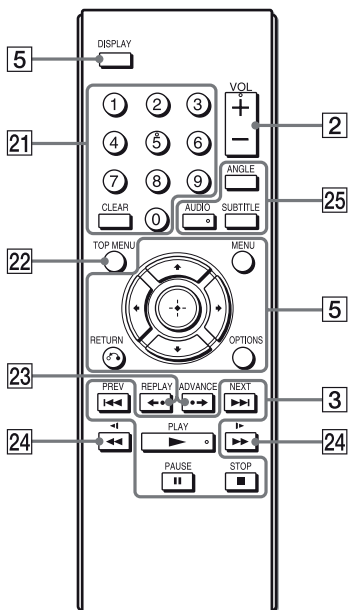

Tipke VOL +, 5, ► i AUDIO imaju ispušćenje. Ispušenje služi kao referentna točka tijekom uporabe uređaja.

### 21 Brojčane tipke

Unos brojeva naslova/poglavlja i sl.

#### Tipka CLEAR

Brisanje znakova u polju za unos.

### 22 Tipka TOP MENU

Prikaz glavnog izbornika DVD VIDEO diska.

- Pri reprodukciji DVD VR diska prebacuje između "Original" i "Play List".

### 23 Tipke ◀◀ REPLAY/▶▶ ADVANCE

Ponavlanje reprodukcije scene/kratki pomak scene prema naprijed (samo DVD).

### 24 Tipke ◀◀ ◀◀/▶▶ ▶▶ (pretraživanje/usporena reprodukcija)

- Brzo pretraživanje prema natrag/naprijed kad se pritisne tijekom reprodukcije. Pritisnite više puta za promjenu brzine.
- Usporeno pretraživanje prema natrag/naprijed kad se pritisne tijekom pauze. Pritisnite više puta za promjenu brzine. (Usporena reprodukcija unatrag je raspoloživa samo za DVD. Usporena reprodukcija prema naprijed je raspoloživa samo za DVD, VIDEO CD i videodatoteke.)

### 25 Tipka ANGLE

Mijenja kutove kamere snimljene na DVD VIDEO.

#### Tipka AUDIO

Svaki pritisak tipke mijenja audio signal.

- Pri reprodukciji DVD VIDEO diska mijenja jezik dijaloga.
- Prilikom reprodukcije CD ili VIDEO CD diska prebacuje između stereo i mono zvuka.

#### Tipka SUBTITLE

Svaki pritisak tipke mijenja titlove snimljene na DVD VIDEO.

---

## Zakretanje i zatvaranje LCD zaslona

Podignite LCD zaslon u okomiti položaj i lagano ga zakrenite za 180 stupnjeva u smjeru kazaljki sata.

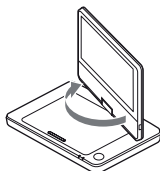

Nakon toga, spustite zaslon prema dolje na kućište uređaja. Zaslon je u ovom položaju okrenut prema gore.



### Vraćanje LCD zaslona u standardni položaj

Podignite LCD zaslon u okomiti položaj i lagano ga zakrenite u smjeru suprotnom od kazaljki sata.



- Nakon uporabe, LCD zaslon postavite u standardni položaj, kako ne bi došlo do oštećenja uslijed iznenadnih udara ili nepažljivog rukovanja.
- Nemojte zakretati zaslon dok je zatvoren i dok nije u okomitom položaju. Na taj način možete izgrebati uređaj.



## Provjera isporučenog pribora

Provjerite je li s uređajem isporučen sljedeći pribor:

- AC adapter (1)
- Adapter za automobil (1)
- Audio/video kabel (mini priključak × 2 ↔ phono priključak × 3) (1)
- Daljinski upravljač (1)
- Baterije R6 (veličina AA) (2)

### Priprema daljinskog upravljača

Uložite dvije R6 (veličina AA) baterije u skladu s oznakama polariteta ⊕ i ⊖ na baterijama i unutar baterijskog pretinca.

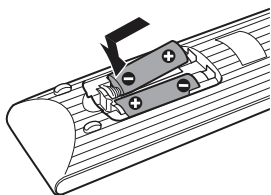

## Zamjena baterije

Napunite punjivu bateriju prije prvog korištenja uređaja, ili kad se baterija isprazni.

### 1 Spojite mrežni adapter.

Kad punjenje započne, svijetli narančasti indikator CHARGE.

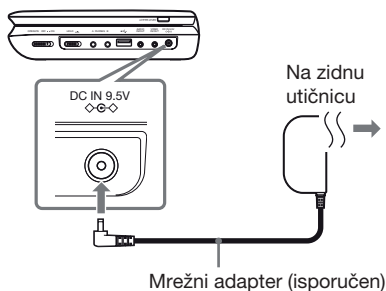

Kad punjenje završi, isključuje se indikator CHARGE.  
Odspojite mrežni adapter.



Punjenje traje duže ako je uređaj uključen. Kad želite samo napuniti bateriju, isključite uređaj.



Bateriju punite pri temperaturi između 5 °C i 35 °C.

## Vrijeme punjenja i reprodukcije

Vrijeme punjenja: približno 6 sati

Vrijeme reprodukcije: približno 6 sati

Navedeno vrijeme odnosi se na sljedeće uvjete:

- Vrijeme punjenja
  - umjerena temperatura (20 °C)
  - uređaj isključen
- Vrijeme reprodukcije
  - umjerena temperatura (20 °C)
  - uporaba slušalica
  - minimalna pozadinska rasvjeta

Ovisno o temperaturi okruženja i stanju punjive baterije, vrijeme punjenja može biti dulje, ili vrijeme reprodukcije može biti kraće.

## Provjera kapaciteta baterije

Kad je uređaj zaustavljen, prikaže se indikator baterije. Kad je baterija prazna, pojavljuje se indikator  ili treperi indikator CHARGE.



## Uporaba adaptera za automobil

Isporučen adapter za automobil namijenjen je akumulatoru od 12 V, s negativnim uzemljenjem (ne koristite s akumulatorom od 24 V, pozitivno uzemljenje).

### 1 Spojite adapter za automobil.

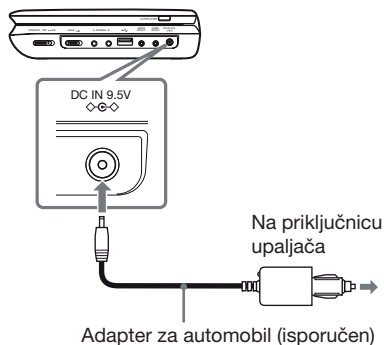

## Nakon uporabe uređaja u automobilu

Odspojite adapter za automobil iz priključka u vozilu.



- Vozač ne smije spajati niti odspajati adapter za automobil tijekom vožnje.
- Položite kabel tako da ne ometa vozača. Također, LCD zaslon se ne smije postaviti tako da ga vozač može gledati.
- Očistite priključnicu upaljača. Ukoliko je zaprljana, kontakt se možda neće uspostaviti ili može doći do nepravilnosti u radu.
- Adapter koristite dok motor vozila radi. Ako se koristi kad je motor isključen, akumulator se može isprazniti.
- Uređaj i dodatni pribor ne ostavljajte unutar vozila.

## Spajanje na ostalu opremu

Mogućnosti korištenja ovog uređaja možete povećati spojivši ga na vaš TV prijemnik ili drugu opremu.



- Način reprodukcije zvuka ne može se mijenjati kad je uređaj spojen na drugu opremu.
- Pogledajte upute za uporabu isporučene uz uređaj koji namjeravate spojiti.
- Prije povezivanja, isključite uređaj i opremu koju želite spojiti, zatim ih odspojite iz mrežnog napajanja.

## Gledanje slika na spojenom TV uređaju

- 1 Spojite uređaj na TV prijemnik ili monitor putem isporučenog audio/video kabela.

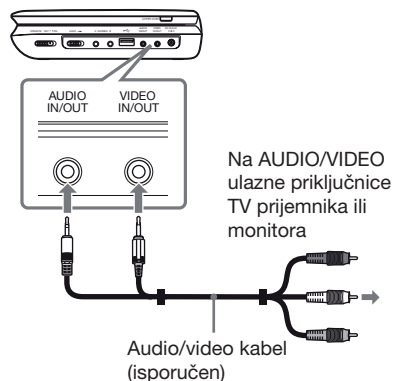

Uređaj se može spojiti na AV pojačalo na isti način kao i na TV.

## Uporaba druge opreme

- 1 Spojite uređaj na video uređaj ili kamkorder putem isporučenog audio/video kabela.

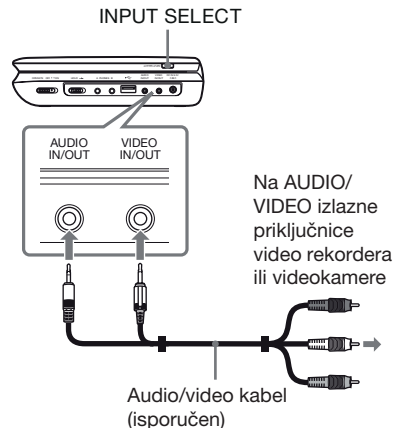

- 2 Uključite uređaj i više puta pritisnite tipku INPUT SELECT za odabir "Line In".

## Reprodukcija diskova

**DVDVideo DVDVR VCD CD**

**DATA**

Ovisno o disku, neki postupci mogu biti različiti ili ograničeni. Pogledajte upute za uporabu isporučene uz disk.

Unaprijed napunite bateriju ili spojite adapter za mrežno napajanje.

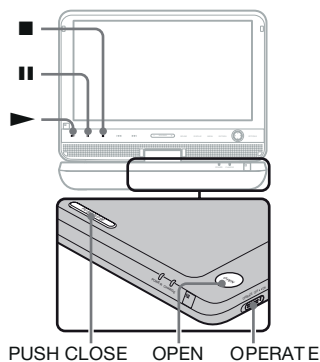

**1** Otvorite LCD zaslon.

**2** Preklopku **OPERATE** postavite u položaj "ON".

**3** Pritisnite **OPEN** za otvaranje pokrova uložnice diska.

**4** Uložite disk.

Postavite disk sa stranom za reprodukciju prema dolje i lagano ga pritisnite da sjedne na mjesto. Ne dodirujte površinu leće.

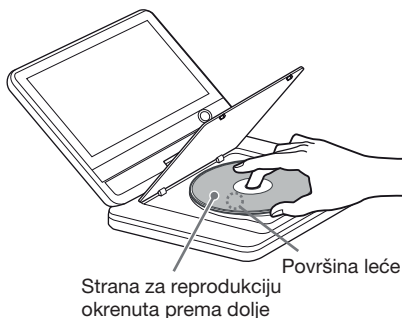

**5** Pritisnite **PUSH CLOSE** na pokrovu diska za njegovo zatvaranje.

**6** Pritisnite **▶**.

Započinje reprodukcija.

Ovisno o disku, može se prikazati izbornik. Pritisnite **←/↑/↓/→** za odabir opcije i zatim pritisnite **ENTER**.



Kad promijenite veličinu slike na LCD zaslonu, pritisnite **OPTIONS** za odabir "LCD Mode" (str. 16).



- Diskovi koji su izrađeni na DVD rekorderima trebaju se pravilno finalizirati prije nego što se mogu reproducirati. Za dodatne informacije o finaliziranju, pogledajte upute za uporabu isporučene uz DVD rekorder.
- Kad otvorite pokrov uložnice, disk će se možda još uvijek vrtjeti. Prije vadenja diska, pričekajte da se vrtnja zaustavi.

## Napomene o screen saveru.

- Slika screen savera pojavljuje se kad je reprodukcija pauzirana ili zaustavljena dulje od 15 minuta bez kontrola funkcija. Slika nestaje pritiskom na tipku ►.
- Za podešavanje opcije "Screen Saver" pogledajte str. 18.
- Uređaj se isključuje u pripravno stanje, 15 minuta nakon uključivanja funkcije screen saver. Za izlazak iz moda pripravnog stanja, pritisnite tipku ►.

## Nastavljanje reprodukcije od mjesta na kojem je bila zaustavljena (nastavljanje reprodukcije) **DVD<sub>Video</sub>** **DVD<sub>VR</sub>** **VCD** **CD**

Kad ponovno pritisnete ► nakon što ste zaustavili reprodukciju, uređaj nastavlja reprodukciju od mjesta na kojem ste pritisnuli ■.



- Za pokretanje reprodukcije od početka diska, pritisnite ■ dvaput, zatim pritisnite ►.
- Kad ponovno uključite uređaj nakon prekida napajanja, reprodukcija se nastavlja automatski.



- Ovisno od mjesta na kojem je zaustavljena, reprodukcija se možda neće nastaviti s potpuno iste točke.
- Mjesto nastavljanja se poništi kad:
  - otvorite uložnicu diska.
  - pritisnete tipku INPUT SELECT.

## Ponavljanje reprodukcije (Repeat reprodukcija) **DVD<sub>Video</sub>** **VCD** **CD**

- Pri reprodukciji DVD VIDEO diska pritisnite DISPLAY za odabir funkcije "Repeat" (str. 14).
- Pri reprodukciji CD ili VIDEO CD diska (s isključenom funkcijom PBC), više puta pritisnite MENU (str. 5).

## Reprodukcija VIDEO CD diska s PBC funkcijom (PBC reprodukcija) **VCD**

PBC (Playback Control) omogućuje interaktivnu reprodukciju VIDEO CD diskova, pomoću izbornika. Kad pokrenete reprodukciju VIDEO CD diska s PBC funkcijom, prikaže se izbornik. Odaberite opciju brojčanim tipkama na daljinskom upravljaču i pritisnite tipku ENTER. Nakon toga slijedite interaktivne upute iz izbornika (pritisnite ► kad se prikaže "Press SELECT").

## Uporaba izbornika s informacijama o reprodukciji

DVDvideo DVDvr

Tijekom reprodukcije DVD diska, moguće je pratiti trenutačne informacije o reprodukciji. Prikaz s informacijama o reprodukciji također omogućuje podešavanje naslova/poglavlja, promjenu zvuka/titlova, itd. Za unos brojeva koristite daljinski upravljač.

### 1 Pritisnite DISPLAY tijekom reprodukcije DVD diska.

Primjer: Tijekom reprodukcije DVD VIDEO diska

Stavke

Menu	
Title	02/07 * 1
Chapter	03/20
Audio	01 5.1CH  English
Subtitle	01 English
▶ Title Elapsed 00:12:01	

### 2 Odaberite i podesite svaku stavku tako da pritisnete ↑/↓ i ENTER.

- Title: Odabir broja naslova.\*2
- Chapter: Odabir broja poglavlja.\*2
- Audio: Odabir zvuka.
- Subtitle: Odabir titlova.
- Angle: Odabir kut kamere.
- T.Time: Vrijeme je prikazano tijekom reprodukcije naslova. "00:00:00" se pojavljuje pritiskom na ENTER. Unesite željeni vremenski kôd.
- C.Time: Vrijeme je prikazano tijekom reprodukcije poglavlja. "00:00:00" se pojavljuje pritiskom na ENTER. Unesite željeni vremenski kôd.
- Repeat: Odabir načina ponavljanja.
- A-B Repeat: Tipkama ↑/↓ odaberite "Set" i pritisnite ENTER. Tipkom ENTER odaberite točku A i točku B.

- Time Disp.: Odabir prikaza vremena.

\*1 Kad se reproducira DVD (VR mod), pored broja naslova prikaže se "PL" (reprodukcijaska lista) ili "ORG" (original).

\*2 Odaberite broj tipkama ↑/↓ ili brojevanim tipkama.

### Za isključivanje prikaza

Pritisnite DISPLAY ili RETURN.



Ovisno o disku, ponekad nije moguće podesiti neke od postavki.

## Reprodukcija MP3, JPEG i videodatoteka **DATA**

Ovaj uređaj podržava reprodukciju MP3, JPEG i videodatoteka. Za detalje, pogledajte "Mediji koji se mogu reproducirati" (str. 25). Pri odabiru DATA medija, pojavljuje se lista albuma. Ovisno o disku, reprodukcija započinje automatski.

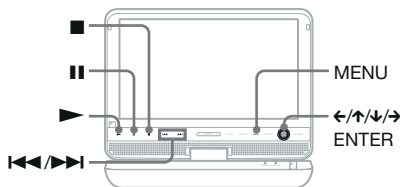

### 1 Pritisnite $\uparrow/\downarrow$ za odabir albuma i zatim pritisnite ENTER.

Primjer: Lista MP3 datoteka

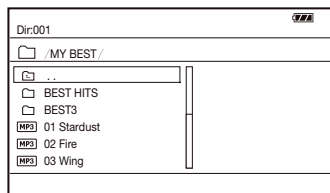

- Za prijelaz na sljedeću ili prethodnu stranicu, pritisnite  $\blacktriangleright\blacktriangleright$  ili  $\blacktriangleleft\blacktriangleleft$ .
- Za povratak na listu albuma, pritisnite  $\uparrow/\downarrow$  za odabir  $\square$  i pritisnite ENTER.

### 2 Pritisnite $\uparrow/\downarrow$ za odabir datoteke i zatim pritisnite $\blacktriangleright$ ili ENTER.

Reprodukcija počinje od odabrane datoteke.

## Odabir JPEG datoteke

### Zakretanje JPEG datoteke

Pritisnite  $\leftarrow/\uparrow/\downarrow/\rightarrow$  tijekom prikaza slikovne datoteke. Zakrenite svaku datoteku.

$\rightarrow$ : Zakretanje slike za 90 stupnjeva u smjeru kazaljke sata.

$\leftarrow$ : Zakretanje slike za 90 stupnjeva u smjeru suprotnom od kazaljke sata.

$\uparrow$ : Zakretanje slike okomito (prema gore i dolje).

$\downarrow$ : Zakretanje slike vodoravno (ulijevo i udesno).

### Prikaz liste umanjenih sličica

Pritisnite MENU.

Slikovne datoteke unutar albuma prikazuju se u 12 podzaslona.

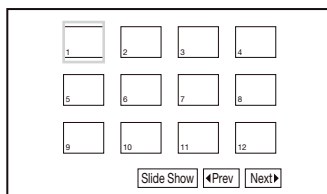

- Za prijelaz na prethodni ili sljedeći popis sličica, odaberite " $\blacktriangleleft$ Prev" ili "Next $\blacktriangleright$ " pri dnu zaslona i pritisnite ENTER.
- Za izlazak iz liste umanjenih sličica, pritisnite MENU.

## Reprodukcija Slide Showa

### 1 Pritisnite MENU.

Pojavi se lista umanjenih sličica.

### 2 Pritisnite $\leftarrow/\uparrow/\downarrow/\rightarrow$ za odabir opcije "Slide Show" na dnu zaslona i pritisnite ENTER.

Slide show počinje.

## Reprodukcija podataka s USB uređaja

Možete reproducirati podatkovne datoteke s USB uređaja.

- 1 Više puta pritisnite **INPUT SELECT** za odabir opcije "USB".
- 2 Spojite USB uređaj na USB priključnicu.

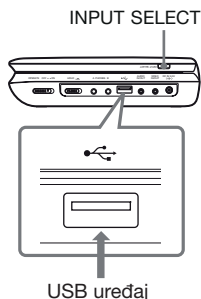

## Odspajanje USB uređaja

- 1 Pritisnite **INPUT SELECT** za poništenje opcije "USB".
- 2 Odspojite USB uređaj.

## Podržani Sony USB uređaji

Podržani su sljedeći Sony USB flash memorijski uređaji "Micro Vault" i digitalni fotoaparati (objavljeni nakon 2008.): serija USM-J/B, serija USM-L i serija USM-LX, serija DSC-T, serija DSC-W, serija DSC-H, serija DSC-S i serija DSLR-A.



- Ne odspajajte USB uređaj kad indikator pristupa treperi. To može dovesti do oštećenja ili gubitka podataka.
- Na uređaj se mogu spojiti USB uređaji s flash memorijom i digitalni fotoaparati. Ostali uređaji (USB hub i sl.) se ne mogu spojiti. Kad se spoji nepodržani uređaj, prikaže se poruka greške.

## Podešavanje veličine i kvalitete slike

**DVDVideo DVDVR VCD DATA**

Možete podesiti sliku koja je prikazana na LCD zaslonu.

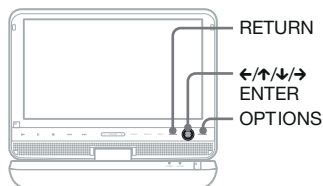

- 1 Pritisnite **OPTIONS**.
- 2 Pritisnite **</>/</>/</>** za odabir opcije "LCD Mode" i pritisnite **ENTER**.
- 3 Odaberite i podesite svaku stavku tako da pritisnete **</>/</>/</>** i **ENTER**.

- LCD Aspect: Promjena veličine slike.
- Backlight: Podešavanje svjetline.
- Contrast: Podešavanje razlike između svijetlih i tamnih područja.
- Hue: Podešavanje ravnoteže crvene i zelene boje.
- Color: Podešavanje zasićenosti boja.
- Default: Resetiranje svih postavki na tvorničke vrijednosti.

## Za isključenje izbornika

Pritisnite **OPTIONS** ili **RETURN**.



Ovisno o disku, odabrani format slike može se razlikovati.



## Korištenje izbornika za podešavanje

Neki diskovi sadrže pohranjene postavke reprodukcije, koje imaju prvenstvo.

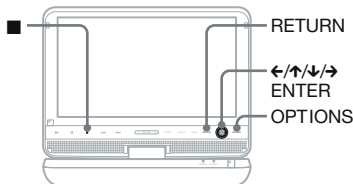



### 1 Pritisnite **OPTIONS** kad je uređaj zaustavljen.

Tijekom nastavljanja reprodukcije ne možete koristiti izbornik za podešavanje. Pritisnite ■ dvaput i pritisnite **OPTIONS**.

### 2 Pritisnite **↑/↓** za odabir opcije "Setup", zatim pritisnite **ENTER**.

### 3 Pritisnite **↑/↓** za odabir kategorije, zatim pritisnite **ENTER**.

 : General Setup (str. 17)  
 Podešenje postavki vezanih uz uređaj.

 : Audio Setup (str. 18)  
 Podešavanje postavki zvuka u skladu s uvjetima reprodukcije.

 : Language Setup (str. 18)  
 Podešavanje jezičnih postavki za prikaz na zaslonu ili zvučni zapis (dijalog).

 : Parental control (str. 19)  
 Podešenje ograničenja reprodukcije.

### 4 Odaberite i podesite svaku stavku tako da pritisnete **↑/↓** i **ENTER**.



**Deaktiviranje izbornika za podešavanje**  
 Pritisnite **OPTIONS** ili **RETURN**.

## General Setup

Standardne postavke su podcrtane.

### ◆ TV Display (samo DVD)

Odabir formata slike spojenog TV prijemnika.

<p>4:3 Pan Scan</p>	<p>Odaberite ovo podešenje kad na uređaj spojite standardni 4:3 TV prijemnik. Prikazuje široku sliku na cijelom zaslonu tako da je dio slike koji ne stane na zaslon automatski odrezan.</p> 
<p>4:3 Letter Box</p>	<p>Odaberite ovo podešenje kad na uređaj spojite standardni 4:3 TV prijemnik. Prikazuje široku sliku na kojoj se vide pruge na gornjem i donjem dijelu zaslona.</p> 
<p>16:9</p>	<p>Odaberite ovo podešenje kod spajanja TV prijemnika sa širokom slikom (wide-screen) ili TV prijemnika s funkcijom širokog zaslona (wide mode).</p> 

  
 Ovisno o disku, može se dogoditi da se umjesto "4:3 Letter Box" automatski odabere "4:3 Pan Scan" ili obrnuto.

### ◆ Angle Mark (samo DVD VIDEO)

Prikazuje oznaku kuta kad promijenite kut gledanja tijekom reprodukcije DVD diska na koji su snimljene scene iz više kutova.

<u>On</u>	Prikaz oznake kuta.
Off	Isključenje oznake kuta.

### ◆ Screen Saver

Slika screen savera pojavljuje se kad je reprodukcija pauzirana ili zaustavljena dulje od 15 minuta. Screen saver pomaže u sprečavanju oštećenja zaslona spojenog uređaja (utiskivanje slike). Pritisnite ► za isključenje screen savera.

<u>On</u>	Uključenje funkcije screen savera.
Off	Isključenje funkcije screen savera.

### ◆ PBC

Možete uživati u reprodukciji interaktivnog programa pomoću funkcije PBC (Playback Control) na VIDEO CD disku, ukoliko je dostupna (str. 13).

<u>On</u>	Uključenje PBC funkcije.
Off	Isključenje PBC funkcije.

### ◆ Default

Vraćanje svih funkcija na tvorničke postavke. Imajte na umu da se pritom brišu sve vaše postavke.

## 🔊) Audio Setup

Standardna postavka je podcrtana.

### ◆ Audio DRC (Dynamic Range Control) (samo DVD)

Omogućuje postizanje čistog zvuka uz nisku glasnoću pri reprodukciji DVD diska koji je usklađen s "Audio DRC" funkcijom.

<u>On</u>	Uključenje funkcije Audio DRC.
Off	Isključenje funkcije Audio DRC.

## 🗣️ Language Setup

### ◆ OSD (On-Screen Display)

Za promjenu jezika informacija prikazanih na zaslonu.

### ◆ Disc Menu (samo DVD VIDEO)

Promjena jezika izbornika diska. Kad odaberete "Original", odabran je jezik koji ima prioritet na disku.

### ◆ Subtitle (samo DVD VIDEO)

Odabir jezika titla. Kad odaberete "Off", titlovi se ne prikazuju.

### ◆ Audio (samo DVD VIDEO)

Za odabir jezika zvučnog zapisa. Kad odaberete "Original", odabran je jezik koji ima prioritet na disku.



Kad u izborniku "Disc Menu", "Subtitle" ili "Audio" odaberete jezik koji nije snimljen na disk, uređaj će automatski odabrati jedan od snimljenih jezika.

## Parental Control

Reprodukciju diska moguće je ograničiti putem ove funkcije.

Prilikom uporabe ove funkcije, koristite daljinski upravljač.

### ◆ Password (samo DVD VIDEO)

Unos ili izmjena zaporke. Podesite zaporku funkcije ograničavanja reprodukcije. Unesite svoju četveroznamenkastu zaporku pomoću brojčanih tipaka.

### Promjena zaporkе

- 1 Pritisnite  za odabir opcije "Password", zatim pritisnite ENTER.
- 2 Provjerite je li odabrano "Change" i pritisnite ENTER.
- 3 Unesite trenutnu zaporku u polje "Old Password", novu zaporku u "New Password" i "Verify Password" i pritisnite ENTER.

### Ukoliko pogriješite pri unosu zaporkе

Pritisnite CLEAR ili  za povratak jednu po jednu znamenku, a zatim pritisnite ENTER u koraku 3, te ponovno unesite zaporku.

### Ako zaboravite zaporku



Unesite "1369" u "Old Password" i unesite novu zaporku u "New Password" i "Verify Password".

### ◆ Parental Control (samo DVD VIDEO)

Podesite razinu ograničenja. Što je vrijednost niža, to je ograničenje veće.

Za podešenje ograničavanja reprodukcije, potrebno je prethodno podesiti zaporku.

## Podešenje ograničavanja reprodukcije (Parental Control).

- 1 Pritisnite  za odabir opcije "Parental Control" i pritisnite ENTER.
- 2 Pritisnite  za odabir razine ograničenja zatim pritisnite ENTER.
- 3 Unesite zaporku, zatim pritisnite ENTER.

## Reprodukcija diska kod kojeg je podešena funkcija Parental Control

Umetnite disk i pritisnite . Pojavi se polje za unos zaporkе. Unesite svoju zaporku pomoću brojčanih tipaka, zatim pritisnite ENTER.

## U slučaju problema

Dođe li do neke od sljedećih poteškoća tijekom uporabe uređaja, prije nego što odnesete uređaj na servis, proučite ove upute jer vam one mogu pomoći u rješavanju problema. Ako su problemi i dalje prisutni, obratite se najbližem Sony prodavatelju.

### Napajanje

#### Uređaj se ne uključuje.

- ➔ Provjerite je li mrežni adapter čvrsto spojen (str. 9).
- ➔ Provjerite je li punjiva baterija dovoljno napunjena (str. 10).

#### Baterija se ne može napuniti ili punjenje dugo traje.

- ➔ Ako indikator CHARGE treperi kad je spojen AC adapter, to znači da temperatura okoliša možda nije odgovarajuća. Bateriju puniti pri temperaturi između 5 °C i 35 °C.
- ➔ Punjenje traje duže ako je uređaj uključen. Prije punjenja isključite uređaj.
- ➔ Ako niste koristili uređaj duže od godine dana, baterija se možda posve istrošila. Obratite se najbližem Sonyjevom zastupniku.

### Slika

#### Pojavljuju se crne točkice i crvene, plave i zelene točkice ostaju na LCD zaslonu.

- ➔ Pojava je svojstvo LCD tehnologije i ne predstavlja kvar.

### Zvuk

#### Zvuka nema, ili se ne reproducira pravilno.

- ➔ Uređaj se nalazi u stanju pauze ili usporene reprodukcije.
- ➔ U tijeku je pretraživanje prema naprijed ili natrag.
- ➔ Mod zvuka je fiksno podešen na "Standard" kad je audio kabel spojen na priključnicu AUDIO IN/OUT. Odspojite audio kabel iz priključnice za samostalnu uporabu ovog uređaja.

### Rukovanje

#### Uređaj ne reagira na pritisak tipaka.

- ➔ Preklopka HOLD postavljena je u smjeru strelice (str. 6).

#### Disk se ne može reproducirati.

- ➔ Ako je disk uloženi naopako, pojavi se poruka "No Disc" ili "Cannot play this disc". Uložite disk sa stranom za reprodukciju okrenutom prema dolje (str. 12).
- ➔ Disk nije dobro umetnut dok ne klikne (str. 12).
- ➔ Disk je zaprljan ili neispravan (str. 24).
- ➔ Uložen je disk koji se ne može reproducirati. Provjerite odgovara li regionalni kod diska uređaju i je li disk finaliziran (str. 25).
- ➔ Ako se pojavi indikator "USB" ili "Line In", više puta pritisnite INPUT SELECT za odabir diska (str. 6).
- ➔ Podešena je funkcija Parental Control. Promijenite postavku (str. 19).
- ➔ Unutar uređaja se kondenzirala vlaga (str. 23).

**Disk se ne reproducira od početka.**

- ➔ Odabrano je ponavljanje reprodukcije (str. 13) ili reprodukcija slučajnim slijedom (str. 5).
- ➔ Odabran je nastavak reprodukcije (str. 13).
- ➔ Reprodukcijska lista izrađenog diska automatski se reproducira. Za reprodukciju originalnih naslova pritisnite dvaput  i odaberite "Original" pritiskom na TOP MENU.

**Pojavljuje se indikator "⊙" i uređaj ne reagira na pritisak tipaka.**

- ➔ Ovisno o disku, pojedine operacije ponekad nisu moguće. Pogledajte upute za uporabu isporučene uz disk.

**Prikazuje se "Copyright Lock" i zaslon mijenja boju u plavu kod reprodukcije u DVD-VR modu.**

- ➔ Kod reprodukcije slika sa signalom zaštite, može se umjesto slike prikazati plavi zaslon i poruka (str. 25).

**Tipke </> u izborniku ne funkcioniraju.**

- ➔ Ovisno o disku, tipke </> za izbornik diska na uređaju ponekad neće funkcionirati. U tom slučaju, koristite tipke </> na daljinskom upravljaču.

**Daljinski upravljač ne radi.**

- ➔ Baterije u daljinskom upravljaču su istrošene.
- ➔ Daljinski upravljač nije usmjeren prema senzoru  daljinskog upravljača na uređaju.
- ➔ Sunčeva svjetlost ili jaka rasvjeta ometaju rad daljinskog upravljača.

**MP3, JPEG ili videodatoteke ne mogu se reproducirati (str. 26).**

- ➔ Format datoteke nije podržan.
- ➔ Ekstenzija nije podržana.
- ➔ Datoteka je oštećena.
- ➔ Datoteka je prevelika.
- ➔ Kad odabrana datoteka nije podržana, prikaže se poruka "Data Error" i datoteka se neće reproducirati.
- ➔ Zbog tehnologije kompresije koja se koristi za videodatoteke, možda će biti potrebno neko vrijeme za pokretanje reprodukcije.

**Uređaj ne radi pravilno ili se ne može isključiti.**

- ➔ Ukoliko statički elektricitet ili neka druga pojava uzrokuje nepravilan rad uređaja, postavite preklopku OPERATE na "OFF", odspojite adapter i ostavite uređaj mirovati na 30 sekundi.

**Povezivanje****Nema slike ili zvuka na spojenoj opremi (TV-u ili monitoru).**

- ➔ Ponovo čvrsto spojite spojni kabel (str. 11).
- ➔ Spojni kabel je oštećen.
- ➔ Provjerite postavke spojenog TV prijemnika ili pojačala.

**Nema slike ili zvuka sa spojene opreme (video uređaj ili kamkorder).**

- ➔ Više puta pritisnite INPUT SELECT za odabir opcije "Line In" (str. 11).

---

## USB

### DVD uređaj ne prepoznaje spojeni USB uređaj.

- ➔ Ponovo čvrsto spojite USB uređaj (str. 16).
- ➔ USB uređaj je oštećen.
- ➔ Više puta pritisnite INPUT SELECT za odabir opcije "USB" (str. 16).

---

## Mjere opreza

### Sigurnost u prometu

Ne koristite uređaj sa zaslonom i slušalice tijekom vožnje automobila, bicikla ili bilo kojeg drugog motornog vozila. U suprotnom, možete uzrokovati opasne situacije u prometu, a u nekim područjima je i protuzakonito. Uporaba slušalica pri velikoj glasnoći tijekom šetnje, posebice tijekom prelaska raskrižja, također predstavlja potencijalnu opasnost. Potrebno je obratiti posebnu pažnju ili prekinuti uporabu u potencijalno opasnim situacijama.

### O sigurnosti

Ako u kućište uređaja dospije kakav predmet ili tekućina, odspojite uređaj i odnesite ga na provjeru u ovlašteni servis prije nastavka uporabe.

### O izvorima napajanja

- Ako uređaj nećete koristiti duže vrijeme, odspojite ga iz zidne utičnice. Za odspajanje mrežnog adaptera, uhvatite sâm utikač, nikad ne povlačite kabel.
- Ne dirajte mrežni adapter mokrim rukama. To može prouzročiti rizik od strujnog udara.
- Ne spajajte mrežni adapter na strujni transformator za putovanja, jer on može generirati toplinu i uzrokovati nepravilnosti u radu.

## O povećanju temperature

Toplina se može nakupiti unutar uređaja tijekom punjenja ili ukoliko se uređaj koristi dulje vrijeme. Pojava ne predstavlja kvar.

## O postavljanju

- Ne postavljajte uređaj u skućeni prostor, primjerice, u policu za knjige ili slično.
- Ventilacijske otvore uređaja nemojte prekrivati novinama, stolnjacima, zavjesama, itd. Uređaj ne postavljajte na mekanu površinu, primjerice na tepih.
- Ne postavljajte uređaj i adapter na mjesta koja su u blizini izvora topline, ili na mjestu koja su podložna izravnom sunčevom svjetlu, nakupljanju prašine ili pijeska, vlazi, kiši ili mehaničkim udarcima, ili u automobilu na kojem su prozori zatvoreni.
- Ne postavljajte uređaj u kosi položaj. Dizajniran je samo za rad u vodoravnom položaju.
- Uređaj i diskove držite što dalje od opreme sa snažnim magnetima, kao što su mikrovalne pećnice ili veliki zvučnici.
- Pripazite da vam uređaj ne ispadne i da ne bude izložen snažnim udarcima. Ne stavljajte teške predmete na uređaj i dodatnu opremu.

## O radu uređaja

- Ako unesete uređaj iz hladnog na toplo mjesto, ili ako je postavljen u veoma vlažnom prostoru, vlaga se može kondenzirati na lećama unutar uređaja. Ako dođe do toga, uređaj možda neće pravilno raditi. U tom slučaju, uklonite disk i ostavite uređaj na približno pola sata dok vlaga ne ispari. Tkaninom obrišite vlagu nakupljenu na LCD zaslonu. Nakon nekog vremena ponovno uključite napajanje.
- Leću uređaja održavajte čistom i nemojte je dirati. Dodirivanjem leće ona se može oštetiti te prouzročiti nepravilan rad uređaja. Pokrov uložnice diska držite zatvorenim, osim kad ulažete ili vadite disk.

## O LCD (Liquid Crystal Display) zaslonu

- Premda je proizveden visokopreciznom tehnologijom, na LCD zaslonu povremeno se mogu prikazati točkice različitih boja. Pojava ne predstavlja kvar.
- Ne postavljajte niti ispuštajte nikakav predmet na površinu LCD zaslona. Također, ne pritišćite zaslon rukama.
- Pripazite da ne oštetite površinu LCD zaslona oštrim predmetima.

## O punjivoj bateriji

- Zbog ograničenog vijeka trajanja baterije, njen kapacitet postepeno slabi tijekom vremena i stalne uporabe. Staru bateriju je potrebno zamijeniti novom kad joj je kapacitet približno na polovici normalnog trajanja.
- Kako biste spriječili propadanje baterije, napunite je barem jednom svakih pola godine ili svake godine.
- Neke zemlje reguliraju odlaganje baterija koje služe za napajanje ovog proizvoda. Molimo, obratite se lokalnim nadležnim ustanovama.

## O mrežnom adapteru i adapteru za vozilo

- Uz uređaj koristite samo isporučene adaptere jer ostali adapteri mogu uzrokovati nepravilnosti u radu.
- Ne rastavljajte niti obavljajte obrtni inženjering.
- Ne dirajte metalne dijelove jer može doći do kratkog spoja i oštećenja adaptera, posebice ako ih se dodiruje drugim metalnim predmetima.

## O podešavanju glasnoće

Ne pojačavajte glasnoću tijekom slušanja dijela s veoma niskom razinom ulaznog signala ili bez audio signala. U suprotnom, može doći do oštećenja zvučnika kad započne reprodukcija dijela s visokom razinom signala.

## O slušalicama

- Sprečavanje oštećenja sluha: Izbjegavajte korištenje slušalica pri visokoj glasnoći. Stručnjaci za sluh slažu se da je kontinuirano, glasno i dugotrajno slušanje štetno za sluh. Ako začujete zujanje u ušima, stišajte glasnoću ili prekinite uporabu.
- Briga prema obližnjim ljudima: Glasnoću podesite na umjerenu razinu. To će vam omogućiti slušanje vanjskih zvukova, a time i pokazujete obzir prema ljudima koji se nalaze u vašoj blizini.

## O čišćenju









- Očistite kućište, prednju stranu i kontrole uređaja mekanom krpom lagano navlaženom u blagoj otopini sredstva za pranje. Nemojte koristiti sredstva koja bi mogla ogrepsti površinu, primjerice, prašak za ribanje ili otapala poput alkohola ili benzina.
- Površinu LCD zaslona nježno obrišite mekanom krpom. Kako biste spriječili nakupljanje prljavštine, često brišite zaslon. Ne brišite površinu LCD zaslona mokrom krpom. Ukoliko u uređaj uđe voda, može doći do nepravilnosti u radu.
- Ukoliko su slika/zvuk izobličeni, možda je leća prekrivena prašinom. U tom slučaju, očistite leću komercijalno dostupnom puhaljkom za leće fotoaparata. Izbjegavajte izravno dodirivanje leće tijekom čišćenja. Nemojte koristiti diskove za čišćenje ili sredstva za čišćenje diskova/leća.

## Napomene o diskovima

- Kako bi disk ostao čist, držite ga za rub. Ne dodirujte površinu.
- Ne koristite sljedeće diskove:
  - Diskove koji nisu standardnog oblika (primjerice, kvadrat, srce).
  - Diskove s naljepnicom.
  - Diskove s celofanskom vrpcom ili ostatkom ljepila od naljepnice.



# Mediji koji se mogu reproducirati

Tip	Logotip diska	Ikona	Značajke
DVD			<ul style="list-style-type: none"> <li>• Komercijalni DVD</li> <li>• DVD+RW/DVD+R/ DVD+R DL diskovi u +VR modu</li> <li>• DVD-RW/DVD-R/ DVD-R DL diskovi u video modu</li> </ul>
			DVD-RW/DVD-R/DVD-R DL diskovi u VR (Video Recording) modu
CD			<ul style="list-style-type: none"> <li>• Glazbeni CD diskovi</li> <li>• D-R/CD-RW diskovi u glazbenom CD formatu</li> </ul>
			<ul style="list-style-type: none"> <li>• VIDEO CD diskovi koji sadrže Super VCD</li> <li>• CD-R/CD-RW diskovi u video CD ili Super VCD formatu</li> </ul>
DATA disk ili USB	—		DATA CD/DATA DVD ili USB uređaji s MP3, JPEG ili videodatotekama



## • Napomene o medijima za snimanje

Imajte na umu da nije moguća reprodukcija nekih medija za snimanje na ovome uređaju zbog nedostatne kvalitete i uvjeta snimanja te fizičkom stanju diska, odnosno zbog razlike u tehnologiji i softveru snimanja.

**Disk se ne može reproducirati ako nije pravilno finaliziran.** Za dodatne informacije pogledajte upute za uporabu isporučene uz uređaj za snimanje. Imajte na umu da neke funkcije reprodukcije možda neće raditi kod nekih DVD+RW/+R/+R DL diskova, čak i ako su bili pravilno finalizirani. U tom slučaju, koristite normalnu reprodukciju za gledanje diska.

- Uređaj ne može reproducirati slike sa signalom za zaštitu od kopiranja DVD snimke (VR mod) s CPRM\* zaštitom možda se neće moći reproducirati ako sadrže signal za zaštitu od kopiranja. Na zaslonu se pojavi "Copyright lock".

\* CPRM (Content Protection for Recordable Media) je tehnologija kodiranja koja štiti snimke sa zaštićenim autorskim pravima.

## Napomene o MP3, JPEG i videodatotekama

Uređaj može reproducirati sljedeće datoteke:

- MP3 datoteke s ekstenzijom ".mp3"\*<sup>1</sup>.
- JPEG datoteke s ekstenzijom ".jpg"\*<sup>2</sup>.
- JPEG slikovne datoteke koje su uskladene s DCF (Design rule for Camera File system) formatom slikovnih datoteka.
- Xvid videodatoteke s ekstenzijom ".avi".
- MPEG-4 videodatoteke (jednostavan profil) s ekstenzijom ".mp4"\*<sup>3</sup>.
- DATA CD diskovi trebaju biti snimljeni u skladu sa standardom ISO 9660 Level 1, ili njegovim proširenim formatom, Joliet.
- DATA DVD diskovi trebaju biti snimljeni u skladu sa standardom UDF (Universal Disk Format).

\*<sup>1</sup> Datoteke u mp3PRO formatu ne mogu se reproducirati.

\*<sup>2</sup> Datoteke s ekstenzijom ".jpe" ili ".jpeg" mogu se reproducirati ukoliko im se ekstenzija promijeni u ".jpg".

\*<sup>3</sup> Ne mogu se reproducirati datoteke sa zaštitom od kopiranja (Digital Right Management). Datoteke u MPEG-4 AVC formatu ne mogu se reproducirati.



- Za pokretanje reprodukcije medija sa složenom strukturom mapa potrebno je više vremena. Kreirajte albume na sljedeći način:
  - Broj hijerarhija na mediju ne bi smio biti veći od dvije.
  - Na mediju bi trebalo biti najviše 50 albuma ili manje.
  - Na mediju bi trebalo biti najviše 100 datoteka ili manje.
  - Na mediju bi trebalo biti najviše 600 albuma i datoteka, ili manje.
- Uređaj reproducira datoteku unutar albuma po redu kojim je medij snimljen.



- Uređaj će reproducirati bilo koju datoteku navedenu u gornjoj tablici, čak i ako se format razlikuje. Reprodukција takvih podataka može generirati buku koja može oštetiti zvučnike.

- Također nije moguća reprodukcija nekih DATA diskova snimljenih u Packet Write formatu.
- Neki DATA diskovi izrađeni u više sesija možda se neće moći reproducirati.
- Neke JPEG datoteke ne mogu se reproducirati.
- Uređaj ne može reproducirati JPEG datoteku koja je veća od 3078 (širina) × 2048 (visina) u normalnom modu, ili veća od 2000 (širina) × 1200 (visina) u progresivnom JPEG modu. (Neke progresivne JPEG datoteke ne mogu se prikazati čak i ako je veličina unutar navedenog kapaciteta.)
- Neke MPEG-4 datoteke ne mogu se reproducirati.
- Uređaj možda neće reproducirati datoteku sastavljenu od dvije ili više video datoteka.
- Uređaj ne može reproducirati video datoteku koja je veća od 720 (širina) × 576 (visina)/2 GB.
- Uređaj ne može reproducirati neke DivX video datoteke koje traju dulje od 3 sata.
- Ovisno o videodatoteci, normalna reprodukcija možda neće biti moguća. Slika može biti nejasna, reprodukcija neravnomjerna, zvuk može preskakati itd. Savjetujemo da načinite datoteku s nižom brzinom bita. Ako su u zvuku i dalje prisutne smetnje, provjerite audio format. (MP3 je preporučeno za Xvid videodatoteke, a MPEG-4 videodatoteke trebaju biti AAC LC.) Imajte na umu da uređaj ne podržava WMA (Windows Media Audio) format.
- Uređaj možda neće pravilno reproducirati video datoteku s DATA CD-a snimljenu uz visoku brzinu bita. Savjetuje se da reproducirate video-datoteku snimljenu uz visoku brzinu bita na DATA DVD-u.
- Uređaj može prikazati naziv datoteke ili albuma od najviše 14 znakova. Posebni znakovi prikazuju se kao "\*".
- Može se prikazati samo naziv albuma koji se trenutno reproducira. Album koji se nalazi u gornjem sloju prikazan je kao "\.\".
- Informacije o reprodukciji nekih datoteka možda neće biti točno prikazane.

## Napomene o komercijalnim diskovima

### Regionalni kôd

To je sustav koji se koristi za zaštitu autor-skih prava. Regionalni kôd naveden je na ambalaži DVD VIDEO diska prema regiji u kojoj je prodan. DVD VIDEO diskovi označeni s "ALL" ili "2" mogu se reprodu-cirati na ovom uređaju.



### Funkcije DVD i VIDEO CD reprodukcije

Neke funkcije reprodukcije DVD i VIDEO CD diskova mogu biti podešene od strane proizvođača softvera. Pošto ovaj uređaj re-producira DVD i VIDEO CD diskove prema sadržaju diska kojeg su izradili proizvođači softvera, neke značajke reprodukcije možda neće biti dostupne. Također pogledajte upute isporučene uz DVD i VIDEO CD diskove.

### Napomene o diskovima

Ovaj uređaj namijenjen je reprodukciji diskova koji su usklađeni s Compact Disc (CD) standardom.

DualDiscs i neki glazbeni diskovi kodirani s tehnologijom zaštite autorskih prava nisu usklađeni s Compact Disc (CD) standar-dom. Stoga se možda neće moći reprodu-cirati na ovom uređaju.

## Tehnički podaci

### Sustav

**Laser:** Poluvodički laser

**Sustav formata signala:** PAL (NTSC)

### Ulaz/izlaz:

**VIDEO IN/OUT (video izlaz/ulaz):**

Mini priključnica

**AUDIO IN/OUT (audio ulaz/izlaz):**

Stereo mini priključnica

**PHONES (slušalice) A/B:**

Stereo mini priključnica

**USB:** USB priključnica tipa A (Za spajanje

USB memorije)

### LCD zaslon

**Veličina zaslona (približno):** 23 cm/9 inča  
(dijagonala)

**Sustav rada zaslona:** TFT aktivna matrica

**Razlučivost:** 800 × 480

### Općenito

**Napajanje:**

DC 9,5 V 1,2 A (mrežni adapter/adaptor za vozilo)

**Potrošnja (DVD VIDEO reprodukcija):**

6,5 W (kod uporabe slušalice)

**Dimenzije (približno):**

233 × 44 × 173 mm (širina/visina/dubina) s dijelovima koji strše

**Masa (približno):** 1,05 kg

**Radna temperatura:** 5 °C do 35 °C

**Radna vlažnost:** 25% do 80%

**AC adapter:** 110 – 240 V AC, 50/60 Hz

**Adapter za vozilo:** 12 V DC

### Isporučeni pribor

Pogledajte str. 9.

Specifikacije i dizajn podložni su promjeni bez najave. Proizvođač ne preuzima odgovornost za eventualne tiskarske pogreške.

4-266-601-12(1)

Sony Corporation

<http://www.sony.net/>