

# **Преносим CD/DVD плейър**

Ръководство за експлоатация



За полезни съвети и информация относно продуктите и услугите, които предлага Sony, моля, посетете: [www.sony-europe.com/myproduct](http://www.sony-europe.com/myproduct)



**DVP-FX850**

## ПРЕДУПРЕЖДЕНИЕ

За да ограничите риска от пожар или токов удар, не излагайте устройството на дъжд или влага.

За да предотвратите токов удар, не отваряйте кутията. Обръщайте се единствено към квалифициран сервис.

Кабелът на захранването трябва да се сменя само в квалифициран сервис.

Не излагайте батерията на прекалено висока температура, като например, пряка слънчева светлина, топлина, излъчена от огън или подобно.



Този етикет се намира от долната страна на устройството.

Този CD/DVD плейър е CLASS 1

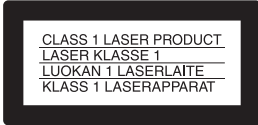

LASER PRODUCT. Маркировката CLASS 1 LASER PRODUCT се намира от долната страна на устройството.

### ВНИМАНИЕ

- Използването на оптични инструменти с този продукт увеличава риска от увреждане на зрението. Не се опитвайте да разглобявате устройството, тъй като лазерният лъч, използван в CD/DVD плейъра, е опасен за очите. Обръщайте се единствено към квалифициран сервис.
- Опасност от експлозия, ако батерията бъде неправилно поставена. Поменятите батерията единствено с батерия от същия вид, която се препоръчва от производителя. Изхвърляйте използваните батерии според инструкциите на производителя.



Изхвърляне на стари електрически и електронни уреди (Приложимо за страните от Европейския съюз и други европейски страни, използващи система за разделно събиране на отпадъци)

Този символ на устройството или на неговата опаковка показва, че този продукт не трябва да се третира като домашен отпадък. Вместо това, той трябва да бъде предаден в съответните пунктове за рециклиране на електрически и електронни уреди. Изхвърляйки този продукт на правилното място, вие предотвратявате потенциални негативни последици за околната среда и човешкото здраве, които могат да се получат при неправилното изхвърляне на продукта. Рециклирането на материалите ще помогне за запазването на естествените ресурси. За по-подробна информация относно рециклирането на този продукт, моля, свържете се с местния градски офис, службата за изхвърляне на отпадъци или с магазина, от който сте закупили продукта.

### Преглед на мерки за безопасност

- Изискванията към захранването и консумацията на електроенергия на това устройство са обозначени на променливотоковия адаптер. Проверете дали работното напрежение на устройството отговаря на захранването.
- За да предотвратите пожар или късо съединение, не поставяйте върху плейъра предмети, пълни с течност (например вази).

### Инсталиране

- Не инсталирайте устройството в наклонена позиция. То е проектирано да работи само в хоризонтална позиция.
- Пазете устройството и дисковете далече от оборудване със силни магнитни полета, като например микровълнови печки или големи високоволтови кабели.
- Не поставяйте тежки предмети върху устройството.

## Забележки за дисковете

- За да запазите гуска чист, не докосвайте повърхността му – хващайте го единствено по ръбовете.



- Не излагайте гуска на пряка слънчева светлина или топлинни източници като климатици; не оставяйте дискове в автомобил, паркиран на пряка слънчева светлина, тъй като може да има значително покачване на температурата.
- След употреба приберете дисковете в кутията им.
- Почиствайте дисковете с парче плат. Почиствайте ги от центъра към периферията.



- Не използвайте разтворители като бензин или разреждател, а също и почистващи вещества от търговската мрежа; не използвайте също антистатичен спрей, предназначен за винилови грамофонни плочи.
- Ако сте отпечатали етикета за гуска, изсушете го преди да го поставите върху гуска и да започнете възпроизвеждане.

## Предпазни мерки

### Безопасност на пътя

Не използвайте монитора и слушалките докато шофирате, карате велосипед или управлявате друго моторно превозно средство. Можете да причините катастрофа и в някои области това е незаконно. Също така е потенциално опасно да възпроизвеждате с висока сила на звука докато вървите или когато пресичате улицата. Трябва да бъдете особено внимателни или да прекратите употребата на плейъра в потенциално опасни ситуации.

### Безопасност

Ако в плейъра попадне твърд предмет или течност, изключете устройството и го проверете в квалифициран сервиз преди отново да го включите, за да работите с него.

### Източници на захранване

- Устройството не е изключено от източника на променлив ток (мрежата) докато е свързано с контакта на стената, дори ако самият плейър е изключен.
- Ако няма да използвате плейъра за дълъг период от време, изключете кабела на захранването от мрежата от 220 V. Когато изключвате устройството от контакта, хващайте щепсела. Никога не дърпайте самия кабел.
- Не докосвайте захранващия кабел или променливотоковия адаптер с мокри ръце. Това може да причини токов удар.

### Покачване на температурата

Температурата във вътрешността на плейъра може да се покачи, ако използвате устройството дълго време или по време на зареждане. Това не е неизправност.

### Местоположение

- Поставете плейъра на място с подходяща вентилация, за да предотвратите покачване на вътрешната температура.
- Не поставяйте плейъра върху мека повърхност (например върху килим), която може да запуши вентилационните отвори.
- Не поставяйте устройството в затворени пространства, като например лавици или вградени шкафове.
- За да ограничите риска от пожар, не покривайте вентилационните отвори на устройството с вестници, покривки, пергета и др.
- Не поставяйте плейъра близо до топлинни източници или на места, изложени на пряка слънчева светлина, прах, влага, дъжд или механични вибрации, или в автомобил със затворени прозорци.

### Функциониране

- Ако плейърът е внесен директно от студено на топло място или е поставен в много влажна стая, върху лещите във вътрешността може да се кондензира влага. Ако това се случи, възможно е устройството да не функционира правилно. В този случай извадете дуска и оставете плейъра включен за около половин час докато влагата се изпари.
- Когато пренасяте плейъра, предварително извадете дуска. Ако не го направите, възможно е дускът да се повреди.
- Пазете лещите на плейъра чисти и не ги докосвайте. Ако го направите, възможно е лещите да се повредят и плейърът да не работи правилно. Оставете капачето на отделението за дуска затворено, освен когато зареждате или изваждате дуск.

### Работа с LCD екрана

- Въпреки че LCD екранът е произведен по високо прецизна технология, възможно е на LCD екрана да се появят малки точки в различни цветове. Това не е неизправност.
- Не бършете LCD екрана с влажно парче плат. Течността може да го повреди.
- Не поставяйте нищо върху LCD екрана. Не прилагайте натиск върху екрана с ръка или лакът.
- Ако плейърът бъде внесен директно от студено на топло място, върху LCD екрана може да се кондензира влага. Ако това се случи, преди да използвате плейъра изтрийте изцяло кондензираната влага. Препоръчваме ви да използвате салфетки. Конденз ще се получи отново, ако повърхността на LCD екрана е студена. Изчакайте докато LCD повърхността се затопли до стабилната температура.

### Променливотоков адаптер

Инсталирайте системата така, че да можете незабавно да изключите захранващия кабел от контакта, ако нещо се случи.

- Използвайте единствено приложения променливотоков адаптер. Не използвайте други променливотокови адаптери. Това може да причини неизправност.
- Не поставяйте променливотоковия адаптер в затворени пространства, като например лавици или AV шкафове.
- Не свързвайте променливотоковия адаптер с туристически трансформатор, който може да произведе топлина и да причини неизправност.

## Акумулаторна батерия

- Възможно е в някои държави изхвърлянето на батериите, които се използват за захранване на този продукт, да става на определени за това места. Моля, консултирайте се с местните власти.
- Заради ограничения си живот, капацитетът на батерията намалява с времето и употребата. Когато батерията започне да се изтощава на половина на нормалното време за работа, сменете батерията.
- Когато зареждате батерията за първи път или когато не е използвана за дълъг период от време, вие не можете да я заредите до пълния ѝ капацитет. Капацитетът на батерията се възвръща след неколкото пъти зареждане и разреждане.
- Не оставяйте батерията на места, които са обект на директна слънчева светлина. Не оставяйте батерията и в автомобил, паркиран на пряка слънчева светлина, защото е възможно температурата да надвиши 60° C.
- Пазете батерията суха.
- Внимавайте да не дадете терминалите на батерията (A), които се намират от долната страна на плейъра, и свързващите жакове на батерията (C) на късо с метален предмет, като например колае.
- Не позволявайте попадането на прах или пясък по терминалите (A) и водещите дупки (B), от долната страна на плейъра, а също и в терминалите (C) и водещите дупки (D) на комплекта батерии.

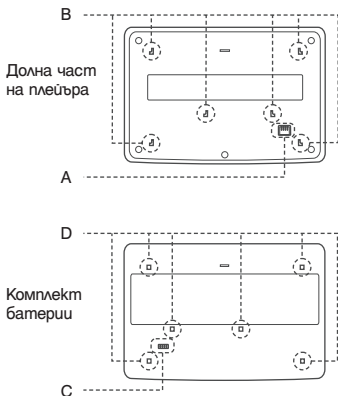

## Адаптер за автомобил

- Използвайте единствено приложения в комплекта адаптер за автомобил с този плейър, защото използването на други може да причини неизправност.
- Не разглобявайте и не преобразувайте устройството.

- Не изпускайте устройството и не го излагайте на удари.
- Не докосвайте металните части, защото това може да причини късо съединение и да повреди адаптера за автомобила, особено ако бъде докоснат от друг метален обект.
- Не поставяйте адаптера за автомобил на места, изложени на директна слънчева светлина, или в автомобил със затворени прозорци. Не го подлагайте и на механични вибрации.

## Настройка на силата на звука

Не увеличавайте силата на звука докато слушате участък с ниско ниво на звука или без звук. Ако го направите, високоговорителите могат да се повредят, когато се възпроизведе участък с високо ниво на силата на звука.

## Слушалки

### • Защита на вашия слух

Избягвайте употреба на слушалките, когато възпроизвеждате с висока сила на звука. Слуховите експерти съветват, че продължителната употреба на плейъра със силен звук не е препоръчителна. Ако получите нетипично зъбнене в ушите, намаляте силата на звука или преустановете употреба.

### • Грижа за другите

Поддържайте силата на звука на средно ниво. Това ще ви позволи да чувате външни звуци и да се съобразявате с хората около вас.

## Почистване

Почиствайте корпуса, панела и бутоните с меко парче плат, навлажнено с мек почистващ разтвор. Не използвайте груби гъби, прахообразни почистващи препарати или разтворители, като алкохол или бензин. Почистващи дискове/почистване на лещице Не използвайте почистващи дискове или почистващи препарати за дискове/лещи (например от мокър тип или спрей). Те могат да причинят неизправност.

## ВАЖНА ЗАБЕЛЕЖКА

Внимание: Този плейър е в състояние да поддържа неподвижен видео образ или снимка на екрана на вашия телевизор безкрайно дълго време. Ако оставите неподвижен видео образ на телевизионния екран за продължителен период от време, рискувате да повредите телевизионния екран. Особено чувствителни са телевизорите с плазмени екрани и проекционните телевизори.







Ако имате въпроси или проблеми относно вашия плейър, моля, обърнете се към най-близкия доставчик или сервиз на Sony.

# Съдържание

ПРЕДУПРЕЖДЕНИЕ .....	2
Забележки за дисковете .....	2
Предпазни мерки .....	3
Относно това ръководство .....	6
Дискове, които плейърът може да възпроизвежда .....	7
<b>Подготовка.....</b>	<b>9</b>
Проверка на приложените аксесоари .....	9
Използване на устройството за дистанционно управление .....	9
Използване на LCD панела .....	10
Свързване на променливотоковия адаптер .....	11
Използване на комплекта батерии .....	12
Използване на адаптер за автомобил.....	14
<b>Възпроизвеждане на дискове .....</b>	<b>15</b>
Възпроизвеждане на дискове.....	15
Използване на дисплея за настройки на възпроизвеждането.....	21
Търсене на определена позиция на диска (Търсене, Сканиране, Бавно възпроизвеждане, Повторно възпроизвеждане, Възпроизвеждане в случаен ред) ...	23
Възпроизвеждане на MP3 аудио записи или JPEG файлове с изображения.....	25
Настройка на размера и качеството на изображението .....	28
<b>DivX® Video.....</b>	<b>30</b>
Възпроизвеждане на DivX видео файлове .....	30
Относно DivX видео файловете.....	31
<b>Настройки и регулации .....</b>	<b>33</b>
Използване на дисплея с настройки .....	33
<b>Настройки на дисплея (General Setup) .....</b>	<b>34</b>
Настройки на звука (Audio Setup) .....	35
Настройки на езика на дисплея и звука (Language Setup) .....	36
Настройки за родителски контрол (Parental Control) .....	37
<b>Връзки .....</b>	<b>39</b>
Свързване към друго устройство .....	39
<b>Допълнителна информация .....</b>	<b>42</b>
Отстраняване на проблеми .....	42
Относно MP3 аудио записи и JPEG файлове с изображения .....	44
Спецификации .....	46
Индекс на частите и регулаторите .....	47
Азбучен указател.....	50

### Относно това ръководство

- Инструкциите в това ръководство описват главно операциите, които се извършват с помощта на бутоните на устройството за дистанционно управление. Можете да извършите същите операции и като използвате бутоните върху плейъра, които имат същите или аналогични наименования.
- “DVD” може да се използва като общ термин за DVD VIDEO, DVD+RW/DVD+R (+VR режим, видео режим) и DVD-RW/DVD-R (VR режим, видео режим).
- Иконите, използвани в това ръководство, са описани по-долу:

Икона	Значение
	Функции, валидни за DVD VIDEO и DVD-RW/DVD-R във видео режим или DVD+RW/DVD+R във VR режим.
	Функции, валидни за DVD-RW/DVD-R в режим VR (Видео запис)
	Функции, валидни за VIDEO CD (включително Super VCD или CD-R/CD-RW във видео CD или Super VCD формат)
	Функции, валидни за музикални CD или CD-R/CD-RW в музикален CD формат
	Функции, валидни за DATA CD (CD-ROM/CD-R/CD-RW, съдържащи MP3 <sup>*1</sup> аудио записи, JPEG файлове с изображения и DivX <sup>*2,*3</sup> видео файлове)
	Функции, валидни за DATA DVD (DVD-ROM/DVD+RW/DVD+R/DVD-RW/DVD-R), съдържащи MP3 <sup>*1</sup> аудио записи, JPEG файлове с изображения и DivX <sup>*2,*3</sup> видео файлове)
	Функции, валидни за USB устройства, съдържащи MP3 <sup>*1</sup> аудио записи и JPEG файлове с изображения.

<sup>\*1</sup> MP3 (MPEG-1 Audio Layer III) е стандартен формат за компресиране на аудио данни, дефиниран от ISO/IEC/MPEG.

<sup>\*2</sup> DivX<sup>®</sup> е технология за видео компресия, разработена от DivXNetworks, Inc.

<sup>\*3</sup> DivX, DivX Certified и съответните лоза са търговски марки на DivXNetworks, Inc. и се използват само под лиценз.

## Този плейър може да възпроизвежда следните дискове:

Формат на дисковете	
DVD VIDEO	
DVD-RW/-R (финализиран гуск)	
DVD+RW/+R (финализиран гуск)	
VIDEO CD/ Музикален гуск	
CD-RW/-R	

Лозото на "DVD+RW", "DVD-RW", "DVD+R", "DVD-R", "DVD VIDEO" и "CD" са търговски марки.

## Забележки за CD/DVD

Този плейър работи със следните дискове CD-ROM/CD-R/CD-RW, записани в следните формати:

- музикален CD формат
- видео CD формат
- MP3 аудио записи, JPEG файлове с изображения и DivX видео файлове във формат, който съответства на стандарта ISO9660\* Level 1 или неговия разширен формат, Joliet
- KODAK Picture CD формат
- \* Организиран формат от папки и файлове на CD-ROM, определен от ISO (Международна Организация по Стандартите).

Този плейър работи със следните дискове DVD-ROM/DVD+RW/DVD-RW/DVD+R/DVD-R/, записани в следните формати:

- MP3 аудио записи, JPEG файлове с изображения и DivX видео файлове във формат, който съответства на UDF (Универсален формат за дискове).

## Пример за дискове, които плейърът не може да възпроизвежда

Плейърът не може да възпроизвежда следните дискове:

- Blu-ray дискове
- Дискове, записани в AVCHD формат.
- HD DVD дискове.
- DVD-RAM дискове
- Всички CD-ROM/CD-R/CD-RW, различни от записаните във форматите, описани на тази страница.
- CD-ROM, записан във PHOTO CD формат.
- Частите с данни на CD-Extra.
- DVD Audio дискове.
- DATA DVD дискове, които не съдържат MP3 аудио записи, JPEG файлове с изображения или DivX видео файлове.
- Super Audio CD с HD слот

Плейърът не може да възпроизвежда и следните дискове:

- DVD VIDEO с различен регионален код.
- Диск с нестандартна форма (например карта, сърце).
- Диск с хартия или стикери по него.
- Диск с останало туксо или груе стикер по него.

## Забележки

### • Забележки за DVD-RW/DVD-R, DVD+RW/DVD+R или CD-R/CD-RW

Някои DVD-RW/DVD-R, DVD+RW/DVD+R или CD-R/CD-RW не могат да бъдат възпроизведени с този плейър поради качеството на запис, физическото състояние на диска или характеристиките на записващото устройство и авторския софтуер. **Освен това, дискът няма да се възпроизвежда и ако не е правилно финализиран.** За повече информация се обърнете към ръководството за експлоатация, приложено към записващото устройство. Обърнете внимание, че е възможно някои функции за възпроизвеждане да не работят с някои DVD+RW/DVD+R, дори ако дисковете са правилно финализирани. Също така някои DATA CD/DATA DVD дискове, записани във формат Packet Write, не могат да бъдат възпроизведени.

### • Забележки за DVD+R DL/DVD-R DL дискове

MP3 и JPEG файлове, записани на втория слот на DVD+R DL/DVD-R DL гуск (двуслоен гуск), не могат да се възпроизведат.

DVD-R DL дискове, записани във VR режим, не могат да се възпроизведат.

- Музикални дискове, кодирани с технология за защита на авторските права  
Този продукт е създаден да възпроизвежда дискове, които отговарят на CD (Компакт диск) стандартите. В последно време обаче много звукозаписни компании пускат на пазара музикални дискове, кодирани с технологии за защита на авторските права. Моля, вземете под внимание факта, че измежду тези дискове има и такива, които не могат да се възпроизвеждат на този плейър.
- **Забележки за DualDiscs**  
DualDisc диск е диск с две страни, които поддържа записани DVD материали от едната страна и цифрови аудио материали от другата.  
Обърнете внимание, че е възможно аудио страната на този вид дискове да не се възпроизведе на този продукт, защото тези дискове не съответстват със CD стандарта.

---

## Регионален код

За защита на авторските права се използва специална система. Регионалният код е указан на DVD VIDEO опаковката, в зависимост от региона, в който е закупен. DVD VIDEO дискове с маркировка "ALL" или "2" могат да бъдат възпроизвеждани на този плейър.



---

## Забележка относно възпроизвеждането на DVD и VIDEO CD

Някои операции по възпроизвеждането на DVD и VIDEO CD могат да бъдат нарочно фиксирани от производителите на софтуер. Тъй като този плейър работи с DVD и VIDEO CD, в зависимост от съдържанието на диска, програмирано от софтуерните производители, е възможно някои функции на възпроизвеждане да бъдат неважидни. Вижте и инструкциите на DVD и VIDEO CD.

---

## Авторски права

Този продукт включва технология за защита на авторското право, защитена с US патенти и други права на интелектуална собственост. Използването на тази технология за защита на авторското право трябва да бъде разрешена от Macrovision и е предназначена единствено за домашно видео или друго ограничено ползване, освен ако не е разрешено друго от Macrovision. Повторното съобщаване или разгласяване са забранени.

---

## Търговски марки

- Произведено по лиценз на Dolby Laboratories. "Dolby", "Pro Logic" и символът двойно "D" са търговски марки на Dolby Laboratories.
- "DTS" и "DTS Digital Out" са регистрирани търговски марки на DTS, Inc.



## Проверка на приложените аксесоари

Проверете дали имате следните артикули:

- Аудио/видео кабел (мини шекер x 2 – фоно шекер x 3) (1)
- Захранващ кабел (1)
- Променившотоков адаптер (AC-FX150) (1)
- Адаптер за автомобил (DCC-FX150) (1)
- Комплект батерии (NP-FX110) (1)
- Устройство за дистанционно управление (с батерия) (1)
- Калъф за пренасяне (1)

## Използване на устройството за дистанционно управление

Когато работите, насочете устройството за дистанционно управление към сензора **IR** на плейъра.

### Смяна на батерията в устройството за дистанционно управление

Сменете батерията с нова CR2025 литиева батерия, като се съобразите с поляритета  $\oplus$  и  $\ominus$  на батерията.я със страната + нагоре и заредете сържача на батерията докрай.

- 1** Докато натискате лоста за заключване **2**, извадете сържача за батерията **1**.

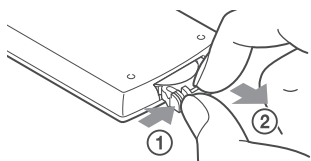

- 3** Поставете нова батерия

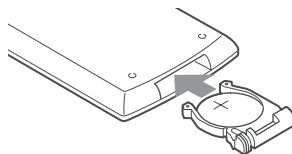

- 2** Извадете старата батерия.

### Забележки

- Не излагайте дистанционния сензор **IR** на директна слънчева светлина или на светлина от осветителни тела. Това може да причини неизправност.
- Когато батерията е изтощена, не можете да извършвате операции. Ако устройството за дистанционно управление изобщо не работи, сменете батерията и проверете състоянието ѝ.
- Когато изхвърляте използвани батерии, следвайте инструкциите на производителя.

## Използване на LCD панела

Можете да работите с LCD панела на този плейър и като го въртите по посока на часовниковата стрелка на максимум 180 градуса. Можете също да работите с плейъра дори когато завъртите LCD панела на 180 градуса и го приберете плътно към тялото.

### Въртене на LCD панела

- 1 Поставете устройството на стабилна и равна повърхност, като например маса.
- 2 Натиснете LCD панела нагоре с палци, след което го повдигнете във вертикална позиция.

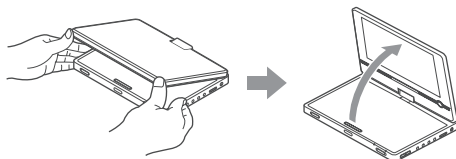

- 3 Бавно завъртете LCD панела по посока на часовниковата стрелка докато достигнете завъртане на 180 градуса.

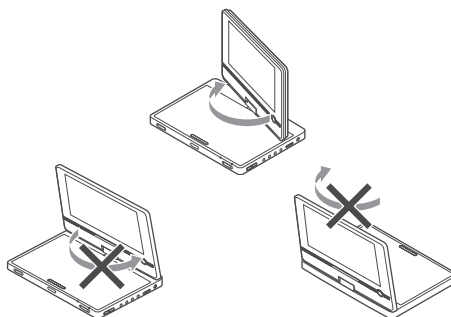

### Въртене и съгъване на LCD панела

Натиснете LCD панела нагору към основното тяло на устройството след като сте го завъртели по посока на часовниковата стрелка на 180 градуса. По този начин панелът е обърнат с лицето нагоре.

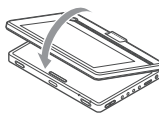

### Връщане на LCD панела в оригинално положение

Отворете LCD панела във вертикална позиция и бавно го завъртете по посока, обратна на часовниковата стрелка.

#### Забележки

- Не въртете LCD панела на повече от 180 градуса или в обратна посока. Това може да повреди LCD панела.
- Не въртете LCD панела, ако не е отворен докрай, защото може да се счули.
- Когато приключите с използването на плейъра, върнете LCD панела в оригиналната му позиция. LCD панелът може да се повреди от неочаквано падане, вследствие на вибрация.

## Свързване на променливотоковия адаптер

Следвайте стъпки ① до ③ по-долу, за да свържете променливотоковия адаптер (приложен в комплекта).

За да изключите променливотоковия адаптер, извършете стъпките в обратен ред. Вижте също “Променливотоков адаптер” в “Предпазни мерки” (стр. 3)

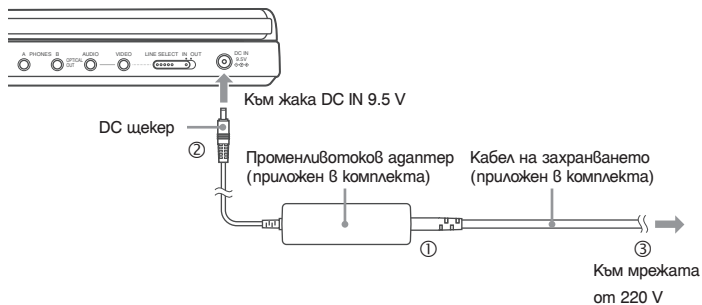

### Забележка

Когато изключвате кабела на захранването, уверете се че сте спрели възпроизвеждането. Изключването на кабела на захранването по време на възпроизвеждане може да причини неизправност.

## Използване на комплекта батерии

Можете да използвате акумулаторния комплект батерии (приложен в комплекта), за да се наслаждавате на плейъра, когато наблизко няма контакт. Заредете комплекта батерии преди да го използвате. Вижте също “Комплект батерии” в “Предпазни мерки” (стр. 4).

## Прикрепяне на комплекта батерии

- 1 Изравнете комплекта батерии с линиите от долната страна на плейъра и прикрепете кукичките на комплекта батерии в дупките от долната страна на плейъра.
- 2 Плъзнете комплекта батерии по посока на стрелката докато чуете щракване.

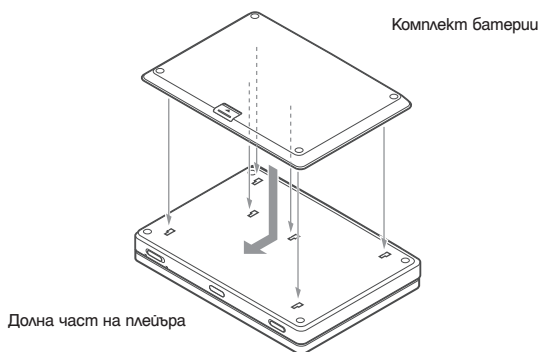

## Изваждане на комплекта батерии

Натиснете бутончето за освобождаване и плъзнете комплекта батерии по посока на стрелката.

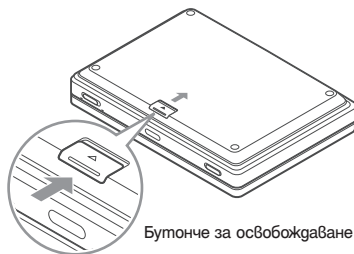

### Забележки

- Изключете плейъра преди да поставите комплекта батерии.
- Не изваждайте комплекта батерии по време на възпроизвеждане.
- Не докосвайте свързващите части на плейъра и комплекта батерии. Това може да причини неизправност.
- Внимавайте да не изпуснете комплекта батерии, когато го поставяте или изваждате.

## Зареждане на комплекта батерии

- 1 Прикрепете комплекта батерии към плейъра (стр. 12).
- 2 Свържете променливотоков адаптер към плейъра и го включете към мрежата от 220 V (стр. 11).

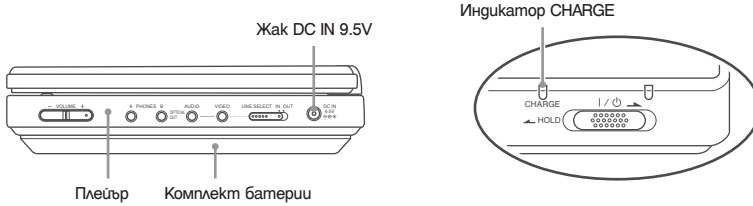

Когато зареждането започне, индикаторът CHARGE светва.  
Когато презареждането приключи, индикаторът CHARGE се изключва.

- 3 Когато зареждането приключи, изключете променливотоковия адаптер от плейъра и извадете кабела на захранването от мрежата от 220 V.

### Проверка на нивото на батерията

Когато плейърът е спрял, на екрана се извежда индикатор за батерията. Презаредете батерията, когато се изведе индикация  или ако индикаторът CHARGE започне да мига.



Когато възпроизвеждате DVD, VIDEO CD или JPEG файл, индикаторът за батерията не се извежда. Спрете плейъра и проверете нивото на батерията.

### Време за зареждане и максимално време за възпроизвеждане

Зареждане (изключено захранване)	Време за възпроизвеждане (с включен дисплей)
Приблизително 6 часа	Приблизително 6 часа*

\* Това е индикация за възможно най-дълго възпроизвеждане при следните условия:

- при стайна температура (20° C)
  - когато използвате слушалки
  - когато задното осветяване е зададено в минимална позиция
  - "Digital Output" е зададен в положение "Off" в "Audio Setup"
- Състоянието на батерията може да намали времето за работа.

### Забележки

- Възможно е индикаторът за батерията да не се извежда на екрана, когато използвате променливотоковия адаптер или когато възвеждате от други външни източници.
- Времето за зареждане, зависи от условията на работа и употреба, околната среда и други фактори. Препоръчителният температурен обхват за зареждане на батерията е в стойностите от +10° C до +30° C.

## Използване на адаптера за автомобил

Свържете плеяъра към гнездото за запалката на автомобила, като използвате приложения адаптер за акумулатор. Този адаптер може да бъде използван само с 12V електрически мрежи. Той няма да работи с електрически мрежи с 24V. Адаптерът е за употреба с отрицателно заземени автомобили. Не използвайте адаптера с положително заземени автомобили.

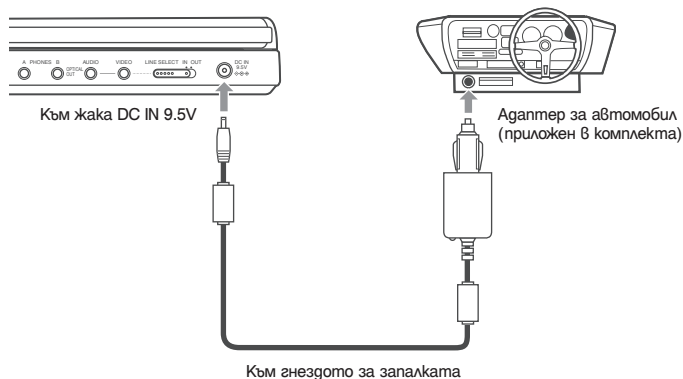

### Съвет

Ако адаптерът за автомобила пречи на смяната на скоростите и др., използвайте удължител за адаптер за автомобил, който се продава в търговската мрежа.

### Забележки

- Не използвайте адаптера за автомобила, ако е изпускан или е повреден.
- Прекорайте кабелите така, че да не пречат на шофьора. Освен това, не поставяйте монитора така, че да е вижда от шофьора.
- Пазете устройството далеч от адаптера за автомобила, ако картината съдържа смущения.
- Използвайте устройството, когато двигателят на автомобила работи. Ако използвате устройството, докато двигателят е изключен, акумулаторът може да се изтощи.
- Ако гнездото на запалката на автомобила е замърсено с пепел и др., щекерът ще се нагрее заради слабата връзка. Уверете се, че сте го почистили щекера да използвате адаптера.
- Адаптерът за автомобил може да се нагрее докато зареждате или след продължителна употреба. Това не е неправност.

### След като сте използвали адаптера за автомобилния акумулатор

След като изключите плеяъра, изключете адаптера за автомобила от гнездото за запалката.

### Забележки

- Не изключвайте двигателя на автомобила докато плеяърът е включен. Ако го направите, това може да причини внезапно спиране на захранването и може да повреди плеяъра.
- След употреба изключете адаптера за автомобил. Тъй като някои автомобили подават захранване към запалката дори когато двигателят е изключен, акумулаторът може да се изтощи.
- За да изключите кабела, хванете щекера. Никога не дърпайте самия кабел.
- Когато слушате радио в автомобила, извадете щекера на кабела за акумулатора от гнездото за запалката или отдалечете устройството от радиото, за да предотвратите появата на смущения.

## Възпроизвеждане на дискове

### Възпроизвеждане на дискове

DVD Video DVD V9 VCD CD

DATA CD DATA DVD USB

В зависимост от това дали дискът е DVD или VIDEO CD, възможно е някои операции да бъдат различни или ограничени. Вижте инструкциите за експлоатация, приложени към съответния диск. Свържете променливотоковия адаптер или инсталирайте комплекта батерии.

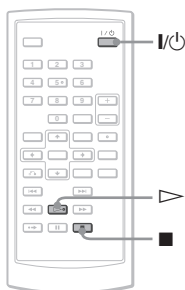
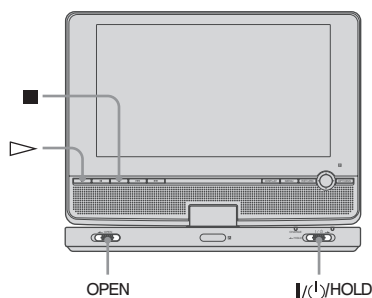

#### 1 Отворете LCD панела на плейъра.

Задайте ключа LINE SELECT от дясната страна на плейъра в положение "OUT" и задайте ключа CD/DVD USB от лявата страна на плейъра в положение "CD/DVD".

#### 2 Натиснете I/⏻ на устройството за дистанционно управление и плъзнете ключа I/⏻/HOLD надясно.

Плейърът се вклочва и индикаторът захранването светва в зелено.

#### 3 Плъзнете бутончето OPEN наляво, за отворите отделието за диска.

#### 4 Заредете диск за възпроизвеждане.

Заредете диска със страната, която желаете да възпроизведжате, надолу. Изчакайте, докато чуете щракване.

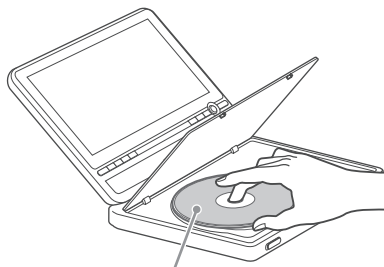

Със страната за възпроизвеждане надолу.

#### 5 Натиснете PUSH CLOSE на плейъра, за да затворите отделието за диска.

#### 6 Натиснете ▷.

Възпроизвеждането започва.

- Възможно е някои дискове да се възпроизведат автоматично след като отделието за диска се затвори.
- В зависимост от диска, на екрана може да се изведе меню. За DVD VIDEO, вижте стр. 17. За VIDEO CD, вижте стр. 20.
- След като възпроизведете всички заглавия, плейърът ще спре сам и дисплеят ще се върне към екрана с менюто.

### Забележки

- Ако дискът е поставен обратно, на екрана се извежда съобщение "No Disc" (няма диск).
- Дисковете, създадени на DVD рекордери, трябва да бъдат финализирани преди да бъдат възпроизведени. За повече информация относно финализирането вижте инструкциите за експлоатация, приложени към DVD рекордера.

- Когато отворите отделието за диска, дискът може все още да се върти. Изчакайте, докато спре преди да го извадите.
- По време на работа, на екрана може да се появи индикация "0". Този символ показва, че функция, обяснена в това ръководство, не е възможна за възпроизвежданя DVD VIDEO диск.
- Възпроизвеждането на някои DVD-RW/DVD-R (VR режим) може да отнеме известно време заради съдържанието на записа.

### За да регулирате нивото на силата на звука

Регулирайте предпочитаната от вас сила на звука, като използвате бутона VOLUME от дясната страна на плейъра.

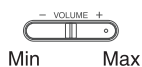

### За да спрете възпроизвеждането

Натиснете ■.

Повторното натискане на бутона ▷ ще възстанови възпроизвеждането от точката, в която сте спрели диска (Възстановяване на възпроизвеждането).

За да възпроизведете от началото, натиснете два пъти ■, след това натиснете ▷.

### За да изключите захранването

Натиснете бутона I/⏻ на устройството за дистанционно управление или преместете ключа I/⏻/HOLD наясно.

### За да избегнете случайно натискане на бутон на плейъра

Задайте ключа I/⏻/HOLD на плейъра в положение "HOLD". Всички бутони на плейъра са заключени докато бутоните на устройството за дистанционно управление работят.

### Забележки за възпроизвеждане на DTS звук на DVD VIDEO

- Високоразговорителите на плейъра не възпроизвеждат DTS звук. Когато възпроизвеждате DVD VIDEO с DTS звук, свържете плейъра към AV усилвател (приемник) (стр. 40) и задайте "DTS" в "Audio Setup" (стр. 36).
- Ако свържете плейъра към аудио оборудване без DTS декодер, като например към AV усилвател, не задавайте "DTS" в положение "On" в "Audio Setup" (стр. 36). От високоразговорителите може да излезе силен шум, който да повреди слуха ви или да причини неизправност във високоразговорителите.

### Забележки

- Когато оставите плейъра в режим на пауза или режим стоп и не работите с него за около 15 минути, се появява скритен севър изображение. Изображението изчезва, когато натиснете ▷. За подробности вижте стр. 35.
- Плейърът се изключва 15 минути след като е стартирана скритин севър функцията (Автоматично изключване на захранването).

### Допълнителни операции

DVD Video DVD VR VCD CD DATA CD DATA DVD

#### USB

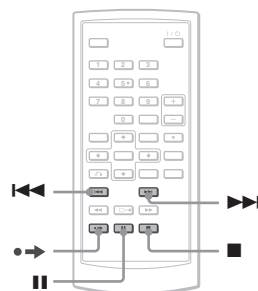

За да	Операция
Спрете	Натиснете ■
Зададете режим на пауза	Натиснете
Преминете към следващата глава, песен или сцена в режим на непрекъснато възпроизвеждане	Натиснете ►►
Отидете назад към предишна глава, песен или сцена в режим на непрекъснато възпроизвеждане	Натиснете ◀◀
Пребъртете бързо напред текущата сцена*	Докато възпроизвеждате натиснете ◉►

\* Само за DVD VIDEO и DVD-RW/DVD-R (VR режим). Възможно е гореописаните функции да не са достъпни за някои сцени.



## Възстановяване на възпроизвеждането от позицията, в която сте спрели диска (Resume Play)

DVDVideo DVDVR VCD CD

Когато спрете плейъра, устройството запаметява позицията, в която сте спрели диска, и извежда съобщение на екрана. Можете да възстановите възпроизвеждането от същата точка като отново натиснете ▷. Възстановяването на възпроизвеждането работи дори когато изключите плейъра, стига дискът да не е изваждан от отделението.

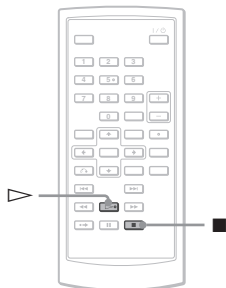

- 1 По време на възпроизвеждане на диск натиснете бутона ■, за да спрете възпроизвеждането. Извежда се съобщение.
- 2 Натиснете ▷. Възпроизвеждането започва от позицията, в която сте спрели диска в стъпка 1.

### Съвети

- За да започнете възпроизвеждането от началото на диска, натиснете два пъти ■, след това натиснете ▷.
- Когато отново вклучите захранването след като е било изключено, възпроизвеждането се възстановява автоматично.

### Забележки

- В зависимост от точката, в която сте спрели диска, възможно е възпроизвеждането да не започне от същата точка.
- Позицията на възстановяване на възпроизвеждането се изчиства, когато:
  - изключите плейъра докато възпроизвежда DVD-RW/DVD-R (VR режим) диск.
  - отворите шейната на диска.
  - изключите променливотоковия адаптер или извадите батерията.

## Използване на менюто на DVD DVDVideo

Един DVD диск е разделен на гълки сектори от картина или музика, наречени “заглавия”. Когато възпроизвеждате DVD, който съдържа няколко заглавия, можете да изберете желаното заглавие, като използвате бутона TOP MENU.

Ако DVD дискът ви позволява да избирате елементи, като език например за субтитрите или за звука, използвайте бутона MENU, за да ги изберете.

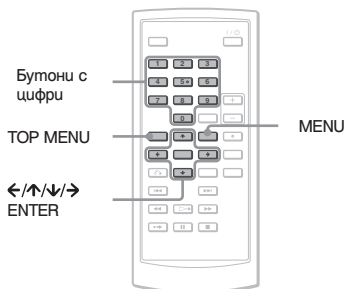

- 1 Натиснете TOP MENU или MENU. На екрана се извежда менюто на диска. Възможно е съдържанието на менюто да се различава при различните дискове.
- 2 Натиснете </>/</>/</> или бутоните с цифри, за да изберете елемента, който искате да смените или възпроизведете.
- 3 Натиснете ENTER.

### Забележка

В зависимост от диска е възможно да не успеете да използвате </> на плейъра за менюто на диска. В този случай използвайте </> на устройството за дистанционно управление.

## Смяна на звука

DVDvideo DVDvr VCD CD

При възпроизвеждане на DVD VIDEO диск, записан в различни аудио формати (PCM, Dolby Digital или DTS), можете да смените формата. Ако DVD VIDEO е записан на различни езици, можете да смените езика. При CD или VIDEO CD можете да изберете звука, излизащ от десния или левия канал, и да го слушате и през двата високоговорителя. Например, когато възпроизвеждате диск, на който вокалите се извеждат от десния канал, а инструменталите – от левия, можете да изберете левия канал и да слушате инструментала и през двата високоговорителя.

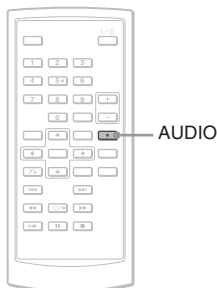

**1** **Няколкократно натиснете AUDIO, за да изберете желаните аудио сигнал.**  
Настройката по подразбиране е подчертана.

◆ **Когато възпроизвеждате DVD VIDEO**

В зависимост от DVD VIDEO изборът на език е различен.

Когато един и същи език се извежда 2 или повече пъти, DVD VIDEO е записан в различни аудио формати.

◆ **Когато се възпроизвежда DVD диск в режим VR**

Извеждат се видовете записани аудио песни.

Пример:

- 1: MAIN (основен звук)
- 1: SUB (допълнителен звук)
- 1: MAIN+SUB (основен и допълнителен звук)

◆ **Когато се възпроизвежда CD/VIDEO CD**

- STEREO: стандартен стерео звук
- Left: звукът от левия канал (моно)
- Right: звукът от десния канал (моно)

- ◆ Когато се възпроизвежда Super VCD
- STEREO: стерео звук от аудио запис 1
- Left: звукът от левия канал на аудио запис 1 (моно)
- Right: звукът от десния канал на аудио запис 1 (моно)
- STEREO 1: стерео звук от аудио запис 2
- Left 1: звукът от левия канал на аудио запис 2 (моно)
- Right 1: звукът от десния канал на аудио запис 2 (моно)

### Съвети

- Можете да проверите настоящия аудио формат (Dolby Digital, DTS, PCM и др.) като няколкократно натиснете AUDIO докато възпроизвеждате DVD VIDEO.
- Можете да превключите звука в дисплея с настройките за възпроизвеждане докато възпроизвеждате DVD (стр. 21).

### Забележки

- В зависимост от диска, възможно е да не успеете да промените аудио формата, дори когато са записани няколко аудио формата.
- При възпроизвеждане на Super VCD, на който не е направен аудио запис 2, когато изберете "STEREO 1", "Left 1" или "Right 1", няма да има звук.
- Когато възпроизвеждате звук на DVD-RW/DVD-R (VR режим) с аудио оборудване, като например AV усилвател (приемник) свързан през жака OPTICAL OUT, задайте "Dolby Digital" в "Audio Setup" в менюта "Downmix PCM" (стр. 36).
- Ако "DTS" е зададен в позиция "Off" на "Audio Setup" (стр. 36), плейърът няма да изведе DTS сигнал през OPTICAL OUT жака, дори ако дискът съдържа DTS запис.
- Когато възпроизвеждате DTS звук за CD, вие не можете да промените звука.

## Извеждане на субтитри

DVDVideo DVDVR

Ако на диска са записани субтитри, можете да сменяте субтитрите, да ги включвате или изключвате винаги, когато искате докато възпроизвеждате DVD.

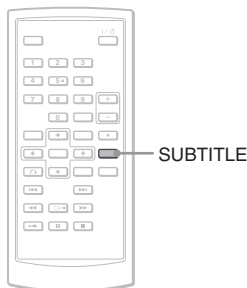

- 1 Неколкократно натиснете SUBTITLE, за да изберете настройката. В зависимост от диска е възможно изборът на език да се различава.

## За да изключите субтитрите

Изберете "Subtitle Off" на стъпка 1.

### Съвет

Можете да превключите субтитрите в дисплея с настройки на възпроизвеждането докато възпроизвеждате DVD (стр. 21):

### Забележки

- В зависимост от DVD VIDEO, възможно е да не успеете да промените субтитрите, дори когато има записани субтитри на различни езици. Възможно е да не успеете и да ги изключите.
- Докато възпроизвеждате диск със субтитри, възможно е субтитрите да изчезнат, когато натиснете **▶**.

## Смяна на ракурсите DVDVideo

Ако на DVD VIDEO са записани различни ракурси (multi-angles) за една сцена, на екрана се извежда "AA". Това означава, че можете да сменяте показвания в момента ракурс.

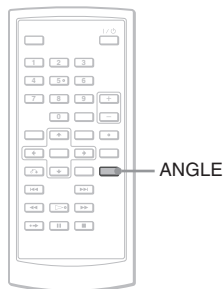

- 1 Неколкократно натиснете ANGLE, за да изберете номера на ракурса. Сцената се променя в избрания ракурс.

### Забележки

- В зависимост от DVD VIDEO, вие не можете да сменяте ракурсите, дори ако има записани такива.
- Не можете да сменяте ракурси по време на режим на бавно възпроизвеждане или Сканиране.
- "AA" (маркировката за ракурс) не се появява, ако "Angle Mark" в "General Setup" е зададен в положение "Off" (стр. 35).

## Избор на "Original" или "Play List" на DVD-RW/DVD-R диск **DVDVR**

Някои DVD-RW/DVD-R дискове в режим VR (Video запис) имат два типа заглавия: оригинално записани заглавия (Original) и заглавия за редактиране (Play List), които могат да се създават на записващи DVD плейъри. Можете да изберете вида на заглавията.

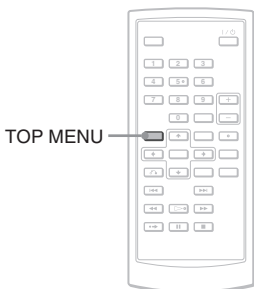

- 1 Натиснете TOP MENU в режим стоп.**  
Извежда се настоящият режим. Бутонът TOP MENU не работи, когато е включена функцията за възстановяване на възпроизвеждането. Първо отменете състоянието за възстановяване на възпроизвеждането като два пъти натиснете **■** и след това натиснете TOP MENU.
- 2 Превключете режима, като няколкократно натиснете TOP MENU.**

### Съвет

Можете да проверите настоящия режим като по време на възпроизвеждане натиснете DISPLAY. В дисплея с настройки за възпроизвеждането (стр. 21), до номера на заглавието ще се появят индикации "PL" или "ORG".

### **Забележки**

- Когато диск, който съдържа плейлист заглавие, бъде зареден, плейърът автоматично стартира възпроизвеждането на плейлист заглавието.
- Когато няма записано плейлист заглавие, на стъпка 1 се извежда индикация "ORG". Когато отново натиснете TOP MENU, появява се индикация "O".

## Възпроизвеждане на VIDEO CD с функция PBC (PBC Playback) **VCD**

Някои VIDEO CD дискова имат функция PBC (Контрол на възпроизвеждането). Тази функция ви позволява да възпроизвеждате интерактивно VIDEO CD.



- 1 Започнете възпроизвеждането на VIDEO CD с функцията PBC.**  
Извежда се менюто за избор.
- 2 Изберете номера на елемента, който искате, като натискате бутоните с цифри, и натиснете ENTER.**
- 3 Следвайте инструкциите на екрана за интерактивни операции.**  
Възможно е процедурата на работа да се различава в зависимост от VIDEO CD. За подробности вижте инструкциите за експлоатация, приложени към диска.

### Съвет

За да отмените PBC функцията, задайте "PBC" в положението "Off" в "General Setup" (стр. 35) и след това отворете и затворете отделението за диска.

### **Забележка**

В зависимост от VIDEO CD, възможно е индикацията "Press ENTER" на стъпка 2 да се изведе като "Press SELECT". В такъв случай натиснете **▷**.

## Използване на дисплея за настройки на възпроизвеждането

DVDVideo DVDVR

Докакто възпроизвеждате DVD, вие можете да проверите настоящата настройка за възпроизвеждане на екрана. Дисплеят с настройки на възпроизвеждането ви позволява също да променяте звука, субтитрите и ракурса или да търсите заглавие или запис, като въведете цифри.



### 1 Натиснете DISPLAY по време на възпроизвеждане на DVD.

Извежда се дисплеят с настройки на възпроизвеждането.

Пример: Когато възпроизвеждате DVD VIDEO

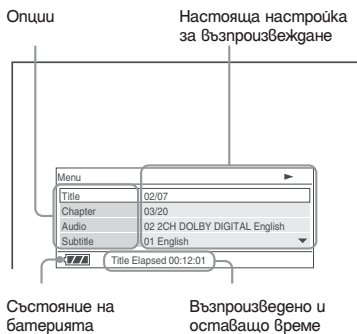

Съответната икона за Възпроизвеждане, Пауза, Търсене или Бавно възпроизвеждане се извежда в горния десен ъъл на екрана. Когато възпроизвеждате DVD-RW/DVD-R (VR режим), до номера на заглавието се извежда индикация "PL" или "ORG".

### 2 Натиснете ↑/↓, за да изберете желаната опция, и натиснете ENTER.

- Title (Заглавие)
- Chapter (Глава)

- Audio (Аудио)
- Subtitle (Субтитри)
- Angle (Ракурс)
- T. Time (Времетраене на заглавието)
- C. Time (Времетраене на главата)
- Repeat (Повтаряне)
- Time Disp. (Времеви дисплеи)

### 3 Натиснете ↑/↓, за да изберете настройка и натиснете ENTER.

За да въведете цифри, използвайте бутоните с номера или ↑/↓.

### Забележка

В зависимост от диска, възможно е да не успеете да промените някои от опциите.

### За да изключите дисплея

Натиснете DISPLAY или 🎧 RETURN.

## Търсене на заглавие/глава

Когато въведете номер или времеви код, вие можете да търсите DVD по заглавие или глава.

### 1 Натиснете ↑/↓ в дисплея с настройки за възпроизвеждане, за да изберете метода на търсене; и натиснете ENTER.

- Title (Заглавие)
- Chapter (Глава)
- T. Time\* (Времетраене на заглавието)
- C. Time\* (Времетраене на главата)

\* Можете да търсите заглавие или глава на DVD VIDEO, като въведете времеви код.

### 2 Натиснете бутоните с цифри или ↑/↓, за да изберете номера на заглавието или главата, и натиснете ENTER.

Плейърът започва възпроизвеждане от избрания номер.

Когато на стъпка 1 изберете "T.Time" или "C.Time", на екрана се извежда индикация "00:00:00". Въведете желаните времеви код, като използвате бутоните с цифри, и натиснете ENTER. Възпроизвеждането започва от въведения времеви код. Възпроизведеното или оставащото време се извежда в долната част на дисплея с настройки за възпроизвеждане.

### 💡 Съвети

- Може да използвате директно търсене без да извеждате контролното меню. За подробности вижте стр. 23.

- За подробности относно използването на директно търсене за CD или VIDEO CD вижте стр. 23.

### Забележки

- Извденният номер на заглавие/глава е същият като този, записан на диска.
- Времената на главата не са изведени, когато възпроизвеждате DVD-RW/DVD-R (VR режим). Времето на главата ще се изведе като “--:--”.
- В зависимост от диска е възможно да не успеете да използвате времеви код.

## Повторно възпроизвеждане на DVD VIDEO (Repeat Play) DVDVideo

Можете няколкократно да възпроизвеждате всички заглавие на DVD VIDEO или едно заглавие или глава.

- 1 Изберете “Repeat” в дисплея с настройки за възпроизвеждане и натиснете ENTER.
- 2 Натиснете ↑/↓, за да изберете настройката, и натиснете ENTER.
  - ↶ Chapter: повтаря настоящата глава.
  - ↶ Title: повтаря настоящото заглавие.
  - ↶ All: повтаря всички заглавия.

## За да се върнете към режим на нормално възпроизвеждане

Изберете “Off” на стъпка 2.

### 💡 Съвет

Когато няколкократно възпроизвеждате VCD или CD, използвайте OPTIONS (стр. 24).

### Забележка

В зависимост от диска, възможно е функцията за повторно възпроизвеждане не работи.

## Проверка на възпроизведеното и оставащото време

Можете да проверите възпроизведеното и оставащото време на настоящото заглавие или глава.

- 1 Изберете “Time Disp.” в дисплея с настройки за възпроизвеждане и натиснете ENTER.

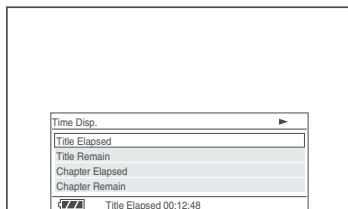

- 2 Натиснете ↑/↓, за да изберете настройката за времева информация, и натиснете ENTER.
  - Title Elapsed (Възпроизведено време от заглавието)
  - Title Remain (Оставащо време от заглавието)
  - Chapter Elapsed (Възпроизведено време от главата)
  - Chapter Remain (Оставащо време от главата)

### 💡 Съвет

За подробности относно извждането на възпроизведеното време за CD или VIDEO CD вижте стр. 25.

### Забележки

- В случай, че възпроизвеждате DVD-RW/DVD-R (VR режим), възпроизведеното и оставащото време на главата не се извеждат.
- Настройката по подразбиране за “Time Disp.” е “Title Elapsed”. След като изберете друга опция за “Time Disp.” и излезете от дисплея с настройки за възпроизвеждане, когато отново влезете в дисплея с настройки се извежда индикацията “Title Elapsed”.

## Търсена на определена позиция на диска (Търсене, Сканиране, Бавно възпроизвеждане, Повторно възпроизвеждане, Възпроизвеждане в случаен ред)

Можете бързо да намерите определена позиция на диска, като разглеждате картината или я възпроизвеждате бавно.

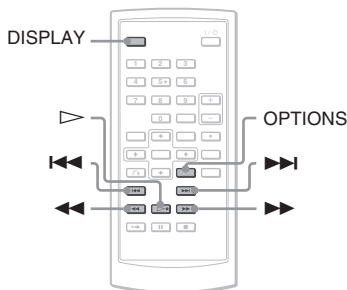

### Забележки

- В зависимост от диска, възможно е да не успеете да извършвате някои от описаните операции.
- За DATA CD/DATA DVD, можете да потърсите точка само за MP3 аудио запис.

За да намерите бързо определена позиция, като използвате бутоните **II** или **I**, за да преминете към следваща/предходна глава/запис/сцена.

**DVD Video DVD VBI VCD CD DATA CD DATA DVD**  
**USB**

По време на възпроизвеждане леко натиснете **II** или **I**, за да преминете към следваща/предходна глава/запис/сцена.

### Съвети

Когато разберете номера на заглавието или главата, вие можете да търсите директно, като въведете мезицифри и използвате бутоните с номера.

- Докато възпроизвеждате DVD VIDEO, можете да търсите заглавие или глава, като използвате бутоните с цифри и ENTER. Натиснете **←/→**, за да превключите между заглавие и глава.
- Докато възпроизвеждате CD/VIDEO CD, можете да търсите запис, като използвате бутоните с номера и ENTER.

## Бързо откриване на определена позиция, като възпроизвеждате диск с бързо превъртане напред или назад (Сканиране)

**DVD Video DVD VBI VCD CD DATA CD DATA DVD**  
**USB**

Докато възпроизвеждате диск, натиснете **II** или **II**, за да превъртате бързо напред или назад. Натиснете **III**, за да се върнете в режим на нормално възпроизвеждане. Скоростта на възпроизвеждане се променя всеки път, когато по време на сканиране натиснете **II** или **II**. С всяко натискане индикацията се променя както е показано по-долу.

### ◆ По посока на възпроизвеждане

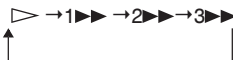

### ◆ В обратна посока

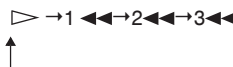

Скоростта на възпроизвеждане "3 II" / "3 II" е по-бърза от "2 II" / "2 II" и скоростта на възпроизвеждане "2 II" / "2 II" е по-бърза от "1 II" / "1 II".

### Съвет

**←/→** на плейъра управлява същата функция като **II** / **II** на устройството за дистанционно управление и ENTER на плейъра управлява същата функция като **III** на устройството за дистанционно управление. Тази функция е ефективна, когато възпроизвеждате DVD.

## Забележки

- По време на сканиране не се извежда звук за DVD или VIDEO CD.
- Скоростта може да се различава при различните дискове.

## Легане кадър по кадър (Бавно възпроизвеждане)

DVDVideo DVDVR VCD

Натиснете ◀◀ или ▶▶ докато плейърът е в режим на пауза. За да се върнете към режим на възпроизвеждане с нормална скорост, натиснете ▷.

Всеки път, когато натиснете ◀◀ или ▶▶ по време на режим на бавно възпроизвеждане, скоростта се променя. С всяко натискане на бутона индикацията се променя както следва:

### ◆ Посока на възпроизвеждане

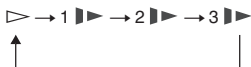

### Обратна посока (само за DVD)

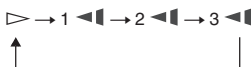

Скоростта на възпроизвеждане “3▶”/“3◀” е по-бавна от “2▶”/“2◀” и скоростта на възпроизвеждане “2▶”/“2◀” е по-бавна от “1▶”/“1◀”.

## Забележка

Режимът на бавно възпроизвеждане се различава в зависимост от вида на диска.

## Повторно възпроизвеждане или режим на възпроизвеждане в случаен ред на CD/VIDEO CD (Repeat Play, Random Play) VCD CD

Можете неколккратно да възпроизвеждате всички записи на диска или един запис (Repeat Play).

Също така, можете да възпроизвеждате записите в случаен ред (Random Play).

### 1 Неколкократно натиснете OPTIONS докато възпроизвеждате, за да изберете режима на възпроизвеждане.

- Track: повтаря настоящия запис.
- All: повтаря всички записи.
- Random: възпроизвежда всички записи на диска в случаен ред.

## За да се върнете към режим на нормално възпроизвеждане

Изберете “Off” на стъпка 1.

### 💡 Съвет

Докато възпроизвеждате в случаен ред, вие можете да възпроизведете други случайно избрани записи, като дба пъти натиснете ▶▶!

## Забележки

- Не можете да използвате режим на повторно възпроизвеждане и режим на възпроизвеждане в случаен ред с VIDEO CD или Super VCD с PBC възпроизвеждане.
- В зависимост от диска, възможно е функцията за възпроизвеждане в случаен ред да не работи.
- При възпроизвеждане в случаен ред, една и съща песен може да бъде повторена няколко пъти.



## Проверка на информацията за възпроизвеждане на диска

VIDEO DVD VCD CD

### Когато възпроизвеждате DVD

Натиснете DISPLAY докато възпроизвеждате и използвайте дисплея за настройки на възпроизвеждането (стр. 21).

### Когато възпроизвеждате CD

Натиснете DISPLAY.

Появяват се номерът на записа за възпроизвеждане/общият брой на записите и възпроизведеното време. Неколкократно натиснете DISPLAY, за да превключите към информацията за време по-долу.

- Track Elapsed (възпроизведено време на записа)
- Track Remain (оставащо време на записа)
- Disc Elapsed (възпроизведено време на диска)
- Disc Remain (оставащо време на диска)

### Когато възпроизвеждате VIDEO CD

Натиснете DISPLAY.

Плейърът извежда индикация "PBC On" (когато зададете "PBC" в положение "Off", плейърът извежда номерът на записа за възпроизвеждане/общият брой на записите), възпроизведеното време и аудио режима на екрана.

## Възпроизвеждане на MP3 аудио записи или JPEG файлове с изображения

DATA CD DATA DVD USB

MP3 аудио записи и JPEG файлове с изображения, записани на DATA CD (CD-ROM/CD-R/CD-RW) или DATA DVD (DVD-ROM, DVD+RW/DVD+R/DVD-RW/DVD-R) или USB устройства могат да бъдат възпроизведени с този плейър.

Относно MP3 аудио файловете и JPEG файлове с изображения, които могат да се възпроизвеждат, вижте стр. 44. Когато заредите DATA CD и DATA DVD се появява списъка с албуми

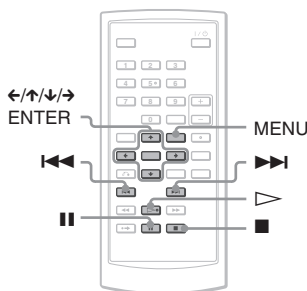

За да възпроизвеждате данни на USB устройство

- 1 Задайте CD/DVD USB ключа от лявата страна на плейъра в положение „USB“
- 2 Свържете USB устройството към USB жака от лявата страна на плейъра.

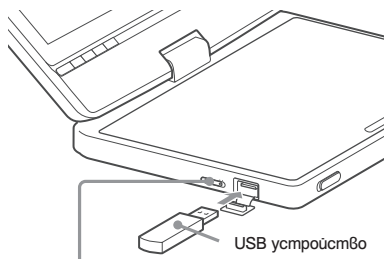

Ключ CD/DVD USB

### За да изключите USB устройство

- 1 Задайте ключа CD/DVD USB в положение "DVD/CD".
- 2 Изключете USB устройството.

## Съвместими Sony USB устройства

Възпроизвеждането на JPEG и MP3 файлове през USB порта е съвместимо със Sony USB Memory Stick четящи/записващи устройства и USB флаш устройства "Rocket Bit" (Съвместими устройства: MSAC-US40, USM-EX серията, USM-J серията, USM-JX серията, USM-H серията)

### Забележки

- Не изключвайте USB устройството докато индикаторът за достъп мига. Ако го направите, това може да повреди данните или да причини загуба на данни.
- Възможно е индикаторът за достъп на някои USB устройства да продължи да мига дори след като данните бъдат прехвърлени.
- USB устройства, които можете да свържете към плейъра, са четящи устройства за флаш карти. Други устройства (цифрови фотоапарати, USB хъб и др.) не могат да бъдат свързани. Когато свържете несъвместимо устройство, появява се индикация "Cannot recognise connected device." (Не може да разпознае свързаното устройство.), която показва, че устройството не може да бъде разпознато.
- DATA CD във формат KODAK Picture CD започва възпроизвеждането автоматично, когато заредите диска.

Възпроизвеждане на MP3 аудио диск

- 1** Натиснете **↑/↓**, за да изберете албума от списъка, и натиснете **ENTER**.  
Извежда се списък с песните в албума.

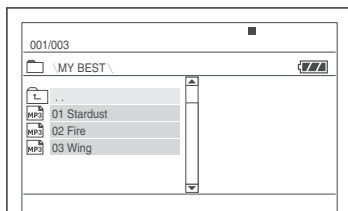

- За да преминете към следващ или предходен запис, натиснете **▶▶|** или **◀◀|**.
  - За да се върнете към списъка с албуми, натиснете **↑/↓**, за да изберете **[ ]**, и натиснете **ENTER**.
- 2** Натиснете **↑/↓**, за да изберете записа, който желаете да възпроизведете, и натиснете **ENTER**.  
Плейърът започва възпроизвеждането от избрания запис.

**За да преминете към следващ или предходен MP3 аудио запис**

Натиснете **▶▶|** или **◀◀|**

**За да спрете възпроизвеждането**

Натиснете **■**.

### Забележки

- Общият брой файлове и албуми, които плейърът може да разпознае, е приблизително 648.
- Броят на албумите в диска, които плейърът може да разпознае, е приблизително 299.

## Възпроизвеждане на JPEG файл с изображение

- 1** Натиснете  $\uparrow/\downarrow$ , за да изберете албума от списъка и натиснете ENTER.

Извежда се списък с файловете в албума.

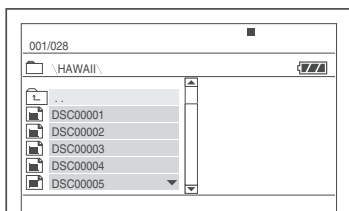

- За да преминете към следваща или предходна страница, натиснете  $\gg$  или  $\ll$ .
- За да се върнете към списъка с албуми, натиснете  $\uparrow/\downarrow$ , за да изберете  $\square$ , и натиснете ENTER.

- 2** Натиснете  $\uparrow/\downarrow$ , за да изберете изображението, което желаете да възпроизведете, и натиснете ENTER.

Извежда се избраното изображение. Пример:

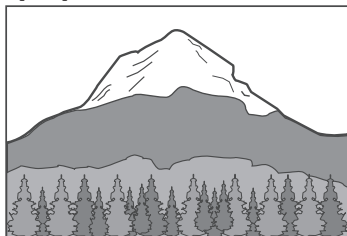

## За да изведете списък с миниатюрни изображения

Натиснете MENU, когато на екрана е изведен файл.

Файловете с изображения в албума се извеждат в 12 подекрана, като изведенитеят файл е първи.

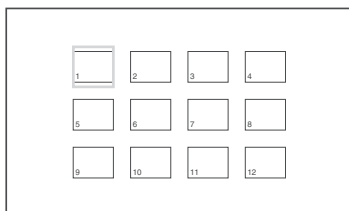

- За да преминете към предходна или следваща страница в дисплея със списък с миниатюрни изображения, изберете “◀ Prev” или “▶ Next” под екрана.

- За да излезете от списъка с миниатюрни изображения, натиснете MENU.

## За да преминете към следващ или предходен JPEG файл с изображение

Натиснете  $\gg$  или  $\ll$ .

## Въртене на JPEG изображение

Натиснете  $\leftarrow/\rightarrow$  докато преглеждате изображението.

$\uparrow$ : Обръща изображението вертикално (от ляво на дясно).

$\downarrow$ : Обръща изображението хоризонтално (от ляво на дясно).

$\rightarrow$ : Завърта изображението на 90 градуса по часовниковата стрелка.

$\leftarrow$ : Завърта изображението на 90 градуса в посока, обратно на часовниковата стрелка.

Обърнете внимание, че ако натиснете  $\ll/\gg$ , за да преминете към следващо или предходно изображение, нормалният изглед се връща.

Например, когато натиснете веднъж  $\leftarrow$ :

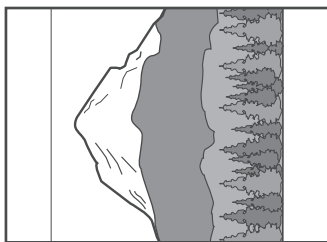

## За да спрете прегледа на JPEG изображения

Натиснете ■.

Дисплейт се връща към списъка с файлове.

## Забележки

- В зависимост от броя на записаните изображения или размера на папките е възможно изображенията да се изведат след известно време. Ако след няколко минути не се е появило изображение, възможно е някои от включените файлове да са твърде големи.
- Някои JPEG файлове, особено тези в прогресивен формат или тези с 3 000 000 или повече пиксела, се извеждат за по-дълго време от останалите, което може да удължи времетраенето за извеждането им.
- Плейърът не може да възпроизвежда JPEG файлове с изображения, които са по-големи от 3078 (ширина) x 2048 (дължина) в нормален режим или с повече от 3,300,000 пиксела в прогресивен JPEG формат. (Някои прогресивни JPEG файлове не могат да бъдат изведени, дори ако размерът е в определените граници.)
- Общият брой файлове в албуми, които плейърът може да разпознае е приблизително 648.
- Броят на албумите в диска, които плейърът може да разпознае е приблизително 299.

## Изреждане на JPEG изображения в последователност

Можете да възпроизведете в последователност JPEG файлове с изображения на DATA CD или DATA DVD.

- 1 Докато сте извели файла, от който желаете да започнете изреждането, натиснете MENU. Извежда се списъкът с миниатюрни изображения.

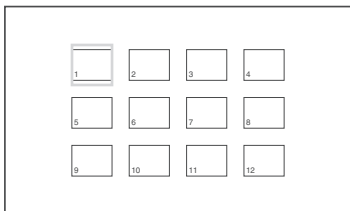

- 2 Натиснете  $\leftarrow/\uparrow/\downarrow/\rightarrow$ , за да изберете "Slide Show" в долната част на екрана, и натиснете ENTER.

Изреждането на кадри започва от изведения файл.

### За да въведете режим на пауза при изреждането на кадри

Натиснете  $\blacksquare$ . Като отново натиснете  $\blacksquare$  или  $\triangleright$ , можете да се върнете към изреждането на кадри.

### За да спрете възпроизвеждането

Натиснете  $\blacksquare$  или MENU.

## Настройка на размера и качеството на изображението

DVDvideo DVDvr VCD DATA CD

DATA DVD USB

Можете да регулирате картината, която е изведена на LCD екрана. Вижте "General Setup" (стр. 34), когато извеждате видео сигнал към телевизора и др.

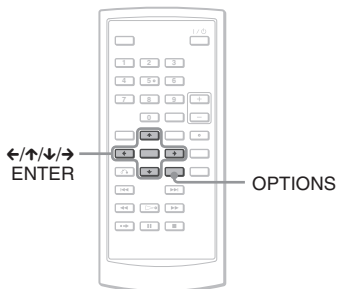

- 1 Натиснете OPTIONS. Извежда се менюто с опции.
- 2 Натиснете  $\uparrow/\downarrow$ , за да изберете "LCD Mode", и натиснете ENTER. Извеждам се опциите за "LCD Mode".
- 3 Натиснете  $\uparrow/\downarrow$ , за да изберете опциите, и натиснете ENTER.

- LCD Aspect: Променя размера на картината. Изберете Normal или Full, като натиснете  $\uparrow/\downarrow$ .
- Backlight: Регулира осветеността на LCD екрана, като натиснете  $\leftarrow/\rightarrow$ .
- Contrast: Регулира разликата между светлите и тъмните области, като натиснете  $\leftarrow/\rightarrow$ .
- Hue: Регулира баланса на червения и зеления цвят, като натиснете  $\leftarrow/\rightarrow$ .
- Color: Регулира наситеността на цветовете, като натиснете  $\leftarrow/\rightarrow$ .
- Default: Връща всички настройки към положенията им по подразбиране.

\* В режим "Normal" изображенията се извеждат в оригиналната им конфигурация, като съотношението на екрана се запазва. Например, 4:3 изображение ще съдържа черни ленти от двете страни, а широкоекранните изображения, записани в 16:9 или 4:3, ще имат черни ленти от всички страни. В режим "Full", 16:9 изображенията ще запълват целия екран.

## Съвети

- Екранът се изключва автоматично, когато LCD панелът бъде затворен.
- Можете да прегледате настройките за дисплея в “General Setup” (стр. 34).

## Забележки

- В зависимост от DVD диска, размерът на екрана, който можете да изберете, се различава.
- Не можете да изберете “Normal” за DVD, записано в “16:9” формат.
- Не можете да регулирате размера и качеството на изображението, когато възпроизвеждате VIDEO CD с “PBC”, задаен в положение “Off”.

## Възпроизвеждане на DivX видео файлове

**DATA CD DATA DVD**

Можете да възпроизведете DivX видео файлове от DATA CD (CD-ROM/CD-R/CD-RW) и DATA DVD (DVD-ROM/DVD+RW/DVD+R/DVD-RW/DVD-R).

Когато заредите DATA CD или DATA DVD се появява списък с албумите.

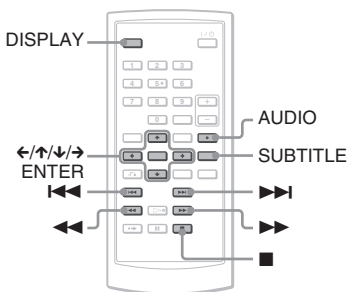

### Забележки

- Когато избраният файл не се поддържа, на екрана се извежда съобщението "Data Error (DivX)" и файлът не се възпроизвежда.
- В зависимост от DivX видео файла, изображението може да бъде неясно или да спре. В този случай, препоръчваме ви да създадете файла с по-малка честота. Ако звукът все още съдържа шум, препоръчителният формат е MP3. Обърнете внимание, обаче, че този плейър не е съвместим с WMA (Windows Media Audio) формата.
- Заради технологията по компресията, която използват DivX видео файловете, възпроизвеждането на картината след като натиснете > (възпроизвеждане) отнема известно време.
- В зависимост от DivX видео файла, звукът и картината може да се разминават.
- Високоговорителят на плейъра не извежда DTS звук. Когато възпроизвеждате DTS звук на DivX, свържете плейъра към AV усилвател (приемник) (стр. 40) и задайте "DTS" в "Audio Setup" (стр. 36)
- В зависимост от DivX видео файла, възможно е да не успеете да извършвате някои операции.

## Възпроизвеждане на DivX видео файл

- 1 Натиснете ↑/↓, за да изберете албума от списъка, и натиснете ENTER.  
Извежда се списък с файловете в албума.

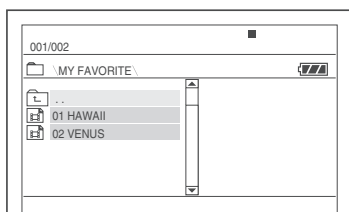

- За да преминете към следваща или предходна страница, натиснете ►► или ◀◀.
  - За да се върнете към списъка с албуми, натиснете ↑/↓, за да изберете ◀, и натиснете ENTER.
- 2 Натиснете ↑/↓, за да изберете файла, който желаете да възпроизведете, и натиснете ENTER.  
Възпроизвеждането започва от избрания файл.

### За да преминете към следващ или предходен DivX видео файл

Натиснете ►► или ◀◀.

Бързо откриване на точка, когато възпроизвеждате DivX видео файлове с бързо превъртане напред или назад (сканиране)  
Неколкократно натиснете ►►/◀◀, за да изберете желаната скорост за търсене по време на възпроизвеждане.

### За да гледате кадър по кадър (бабно възпроизвеждане)

Неколкократно натиснете ►► докато устройството е в режим на пауза, за да изберете желаната скорост.

### За да изведете информацията за възпроизвеждането

Неколкократно натиснете DISPLAY.  
Информацията за възпроизвеждането се променя в следния ред, "title Elapsed", "Title Remain", "Display Off" и "Subtitle".

### За да промените звука

Неколкократно натиснете AUDIO о време на възпроизвеждане, за да изберете желаня аудио сигнал. Ако се изведе "No Audio", плейърът не поддържа формата на аудио сигнала, който се съдържа на гуска.

## За да промените субтитрите

Написнете SUBTITLE по време на възпроизвеждане. Написнете **↕/↖** и ENTER докато извеждате информацията за субтитрите.

## За да спрете възпроизвеждането

Написнете **■**.

### Съвет

Ако предварително сте задали колко пъти да се възпроизведе файлът, вие можете да възпроизведете DivX видео файла толкова пъти, колкото пъти сте упоменали. Вземете предвид следното:

- Когато плейърът бъде изключен, възпроизвеждането се отменя. Това включва и ситуация, при която плейърът е изключен от функцията автоматично изключване на захранването. Когато желаете да спрете възпроизвеждането, написнете **■**, вместо **■**.
- Когато отменението за диска е отворено, възпроизвеждането се отменя.
- Когато възпроизвеждате друг файл, възпроизвеждането се отменя.

### Забележка

Функцията за бавно превъртане назад е забранена.

## Относно DivX видео файлове

DivX® е цифрова видео технология, създадена от DivXNetworks, Inc. Това устройство е официално сертифициран DivX® продукт. Можете да възпроизведете DATA CD и DATA DVD, които съдържат DivX видео файлове.

## DATA CD и DATA DVD, които плейърът може да възпроизвежда

Този плейър възпроизвежда само DATA CD, чиито логически формат е ISO 9660 Nivel1 или Joliet и DATA DVD в универсален диск формат (UDF).

За подробности относно форматите на запис се обърнете към ръководствата за експлоатация, приложени към дискете и записващия софтуер (не са приложени в комплекта).

### Забележка

Възможно е плейърът да не успее да възпроизведе някои DATA CD/DATA DVD, създадени в Packet Write формат.

## DivX видео файлове, които плейърът може да възпроизвежда

Плейърът може да възпроизвежда данни, записани в DivX формат и такива, които имат разширение ".AVI" или ".DIVX". Плейърът няма да възпроизведе файлове с разширение ".AVI" или ".DIVX", ако те не са DivX.

### Забележки

- Възможно е плейърът да не възпроизведе DivX видео файл, ако той е съставен от два или повече DivX видео файла.
- Плейърът не може да възпроизвежда DivX видео файл с размер, който е по-голям от 720 (широчина) x 576 (височина)/ 2 GB.
- В зависимост от DivX видео файла, възможно е изображението да е неясно или звукът да прескача.
- Плейърът не може да възпроизвежда някои DivX файлове, които са по-големи от 3 часа.
- Плейърът може да възпроизвежда имена на файлове до 14 символа. Всеки символ след 14-ия няма да се изведе на екрана.
- Символи, които не могат да се извеждат, се извеждат като "??".
- В зависимост от диска, име на файл, което не може да се изведе, се извежда като "??".
- Не можете да извеждате правилно CD-R/CD-RW имена на файлове, записани във файлова система UDF.

---

## **Относно реда на възпроизвеждане на DivX видео файлове**

Обърнете внимание, че е възможно редът на възпроизвеждане да не е същият, в зависимост от софтуера, който е използван за създаването на DivX видео файла, или ако има повече от 299 албума и 648 DivX видео файла във всеки албум. Вижте “Ред на възпроизвеждане на албуми, записи и файлове” (стр. 45).



## Настройки и регулации

### Използване на екрана с настройките

Когато използвате дисплея с настройки, вие можете да извършвате различни настройки на опции, като например картина и звук. Можете също да задавате езика за субтитрите и да задавате настройки в менюто. За подробности относно всяка опция в менюто с настройки вижте стр. 34 до 38.

#### Забележка

Настройките за възпроизвеждане, съхранени на диска, имат предимство пред тези от екрана за настройка. Затова е възможно някои от по-долу описаните функции да не работят.

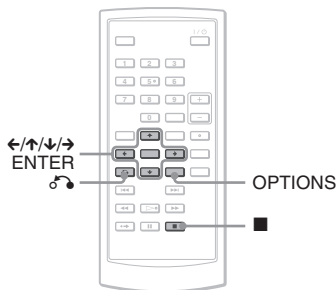

#### 1 Натиснете OPTIONS, когато плейърът е в режим стоп.

Извежда се менюто с опции.

Дисплеят с настройки не се извежда, ако е включена функцията за възстановяване на възпроизвеждането. Първо отменете функцията за възстановяване на възпроизвеждането като два пъти натиснете бутона ■ и след това натиснете OPTIONS.

#### 2 Натиснете ↕, за да изберете "Setup", след това натиснете ENTER.

Извеждат се опциите за "Setup".

General Setup	
TV Display	16 : 9
Angle Mark	On
Screen Saver	On
PBC	On
DivX	
Default	

Select: ⬆ ⬇ ⬆ ⬆ → [ENTER] Cancel: [RETURN]

#### 3 Натиснете ↕, за да изберете желаната опция от изведения списък: "General Setup", "Audio Setup", "Language Setup" или "Parental Control". След това натиснете ENTER.

Съответната настройка е избрана. Пример: "General Setup"

#### Избрана опция

General Setup	
TV Display	16 : 9
Angle Mark	On
Screen Saver	On
PBC	On
DivX	
Default	

Select: ⬆ ⬇ ⬆ ⬆ → [ENTER] Cancel: [RETURN]

#### Възможни настройки

#### 4 Изберете опция, като натиснете ↕; след това натиснете ENTER.

Извеждат се възможните опции за настройки. Пример: "TV Display"

General Setup	
TV Display	4 : 3 Pan Scan
Angle Mark	4 : 3 Letter Box
Screen Saver	16 : 9
PBC	On
DivX	
Default	

Select: ⬆ ⬇ ⬆ ⬆ → [ENTER] Cancel: [RETURN]

#### Опции

#### 5 Изберете настройка чрез ↕, след това натиснете ENTER.

Настройката е избрана и приключена. Пример: "4:3 Pan Scan"

#### Избрана настройка

General Setup	
TV Display	4 : 3 Pan Scan
Angle Mark	On
Screen Saver	On
PBC	On
DivX	
Default	

Select: ⬆ ⬇ ⬆ ⬆ → [ENTER] Cancel: [RETURN]

**За да изключите Дисплея с настройки**  
 Натиснете **OPTIONS** или **↵** RETURN гва  
 пълни.

## Настройки на дисплея

### (General Setup)

Изберете опции на дисплея при възпроизвеждане и настройки в зависимост от телевизора, който ще свързвате.

Изберете “General Setup” в дисплея с настройки. За да използвате дисплея, вижте “Използване на дисплея с настройки” (стр. 33). Настройките по подразбиране са подчертани.

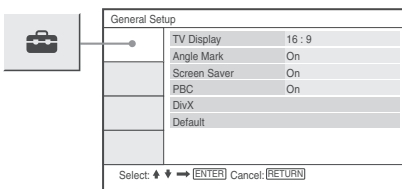

### ◆ Телевизионен дисплей (само за DVD)

Избира съотношението на картината на свързания телевизор (4:3 стандартен или широкоекранен)

4:3 Pan Scan	Изберете тази позиция, когато свързвате 4:3 телевизор. Автоматично извежда широка картина на целия екран, като част от картината се отрязва.
4:3 Letter Box	Изберете тази позиция, когато свързвате 4:3 телевизор. Извежда широка картина с черни ленти в горната и долната част на екрана.
16:9 (Широк екран)	Изберете тази позиция, когато свързвате 16:9 широкоекранен телевизор или телевизор с такава функция.

4:3 Pan Scan

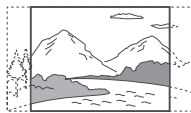

4:3 Letter Box



16:9

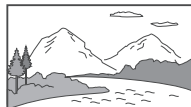

## Забележка

В зависимост от DVD диска, "4:3 Letter Box" може да се избере автоматично вместо "4:3 Pan Scan" или обратното.

### ◆ Маркировка на ракурса

Извежда маркировката на ракурса, когато можете да променяте гледната точка по време на възпроизвеждане на DVD, записано с различни ракурси.

On	Извежда маркировката на ракурса.
Off	Скрива маркировката на ракурса.

### ◆ Скрийн сейвър

Скрийн сейвърът се появява, когато оставите системата в режим на пауза или в режим стоп за 15 минути. Скрийн сейвърът е полезен, защото предотвратява повреда на екрана. Натиснете  $\triangleright$ , за да изключите скрийн сейвъра.

On	Включва скрийн сейвъра.
Off	Изключва скрийн сейвъра.

### ◆ PBC

Като използвате функцията PBC (Контрол на възпроизвеждането), вие можете да се наслаждавате на възпроизвеждане на интерактивни програми и програми с функции за търсене (стр. 20). Тази настройка е ефективна, когато възпроизвеждате VIDEO CD с PBC функция. Настройките са възможни, когато отворите и затворите отделението на диска след настройката.

On	Чрез PBC функцията, вие можете да възпроизведете VIDEO CD, чрез менюто на екрана.
Off	Изключва PBC функцията.

### ◆ DivX

Извежда регистрационния код на плейъра.

За повече информация вижте

<http://www.divx.com>

### ◆ По подрабаване

Всяка функция се връща в настройката си по подрабаване. Обърнете внимание, че всички настройки ще бъдат загубени.

## Настройки на звука

### (Audio Setup)

"Audio Setup" ви позволява да настроите звука спрямо състоянието на връзките и възпроизвеждането.

Изберете "Audio Setup" в дисплея с настройки. За да използвате дисплея, вижте "Използване на дисплея с настройки" (стр. 33). Настройките по подрабаване са подчертани.

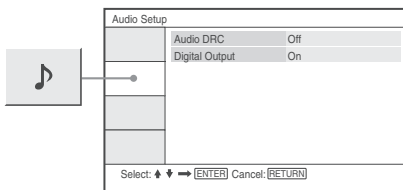

Настройки и резултати

### ◆ Audio DRC (Dynamic Range Control) (само за DVD)

Права звука ясен, когато силата на звука е намалена докато възпроизвеждате DVD, което отговаря на "Audio DRC".

Тази функция влияе върху изходния сигнал от следните жакове:

- AUDIO жак
- OPTICAL OUT жак само когато "Dolby Digital" е зададен в позиция "Downmix PCM" (стр. 36).

On	Права ниските звуци ясни, дори когато сте намалили силата на звука.
Off	Обикновено избирате тази позиция.

### ◆ Digital Output

Избира дали аудио сигналите да бъдат извеждани през жака OPTICAL OUT.

On	Обикновено избирате тази позиция. Когато избирате "On", вижте "Настройка на цифровия изходен сигнал" за следващите настройки.
Off	Влиянието на цифровата схема върху аналоговата е минимално.

## Настройка на цифровия изходен сигнал

Превключва методите за извеждане на аудио сигналите, когато свържете аудио компонент, като AV усилвател (приемник) с OPTICAL OUT жак.

За подробности по свързването вижте стр. 39.

Изберете “Dolby Digital” и “DTS”, след като сте задали “Digital Out” в позиция “On”.

Ако свържете компонент, който не съответства на избрания аудио сигнал, от високоговорителите или няма да излезе никакъв звук, или ще излезе силен шум; това може да увреди слуха ви или самите високоговорители.

### ◆ Dolby Digital (само за DVD)

Избира вида на Dolby Digital сигналите.

Downmix PCM	Изберете тази позиция, когато плейърът е свързан с аудио компонент без вграден Dolby Digital декодер.
Dolby Digital	Изберете тази позиция, когато плейърът е свързан с аудио компонент с вграден Dolby Digital декодер.

### ◆ MPEG (само за DVD)

Избира вида на MPEG аудио сигналите.

PCM	Изберете тази позиция, когато плейърът е свързан с аудио компонент без вграден MPEG декодер. Ако възпроизвеждате многоканален MPEG звук, само предните (L) и предните (R) сигнали ще бъдат изведени от вашите два предни високоговорителя.
MPEG	Изберете тази позиция, когато плейърът е свързан с аудио компонент с вграден MPEG декодер.

### ◆ DTS

Избира дали DTS сигналите да бъдат извеждани или не.

On	Изберете тази позиция, когато плейърът е свързан с аудио компонент с вграден DTS декодер.
Off	Изберете тази позиция, когато плейърът е свързан с аудио компонент без вграден DTS декодер.

## Настройки на езика на дисплея и звука

### (Language Setup)

“Language Setup” ви позволява да задавате различни езици за дисплея на екрана или звука.

Изберете “Language Setup” в дисплея с настройки. За да използвате дисплея, вижте “Използване на дисплея с настройки” (стр. 33).

Настройките по подразбиране са подчертани.

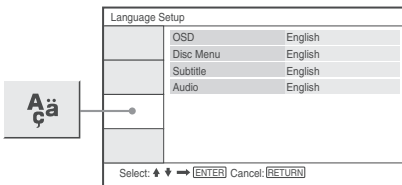

### ◆ OSD (On-Screen Display)

Превключва езика за индикацията на екрана.

### ◆ Disc Menu (само за DVD VIDEO)

Превключва езика за менюто на гукта.

Когато изберете “Original” се избира езикът с приоритет на гукта.

### ◆ Subtitle (само за DVD VIDEO)

Превключва езика за субтитрите. Когато изберете “Off”, не се извеждат субтитри.

### ◆ Audio (само за DVD VIDEO)

Превключва езика за звука. Когато изберете “Original” се избира езикът с приоритет на гукта.

### Забележка

Когато изберете език в “Disc Menu”, “Subtitle” или “Audio”, който не е записан на DVD VIDEO, един от записаните езици ще бъде автоматично избран.

## Настройки за родителски контрол

### (Parental Control)

Възпроизвеждането на някои DVD VIDEO дискове може да бъде ограничено чрез функцията за родителски контрол.

Изберете "Parental Control" в дисплея с настройки. За да използвате дисплея, вижте "Използване на дисплея с настройки" (стр. 33).

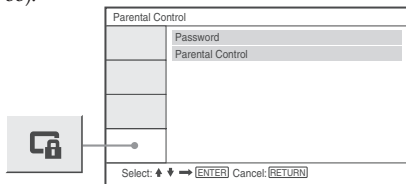

#### ◆ Парола

Въведете или променете паролата. Като зададете парола, вие можете да ограничите възпроизвеждането на DVD, което прилага функцията за родителски контрол. Когато влезете в опцията за парола за първи път, въведете нова парола (не е нужно да въвеждате старата).

#### ◆ Родителски контрол

Колкото по-ниска е стойността, толкова по-строго е ограничението. За да зададете родителски контрол, ще имате нужда от паролата, избрана от вас в "Password" (парола); ето защо първо задайте парола.

## Промяна на паролата

- 1 Натиснете **↑/↓**, за да изберете "Password" в дисплея с настройки на родителски контрол и натиснете **ENTER**.
- 2 Изберете "Change" и натиснете **ENTER**. Извежда се дисплеят за въвеждане на парола.
- 3 Въведете вашата настояща 6-цифрена парола в отделението "Old Password".
- 4 Въведете вашата нова 6-цифрена парола в отделението "New Password".
- 5 Въведете вашата нова 6-цифрена парола отново в отделението "Verify Password", след това натиснете **ENTER**, за да потвърдите.

### Ако сте направили грешка при въвеждането на паролата

Натиснете **CLEAR** или натиснете **←**, за да се върнете назад преди на стъпка 5 да натиснете **ENTER**; след това отново въведете паролата.

## Настройка на родителски контрол (Ограничено възпроизвеждане)

### DVD Video

- 1 Натиснете **↑/↓**, за да изберете "Parental Control" в дисплея с настройки за родителски контрол и натиснете **ENTER**. Извежда се дисплеят за задаване на ограничението на възпроизвеждането.

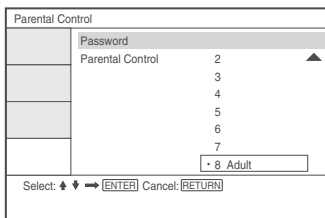

- 2 Натиснете **↑/↓**, за да изберете ниво на ограничение (1–8) и след това натиснете **ENTER**. Колкото по-ниска е стойността, толкова по-стриктно е ограничението. Извежда се дисплеят за въвеждане на парола.

- 3** Въведете или отново въведете Вашата 6-цифрена парола, като използвате бутоните с цифри; след това натиснете ENTER.

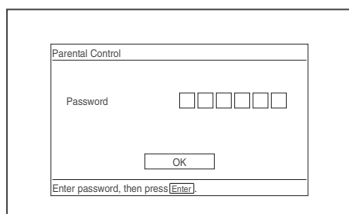

Настройката за родителски контрол е завършена.

### Възпроизвеждане на диск със зададена функция родителски контрол

- 1 Заредете диска и натиснете  $\blacktriangleright$ . Извежда се екранът за въвеждане на паролата.
- 2 Въведете 6-цифрената парола, като използвате бутоните с цифри, след това натиснете ENTER. Плейърът започва възпроизвеждане.

#### Ако забравите паролата

Извадете диска и повторете от стъпките, описани в “Смяна на паролата”(стр. 37). В полето “Old Password”, въведете 6-цифреното число “136900”; след това въведете новата си 6-цифрена парола в полето “New Password” и в полето “Verify Password”.

#### Забележки

- Когато възпроизвеждате дискове, които нямат функция родителски контрол, възпроизвеждането с плейъра не може да бъде ограничено.
- В зависимост от възпроизвеждания диск, възможно е да бъдете помолени да смените нивото на родителски контрол по време на възпроизвеждане. В този случай въведете паролата, след това сменете нивото. Ако функцията Resume Play бъде отказана, преходното ниво се връща.

## Свързване към друго устройство

### За да превключите ключа LINE SELECT (IN/OUT)

**LINE SELECT IN:** Въвежда изображения или аудио от външно устройство. Съобщението "Line In" ще бъде изведено на LCD екрана, докато сигналът от външното устройство се приема.

**LINE SELECT OUT:** Изпраща възпроизвеждания от плейъра сигнал към телевизор.

### Забележки

- Включете кабелите здраво, за да предотвратите смущения в звука.
- Вижте ръководството за експлоатация, приложено към компонента, който ще свързвате.
- Вие не можете да свържете този плейър към телевизор, който няма видео входен жак.
- Уверете се, че сте изключили захранващия кабел на всеки компонент преди да го свържете.
- Свържете плейъра директно към телевизор. Качеството на изображението може да е лошо, когато видео изходният сигнал от плейъра бъде прекаран към телевизора през видео дек.

## Свързване на телевизионен монитор

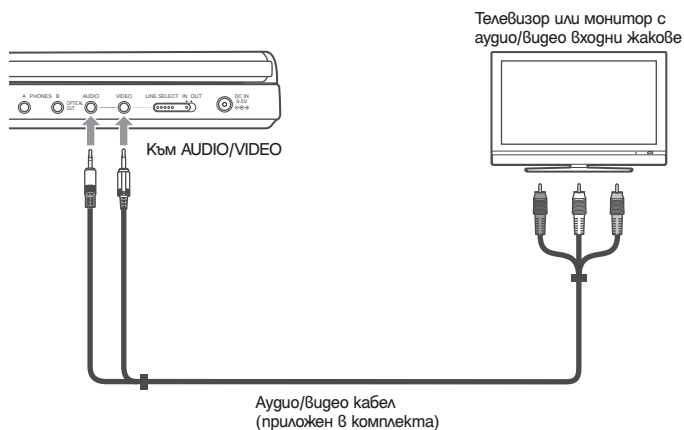

### За да изпратите възпроизвеждания от плейъра сигнал към телевизор или монитор

- 1 Задайте ключа LINE SELECT от дясната страна на плейъра в положение „OUT“.

## Свързване към AV усилвател (приемник)

### Пример 1

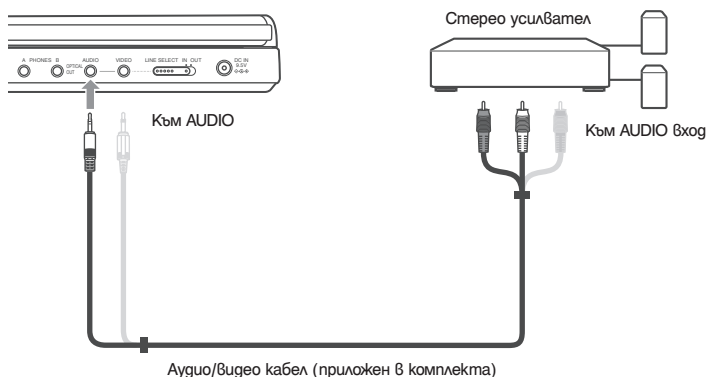

### За да изпратите възпроизведения от плейъра сигнал към AV усилвател (приемник)

- 1 Задайте ключа LINE SELECT от дясната страна на плейъра в положение “OUT”.
- \* Жълтият щекер се използва за видео сигнала.

### Пример 2

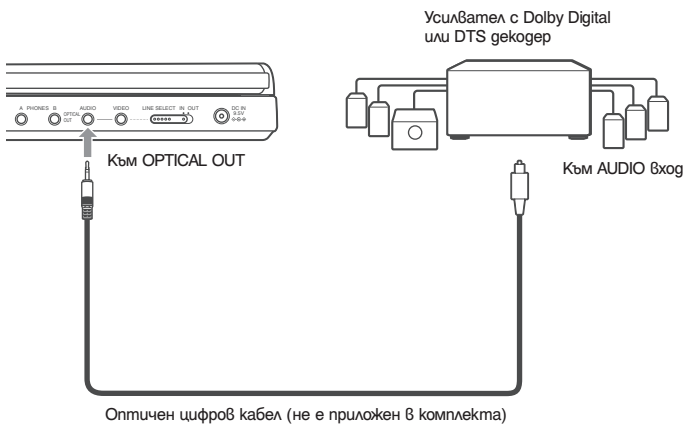

### За да изпратите възпроизведения от плейъра сигнал към AV усилвател (приемник)

- 1 Задайте ключа LINE SELECT от дясната страна на плейъра в положение “OUT”.
- 2 Задайте “Digital Output” в положение “On” в “Audio Setup” (стр. 35).



## Свързване към видео плейър или видеокамера

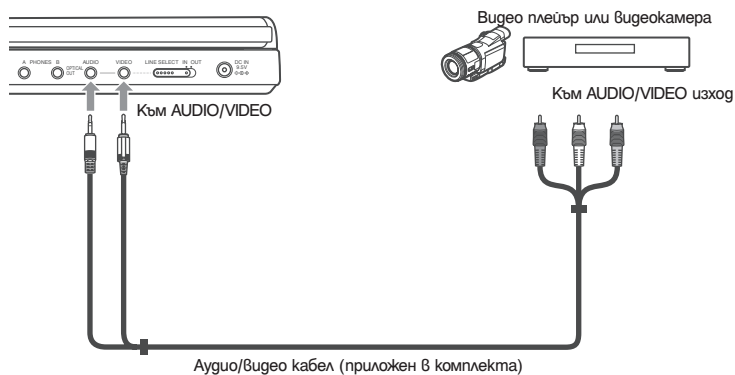

За да изпратите възпроизвеждания от плейъра сигнал към видео плейър или видеокамера

- 1 Задайте ключа LINE SELECT от дясната страна на плейъра в положение "IN".

### Забележка

След употреба задайте ключа LINE SELECT в положение "OUT". Не можете да възпроизвеждате на плейъра, ако ключът е зададен в положение "IN".

## Отстраняване на проблеми

Ако по време на използването на плейъра се сблъсквате с някой от изброените по-долу проблеми, използвайте тези указания за отстраняването им. Ако проблемът продължава, консултирайте се при най-близкия доставчик на Sony.

### Захранване

#### Захранването не се вкл ючва.

- Проверете дали захранващият кабел е здраво свързан.
- Когато използвате устройството с комплекта батерии, уверете се, че комплектът батерии е зареден достатъчно.

### Картина

#### Няма картина/появява се шум в картината.

- Дискът е замърсен.
- Осветеността е зададена в положение минимум. Задайте осветеността в положение "LCD Mode" (стр. 28).
- Когато възпроизвеждате дискове, задайте ключа LINE SELECT в положение "OUT". Когато изпратите възпроизвеждания сигнал към друго оборудване, задайте ключа LINE SELECT в положение "OUT". Когато получавате възпроизвеждания сигнал от друго устройство, задайте ключа LINE SELECT в положение "IN" (стр. 39).
- Свържете отново свързващия кабел здраво.
- Свързващите кабели са повредени.
- Проверете свързването с вашия телевизор (стр. 39) и включете входящия селектор, за да може сигналът от плейъра да се изведе на телевизионния екран.
- Плейърът е свързан към COMPONENT VIDEO IN (Y, Pb, Pr) жаковете на телевизора.
- Ако видео сигналът от DVD плейъра преминава през видео деК, за да стигне до телевизора, или ако сте свързали плейъра с комбиниран телевизор/видеоплейър, защитата на авторското право, приложена към някои DVD програми, може да повлияе на качеството на картината.

Въпреки че задавате съотношението на екрана чрез "TV Display" на "General Setup", картината не изпълва екрана.

→ Съотношението на DVD гуска е фиксирано.

#### Появяват се черни, червени, сини или зелени точки на LCD екрана.

→ Това е структурна характеристика на LCD и не е неизправност.

### Звук

#### Няма звук

- Плейърът е в режим на пауза или в режим на бавно възпроизвеждане.
- Плейърът е в режим на бързо превъртане напред или назад.
- Когато се възпроизвежда Super VCD, на който няма записана звукова пътека 2, когато изберете "Stereo 1", "Left 1" или "Right 1", няма да има звук.
- Свържете отново свързващия кабел по-здраво.
- Свързващият кабел е повреден.
- Плейърът не е свързан с правилния входен жак на усилвателя (приемника) (стр. 40).
- Входът на усилвателя (приемника) не е настроен правилно.
- Ако звукът не излиза от жака OPTICAL OUT, проверете аудио настройките (стр. 36).

#### Силата на звука е ниска.

→ Силата на звука е ниска при някои DVD дискове. Звукът може да се подобри, ако зададете опцията "Audio DRC" в Audio Setup" в позиция "On" (стр. 35).

### Функциониране

#### Устройството за дистанционно управление не работи.

- Батериите са отслабнали.
- Има препятствия между устройството за дистанционно управление и плейъра.
- Разстоянието между устройството за дистанционно управление и плейъра е твърде голямо.
- Устройството за дистанционно управление не е насочено към сензора за дистанционно управление на плейъра.
- Сензорът на устройството за дистанционно управление е осветен от силна или директна слънчева светлина.

---

**Когато натиснете бутон, не се случва нищо.**

- Ключът "I/O/HOLD" на плейъра е зададен в положение "HOLD" (стр. 16).

---

**Дискът не се възпроизвежда.**

- Дискът е обърнат обратно.  
Заредете диска правилно със страната, която ще се възпроизвежда, надолу.
- Дискът не е поставен правилно.
- Плейърът не може да възпроизвежда определени дискове (стр. 7).
- Регионалният код на DVD диска не отговаря на плейъра (стр. 8).
- Във вътрешността на плейъра се е кондензирала влага (стр. 3).
- Плейърът не възпроизвежда диск, който не е правилно финализиран (стр. 7).
- Зададена е функцията за Родителски контрол. Променете настройката.
- Ключът CD/DVD USB от лявата страна на плейъра е зададен в положение "USB".
- Ключът LINE SELECT от дясната страна на плейъра е зададен в положение "IN".

---

**Плейърът започва възпроизвеждането на диска автоматично.**

- Дискът има функция автоматично възпроизвеждане.

---

**Възпроизвеждането спира автоматично.**

- Дискът може да съдържа сигнал за автоматична пауза. По време на възпроизвеждането плейърът спира при постъпване на автоматичния сигнал за пауза.

---

**Не можете да изпълнявате някои функции като спиране, търсене, сканиране, забавено възпроизвеждане, повторно или разбъркано възпроизвеждане.**

- В зависимост от диска, възможно е изпълнението на някои от горесъброените функции да се окаже невъзможно. Вижте инструкциите за експлоатация, приложени към самия диск.

---

**Езикът на звука не може да бъде сменен.**

- Опитайте с менюто на диска, вместо с бутоните за директен избор от устройството за дистанционно управление (стр. 17).
- На диска няма записан звук на различни езици.
- Смяната на езика за звука е забранена на DVD диска.

---

**Езикът на субтитрите не може да бъде сменен или изключен.**

- Опитайте с менюто на диска, вместо с бутоните за директен избор на устройството за дистанционно управление (стр. 17).
- На диска няма записани субтитри на различни езици.
- Смяната на езика за субтитрите е забранена на DVD диска.

---

**Ракурсите не могат да бъдат сменени.**

- Опитайте с менюто на диска, вместо с бутоните за директен избор на устройството за дистанционно управление (стр. 17).
- На диска няма записани различни ракурси.
- Ракурсът може да бъде сменен, когато на дисплея на предния панел се появи индикация "ON" (стр. 19).
- Смяната на ракурсите е забранена на DVD диска.

---

**Не може да се възпроизвежда MP3 аудио запис (стр. 44).**

- DATA CD не е записан в MP3 формат, който отговаря на ISO9660 Ниво 1 или Joliet.
- DATA DVD не е записан в MP3 формат, който отговаря на UDF (универсален дисков формат).
- MP3 аудио записът няма разширение ".MP3".
- Данните не са форматиращи в MP3, дори да има разширение ".MP3".
- Данните не са MPEG 1 Audio Layer III.
- Плейърът не може да възпроизвежда записи във формат mp3PRO.
- MP3 аудио записът е повреден.

---

### Не може да се възпроизвежда JPEG файл с изображение (стр. 44).

- DATA CD не е записан в JPEG формат, който отговаря на ISO9660 Ниво 1 или Joliet.
- DATA DVD не е записан в JPEG формат, който отговаря на UDF (универсален дисков формат).
- JPEG файлът с изображение има разширение, различно от ".JPEG".
- Данните не са форматирувани в JPEG, дори файла да има разширение ".JPEG".
- JPEG файлът с изображение не съответства със стандарта DCF (стр. 44)
- Размерът е по-голям от 3078 (широчина) x 2048 (височина) в нормален режим или повече от 3,300,000 точки в Прогресивен JPEG. (Някои прогресивни JPEG файлове не могат да бъдат изведени, дори ако размера на файла е с нормален капацитет.)
- JPEG файлът с изображение е повреден.

---

### DivX видео файлът не може да бъде възпроизведен.

- Файлът не е създаден в DivX формат.
- Файлът има разширение, различно от ".AVI" и ".DivX".
- DATA CD (DivX видео)/DATA DVD (DivX видео) не е записан в DivX формат, който отговаря на ISO9660 Ниво 1/Ниво 2 или Joliet/UDF.
- DivX видео файлът има размери, които са по-големи от 720 (широчина) x 576 (височина).

Заглавието на албума/песента/файла не е изведено правилно.

- Плеърът може да възпроизвежда само цифри и букви. Други знаци се извеждат като "??".

---

### Дискът не се възпроизвежда отначало.

- Избрани са режим на повторно възпроизвеждане или режим на възпроизвеждане в случаен ред (стр. 22 и 24).
- Избран е режим на възстановено възпроизвеждане (стр. 17).

---

### Плеърът не работи правилно.

- Когато статично електричество и гр. влаже върху функционирането на плеъра, изключете захранването на плеъра.

---

## Относно MP3 аудио записи и JPEG файлове с изображения

MP3 е технология за аудио компресиране, която отговаря на изискванията на ISO/IEC MPEG. JPEG е технология за компресия на изображения.

Можете да възпроизвеждате DATA CD/DATA DVD, които съдържат MP3 аудио записи или JPEG файлове с изображения.

---

### DATA CD/DATA DVD, които могат да се възпроизвеждат от плеъра

Можете да възпроизвеждате DATA CD (CD-ROM/CD-R/CD-RW) или DATA DVD (DVD-ROM, DVD+RW/DVD+R/DVD-RW/DVD-R), записани в MP3 (MPEG 1 Audio Layer III) и JPEG формат.

Въпреки това, гисковите трябва да бъдат записани в съответствие със стандарта ISO9660 Ниво 1 или с формата Joliet и DATA DVD в универсален дисков формат (UDF). За подробности относно формата на запис вижте инструкциите, приложени със записващото устройство и софтуера за запис (не са приложени в комплекта).

---

### Забележка

Възможно е плеърът да не може да възпроизведе някои DATA CD/DATA DVD, създадени във формат Packet Write или такива с много сесии.

---

### MP3 аудио запис или JPEG файл с изображение, които могат да се възпроизвеждат от плеъра

Плеърът може да възпроизвежда следните записи или файлове:

- MP3 аудио записи, които имат разширение ".MP3".
- JPEG файлове с изображения, които имат разширение ".JPEG" или ".JPG".
- JPEG файлове с изображения, които отговарят на стандарта за формат на файловете с изображения DCF<sup>®</sup>.

<sup>®</sup> "Design rule for Camera File system": Стандарт за изображения при цифрови фотоапарати, одобрен от Асоциацията за развитие на японската електронна индустрия (JEITA).

## Забележки

- За файлове с разширение “.jpe” и “.jpeg”, променете разширението на “.jpg”.
- Плейърът възпроизвежда данни с разширение “.MP3”, “.JPG” или “.JPEG” дори да не са в MP3 или JPEG формат. Възпроизвеждането на тези данни може да генерира силен шум, който може да повреди системата от високоскоростели.
- Плейърът не може да възпроизвежда аудио записи в mp3PRO формат.
- Възможно е някои JPEG файлове с изображения да не се възпроизведат.
- Плейърът може да възпроизвежда имена на файлове до 14 символа. Всеки символ след 14-ия няма да се появява на екрана.
- Символи, които не могат да се извежат, се извеждат като “?”.
- В зависимост от диска, име на файл, което не може да се изведе, се извежда като “\*?”.
- Не можете да извеждате правилно CD-R/CD-RW имена на файлове, записани във файлово система UDF.
- Когато възпроизвеждате MP3 аудио запис, записан във VBR режим, вие не можете да изведете битрейта правилно.

## Ред на възпроизвеждане на албумите, записите и файловете:

Записите и файловете в албума се възпроизвеждат в реда, в който са записани на носителя (CD-R и др.)

### ☛ Съвет

Тъй като диск, съдържащ много папки, се зарежда по-дълго време, препоръчва се да се създават албуми с не повече от две разклонения.

## Забележки

- Плейърът може да разпознае до 299 албума (включително и тези, които не съдържат MP3 аудио песни и JPEG файлове с изображения). Той няма да възпроизведе албумите след първите 299.
- Плейърът може да разпознае общо до 648 файла, записа и албуми след първите 648.
- В зависимост от условията, при които е записан диска, общият брой на файловете, записите и албумите, които могат да бъдат разпознати, е 648.
- Списъкът с албуми извежда името само на албума, който се възпроизвежда в момента. Всички албуми, които се намират на по-горен слой, се извеждат като “.\.”.

## Спецификации

### Система

**Лазер:** Полупроводников лазер

**Система на формат на сигнала:** PAL (NTSC)

### Аудио характеристики

**Честотна лента:** DVD VIDEO (PCM 48 kHz):

20 Hz до 22 kHz/CD: 20 Hz до 20 kHz

**Изкривяване на хармониците:** 0,01%

**Динамичен обхват:** DVD VIDEO: 90 dB/ CD:  
90 dB

**Виене и вибрации:** По-малък от установената  
стойност ( $\pm 0.001\%$  W PEAK)

### Входи/Изходи

**VIDEO (видео вход/изход)**

Мини жак (1)

Изход 1.0 V<sub>r-p</sub>/75 ома

**AUDIO (аудио вход/изход)/OPTICAL OUT**

(оптичен изход):

Стерео мини жак/оптичен минижак

комбиниран (1)

Изход 2.0 V<sub>rms</sub>/47 килоома

Препоръчителен измерен импеданс пог 47  
килоома.

**PHONES (слушалки) A/B:**

Стерео мини жак (2)

### Течно-кристален дисплей

**Размер на панела:** 8 инча широчина (диагонал)

**Работна система:** TFT активна матрица

**Резолуция:** 800 x 480 (ефективни пиксели:  
повече от 99,99%)

### Общи

**Изисквания към захранването:**

DC 9.5 V (Промениливотоков адаптер/  
адаптер за автомобилния акумулатор)

DC 7.4V (Батерия)

**Консумация на електроенергия (DVD VIDEO въз-  
произвеждане):**

23 W (с комплект батерии)

8.5 W (без да използвате батериите, с

включени слушалки)

**Размери (прибл.):**

226.2 x 32.3 x 165.3 mm (ширина/височина/  
гълбочина) Включително издадените части

**Тегло (прибл.):** 1.045 kg

**Работна температура:** 5°C до 35°C

**Работна влажност:** 25 % до 80 %

**Промениливотоков адаптер:**

100-240 V AC, 50/60 Hz

**Адаптер за автомобилен акумулатор:** 12 V DC

**Приложени аксесоари**

Вижте стр. 9.

Дизайнът и спецификациите подлежат на  
промени без предупреждение.

Производителят на този продукт е Sony  
Corporation, 1-7-1 Konan, Minato-ku, Tokyo,  
Япония. Оторизираният представител  
за ЕМС и безопасност на продукта е  
Sony Германия, GmbH, Hedelfinger Strasse  
61, 70327 Штутгарт, Германия. За сервиз и  
проблеми с гаранцията, моля, обръщайте  
се към адресите, които са ви дадени в  
отделните сервизни книжни и гаранцион-  
ни карти.

## Индекс на частите и регулаторите

За повече информация вижте страниците, указани в скоби.

### Изглед от горе

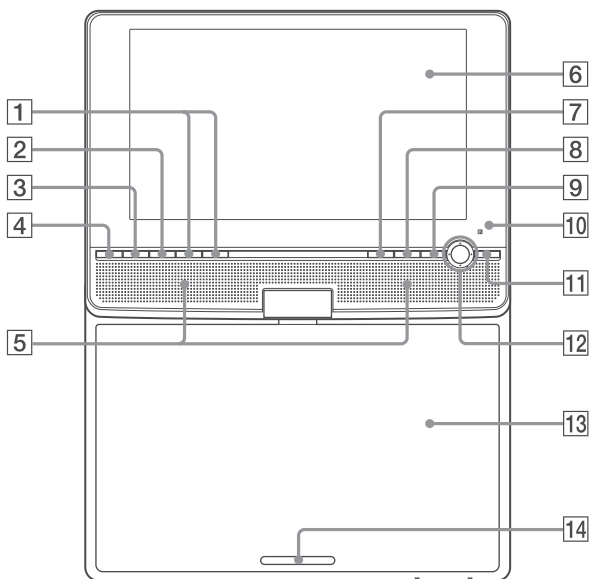

1 Бутони ◀◀/▶▶ (предходен/следващ) (16)

2 Бутон ■ (стоп) (16)

3 Бутон ■■ (пауза) (16)

4 Бутон ▷ (възпроизвеждане) (15)

5 Високоговорител (18)

6 LCD панел (10)

7 Бутон DISPLAY (21)

8 Бутон MENU (17)

9 Бутон RETURN (21)

10  (сензор за устройство за дистанционно управление) (9)

11 Бутон OPTIONS (20)

12 Бутони ◀/↑/↓/▶, ENTER (17)

13 Отделение за диска (15)

14 PUSH CLOSE (15)

## Изглед отпред

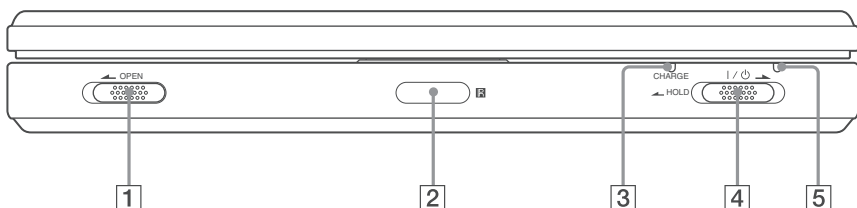

- 1 Ключ OPEN (15)
- 2 (Сензор за устройство за дистанционно управление) (9)
- 3 Индикатор CHARGE (13)
- 4 Ключ I/O (включване/готовност)/HOLD (15)
- 5 Индикатор за зареждането (15)

## Изглед от ляво

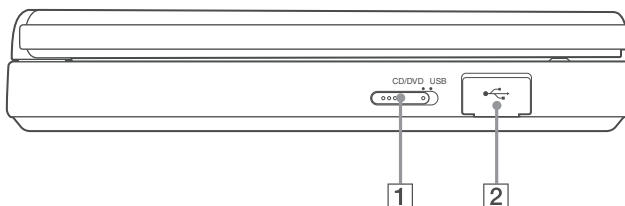

- 1 Ключ CD/DVD USB (15)
- 2 USB жак (25)

## Изглед отзад

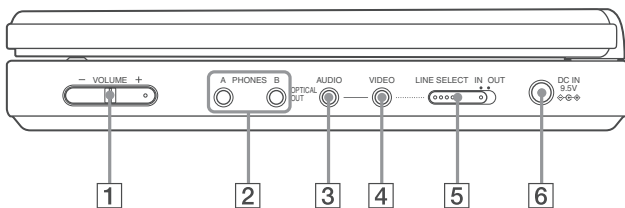

- 1 Бутон VOLUME +/- (сила на звука) (16)
- 2 Жак PHONES (слушалки) A, B
- 3 Жак AUDIO (вход/изход)/OPTICAL OUT (оптичен изход) (39, 40)
- 4 Жак VIDEO (вход/изход) (39)
- 5 Ключ LINE SELECT (IN/OUT) (15)
- 6 Жак DC IN 9.5 V (вход за променливотоков адаптер) (11)



## Устройство за дистанционно управление

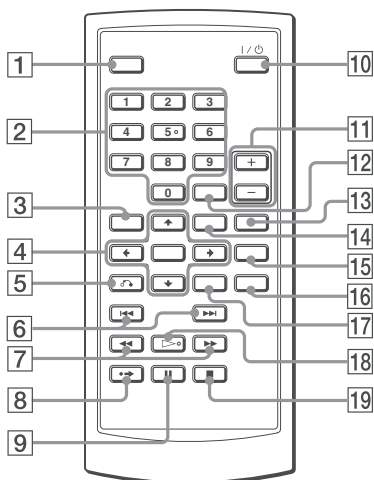

- 1 Бутон DISPLAY (21)
- 2 Бутони с цифри (17)\*
- 3 Бутон TOP MENU (17)
- 4 Бутони ←/↑/↓/→, Бутон ENTER (17)
- 5 Бутон ↻ RETURN (21)
- 6 Бутони ◀◀/▶▶ PREV (преходен)/  
NEXT (16)
- 7 Бутони ◀◀/▶▶ (сканиране/бавно възпро-  
извеждане) (23)
- 8 Бутон ▶▶ ADVANCE (16)
- 9 Бутон || PAUSE (16)
- 10 Бутон I/⏻ (включване/готовност) (15)
- 11 Бутони за сила на звука +/- (16)
- 12 Бутон CLEAR (37)
- 13 Бутон AUDIO (18)\*
- 14 Бутон MENU (17)
- 15 Бутон SUBTITLE (19)
- 16 Бутон ANGLE (19)
- 17 Бутон OPTIONS (20)
- 18 Бутон ▷ PLAY (15)\*
- 19 Бутон ■ STOP (16)

\* Използвайте осезаемата точка като насока, когато работите с плейъра. Бутонът с цифра 5 има осезаема точка.

# Азбучен указател

## Цифри

16:9 34  
4:3 Letter Box 34  
4:3 Pan Scan 34

## A-Z

Audio DRC 35  
CD 7, 15  
DATA CD 6, 31, 44  
DATA DVD 6, 31, 44  
DivX® 30, 31  
Dolby Digital 18, 36  
DTS 18, 36  
DVD 6, 15  
DVD+RW 6  
DVD-RW 6, 20  
JPEG 6, 44  
MP3 6, 44  
OPTICAL OUT 35  
Original 20  
OSD (Дисплей на екрана) 36  
PBC възпроизвеждане 20  
Top Menu 17  
VIDEO CD 6, 8, 15

## A-Я

Албум 45  
Аудио 18, 36  
Аудио настройки 35  
Бавно възпроизвеждане 24  
Батерии 9  
Бързо превъртане назад 23  
Бързо превъртане напред 23  
Възстановяване на възпроизвеждането 17  
Дискове, които можете да използвате 7  
Дисплеи  
    Дисплей с настройки на възпроизвеждането 21  
    Дисплей с настройки 33  
    Дисплей с настройки 33  
Изреждане на кадри 28  
Меню на DVD диска 17  
Меню на диска 36  
Настройки 23  
Настройки на езика 36  
Общи настройки 34  
Отстраняване на проблеми 42  
Плейлист 20

## Повтаряне

CD/VIDEO CD 24  
DVD 22  
Повторно възпроизвеждане 22, 24  
Работа с дискове 2  
Ракурс 19  
Свързване 39  
Сканиране 23  
Скрипн сейвър 35  
Субтитри 36  
Телевизионен дисплей 34  
Търсене 23  
Устройство за дистанционно управление 9, 49  
Цифров изход 35



Производителят на този продукт е Sony Corporation, 1-7-1 Konan Minato-ku Токио, 108-0075 Япония. Упълномощеният представител за EMC (електромагнитна съвместимост) и техническа безопасност на продукта е Sony Deutschland GmbH, Hedelfinger Strasse 61, 70327 Stuttgart, Germany. За въпроси, свързани със сервиза и гаранцията, моля обърнете се към адресите в съответните сервизни или гаранционни документи.

Допълнителна информация за този продукт и отговори на често задавани въпроси можете да намерите на нашия уебсайт за клиентска поддръжка.

<http://www.sony.bg>