

SONY®

Player Media Digital FM / MW / LW

Manual de instrucțiuni

RO

Pentru a renunța prezentarea demonstrației (DEMO),
citiți pagina 21.

Made for
 iPod  iPhone

 **Bluetooth®**

© 2013 Sony Corporation

DSX-A60BT

Fabricat în Thailanda

Pentru siguranță, aveți grijă să instalați această unitate în bordul mașini. Pentru instalare și conexiuni citiți manualul de instrucțiuni furnizat.

Fabricat în Thailanda



Prin prezenta, Sony Corp. declară că acest echipament respectă cerințele esențiale și corespunde prevederilor de bază ale Directivei 1999/5/EC.

Pentru detalii, vă rugăm accesați următoarea adresă de internet :

<http://www.compliance.sony.de/>

Italia

Utilizarea rețelei RLAN este reglementată astfel:

- cu privire la uzul privat : de Decretul legislativ nr. 259 din 1.8.2003 ("Codul comunicațiilor electronice"). În particular, Articolul 104 indică situațiile în care este necesară obținerea unei autorizații generale prealabile, iar Articolul 105 precizează situațiile în care este permisă utilizarea liberă ;
- cu privire la furnizarea pentru public a accesului RLAN la rețelele și serviciile telecom: prin Decretul Ministerial din 28.5.2003 și Articolul nr. 25 (autorizația generală pentru rețelele și serviciile de comunicație electronică) din "Codul comunicațiilor electronice".

Norvegia

Utilizarea acestui echipament radio nu este permisă în zona geografică având raza de 20 km și centrul la Ny-Alesund, Svalbard, în Norvegia.

Notă pentru clienți : următoarele informații sunt valabile numai pentru echipamentele comercializate în țări în care se aplică Directivele Uniunii Europene

Producător : Sony Corporation, 1-7-1 Konan Minatoku Tokyo, 108-0075 Japonia.

Pentru respectarea cerințelor impuse produselor UE : Sony Deutschland GmbH, Hedelfinger Strasse 61, 70327 Stuttgart, Germania.



Dezafectarea bateriilor uzate (Valabil în Uniunea Europeană și în celelalte state europene cu sisteme de colectare separate)

Acest simbol marcat pe baterie (acumulator) sau pe ambalajul acestuia indică faptul că respectivul produs nu trebuie considerat reziduu menajer în momentul în care doriți să îl dezafectați.

Pe anumite baterii, acest simbol poate fi utilizat în combinație cu simbolul unui element chimic. Simbolul chimic pentru mercur (Hg) sau cel pentru plumb (Pb) este marcat în cazul în care bateria conține mai mult de 0,0005% mercur, respectiv mai mult de 0,004% plumb.

Puteți ajuta la prevenirea posibilelor consecințe negative asupra mediului înconjurător și sănătății oamenilor care pot fi cauzate de tratarea inadecvată a acestor reziduuri dezafectând în mod corect acest produs și a bateriilor. Reciclarea materialelor va ajuta totodată la conservarea resurselor naturale.

În cazul produselor care din motive de siguranță, de asigurare a performanțelor sau de integritate a datelor necesită conectarea permanentă a acumulatorului încorporat, acesta trebuie înlocuit numai de personalul calificat al unui service.

Pentru a fi siguri că acumulatorul va fi corect tratat, la încheierea duratei de viață a acestuia, duceți-l la punctele de colectare stabilite pentru reciclarea echipamentelor electrice și electronice.

Pentru orice alt fel de baterii, vă rugăm să citiți secțiunea referitoare la demontarea în siguranță a acumulatorului și să le duceți la punctele de colectare pentru reciclarea bateriilor uzate.

Pentru mai multe detalii legate de reciclarea acestui produs, vă rugăm să consultați biroul local, serviciul de preluare a deșeurilor sau magazinul de unde ați achiziționat produsul.

Notă cu privire la bateria cu litiu

Nu expuneți bateria la căldură prea mare, cum ar fi la radiații solare directe, foc sau alte surse similare.

Avertisment pentru cazul în care cheia de contact a mașinii dvs. nu are poziția ACC.

Verificați dacă ați activat funcția AUTO OFF (de oprire automată, pagina 21). Aparatul se va opri complet, în mod automat, după perioada de timp stabilită, evitându-se consumul de energie a bateriei.

Dacă nu activați funcția AUTO OFF (de oprire automată), apăsați și mențineți apăsat butonul OFF, de fiecare dată când opriți mașina, până ce afișajul se stinge.

Note privind funcția BLUETOOTH

Atenție

ÎN NICI O SITUAȚIE, FIRMA SONY NU POATE FI FĂCUTĂ RESPONSABILĂ PENTRU NICI UN FEL DE PAGUBE ACCIDENTALE, INDIRECTE SAU DE CONSECINȚĂ ȘI PENTRU NICI UN ALT FEL DE PAGUBE INCLUSIV, DAR NU LIMITATIV, PIERDERI DE PROFIT, PIERDERI DE VENITURI, PIERDERI DE DATE, PIERDERI ALE CAPACITĂȚII DE UTILIZARE A PRODUSULUI SAU A ORICĂROR ECHIPAMENTE ASOCIATE, PERIOADE DE ÎNTRERUPERE A FUNCȚIONĂRII SAU PIERDERI DIN TIMPUL CUMPĂRĂTORULUI LEGATE DE SAU CAUZATE DE UTILIZAREA ACESTUI PRODUS, A COMPONENTEI SALE HARDWARE SAU A CELEI SOFTWARE.

NOTIFICARE IMPORTANTĂ !

Utilizarea eficientă și în siguranță

Schimbările sau modificările aduse acestui echipament, care nu sunt aprobate în mod expres de către Sony, pot conduce la anularea dreptului de utilizare a acestui aparat. Înainte de a utiliza acest produs, vă rugăm să verificați excepțiile impuse de reglementările și limitările naționale utilizării echipamentelor BLUETOOTH.

Conducusul autovehiculelor

Verificați legile și reglementările referitoare la utilizarea telefoanelor mobile și a echipamentelor ce pot fi acționate fără a folosi mâinile (handsfree) care sunt în vigoare în zona unde vă deplasați conducând mașina.

Acordați întotdeauna atenție maximă conducusului și parcați mașina înainte de a efectua un apel sau de a răspunde la telefon, dacă aceasta este impusă de condițiile de circulație.

Conectarea cu alte echipamente

Când conectați această unitate la un alt echipament, citiți cu atenție manualul de instrucțiuni al celui pentru a lua la cunoștință instrucțiunile privind siguranța.

Expunerea la radiofrecvență

Semnalele de radio frecvență (RF) pot afecta sistemele electronice instalate incorect sau ecranate inadecvat dintr-un autovehicul, cum ar fi sistemul electronic de injecție a combustibilului, sistemul electronic antiblocare la frânare, sistemul electronic de comandă pentru viteză sau cel pentru acționarea pernelor de aer (airbag). Pentru instalarea sau service-ul destinat acestui echipament, vă rugăm să vă consultați cu producătorul sau cu reprezentanța autovehiculului dvs. Montarea sau reparațiile efectuate inadecvat pot fi periculoase și pot conduce la pierderea garanției acordate pentru acest produs. Consultați producătorul mașinii dvs. pentru a vă asigura că folosirea unui telefon mobil în interiorul acesteia nu afectează sistemul electronic al autovehiculului. Verificați în mod regulat dacă toate echipamentele wireless (fără fire) din mașina dvs. sunt montate și funcționează în mod adecvat.

Apeluri de urgență

Acest echipament BLUETOOTH handsfree (cu mâinile libere), pentru mașină și dispozitivul electronic conectat la sistemul de funcționare fără a folosi mâinile folosesc semnale radio, rețele de telefonie celulară și terestră precum și funcții programate de utilizator, pentru care nu poate fi garantată conectarea în orice situație. De aceea nu vă bazați doar pe un singur echipament electronic pentru comunicații vitale (cum ar fi apelurile pentru urgențe medicale). Rețineți că, pentru a efectua sau a recepționa apeluri telefonice, sistemul cu mâinile libere (handsfree) și echipamentul electronic conectat la acesta trebuie să fie pornit și să se afle într-o zonă de service cu semnal celular suficient de puternic. Este posibil ca apelurile de urgență să nu poată fi realizate în orice rețea de telefonie celulară sau când sunt folosite anumite rețele de servicii și/ sau facilități. Consultați furnizorul de servicii local.

Cuprins

Părți componente și butoane	6
Unitatea de bază	6
Telecomanda RM-X231	8

Punerea în funcțiune

Detașarea panoului frontal	9
Atașarea panoului frontal	9
Potrivirea ceasului	9
Pregătirea echipamentului BLUETOOTH	9
Punerea în legătură și conectarea cu un echipament BLUETOOTH	10
Conectarea cu un echipament BLUETOOTH cu care s-a realizat punerea în legătură	11
Conectarea unui iPod/ unui dispozitiv USB	11
Conectarea altor echipamente audio portabile	12

Ascultarea radioului

Ascultarea radioului	12
Sistemul de date radio (RDS)	13

Redare

Redarea cu un iPod/ un dispozitiv USB	15
Redarea cu un echipament BLUETOOTH	16
Căutarea și redarea pistelor	16
Utilizarea telefonului cu mâinile libere	18
Efectuarea unui apel	18
Operații disponibile pe durata unei convorbiri	20

Reglaje

Renunțarea la modul demonstrativ (DEMO)	21
Reglaje de bază	21
Configurare generală	21
Reglaje de sunet	22
Reglaje BLUETOOTH	23

Informații suplimentare

Măsuri de precauție	23
Întreținere	26
Specificații	27
Drepturi de autor	28
Soluționarea problemelor	29
Afișaje de eroare / Mesaje	32

Instalare / Conexiuni

Măsuri de precauție	35
1 Lista părților	35
2 Exemple de conectare	36
3 Diagrama conexiunilor	37
Avertizare	37
Măsuri de precauție	40
4 Detașarea ramei de protecție și a suportului	40
5 Exemplu de montare	41
6 Detașarea și atașarea panoului frontal	42
Avertizare pentru cazul în care cheia de contact a mașinii dvs. nu are poziția ACC	42
7 Înlocuirea siguranței	42
8 Diagrama conexiunilor de alimentare	43

Părți componente și butoane

Unitatea de bază

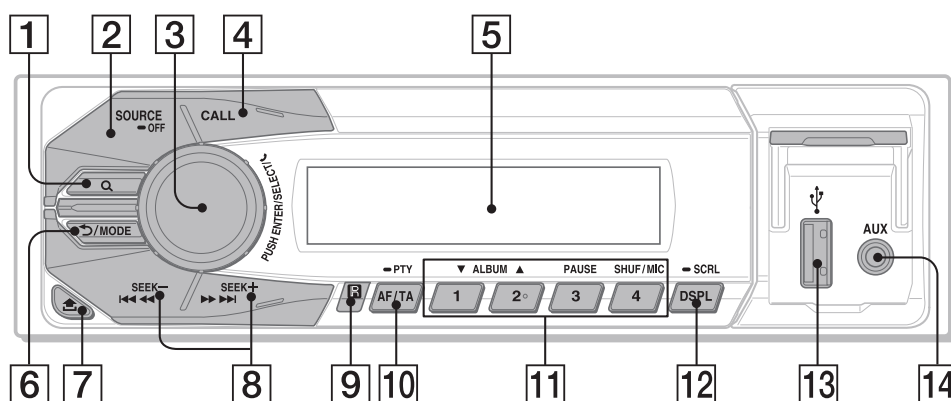

Numărul 2 și butonul ▲ Album au câte un punct tactil.

1 Butonul **BROWSE** (căutare) pag. 17

Pentru a intra în modul de căutare în timpul redării.

2 Buton **SOURCE**

Pornirea alimentării.
Schimbarea sursei de semnal.

– OFF

- Apăsați și mențineți apăsat timp de 1 secundă pentru a opri alimentarea.
- Apăsați și mențineți apăsat mai mult de 2 secunde pentru a opri alimentarea și afișajul.

Dacă unitatea este oprită și interfața dispăre, nu o veți putea acționa cu telecomanda.

3 Buton de comandă

Rotiți-l pentru a regla volumul sonor ;

ENTER (accesare)

Pentru a introduce elementul selectat ;

SELECT (selectare)

Pentru a introduce reglajul de sunet.

Apăsați și mențineți apăsat pentru a accesa meniul general de configurare.

(cu mâinile libere - handsfree)

Pentru a recepționa/ încheia un apel.

4 **CALL** (apelare)

Pentru a accesa meniul de apelare.

Apăsați și mențineți apăsat mai mult de 2 secunde pentru a comuta pe semnalul BLUETOOTH.

5 **Fereastra de afișare**

6 Butonul ↶ (BACK)

Apăsați acest buton pentru a reveni la interfața precedentă.

Butonul MODE pag. 12, 15, 20

7 Buton  de eliberare a panoului frontal

8 Butoane SEEK -/+

Pentru a depista automat posturile de radio. Apăsați și mențineți apăsat pentru a depista posturile în mod manual.

◀◀/▶▶ (precedent/ următor)/

◀◀/▶▶ (parcursere rapidă înapoi/ înainte)

9 Senzor pentru telecomandă

10 Buton AF (frecvențe alternative) / TA (anunțuri legate de trafic)

Pentru a alege AF și TA în modul RDS.

– PTY (tipul emisiunii)

Apăsați și mențineți apăsat pentru a selecta PTY în modul RDS.

11 Butoane numerice

Pentru a recepționa posturile fixate în memorie. Apăsați și mențineți apăsat pentru a fixa posturi de radio în memorie.

Pentru a fi apelat un număr din memoria telefonului. Apăsați și mențineți apăsat pentru a introduce un număr de telefon în memorie.

ALBUM ▼/▲

Pentru a omite un album pentru un echipament audio. Apăsați și mențineți apăsat pentru a omite în mod continuu albumele.

PAUSE

SHUF (aleatoriu)

MIC (microfon) pag. 20

12 DSPL (afișaj) /

Pentru schimbarea elementelor afișate.

– SCRL (parcursere)

Apăsați și mențineți apăsat pentru parcurserea elementelor afișate.

13 Mufa USB

14 Mufa de intrare AUX

Telecomandă RM-X231

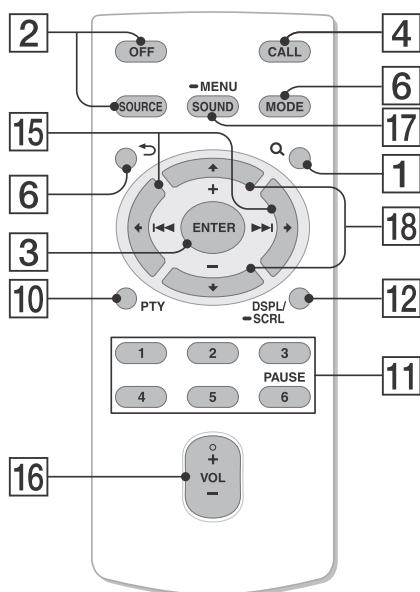

17 Buton SOUND (sunet)

Deschide direct meniul de reglare a sunetului.

- Buton MENU (meniul)

Apăsați și mențineți apăsat pentru a deschide meniul general de configurare.

18 Butoane ↑ (+) / ↓ (-)

Butonul VOL (volum) + are un punct tactil.
Eliminați folia izolatoare înainte de utilizare.

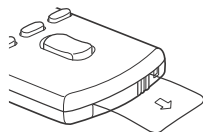

15 Butoane ← (I◀◀) / → (▶▶I)

16 Buton VOL (volum) +/-

Punerea în funcțiune

Detașarea panoului frontal

Puteți detașa panoul frontal al acestui aparat, pentru a preveni furtul.

1 Apăsați și mențineți apăsat butonul OFF ①.

Aparatul se oprește.

2 Apăsați  ② apoi detașați panoul trăgându-l spre dvs.

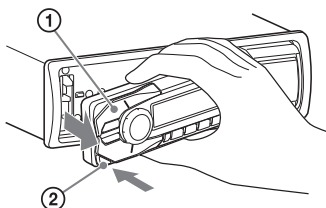

Alarma de avertizare

Dacă ați întors cheia de contact în poziția OFF fără a fi detașat panoul frontal, va suna o alarmă de avertizare timp de câteva secunde. Alarma se va auzi doar dacă este utilizat amplificatorul încorporat.

Atașarea panoului frontal

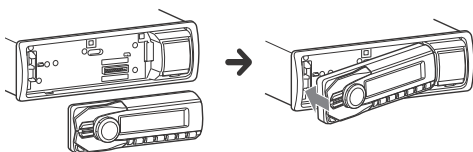

Potrivirea ceasului

1 Apăsați și mențineți apăsat butonul SELECT (de selecție).

Va apărea interfața de reglaj.

2 Rotiți butonul de comandă, pentru a selecta [CLOCK-ADJ], apoi apăsați-l.

Indicația orei va începe să clipească.

3 Rotiți butonul de comandă, pentru a potrivi ora și minutele.

Pentru a modifica indicația digitală apăsați butonul SEEK (căutare) - / +.

4 După stabilirea indicației minutelor, apăsați butonul SELECT (de selecție).

Potrivirea orei se încheie și ceasul pornește.

Pentru a fi afișată ora exactă, apăsați DSPL.

Pregătirea echipamentului BLUETOOTH

Puteți să ascultați muzică sau să efectuați apeluri telefonice fără a folosi mâinile conectând un echipament BLUETOOTH adecvat. Pentru detalii privind conectarea, consultați manualul de instrucțiuni ce însoțește echipamentul.

Înainte de conectarea echipamentului, reduceți volumul sonor al acestei unități pentru a evita emiterea unor sunete prea puternice.

Punerea în legătură și conectarea cu un echipament Bluetooth

Când este conectat pentru prima dată un echipament Bluetooth (telefon mobil, dispozitiv audio etc.) este necesară înregistrarea reciprocă (denumită „punere în legătură”). Punerea în legătură permite acestei unități și celorlalte echipamente să se recunoască unele pe altele.



1 Plasați dispozitivul BLUETOOTH la o distanță mai mică de 1 m față de acest aparat.

2 Apăsăți CALL și rotiți butonul de comandă pentru a selecta indicația [PAIRING], apoi apăsați-l.

Indicatorul  începe să clipească.

Unitatea trece în modul standby pentru punerea în legătură.

3 Efectuați operația de punere în legătură la dispozitivul BLUETOOTH în urma căreia este detectată această unitate.

4 Selectați [Sony Automotive] de pe afișajul echipamentului BLUETOOTH.

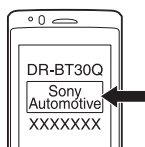



Dacă nu este afișată indicația [Sony Automotive], reluați procedura de la pasul 2.

10

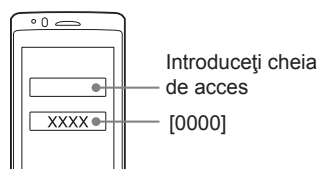

5 Dacă, la dispozitivul BLUETOOTH este solicitată cheia de acces* (passkey), introduceți [0000].

* În funcție de dispozitiv, cheia de acces mai poate purta denumirea de cod de acces („passcode“), număr PIN („PIN number”) sau parolă („password“).



Când s-a realizat punerea în legătură, indicatorul  rămâne aprins.

6 Selectați această unitate la dispozitivul BLUETOOTH pentru a fi stabilită conexiunea.

Când conexiunea este stabilită, este afișat unul dintre simbolurile  sau .

Notă

• Pe durata conexiunii cu un dispozitiv Bluetooth, acest aparat nu poate fi detectat de către alt dispozitiv. Pentru a putea fi detectat, intrați în modul de punere în legătură și căutați aparatul de la celălalt dispozitiv.

Pentru a renunța la punerea în legătură

• Efectuați pasul 2 pentru a renunța la punerea în legătură după ce această unitate și dispozitivul Bluetooth au fost puse în legătură.

Conectarea cu un echipament Bluetooth cu care s-a realizat punerea în legătură



Pentru a utiliza un dispozitiv pus în legătură, este necesară conectarea cu această unitate. Unele echipamente puse în legătură se vor conecta automat.





- 1 Apăsați **CALL**, rotiți butonul de comandă pentru a selecta **[BT SIGNL]**, apoi apăsați-l.

Asigurați-vă că indicatorul  a devenit luminos.

- 2 Activați funcția **BLUETOOTH** de la echipamentul **BLUETOOTH**.

- 3 Acționați dispozitivul **BLUETOOTH** pentru a-l conecta la această unitate. Unul dintre simbolurile „” sau „” devine luminos.

Semnificația simbolurilor afișate :

	Devine luminos când la această unitate este conectat un telefon mobil.
	Devine luminos când la această unitate este conectat un echipament audio.

Conectarea la echipamentul cu care a fost efectuată cea mai recentă conexiune, pornind de la acest aparat

Activați funcția **BLUETOOTH** de la echipamentul **BLUETOOTH**.

Selectați **[BT PHONE]** sau **[BT AUDIO]**.

Apăsați  (cu mâinile libere - handsfree) pentru conectarea cu un telefon mobil sau **PAUSE** pentru conectarea cu un echipament audio.

Notă

- În timpul transmiterii de semnal audio **BLUETOOTH**, nu puteți conecta acest aparat la un telefon mobil. Pentru conectare, efectuați operația pornind de la telefonul mobil.

Observație

- Cu semnal **BLUETOOTH** activ : când cheia de contact a mașinii este în poziția „ON” (pornit), aparatul se reconectează automat la ultimul telefon mobil cu care a fost conectat.

Conectarea unui iPod / unui dispozitiv USB

- 1 Reduceți volumul sonor de la această unitate.

- 2 Conectați dispozitivul iPod / USB la unitate.

Pentru a conecta un iPod / iPhone, folosiți cablul de conectare USB pentru iPod (nu este furnizat).

La conectarea unui iPhone

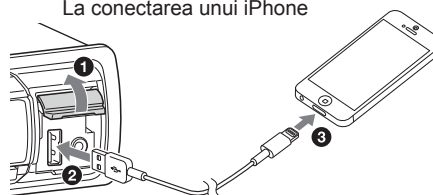

Conectarea altor echipamente audio portabile

- 1 Oprii echipamentul audio portabil.
- 2 Reduceți volumul sonor de la această unitate.
- 3 Conectați echipamentul audio portabil la mufa AUX de intrare (minimă stereo) a acestei unități prin cablul de conectare (nu este furnizat)*.

* Aveți grijă să folosiți un conector tip drept (coaxial).

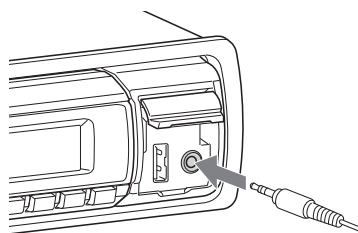

- 4 Apăsați butonul SOURCE (sursă) pentru a selecta [AUX].

Pentru a ajusta nivelul volumului echipamentului conectat la alte surse

Porniți redarea echipamentului audio portabil la un nivel moderat al volumului și stabiliți pentru volum valoarea de audiție obișnuită pentru dvs. la această unitate.

Apăsați SELECT și rotiți butonul de comandă pentru a selecta [AUX VOL] (pag. 22).

Ascultarea radioului

Ascultarea radioului

Pentru a asculta radioul, apăsați SOURCE pentru a selecta [TUNER].

Stocarea automată în memorie – BTM

- 1 Apăsați MODE pentru a schimba banda de frecvențe.
- 2 Apăsați și mențineți apăsat butonul SELECT (de selecție) (FM1, FM2, FM3, MW sau LW).
Va fi afișată interfața meniului de configurare.
- 3 Rotiți butonul de comandă până ce este afișată indicația [BTM], apoi apăsați-l.
Aparatul va memora posturile de radio în ordinea frecvențelor și le va aloca butoane numerice.

Realizarea acordului

- 1 Apăsați butonul MODE pentru a schimba banda de frecvențe (FM1, FM2, FM3, MW sau LW).
- 2 Realizați acordul.

Acordul manual

Apăsați și mențineți apăsat butonul SEEK +/- pentru a localiza frecvența aproximativă, apoi apăsați în mod repetat SEEK +/- pentru a realiza acordul fin pe frecvența dorită.

Acordul automat

Apăsați butonul SEEK -/+.
Parcurgerea frecvențelor se va opri când aparatul detectează un post de radio.
Repetăți procedura până găsiți postul dorit.

Stocarea manuală în memorie

1 În timp ce recepționați un post pe care doriți să îl stocați în memorie, apăsați și mențineți apăsat unul dintre butoanele numerice (de la 1 la 6) până ce este afișată indicația [MEM].

Recepționarea unui post stocat

1 Alegeți banda de frecvențe, apoi apăsați un buton numeric (de la 1 la 6).

Sistemul de date Radio (RDS)

Reglaje pentru AF (Frecvențe alternative) și TA (Anunțuri despre trafic)

Facilitatea AF face ca recepția să revină în mod continuu la postul de radio cu semnalul cel mai puternic dintr-o rețea, iar TA furnizează informații curente legate de circulație sau programe legate de trafic (TP) dacă acestea sunt recepționate.

1 Apăsați AF/TA pentru a selecta [AF-ON], [TA-ON], [AF/ TA-ON] sau [AF/ TA-OFF].

Stocarea posturilor de radio RDS împreună cu reglajele AF și TA

Puteți fixa posturile RDS în paralel cu reglajele AF/TA. Stabiliți AF/TA, apoi stocați postul de radio în memoria aparatului fie folosind funcția BTM, fie manual. Dacă efectuați reglajul prealabil, în mod manual, puteți prestabili și posturi de radio non-RDS.

Recepționarea anunțurilor de urgență

Cu AF sau TA, anunțurile de urgență vor întrerupe automat semnalul transmis de sursa curent selectată.

Dacă reglați nivelul volumului în timpul unui anunț legat de trafic

Acest nivel va fi păstrat în memorie, fiind aplicat și următoarelor mesaje de acest tip, independent de nivelul folosit în mod curent pentru volumul sonorului.

Pentru a asculta în continuare un program regional (REGIONAL)

Când funcția AF este activată : reglajele stabilite din fabrică pentru acest aparat restricționează recepția la o anumită regiune, astfel încât nu se va comuta pe un alt post regional cu o frecvență mai puternică.

Dacă părăsiți zona de recepție a acestui post regional, alegeți opțiunea [REG-OFF] la configurare, în timpul recepției FM (pag. 30).

• *Această funcție nu acționează în Marea Britanie și în alte zone.*

Funcția de legătură locală (numai în Marea Britanie)

Această funcție vă permite să selectați alte posturi de radio locale din zona unde vă aflați, chiar dacă acestea nu sunt stocate în memorie corespunzător butoanelor numerice.

În timpul recepției FM, apăsați un buton numeric (de la 1 la 6) care este alocat unui post de radio local.

În timp de 5 secunde, apăsați din nou un buton numeric corespunzător unui post de radio local. Repetați această procedură până ce este recepționat postul de radio local.

Alegerea PTY (Tipuri de program)

Folosiți funcția PTY pentru afișarea sau căutarea tipului de program dorit.

1 Apăsați și mențineți apăsat PTY în timp ce recepționați un post FM.

2 Rotiți butonul de comandă până ce apare tipul de program dorit, apoi apăsați acest buton.

Aparatul începe să caute un post radio care difuzează respectivul tip de program.

Tipuri de programe

NEWS (știri), **AFFAIRS** (noutăți în afaceri), **INFO** (informații), **SPORT** (sport), **EDUCATE** (programe educaționale), **DRAMA** (teatru), **CULTURE** (programe culturale), **SCIENCE** (știință), **VARIED** (varietăți), **POP M** (muzică pop), **ROCK M** (muzică rock), **EASY M** (muzică ușoară), **LIGHT M** (muzică de divertisment), **CLASSICS** (muzică clasică), **OTHER M** (alt gen de muzică), **WEATHER** (meteo), **FINANCE** (finanțe), **CHILDREN** (programe pentru copii), **SOCIAL A** (programe sociale), **RELIGION** (programe religioase), **PHONE IN** (dialog cu ascultătorii), **TRAVEL** (turistice), **LEISURE** (divertisment), **JAZZ** (muzică jazz), **COUNTRY** (muzică country), **NATION M** (muzică populară), **OLDIES** (melodii mai vechi), **FOLK M** (muzică folk), **DOCUMENT** (programe documentare)

Reglajul CT (temporal)

Datele CT recepționate de la transmisia RDS vor regla ceasul.

1 Alegeți [CT-ON] în timpul configurării generale (pag. 21).

Redare

Redarea cu un iPod / cu un dispozitiv USB

În acest manual de instrucțiuni, termenul de „iPod” este utilizat pentru a desemna în general funcțiile iPod de la un iPod sau de la un iPhone, dacă nu este altfel specificat în text sau în ilustrații.

Pentru detalii legate de compatibilitatea dispozitivului dvs. iPod, consultați secțiunea „Despre iPod” (pag. 24) sau vizitați adresa de internet de mai jos :

<http://support.sony-europe.com/>

Pot fi utilizate dispozitive USB tip MSC (Clasa Mass Storage) compatibile cu standardul USB (cum ar fi un dispozitiv de memorie USB, un player media digital, un telefon Android™).

În funcție de player-ul media digital sau de telefonul Android™, poate fi necesară stabilirea variantei MSC ca mod de conectare USB.

Note

- Pentru detalii legate de compatibilitatea dispozitivului dvs. USB, vizitați site-ul de asistență următor :
<http://support.sony-europe.com/>
- Nu este acceptată redarea următoarelor fișiere MP3 / WMA :
 - fișiere cu compresie fără pierderi,
 - fișiere cu drepturi de autor protejate,
 - fișiere DRM (Gestionarea drepturilor de autor),
 - fișiere audio multicanal.

1 Conectați un iPod / un dispozitiv USB la portul USB (pag. 11).

Începe redarea.

Dacă este deja conectat un dispozitiv, pentru a începe redarea apăsați butonul SOURCE ca să selectați [USB].

2 Reglați volumul la această unitate.

Pentru a opri redarea

Apăsați și mențineți apăsat butonul OFF timp de 1 secundă.

Pentru a deconecta dispozitivul

Opriți redarea, apoi decuplați dispozitivul.

Măsuri de precauție pentru iPhone

Când conectați un iPhone prin intermediul USB, volumul de apel al telefonului este reglat de iPhone, nu de acest aparat. Nu măriți în mod inadecvat volumul sonor la unitate în cursul unui apel, deoarece la finalul convorbirii telefonice sonorul de la aparat se va auzi brusc la un volum foarte puternic.

Acționarea directă a unui iPod (Comandă de la pasageri)

Apăsați și mențineți apăsat butonul MODE în cursul redării pentru a fi afișată indicația [IPOD] și a fi permisă acționarea directă de la iPod. Țineți seama că volumul poate fi reglat numai de la această unitate.

Pentru a părăsi modul de comandă de la pasageri

Apăsați și mențineți apăsat butonul MODE până ce apare indicația [AUDIO].

Redarea cu un echipament BLUETOOTH

Cu acest aparat, puteți asculta muzica de la un dispozitiv audio care acceptă profilul BLUETOOTH A2DP (Profil Avansat de Distribuție Audio) al tehnologiei BLUETOOTH.



- 1** Realizați conexiunea BLUETOOTH cu echipamentul audio (pag. 10).
- 2** Apăsați butonul SOURCE pentru a selecta [BT AUDIO].
- 3** Acționați dispozitivul audio pentru a începe redarea.
- 4** Reglați volumul sonor al acestui aparat.
- 5** Apăsați butonul PAUSE pentru a începe redarea.

Note

- În funcție de dispozitivul audio, este posibil ca acest aparat să nu afișeze informații cum ar fi titlul, numărul/ durata pistei, situația redării etc.
- Redarea la dispozitivul audio nu se oprește chiar dacă este schimbată sursa la acest aparat.

Pentru a adapta nivelul volumului echipamentului Bluetooth la cealaltă sursă

Porniți redarea la echipamentul audio Bluetooth la un nivel moderat al volumului și reglați apoi volumul la nivelul dvs. obișnuit de audiție la această unitate.

Apăsați SELECT și rotiți butonul de comandă pentru a selecta [BTA VOL] (pag. 22).

Căutarea și redarea pistelor

Redarea repetitivă și aleatorie

Redarea repetitivă :

- 1** În cursul redării, apăsați și mențineți apăsat butonul SELECT.
- 2** Rotiți butonul de comandă pentru a selecta [REPEAT], apoi apăsați-l.
- 3** Rotiți butonul de comandă pentru a selecta modul de redare dorit, apoi apăsați-l.
- 4** Apăsați ↶ (înapoi) pentru a reveni la interfața precedentă.

Redarea aleatorie :

- 1** În cursul redării, apăsați în mod repetat butonul SHUF pentru a selecta modul de redare dorit.
Poate dura mai mult timp până ce începe redarea în modul selectat.

Modurile de redare disponibile diferă în funcție de sursa de sunet selectată.

Căutarea unei piste după denumirea acesteia (Quick-BrowZer™)

1 În cursul redării USB, apăsați **Q** (BROWSE)* pentru a fi afișată lista de categorii de căutare.

Când apare lista pistelor, apăsați de mai multe ori **↶** (înapoi) până ce este afișată categoria de căutare dorită.

** În timpul redării, apăsați mai mult de 2 secunde butonul **Q** (BROWSE) pentru a reveni direct la începutul listei de categorii.*

2 Rotiți butonul de comandă pentru a selecta categoria de căutare dorită, apoi apăsați-l pentru a confirma.

3 Repetați pasul 2 până alegeți pista dorită.

Va începe redarea.

Pentru a părăsi modul Quick-BrowZer

Apăsați **Q** (BROWSE).

Căutarea omițând elemente – Modul Jump (Salt)

1 Apăsați **Q** (BROWSE).

2 Apăsați **SEEK +**.

3 Rotiți butonul de comandă pentru a selecta elementul dorit.

Omiterea în listă se va face în trepte de aproximativ 10 % din numărul total de elemente.

4 Apăsați **ENTER** pentru a reveni în modul Quick-BrowZer.

Este afișat elementul selectat.

5 Rotiți butonul de comandă pentru a selecta elementul dorit și apăsați-l.

Începe redarea.

Utilizarea telefonului cu mâinile libere

Pentru a folosi un telefon mobil, conectați-l cu această unitate. Pentru detalii, consultați „Pregătirea echipamentului BLUETOOTH” (pag. 9).



Recepționarea apelurilor

1 Apăsăți  (cu mâinile libere) când auziți semnalul de apel.

Convorbirea telefonică începe.

Notă

• *Tonul de apel și vocea vorbitorului sunt emise numai de difuzoarele din partea din față.*

Respingerea unui apel

Apăsăți și mențineți apăsat timp de 1 secundă butonul OFF.

Încheierea unui apel

Apăsăți din nou  (cu mâinile libere) .

Efectuarea unui apel

Când conectați un telefon celular care dispune de PBAP (profil de acces pentru agenda telefonică) puteți efectua apeluri pornind de la agenda telefonică sau de la istoricul apelurilor.

Efectuarea unui apel folosind agenda telefonică

1 Apăsăți butonul CALL, rotiți butonul de comandă pentru a selecta indicația [PHONEBOOK], apoi apăsați-l.

2 Rotiți butonul de comandă pentru a alege inițiala numelui din lista inițialelor, apoi apăsați acest buton.

3 Rotiți butonul de comandă pentru a alege numele din lista numelor, apoi apăsați acest buton.

4 Rotiți butonul de comandă pentru a alege un număr din lista de numere, apoi apăsați acest buton.

Convorbirea telefonică începe.

Apelarea folosind istoricul convorbirilor efectuate

1 Apăsăți butonul CALL, rotiți butonul de comandă pentru a selecta indicația [RECENT], apoi apăsați-l.

Este afișat istoricul convorbirilor efectuate.

- 2** Rotiți butonul de comandă pentru a selecta un nume și un număr din lista apelurilor efectuate, apoi apăsați acest buton.

Convorbirea telefonică începe.

Realizarea de apeluri prin introducerea numărului de telefon

- 1** Apăsați butonul CALL, rotiți butonul de comandă pentru a selecta indicația [DIAL NUM], apoi apăsați-l.

- 2** Rotiți butonul de comandă pentru a introduce numărul de telefon, iar la final selectați [] (spațiul liber), după care apăsați  (cu mâinile libere)*.

Convorbirea telefonică începe.

* Pentru a deplasa indicația digitală, apăsați (SEEK) -/+.

Notă

• În locul semnului [#] pe afișaj apare [_].

Reapelarea unui număr

- 1** Apăsați butonul CALL, rotiți butonul de comandă pentru a selecta indicația [REDIAL], apoi apăsați-l.

Convorbirea telefonică începe.

Introducerea numerelor de telefon în memorie

Puteți introduce în memorie până la 6 numere de telefon.

- 1** Selectați un număr de telefon pe care doriți să îl introduceți în memorie pentru a putea fi apelat rapid, din agenda telefonică, din istoric sau introducând direct numărul de telefon.

Numărul de telefon respectiv apare pe ecranul acestei unități.

- 2** Apăsați și mențineți apăsat un buton numerotat (de la 1 la 6) până ce este afișată indicația [MEM].

Numărul de telefon este stocat în memorie corespunzător numărului alocat.

Apelarea unui număr prestabilit

- 1** Apăsați butonul CALL.

- 2** Apăsați unul dintre butoanele numerotate (de la 1 la 6) pentru a alege numărul pe care doriți să îl apăsați.

- 3** Apăsați  (cu mâinile libere).

Convorbirea telefonică începe.

Realizarea de apeluri folosind etichete vocale

Puteți realiza apeluri pronunțând conținutul etichetei vocale asociate numărului la telefonul mobil conectat, dotat cu funcția de formare a numărului prin comandă vocală.

1 Apăsați butonul CALL, rotiți butonul de comandă până ce este afișată indicația [VO DIAL], apoi apăsați-l.

2 Pronunțați conținutul etichetei vocale stocată la telefonul mobil.

Vocea dvs. va fi recunoscută și apelul va fi realizat.

Operații disponibile pe durata unei convorbiri

Prestabilirea nivelului sonor al tonului de apel și al vocii.

Puteți prestabili nivelul sonor al tonului de apel și al vocii.

Pentru ajustarea nivelului tonului de apel

Rotiți butonul de comandă în timp ce recepționați un apel.

Pentru ajustarea volumului pentru voce

Rotiți butonul de comandă în timpul unei convorbiri.

Reglarea volumului pentru vocea celorlalte persoane (Reglarea sensibilității microfonului)

Apăsați butonul MIC.

Nivelurile de volum disponibile sunt :

[MIC-LOW] -scăzut, [MIC-MID] - mediu sau [MIC-HI]- înalt) .

Reducerea ecoului și a zgomotului (Modul de eliminare a ecoului/ eliminare a zgomotului)

Apăsați și mențineți apăsat butonul MIC.

Nivelurile de volum disponibile sunt :

[EC/NC-1] , [EC/NC-2].

Transferul apelurilor

Pentru a activa/dezactiva dispozitivul potrivit (acest aparat / un telefon mobil), apăsați MODE (mod) sau folosiți telefonul mobil.

Notă

• *În funcție de telefonul mobil folosit, conexiunea "cu mâini libere" se poate întrerupe când încercați transferul unui apel.*

Reglaje

Renunțarea la modul demonstrativ (DEMO)

Puteți anula prezentarea interfeței demonstrative ce apare când această unitate este oprită.

- 1 Apăsați și mențineți apăsat butonul de selecție (SELECT).**
Este afișată interfața de configurare.
- 2 Rotiți butonul de comandă pentru a selecta [DEMO], apoi apăsați-l.**
- 3 Rotiți butonul de comandă pentru a alege [DEMO-OFF], apoi apăsați-l.**
Configurarea se încheie.
- 4 Apăsați ↩ (înapoi).**
Interfața revine la modul obișnuit de redare/recepție.

Reglaje de bază

Puteți regla elementele din meniu prin procedura de mai jos.

În funcție de sursă și de configurare, pot fi reglate elementele prezentate în continuare.

- 1 Apăsați butonul de selecție (SELECT) pentru reglarea sunetului, apăsați și mențineți apăsat acest buton pentru realizarea configurării generale sau apăsați butonul CALL pentru configurarea BLUETOOTH.**
- 2 Rotiți butonul de comandă pentru a selecta elementul de reglaj dorit, apoi apăsați-l.**
- 3 Rotiți butonul de comandă pentru a selecta opțiunea, apoi apăsați-l.**

Pentru a reveni la interfața precedentă

Apăsați ↶ (back).

Configurare generală

CLOCK ADJ (Potrivirea ceasului) (pag. 9)

CT (Indicație temporală)

Activează funcția CT : [ON] și [OFF].

BEEP (Semnal sonor)

Activează semnalul sonor [ON] și [OFF].

CAUT ALM (Alarmă de avertizare)

Activează alarma de avertizare : [ON] și [OFF] (pag. 9). (Disponibilă numai când unitatea este oprită.)

AUX-A (Sursă audio auxiliară)

Activează afișajul sursei auxiliare [ON] și [OFF] (Disponibilă numai când unitatea este oprită.).

AUTO OFF (Oprire automată)

Oprirea automată a aparatului după un anumit interval de timp de la apăsarea butonului : [NO] (nu), [30S] (după 30 secunde), [30M] (după 30 minute) sau [60M] (după 60 de minute)".

DEMO (Demonstrație)

Activează prezentarea demonstrației [ON] și [OFF].

DIMMER (Luminozitatea afișajului)

Modifică luminozitatea afișajului [ON] și [OFF].

AUTO SCR (Parcurgere automată)

Pentru ca denumirile mai lungi să parcurgă automat ecranul : [ON] și [OFF].

REPEAT (pag. 16)

REGIONAL (Regional)

Restricționează recepția la o anumită regiune : [ON] și [OFF] (Disponibilă numai când este recepționat un post de radio FM.).

LOUDNESS (Intensitate sonoră)

Întărește bașii și frecvențele înalte pentru a se obține un sunet clar la nivele reduse ale volumului sonor : [ON] și [OFF].

BTM (Memorie optimă de acord) (pag. 12)

BT INIT (Inițializare BLUETOOTH)

Inițializează toate reglajele legate de BLUETOOTH (punerea în legătură, introducerea numerelor în memorie etc.) când vă dispensați de acest aparat, inițializați toate reglajele (disponibil numai când unitatea este oprită).

Reglaje de sunet

EQ3 PRST (EQ3 PRESET)

Selectează o curbă a egalizorului dintre cele 7 disponibile sau varianta dezactivat (off) : [XPLOD], [VOCAL], [EDGE], [CRUISE], [SPACE], [GRAVITY], [CUSTOM], [OFF].

Varianta stabilită pentru curba egalizorului poate fi memorată corespunzător fiecărei surse.

EQ3 LOW, EQ3 MID, EQ3 HIGH

Stabilește pentru EQ3 varianta [CUSTOM] (personalizată).

Este personalizată curba egalizorului.

Nivelul volumului poate fi reglat în trepte de 1 dB, de la -10 dB la +10 dB.

BALANCE

Ajustează balansul sonor : [RIGHT-15(R15)] – [CENTER (0)] – [LEFT-15 (L15)].

FADER (gradare)

Ajustează nivelul relativ : [FRONT-15 (F15)] – [CENTER (0)] – [REAR-15 (R15)].

AUX VOL (nivelul volumului AUX)

Ajustează nivelul volumului pentru fiecare dintre echipamentele auxiliare conectate : [+18 dB] – [0dB] – [- 8 dB].

Acest reglaj anulează necesitatea de ajustare a nivelului volumului între surse.

BTA VOL (nivelul volumului audio Bluetooth)

Ajustează nivelul volumului pentru fiecare echipament BLUETOOTH conectat : [+18 dB] – [0 dB] – [-8 dB].

Acest reglaj elimină necesitatea de reglaje a nivelului volumului între surse.

Reglaje BLUETOOTH

PAIRING (Punere în legătură), pag. 10

PH BOOK (Agendă telefonică), pag. 18

REDIAL (Reapelarea unui număr), pag. 19

RECENT (Apeluri recente), pag. 18

VO DIAL (Apelare prin etichete vocale), pag. 20

DIAL NUM (Apeluri prin introducerea numărului de telefon), pag. 19

RINGTONE (Ton de apel)

Stabilește dacă ton de apel este emis de această unitate sau de telefonul mobil conectat : [1] (această unitate), [2] (telefonul celular).

AUTO ANS (Răspuns automat)

Stabilește dacă unitatea să răspundă automat la un apel recepționat, și după cât timp : [OFF] (oprit), [1] (după aprox. 3 secunde), [2] (după aprox. 10 secunde)

BT SIGNAL (Semnal BLUETOOTH), pag. 10

Activează/ dezactivează funcția Bluetooth : [ON] (activată), [OFF] (dezactivată).

Informații suplimentare

Măsuri de precauție

- Dacă mașina dvs. a fost parcată la soare, lăsați aparatul să se răcească înainte de a-l folosi.
- Nu lăsați panoul frontal sau dispozitivele audio în interiorul autovehiculului deoarece se pot deteriora din cauza temperaturii ridicate în cazul parcării la soare a mașinii.
- Antena se extinde în mod automat.

Pentru a menține o calitate superioară a sunetului

Aveți grijă să nu se verse lichide peste aparat.

Ordinea de redare a fișierelor MP3 / WMA

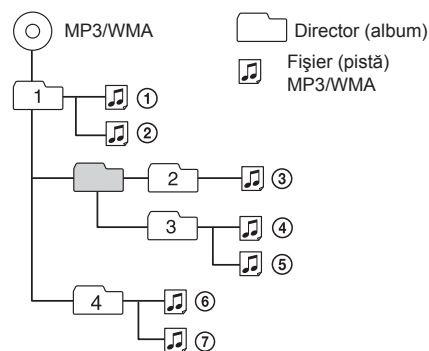

Despre iPod

- Puteți conecta acest aparat la următoarele tipuri de iPod. Actualizați software-ul dispozitivelor dvs. iPod înainte de a le utiliza.

Creat pentru :

- iPod tactil (a 5-a generație)
- iPod tactil (a 4-a generație)
- iPod tactil (a 3-a generație)
- iPod tactil (a 2-a generație)
- iPod clasic
- iPod nano (a 7-a generație)
- iPod nano (a 6-a generație)
- iPod nano (a 5-a generație)
- iPod nano (a 4-a generație)
- iPod nano (a 3-a generație)
- iPod nano (a 2-a generație)
- iPod nano (prima generație)*
- iPhone 5
- iPhone 4S
- iPhone 4
- iPhone 3GS
- iPhone 3G

* *Aționarea de către pasageri nu este disponibilă pentru iPod nano (prima generație).*

- “Made for iPod” (produs pentru iPod) și “Made for iPhone” (produs pentru iPhone) înseamnă că un accesoriu electronic a fost special creat pentru a se conecta la iPod sau la iPhone și a fost certificat de dezvoltator că respectă standardele Apple de performanță. Firma Apple nu este responsabilă pentru funcționarea acestui dispozitiv sau pentru compatibilitatea acestuia cu standardele privind siguranța și cu regulamentele în vigoare. Vă rugăm să țineți seama că utilizarea acestui accesoriu împreună cu un iPod sau cu un iPhone poate afecta performanțele wireless.

24

Despre funcția Bluetooth

Ce este tehnologia BLUETOOTH ?

- BLUETOOTH wireless reprezintă o tehnologie cu rază scurtă de acțiune, care permite comunicarea de date printr-un sistem fără fir (wireless), între echipamente digitale, cum ar fi un telefon mobil și o pereche de căști. Tehnologia wireless BLUETOOTH acționează pe raze de circa 10 m. În mod obișnuit, se conectează două echipamente, însă în anumite cazuri, pot fi conectate simultan la mai multe dispozitive.
- Nu este necesar nici să utilizați un cablu de conectare-deoarece tehnologia BLUETOOTH este wireless (fără fir) - și nici nu trebuie să îndreptați echipamentele unele spre altele, ca în cazul tehnologiei ce folosește radiații infraroșii. De exemplu, puteți utiliza un astfel de echipament când se află într-o geantă sau în buzunar.
- Tehnologia BLUETOOTH reprezintă un standard internațional acceptat de milioane de companii din întreaga lume și utilizat de numeroase companii pe glob.

Despre comunicația Bluetooth

- Tehnologia BLUETOOTH wireless acționează pe raze de circa 10 m.
Raza maximă de comunicație poate varia în funcție de obstacolele întâlnite (persoane, metal, pereți etc.) și de câmpurile electromagnetice.
- Următoarele condiții pot afecta sensibilitatea comunicației BLUETOOTH :
 - existența unui obstacol cum ar fi o persoană, un obiect metalic sau un perete între acest aparat și dispozitivul BLUETOOTH,

- apropierea de un dispozitiv care folosește frecvența de 2,4 GHz, cum ar fi un dispozitiv LAN wireless, un telefon fără fir sau un cuptor cu microunde.
- Deoarece un dispozitiv BLUETOOTH și unul LAN fără fir (IEEE802.11b/g) folosesc aceeași frecvență, dacă acest aparat este folosit în apropierea unui dispozitiv LAN, pot apărea interferențe ale microundelor, ceea ce poate afecta viteza de comunicație, poate produce zgomot și poate deteriora condițiile de conectare.
Dacă se întâmplă aceasta, luați următoarele măsuri:
 - mențineți o distanță de cel puțin 10 metri între acest aparat și dispozitivul LAN
 - opriți dispozitivul LAN în cazul în care doriți să folosiți acest aparat la mai puțin de 10 m de dispozitivul LAN fără fir.
 - instalați acest aparat și dispozitivul BLUETOOTH cât mai aproape unul de celălalt.
- Microundele emise de un dispozitiv BLUETOOTH pot afecta negativ funcționarea unor echipamente medicale electronice. Pentru a evita producerea de accidente, opriți acest aparat și alte dispozitive Bluetooth în următoarele locuri :
 - în spațiile unde se află vapori inflamabili, în spitale, în trenuri, în avioane sau în benzinării,
 - în apropierea ușilor automate sau a alarmelor de incendiu.
- Acest aparat acceptă sisteme de securitate compatibile cu standardele BLUETOOTH, pentru a asigura conexiuni sigure când este utilizată tehnologia BLUETOOTH wireless, însă, în funcție de setările efectuate, nivelul de securitate este posibil să nu fie suficient. Aveți grijă atunci când comunicați folosind

tehnologia wireless BLUETOOTH.

- Nu ne asumăm nici o responsabilitate pentru scurgerile de informații care pot apărea în timpul folosirii comunicațiilor Bluetooth.
- Nu este garantată conectarea cu orice dispozitiv BLUETOOTH.
 - Un dispozitiv dotat cu funcția BLUETOOTH trebuie să corespundă standardului BLUETOOTH specificat de BLUETOOTH SIG. și să fie autentificat.
 - Chiar dacă dispozitivul corespunde standardului BLUETOOTH mai sus menționat, se poate ca, în funcție de facilitățile și de specificațiile acestuia, dispozitivul să nu se conecteze sau să nu funcționeze corespunzător.
 - În funcție de dispozitiv și de mediul de comunicare înconjurător, la folosirea telefonului handsfree (mâini libere) poate apărea zgomot.
- În funcție de dispozitivul cu care se intră în legătură, poate dura o vreme pentru ca legătura să se realizeze.

Alte note

- Se poate ca dispozitivul BLUETOOTH să nu funcționeze cu telefoane mobile, în funcție de mediul de radio-frecvență înconjurător și de locul unde este folosit echipamentul.
- Dacă resimțiți orice disconfort după utilizarea dispozitivului BLUETOOTH, încetați imediat utilizarea acestuia. Dacă problema persistă, consultați cel mai apropiat dealer Sony.

Pentru orice întrebare sau problemă privitoare la aparat, relativ la care nu există detalii în acest manual, consultați cel mai apropiat dealer Sony.

Întreținere

Înlocuirea bateriei cu litiu a telecomenzii card

Când bateria se epuizează, distanța de acțiune a telecomenzii card se scurtează. Înlocuiți bateria cu una nouă, de tip CR2025 cu litiu. Folosirea altui tip de baterie prezintă un risc de incendiu sau de explozie.

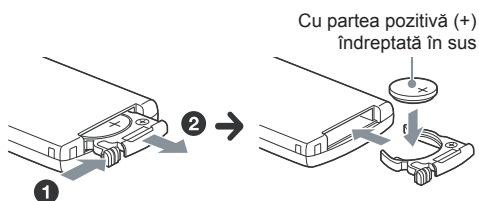

Note despre bateriile cu litiu

- Nu lăsați la îndemâna copiilor bateriile cu litiu. În cazul în care o baterie a fost înghițită, consultați de urgență un medic.
- Ștergeți bateriile cu o bucată de pânză uscată, pentru a asigura un bun contact electric.
- Verificați polaritatea bateriei înainte de a o instala.
- Nu manevrați bateriile cu o pensetă metalică, deoarece se pot produce scurtcircuite.
- Nu expuneți bateria la căldură excesivă, cum ar fi lumina solară directă, focul sau surse similare.

ATENȚIE

Bateriile pot exploda în cazul în care sunt tratate în mod necorespunzător.
Nu reîncărcați, nu demontați și nu aruncați bateriile în foc.

Curățarea conectorilor

Este posibil ca aparatul să nu funcționeze corespunzător când conectorii dintre unitatea propriu-zisă și panoul frontal nu sunt curați. Pentru a evita aceasta, detașați panoul frontal (pagina 6) și curățați conectorii cu puțină vată. Nu apăsați prea puternic pentru a nu deteriora conectorii.

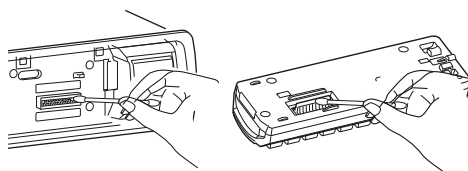

Note

- Pentru siguranță, opriți mașina și scoateți cheia din contact înainte de a curăța conectorii.
- Nu atingeți niciodată conectorii direct cu degetele și nici cu obiecte metalice.

Specificații

Secțiunea tuner

• FM

Domeniul de frecvențe : 87,5 ÷ 108 MHz
Terminal de antenă :
mufă de antenă externă
Frecvența intermediară: 25 kHz
Sensibilitate utilă : 8 dBf
Selectivitate : 75 dB la 400 kHz
Raportul semnal/zgomot : 80 dB (stereo)
Separare : 50 dB la 1 kHz
Frecvența de răspuns : 20 - 15.000 Hz

• MW/LW

Domeniul de frecvențe :
MW 531 – 1.602 kHz
LW 153 – 279 kHz
Terminal de antenă :
mufă de antenă externă
Frecvența intermediară:
9.124,5 kHz sau 9.115,5 kHz/ 4,5 kHz
Sensibilitate :
MW : 26 μ V,
LW : 45 μ V

Secțiunea player USB

Interfață : USB (viteză integrală)
Intensitate maximă de curent : 1 A
Numărul maxim de date ce pot fi recunoscute:
Directoare (albume) : 128
Fișiere (piese) : 512
Codec corespunzător :
MP3 (.mp3) și WMA (.wma)

Comunicație fără fir (wireless)

Sistem de comunicație :
Bluetooth standard ver. 2.1 +EDR
Ieșire : Clasă de putere 2 standard Bluetooth
(max. +4 dBm)

Distanță de comunicare maximă :

În linie dreaptă aproximativ 10 metri*¹

Bandă de frecvențe : banda de 2,4 GHz
(2,4000 GHz ÷ 2,4835GHz)

Metodă de modulație : FHSS

Profiluri Bluetooth compatibile*² :

A2DP 1.2 (Profil avansat de Distribuție Audio)
AVRCP 1.3 (Profil Audio Video de Comandă la Distanță)
HFP 1.5 (Profil de mâini libere)
PBAP (Profil de acces la agenda telefonică)

*¹ Raza de acțiune reală depinde de factori cum ar fi obstacolele dintre dispozitive, câmpurile magnetice din jurul cuptoarelor cu microunde, electricitatea statică, sensibilitatea receptorului, performanțele antenei, sistemul de operare, aplicațiile software etc.

*² Profilurile Bluetooth standard indică scopul comunicației Bluetooth dintre dispozitive.

Amplificator de putere

Ieșire : Ieșiri pentru boxe
Impedanța boxelor : 4 - 8 ohm
Puterea maximă la ieșire :
55 W × 4 (la 4 ohm)

Caracteristici generale

Ieșiri :
Terminal audio de ieșire (spate)
Terminal de comandă a releului antenei
Terminal de comandă a amplificatorului de putere
Intrări :
Terminal de intrare al telecomenzii
Terminal de intrare pentru antenă
Mufă de intrare AUX (mini-mufă stereo)
Port USB

Cerințe privind alimentarea :

12 V curent continuu, de la bateria mașinii
(împământare negativă)

Dimensiuni :

cca. 178 × 50 × 120 mm (L×Î×A)

Dimensiuni de montaj :

cca. 182 × 53 × 103 mm (L×Î×A)

Masa : cca. 0,7 kg

Conținutul ambalajului :

Unitatea de bază (1)

Telecomandă RM-X231 (1)

Piese pentru montare și conectare (1 set)

Accesorii opționale/ echipamente :

Cablu de conectare USB pentru iPod :

RC-100IP

Este posibil ca dealer-ul dvs. să nu dispună de unele dintre accesoriile listate mai sus. Vă rugăm să cereți acestuia informații detaliate.

Designul și specificațiile pot fi modificate fără să fiți avizați.

Drepturi de autor

Marca reprezentată de cuvântul Bluetooth® și siglele asociate sunt proprietatea Bluetooth SIG, inc. și orice utilizare a acestor mărci de către Sony Corporation este făcută sub licență. Alte mărci comerciale și denumiri de marcă aparțin respectivilor proprietari.

Windows Media și sigla Windows sunt mărci comerciale sau mărci comerciale înregistrate ale Microsoft Corporation din Statele Unite și/ sau alte țări.

Acest produs este protejat de anumite prevederi legale privind drepturile de proprietate intelectuală deținute de Microsoft Corporation. Utilizarea sau distribuția acestor tehnologii în afara acestui produs este interzisă, fără a deține licență de la Microsoft sau de la sucursale autorizate ale Microsoft.

iPhone, iPod, iPod classic, iPod nano, and iPod touch sunt mărci de comerț ale Apple Inc., înregistrată în S.U.A. și în alte țări.

Tehnologia de codare MPEG Layer-3 și patentele sunt sub licență Fraunhofer IIS și Thomson.

Android este marcă de comerț a Google Inc. Pentru folosirea acestei mărci comerciale trebuie obținută permisiunea de la Google.

Soluționarea problemelor

Lista de mai jos vă poate fi de folos în soluționarea problemelor legate de aparat.

Înainte de a consulta lista de mai jos, verificați dacă sunt realizate corect conexiunile și dacă sunt respectate procedurile de funcționare.

Pentru detalii privind utilizarea siguranței și detașarea unității din bord, consultați manualul de instalare/conectare al acestei unități.

Dacă problema nu este soluționată, vizitați site-ul de asistență pentru clienți :

<http://support.sony-europe.com/>

Probleme generale

Aparatul nu este alimentat cu energie.

- Dacă aparatul este oprit și afișajul se stinge, nu mai poate fi acționat cu ajutorul telecomenzii.
→ Porniți aparatul.

Nu se aude sunetul

- Poziția comenzii de gradare [FADER] nu este reglată pentru un sistem cu 2 boxe.

Nu se aude semnalul sonor

- Este conectat un amplificator de putere opțional și nu este utilizat amplificatorul încorporat al aparatului.

A fost șters conținutul memoriei aparatului

- Cablul de alimentare sau bateria au fost deconectate sau nu sunt conectate corespunzător.

Posturile de radio memorate și indicația ceasului sunt șterse. S-a ars siguranța. Se aude zgomot când este schimbată poziția cheii de contact.

- Cablurile nu sunt corect cuplate la conectorul dispozitivului de alimentare de la mașină.

În cursul redării sau al recepției, începe modul demonstrativ.

- Dacă, timp de 5 min., nu este efectuată nici o operație după ce a fost aleasă varianta [DEMO-ON], începe prezentarea.
→ Alegeți varianta [DEMO-OFF] (pag. 21).

Dispare afișajul / sau nu apare nimic în fereastra de afișare

- Pentru reglajul de luminozitate este aleasă varianta [DIM-ON] (pag. 21).
- Afișajul dispare dacă apăsați și mențineți apăsat butonul OFF.
→ Apăsați butonul OFF până ce apare afișajul.
- Conectorii sunt murdari (pag. 26).

Recepția radio

Posturile de radio nu pot fi recepționate.

Sonorul este acoperit de zgomot.

- Conexiunea nu este corectă.
→ Verificați conectarea antenei de mașină.
→ Dacă antena mașinii nu se întinde, verificați conexiunea cablului de comandă al acesteia.

Nu este posibilă găsirea posturilor deja fixate.

- Semnalul recepționat este prea slab.

RDS

Operația de căutare SEEK începe după câteva secunde de ascultare.

- Postul de radio nu este TP sau are semnal slab.
→ Dezactivați funcția TA (pag. 13).

Nu sunt recepționate anunțuri legate de trafic.

- Activați funcția TA (pag. 13).
- Postul de radio ascultat nu transmite informații legate de trafic deși este unul TP.
→ Depistați un alt post de radio.

PTY afișează [- - - - -].

- Postul de radio curent nu furnizează servicii RDS.
- Nu au fost recepționate datele RDS.
- Postul de radio nu indică tipul de program.

Denumirea service-ului unui program apare intermitent.

- Nu există frecvențe alternative pentru postul de radio curent.
→ Apăsați SEEK +/- câtă vreme apare intermitent denumirea service-ului unui program. Apare mesajul [PI SEEK] și aparatul începe căutarea unei alte frecvențe cu aceleași date PI (Identificare de program).

Redare USB

Nu puteți reda elementele prin intermediul unui hub USB.

- Această unitate nu poate recunoaște dispozitivele USB prin intermediul unui hub USB.

Durează mult timp până ce începe redarea materialului de pe un dispozitiv USB.

- Dispozitivul USB conține fișiere cu o structură arborescentă complexă.

Sonorul este intermitent.

- Sunetul poate fi intermitent la viteze de transfer mai mari de 320 kbps.

Funcția BLUETOOTH

Dispozitivul care trebuie conectat nu detectează aparatul.

- Înainte de punerea în legătură, treceți acest aparat în modul standby corespunzător acestei operații.
- În timp ce este conectat cu un dispozitiv BLUETOOTH, acest aparat nu poate fi detectat de către un alt dispozitiv.
→ Întrerupeți conexiunea curentă și căutați aparatul pornind de la celălalt dispozitiv.
- Când se realizează punerea în legătură, activați semnalul BLUETOOTH la ieșire (pag. 10).

Conectarea nu este posibilă.

- Conexiunea este comandată unilateral (fie de la acest aparat, fie de la dispozitivul Bluetooth) dar nu de la amândouă unitățile.
→ Realizați conexiunea la acest aparat de la dispozitivul BLUETOOTH sau viceversa.

Numele dispozitivului detectat nu este afișat.

- În funcție de starea celuilalt dispozitiv, este posibil ca numele acestuia să nu poată fi obținut.

Nu se aude semnalul de apel.

- Ajustați nivelul volumului rotind butonul de comandă în timp ce recepționați un apel.
- În funcție de dispozitivul conectat, este posibil ca semnalul de apel să nu fie transmis în mod corespunzător.
 - Alegeți pentru [RINGTONE] varianta [1] (pag. 23).
- Boxele frontale nu sunt conectate la unitate.
 - Conectați difuzoarele frontale la aparat.
Tonul de apel se aude numai prin difuzoarele frontale.

Vocea vorbitorului nu se aude.

- Difuzoarele frontale nu sunt conectate la unitate.
 - Conectați difuzoarele frontale la aparat
Vocea vorbitorului se aude numai prin difuzoarele frontale.

Persoana cu care vorbiți la telefon vă spune că volumul este prea scăzut sau prea ridicat.

- Potrivii volumul la un nivel adecvat folosind funcția de reglare a sensibilității microfonului (Mic Gain) (pag. 18).

Pe durata conversației se aud ecouri și zgomot.

- Diminuați nivelul volumului.
- Alegeți pentru modul EC/NC una din variantele [EC/NC-1] sau [EC/NC-2] (pag. 20)
- Dacă zgomotul din spațiul înconjurător este foarte ridicat, încercați să îl reduceți.
Ex.: Dacă o fereastră este deschisă și zgomotul șoselei etc. este prea puternic, închideți fereastra. Dacă instalația de aer condiționat se aude prea tare, reglați-o pentru a diminua zgomotul pe care îl produce.

Telefonul nu se conectează

- La redarea de pe un dispozitiv audio BLUETOOTH, telefonul nu se conectează nici dacă apăsați  (cu mâinile libere).
 - Conectați-vă pornind de la telefon.

Calitatea sonorului telefonului este nesatisfăcătoare.

- Calitatea sonorului telefonului depinde de condițiile de recepție pentru telefonul mobil.
 - Deplasați-vă cu mașina într-un loc unde puteți îmbunătăți calitatea semnalului de la telefonul mobil, dacă recepția este slabă.

Volumul dispozitivului audio conectat este scăzut (ridicat).

- Nivelul volumului depinde de dispozitivul audio conectat cu acest aparat.
 - Ajustați volumul dispozitivului audio conectat sau pe cel al acestui aparat.

Sonorul are omisiuni în timpul redării de pe un dispozitiv audio BLUETOOTH.

- Reduceți distanța dintre aparat și dispozitivul audio BLUETOOTH.
- Dacă dispozitivul audio BLUETOOTH este așezat într-o cutie care întrerupe semnalul, scoateți-l pentru a putea fi utilizat.
- În jur sunt folosite mai multe dispozitive BLUETOOTH care emit semnale radio.
 - Opriți celelalte dispozitive.
 - Măriți distanța până la celelalte dispozitive.
- Redarea sonorului se întrerupe temporar în timp ce se realizează o legătură între acest aparat și un telefon mobil. Aceasta nu reprezintă o disfuncționalitate.

Dispozitivul audio BLUETOOTH conectat nu poate fi comandat.

- Verificați dacă dispozitivul BLUETOOTH conectat acceptă funcția AVRCP.

Unele funcții nu pot fi acționate.

- Verificați dacă dispozitivul conectat acceptă funcțiile respective.

S-a răspuns neintenționat unui apel.

- Telefonul conectat este reglat să răspundă în mod automat apelurilor.

Punerea în legătura a eșuat datorită depășirii limitei de timp.

În funcție de dispozitivul conectat, timpul alocat punerii în legătura poate fi scurt.

- Încercați să completați în timp util operația de punere în legătură.

Funcția Bluetooth nu poate fi activată.

- Opriți aparatul apăsând mai mult de 2 secunde OFF, apoi porniți din nou aparatul.

În difuzoarele mașinii nu se aude nici un sunet în timpul unei convorbiri cu mâinile libere

- Dacă sunetul este emis de către telefonul mobil, reglați telefonul să transmită sunetul către difuzoarele mașinii.
-

Afișaje de eroare / Mesaje

CHECKING (Verificare)

- Aparatul confirmă conectarea unui dispozitiv USB.
 - Așteptați încheierea operației de confirmare a conectării.

ERROR (Eroare)

- Poate fi vorba despre o disfuncționalitate internă.
 - Apăsați OFF pentru mai mult de 2 secunde (afișajul dispare), apoi apăsați din nou OFF.

ERROR-99

- Poate fi vorba despre o disfuncționalitate internă.
 - Apăsați OFF pentru mai mult de 2 secunde (afișajul dispare), apoi apăsați din nou OFF. Dacă indicația de eroare persistă pe afișaj, luați legătura cu cel mai apropiat dealer Sony.

NO AF (Fără AF)

- Nu există frecvențe alternative pentru postul de radio curent recepționat.
 - Apăsați SEEK +/- în timp ce denumirea de service a programului apare intermitent. Unitatea începe căutarea altor frecvențe cu aceleași date PI (Date de identificare a postului). Este afișată indicația ([PI SEEK]).

NO MUSIC (Nici un fel de muzică)

- Dispozitivul USB nu conține fișiere de muzică.
 - Conectați un dispozitiv USB care conține fișiere de muzică.

NO NAME (Nici o denumire)

- Denumirea albumului/ pistei/ numele artistului nu sunt notate pe dispozitivul USB.

NO SUPRT (Nu este acceptat)

- Hub-urile USB nu sunt compatibile cu această unitate.
- Dispozitivul USB nu este acceptat.
 - Pentru detalii legate de compatibilitatea dispozitivului dvs. USB, vizitați site-ul de internet destinat asistenței pentru clienți.

NO TP (Fără TP)

- Aparatul va continua să caute posturile de radio TP disponibile.

NO USB (Fără USB)

- Este selectată ca sursă varianta USB fără a se fi conectat un dispozitiv USB. Un dispozitiv USB sau un cablu USB a fost decuplat în cursul redării.
 - Aveți grijă să cuplați dispozitivul și cablul USB.

OVERLOAD (Supraîncărcare)

- Dispozitivul USB este supraîncărcat.
 - Decuplați dispozitivul USB, apoi schimbați sursa apăsând butonul OFF.
 - Este o indicație a faptului că dispozitivul USB este deteriorat sau că nu este compatibil.

READ (Citire)

- Aparatul citește toate informațiile legate de piste și de album de pe dispozitivul USB.
 - Așteptați până la încheierea citirii și redarea va începe automat. În funcție de structura informațiilor de pe dispozitivul USB, poate dura mai mult de un minut până la începerea redării.

STOP (Oprire)

- Când nu este stabilită redarea repetitivă, redarea se încheie la finalul ultimei piese din album.
 - Aplicația de muzică de la iPod/ iPhone s-a terminat
 - Apăsăți PAUSE pentru a fi reluată redarea.

Pentru funcția Bluetooth

BT BUSY (Bluetooth ocupat)

- Agenda telefonică și istoricul apelurilor telefonului mobil nu sunt accesibile de la această unitate.
 - Așteptați o vreme și încercați din nou.

ERROR (Eroare)

- Inițializarea BT a eșuat.
- Accesarea agendei telefonice a eșuat.
- Conținutul agendei telefonice a fost modificat în timpul accesării telefonului mobil.
 - Accesați din nou agenda telefonică a telefonului mobil.

MEM FAIL (Eșec memorie)

- Această unitate a eșuat în stocarea datelor de contact corespunzător apelării prestabilite.
 - Aveți grijă ca numărul pe care doriți să îl stocați în memorie să fie corect (pag. 19).

NO BTA (Nici un dispozitiv audio Bluetooth)

- Este selectată varianta BLUETOOTH audio ca sursă fără a fi conectat un dispozitiv BLUETOOTH audio. Un dispozitiv BLUETOOTH audio a fost decuplat în cursul unui apel.
→ Aveți grijă să conectați un dispozitiv BLUETOOTH audio.

NO BTP (Nici un telefon BLUETOOTH)

- Este selectată varianta BLUETOOTH audio ca sursă fără a fi conectat un telefon mobil. Telefonul mobil a fost decuplat în cursul unui apel.
→ Aveți grijă să conectați un telefon mobil.

NO INFO (Nici un fel de informații)

- Numele rețelei și numele telefonului mobil nu sunt recepționate deși telefonul mobil este conectat.

NO SUPRT (Nu este acceptat)

- Telefonul mobil Bluetooth conectat nu acceptă PBAP (Profil de acces la agenda telefonică). În acest caz, unitatea nu poate accesa agenda telefonică sau istoricul apelurilor telefonului mobil.
- Telefonul mobil nu este compatibil cu această unitate, deși acesta acceptă profilul PBAP (Profil de acces la agenda telefonică).
→ Verificați dacă este corect conectat telefonul mobil. Pentru detalii legate de compatibilitatea telefonului mobil, vizitați site-ul de asistență pentru clienți.

P EMPTY (Număr prestabilit nealocat)

- Numerele prestabilite nu sunt alocate.

UNKNOWN (Necunoscut)

- Numele sau numărul de telefon nu pot fi afișate atunci când este parcursă agenda telefonică sau istoria apelurilor.

WITHHELD (nu este pus la dispoziție)

- Numărul de telefon nu este pus la dispoziție de către apelant.

Dacă aceste soluții nu vă ajută să ameliorați situația, consultați cel mai apropiat dealer Sony.

Instalare / Conexiuni

Măsuri de precauție

Aveți grijă să instalați această unitate în bordul mașini deoarece partea din spate a acesteia se încălzește foarte tare în timpul folosirii.

- Această unitate este destinată exclusiv alimentării cu tensiune continuă de 12 volți și împământare (masă) negativă.
- Nu fixați firele sub șuruburi și nu le prindeți în părțile mobile ale mașinii (de ex. șinele scaunelor).
- Înainte de efectuarea conexiunilor, scoateți cheia de contact pentru a evita scurtcircuitele.
- Conectați cablul de alimentare ② la unitate și la difuzoare înainte de efectuarea conexiunii la alimentarea auxiliară.
- **Trageți toate firele de împământare (masă) către un punct comun de împământare (masă).**
- Aveți grijă ca, pentru siguranță, să izolați cu bandă izolatoare electric orice cablu liber neconectat.

Note referitoare la cablul de alimentare (galben)

- Atunci când conectați această unitate împreună cu alte componente stereo, circuitele mașinii trebuie să suporte un amperaj mai mare decât suma amperajelor siguranțelor fuzibile ale tuturor unităților.
- În cazul în care circuitele mașinii nu rezistă la amperajul necesar, conectați unitatea direct la bateria mașinii.

1 Lista părților

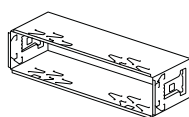

① Rama de montaj

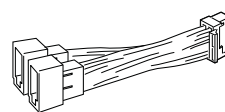

② Cablu de alimentare/difuzoare

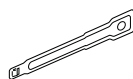

× 2

③ Chei de extracție

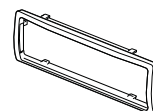

④ Rama de protecție

- Numerele încercuite sunt folosite mai departe în text pentru a indica părțile componente respective.
- Rama de montaj ① și cea de protecție ④ sunt atașate la unitate înainte de expediție. Înainte de a monta unitatea, folosiți cheile de extracție ③ pentru a detașa rama de montaj ① de la unitate. Pentru detalii, vedeți “4 Detașarea ramei de protecție și a suportului” la pag. 40. Cifrele încercuite sunt folosite în text pentru a indica părțile componente respective.
- **Păstrați cheile de extracție ③ în vederea utilizării ulterioare, deoarece ele sunt necesare la demontarea unității din bordul mașinii.**

ATENȚIE

Manevrați cu grijă rama de montaj ① pentru a evita să vă răniți la degete.

2 Exemple de conectare

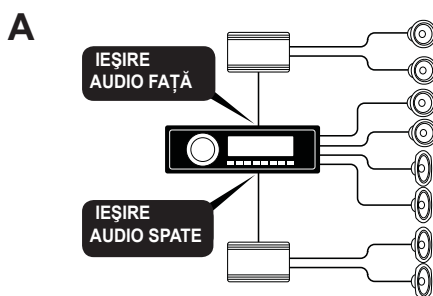

Note pentru 2-A

- Aveți grijă să conectați firul împământare (masă) înainte de a conecta amplificatorul.
- Alarma va emite sunet doar dacă este folosit amplificatorul încorporat.

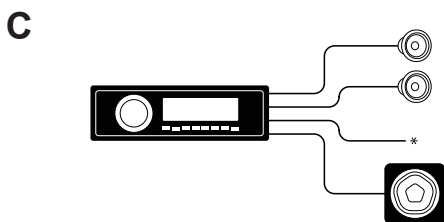
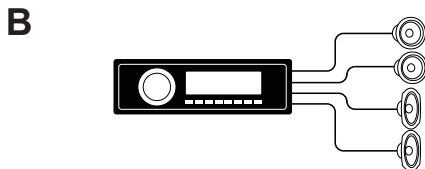

Este necesară pregătirea cablurilor pentru boxe din spate.

Subwoofer ușor de conectat (C)

Puteți folosi un subwoofer fără amplificator de putere când este conectat la un cablu de boxă din spate.

- Nu cuplați o boxă în cazul acestei conexiuni.

Notă

- Aveți grijă să conectați un subwoofer de 4 - 8 ohm. Nu conectați o boxă la celălalt cablu pentru boxă din partea din spate (C).

3 Diagrama conexiunilor

AVERTIZARE

În cazul în care aveți o antenă (exterioară) fără cutie releu, conectarea acestei unități folosind firul de alimentare ② furnizat poate deteriora antena (exterioară).

Note referitoare la cablurile de alimentare și comandă

- Cablul REM OUT (cu dungi alb-albastre) furnizează +12 V c.c. atunci când porniți aparatul.
- Dacă este folosit un amplificator de putere opțional, conectați cablul REM OUT (cu dungi alb-albastre) sau pe cel de alimentare a accesoriilor (roșu) la mufa de intrare AMP REMOTE IN.
- În cazul în care mașina are o antenă FM/MW/LW (exterioară) încorporată în geamurile din spate sau laterale, conectați cablul (albastru) de comandă al antenei (exterioare) sau cablul (roșu) de alimentare pentru accesorii la terminalul amplificatorului de antenă existent. Pentru detalii, consultați dealer-ul dvs.
- Antenele de putere (exterioare) fără cutie-releu nu pot fi folosite cu această unitate.

Conectarea pentru menținerea memoriei

Atunci când este conectat cablul galben de alimentare, circuitele de memorie sunt permanent alimentate chiar dacă cheia de contact este în poziția oprit.

Note despre conectarea boxelor

- Opriți aparatul înainte de a conecta boxele.
- Folosiți boxe cu impedanță între 4 ohm și 8 ohm, de putere adecvată, pentru a evita deteriorarea lor.
- Nu conectați bornele boxelor la șasiul mașinii, și nu conectați bornele difuzorului din dreapta cu cele ale difuzorului din stânga.
- Nu conectați împământarea (masa) acestei unități la borna negativă (-) a boxei.
- Nu încercați să conectați boxeele în paralel.
- Conectați numai boxe pasive. Conectarea de difuzoare active (cu amplificator încorporat) poate deteriora unitatea.
- Pentru evitarea disfuncționalităților, nu folosiți cablul de difuzor încorporat al mașinii dacă unitatea are un fir comun negativ (-) pentru difuzoarele din dreapta și din stânga.
- Nu conectați firele difuzoarelor unității unul cu celălalt.

Note despre conexiune

- În cazul în care difuzoarele și amplificatorul nu sunt corect conectate, va fi afișat mesajul „ERROR” (eroare). În acest caz, verificați dacă amplificatorul și difuzoarele sunt corect conectate.

3 Diagrama conexiunilor (continuare)

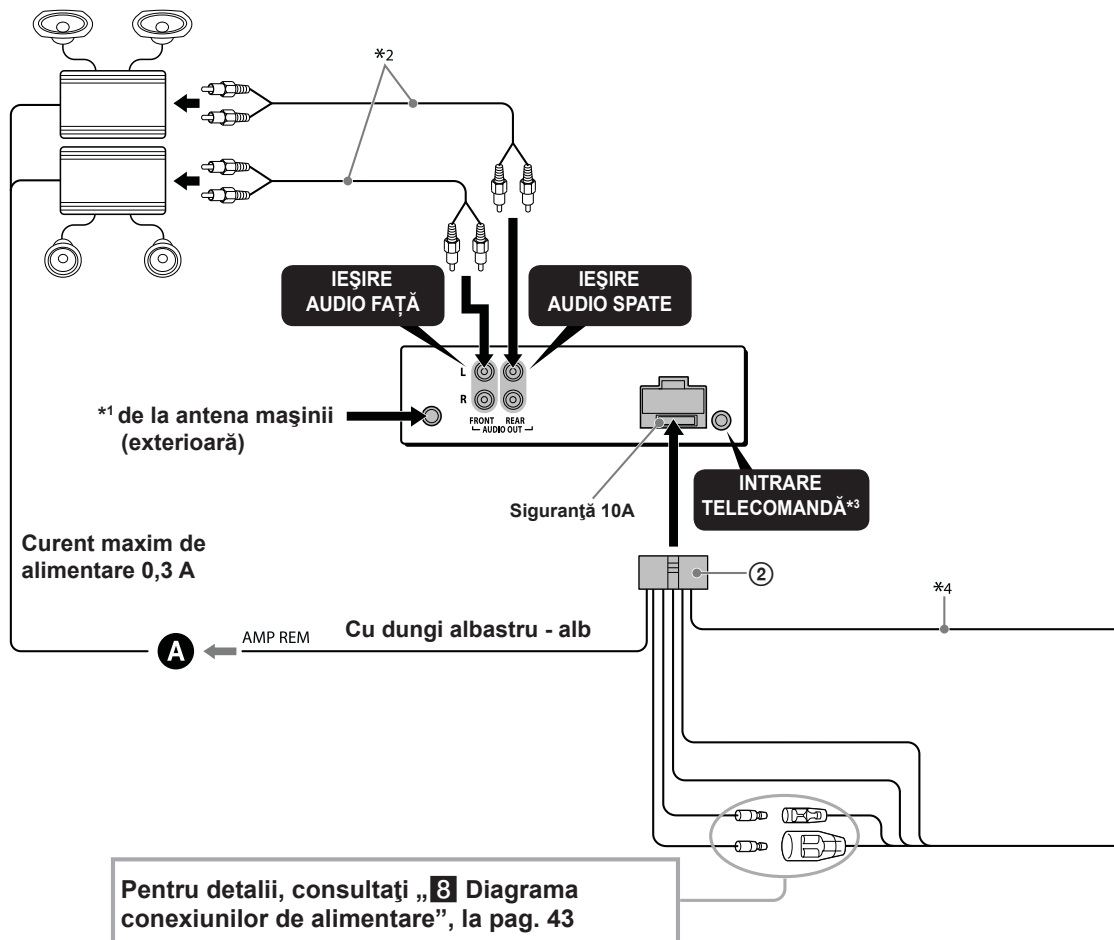

A Către mufa AMP REMOTE IN a unui amplificator de putere (opțional)

Această conexiune este exclusiv pentru amplificatoare. Conectarea oricărui alt sistem poate deteriora unitatea.

Echipamentele indicate în imagine (nu sunt furnizate):

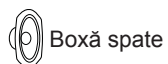
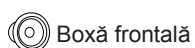

*¹ În funcție de tipul de mașină, folosiți pentru conectare un adaptor (nu este furnizat) dacă nu se potrivește conectorul de antenă.

*² Cablu RCA cu pini (nu este furnizat).

*³ Este posibil să fie necesar un adaptor separat.

*⁴ Folosiți 4 boxe cu impedanța cuprinsă între 4 – 8 ohm

1	Violet	+	Boxă, spate, dreapta	5	Alb	+	Boxă, față, stânga
2		-	Boxă, spate, dreapta	6		-	Boxă, față, stânga
3	Gri	+	Boxă, față, dreapta	7	Verde	+	Boxă, spate, stânga
4		-	Boxă, față, dreapta	8		-	Boxă, spate, stânga

Polaritățile negative ale pozițiilor 2, 4, 6 și 8 au fire cu dungi.

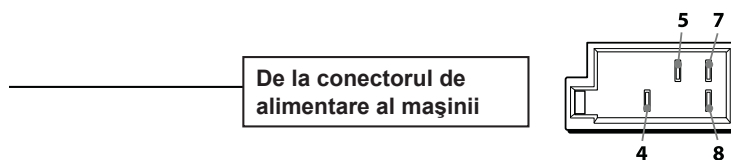
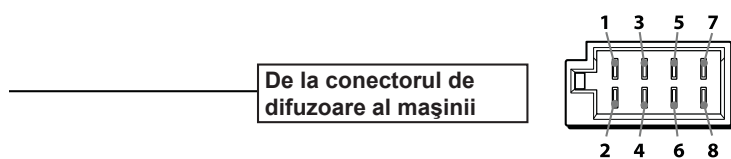

4	Galben	alimentare continuă
5	Bleu	comanda antenei exterioare
7	Roșu	alimentare comutată
8	Negru	împământare

Pozițiile 1, 2, 3 și 6 nu au pini

Măsuri de precauție

- Alegeți cu grijă locul pentru instalare astfel ca unitatea să nu influențeze operațiile obișnuite de conducere.
- Evitați instalarea unității în locuri expuse prafului, murdăriei, vibrațiilor excesive sau temperaturilor mari, cum ar fi în lumina directă a soarelui sau lângă conducte de încălzire.
- Pentru securitate și siguranță, folosiți exclusiv piesele furnizate pentru instalare.

Ajustarea unghiului de montare

Ajustați unghiul de montare la mai puțin de 45°.

4 Detașarea ramei de protecție și a suportului

Înainte de a instala unitatea, detașați de la unitate rama de protecție ④ și suportul ①.

1 Detașarea ramei de protecție ④.

Apucați cu degetele laturile opuse ale ramei de protecție ④ pentru a o deplasa în exterior.

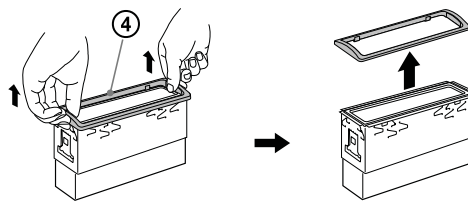

2 Detașarea suportului ①.

- 1 Introduceți împreună ambele chei de extracție ③ între unitate și suport ① până ce se produce un clic.
- 2 Trageți în jos suportul ①, apoi trageți unitatea în sus pentru a le detașa.

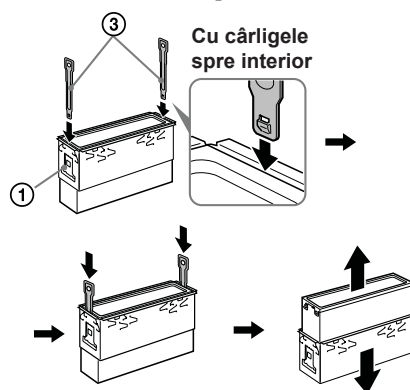

5 Exemplu de montare

Montarea în bordul mașinii

1

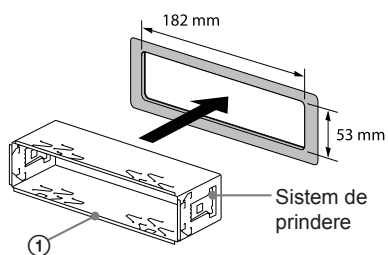

2

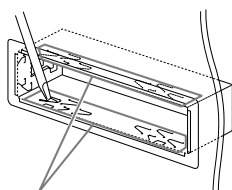

Gheare

Îndoți aceste gheare spre exterior pentru o potrivire exactă, dacă este necesar.

3

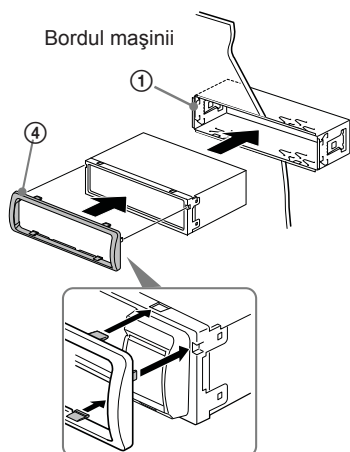

Note

- Înainte de instalare, aveți grijă ca sistemele de prindere de pe ambele părți ale ramei de montaj ① să fie îndoite spre interior 2 mm. Dacă aceste sisteme de prindere sunt drepte sau îndoite spre exterior, unitatea nu va fi fixată în siguranță și poate ieși din locaș (1).
- Dacă este necesar, îndoți aceste gheare spre exterior pentru a fixa cât mai bine unitatea (2).
- Aveți grijă ca cele 4 ancore ale ramei de protecție ④ să fie potrivite corespunzător în orificiile unității (3).

6 Detașarea și atașarea panoului frontal

Înainte de a instala unitatea, detașați panoul frontal.

Pentru detașare

Înainte de a detașa panoul frontal, aveți grijă să apăsați și să mențineți apăsat butonul OFF. Apăsați butonul  de eliberare a panoului frontal și trageți panoul în afară, spre dvs.

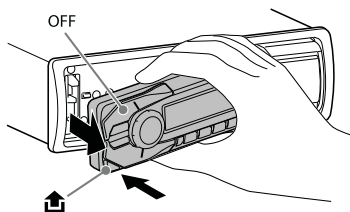

Pentru atașare

Potriveți partea **A** a panoului cu partea **B** a unității, așa cum este ilustrat mai jos, și împingeți partea stângă în poziție până ce se aude un clic.

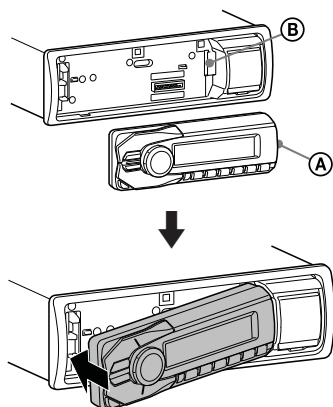

42

Avertizare pentru cazul în care cheia de contact a mașinii dvs. nu are poziția ACC

Verificați dacă ați activat funcția Auto Off (de oprire automată (pag. 3, 21).

Aparatul se va opri complet, în mod automat, după perioada de timp stabilită, evitându-se consumul de energie a bateriei.

Dacă nu activați funcția Auto Off (de oprire automată), apăsați și mențineți apăsat butonul OFF, de fiecare dată când opriți mașina, până ce afișajul se stinge.

7 Înlocuirea siguranței

La înlocuirea siguranței, aveți grijă să folosiți una cu același amperaj ca cea originală.

Dacă se arde siguranța, verificați conexiunea pe traseul de alimentare și înlocuiți siguranța. În cazul în care aceasta se arde din nou după înlocuire, este posibil să existe o disfuncționalitate internă.

Vă recomandăm să consultați cel mai apropiat dealer Sony.

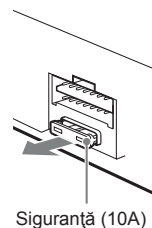

8 Diagrama conexiunilor de alimentare

Tipul conectorului auxiliar de alimentare poate diferi în funcție de tipul mașini. Verificați diagrama de conectare a alimentării auxiliare pentru a fi siguri că legăturile au fost realizate corect. Există 3 tipuri de bază (ilustrate mai jos). Este posibil să fiți nevoit să inversați pozițiile firului roșu cu cel galben la cablul de alimentare al aparatului stereo al mașinii.

După efectuarea corectă a legăturilor și conectarea corectă a alimentării comandate, conectați unitatea la alimentarea mașinii. Pentru orice problemă sau întrebare care nu sunt explicitate în acest manual, vă rugăm să consultați dealer-ul dvs.

Conector de alimentare auxiliar

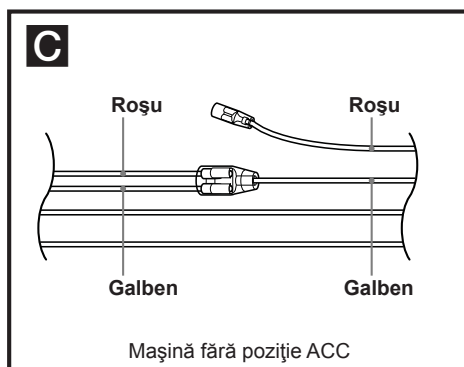
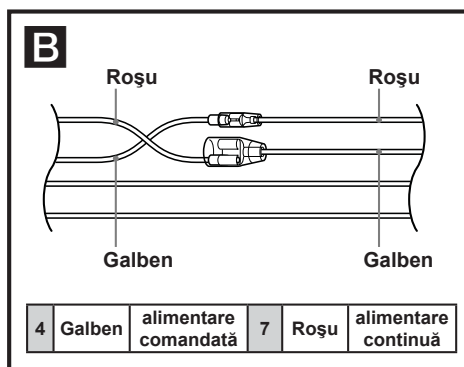
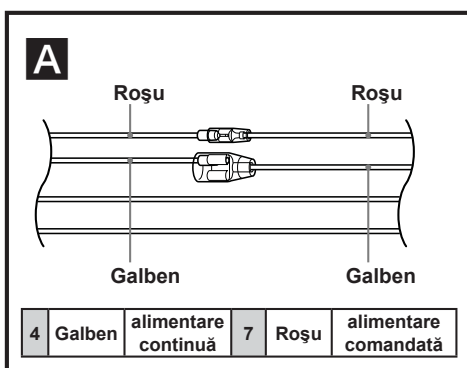
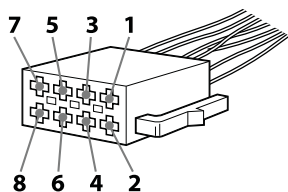

SONY®

Site de asistență

Dacă aveți întrebări sau pentru a obține informații legate de asistență pentru acest produs, vă rugăm să vizitați adresa de mai jos :

<http://support.sony-europe.com/>

Înregistrați acum, online, produsul dvs. la adresa :

www.sony-europe.com/myproducts

<http://www.sony.ro>

RO



Dezafectarea echipamentelor electrice și electronice vechi (Valabil în Uniunea Europeană și în celelalte state europene cu sisteme de colectare separate)

Acest simbol marcat pe un produs sau pe ambalajul acestuia indică faptul că respectivul produs nu trebuie considerat reziduu menajer în momentul în care doriți să îl dezafectați. El trebuie dus la punctele de colectare destinate reciclării echipamentelor electrice și electronice. Dezafectând în mod corect acest produs veți ajuta la prevenirea posibilelor consecințe negative asupra mediului înconjurător și sănătății oamenilor care pot fi cauzate de tratarea inadecvată a acestor reziduuri. Reciclarea materialelor va ajuta totodată la conservarea resurselor naturale. Pentru mai multe detalii legate de reciclarea acestui produs, vă rugăm să consultați biroul local, serviciul de preluare a deșeurilor sau magazinul de unde ați achiziționat produsul.