

SONY®

4-408-056-21(1)



IFL3

FM/MW/LW digitális médialejátszó

Kezelési útmutató

HU

A bemutató (DEMO) kijelző kikapcsolásának módjáról a 7. oldalon olvashat.



Figyelmeztetés

A biztonság érdekében ezt a készüléket feltétlenül a műszerfalba szerelje be, mert a készülék hátlapja használat közben felmelegszik.

- Ez a készülék csak 12 V-os, egyenáramú, negatív földelésű üzemeltetésre alkalmas.
- Vigyázzon, hogy a vezetékek ne szoruljanak be csavar alá, és ne akadjanak bele mozgó alkatrészekbe (pl. az ülés csúszósíjébe).
- A csatlakoztatás előtt, a rövidzárlat elkerülése érdekében, kapcsolja ki a jármű gyújtását.
- A külső tápfeszültség bekötése előtt csatlakoztassa a vezetékeket ③ a készülékhez és a hangszugárzókhoz.
- **Kösse az összes földvezetékét a közös föld pontra.**
- Biztonsági okokból a szabadon maradó vezetékeket szigetelje le szigetelőszalaggal.

Megjegyzések a (sárga) tápvezetékéről

- Ha a készüléket más audioszöközökkel együtt csatlakoztatja, a jármű felhasznált áramkörének biztosítéka nagyobb értékű legyen, mint a csatlakoztatott készülékek biztosítékainak összesített amperértéke.
- Ha nincs megfelelő amperértékű biztosítéka a járműnek, akkor a készüléket közvetlenül az akkumulátorhoz kösse.

Alkatrész lista 1

- A listában szereplő számozás megfelel az ábrán található számozásnak.
- A rögzítőkeret ① és a külső védőkeret ⑤ gyárilag lett összeszerelve a készülékkel. Beszerelés előtt a kioldókulcsok ④ segítségével távolítsa el a rögzítőkeretet ①. A részletekről olvassa el „A külső védőkeret és a rögzítőkeret eltávolítása” című részt (4).
- **A kioldókulcsokat ④ őrizze meg, mert azokra még szüksége lehet, pl. kiszereleskor.**

Figyelem!

Kezelje óvatosan a rögzítőkeretet ①, hogy elkerülje az esetleges ujj sérüléseket.

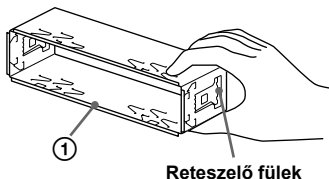

Reteselő fűlek

Megjegyzés

Beszerelés előtt győződjön meg róla, hogy a rögzítőkeret ① két oldalán található reteselő fűlek 2 mm-nyire befelé hajoljanak. Amennyiben a reteselő fűlek az oldallap síkjában állnak vagy kifelé hajlanak, a készüléket nem lehet biztonságosan beszerelni, és előfordulhat, hogy kiesik a helyéből.

Csatlakoztatási példa 2

Megjegyzés (2-A)

- A földelővezetékét mindig csatlakoztassa a földelési ponthoz mielőtt az erősítőt csatlakoztatja.
- A hangjelzés csak akkor hallható, ha a készülék saját erősítőjét használja.

Csatlakoztatási ábra 3

A Kiegészítő erősítő AMP REMOTE IN aljzatához

Ez a csatlakozó csak erősítőkhöz használható. Más berendezések csatlakoztatása a készülék meghibásodását idézheti elő.

Figyelmeztetés

Ha a jármű motoros antennája nem rendelkezik csatlakozódobozzal (relével), és azt csatlakoztatja a tápvezetékkel ③, az antenna meghibásodhat.

Megjegyzések a vezérlő- és tápvezetésekről

- A motoros antenna vezérlővezetékében (kék) +12 V egyenáram folyik a rádió bekapcsolásakor, illetve ha bekapcsolja az AF (alternatív frekvenciák) vagy a TA (közlekedési hírek) funkciót.
- Ha az Ön járművében beépített FM, MW, LW antenna található a hátsó vagy első szélvédőn, csatlakoztassa a motoros antenna vezérlővezetékét (kék) vagy a pcpsolt tápfeszültség vezetéket (piros) a meglévő antenaeerősítő csatlakozóvégződéséhez. A részletekről érdeklődjön a jármű kereskedőjénél.
- Ez a készülék nem használható olyan motoros antennával, mely nem rendelkezik csatlakozódobozzal (relével).

Memória energiaállás

Ha csatlakoztatja a sárga vezetékét, a memória a jármű gyújtáskapcsolójának kikapcsolt állapotában is kap áramot.

Megjegyzések a hangszugárzók csatlakoztatásáról

- A hangszugárzók csatlakoztatása előtt kapcsolja ki a készüléket.
- A meghibásodások elkerülése érdekében 4–8 Ω impedanciájú, és a terhelhetőségnek megfelelő hangszugárzókat csatlakoztasson.
- Ne kösse össze a hangszugárzó csatlakozóvégződéseit a jármű fém karosszériájával vagy a jobboldali hangszugárzók csatlakozóvégződéseit a baloldali hangszugárzó csatlakozóvégződéseivel.
- Ne kösse össze a készülék földelővezetékét a hangszugárzó negatív (-) pólusú csatlakozóvégződésével.
- Ne próbálja párhuzamosan kötni a hangszugárzókat.
- Kizárólag passzív hangszugárzókat használjon. Ha aktív (saját erősítővel rendelkező) hangszugárzókat csatlakoztat a hangszugárzó csatlakozóvégzésekhez, a készülék meghibásodhat.

- A meghibásodások elkerülése érdekében ne használja a beépített vezetékeket, ha a jobb- és a baloldali hangszugárzók közös negatív (-) vezetékét használják.
- Ne kösse össze a készülék hangszugárzóvezetékét.

Megjegyzés a csatlakoztatásról

Ha a hangszugárzók csatlakoztatása nem megfelelő, a kijelzőn a „FAILURE” (hiba) üzenet jelenik meg. Ebben az esetben ellenőrizze, hogy a hangszugárzók csatlakoztatása megfelelő-e.

Óvintézkedések

- Kellő figyelemmel válassza ki a beszerelés helyét, hogy a készülék ne okozzon zavart a szokásos vezetési műveletekben.
- Kerülje a készülék poros, szennyezett, erősen rezgő vagy magas hőmérsékletű, közvetlen napfénynek kitett, hőforrásokhoz közeli környezetbe való beszerelését.
- A biztonságos és megbízható beszerelés érdekében csakis a mellékelt szerelési tartozékokat használja.

A beszerelés szöge

A beszerelés szöge ne haladja meg a 45°-ot.

1

①

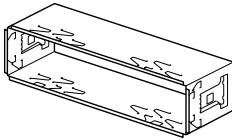

②

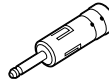

③

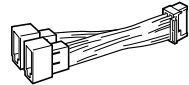

④



2 db

⑤

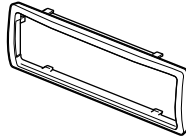

Az ábrákon szereplő (külön megvásárolható) részegységek



Első hangszugárzó



Erősítő



Hátsó hangszugárzó

2

A

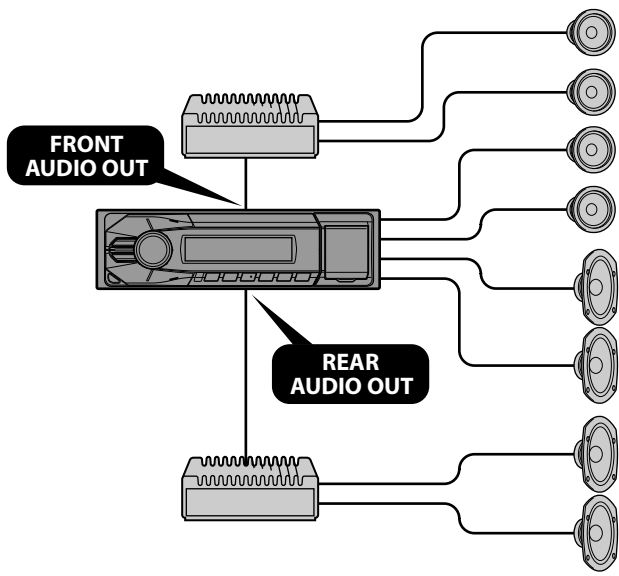

B

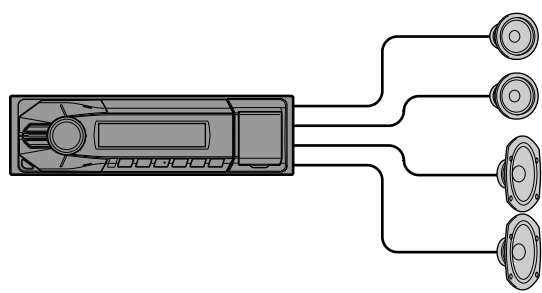

3

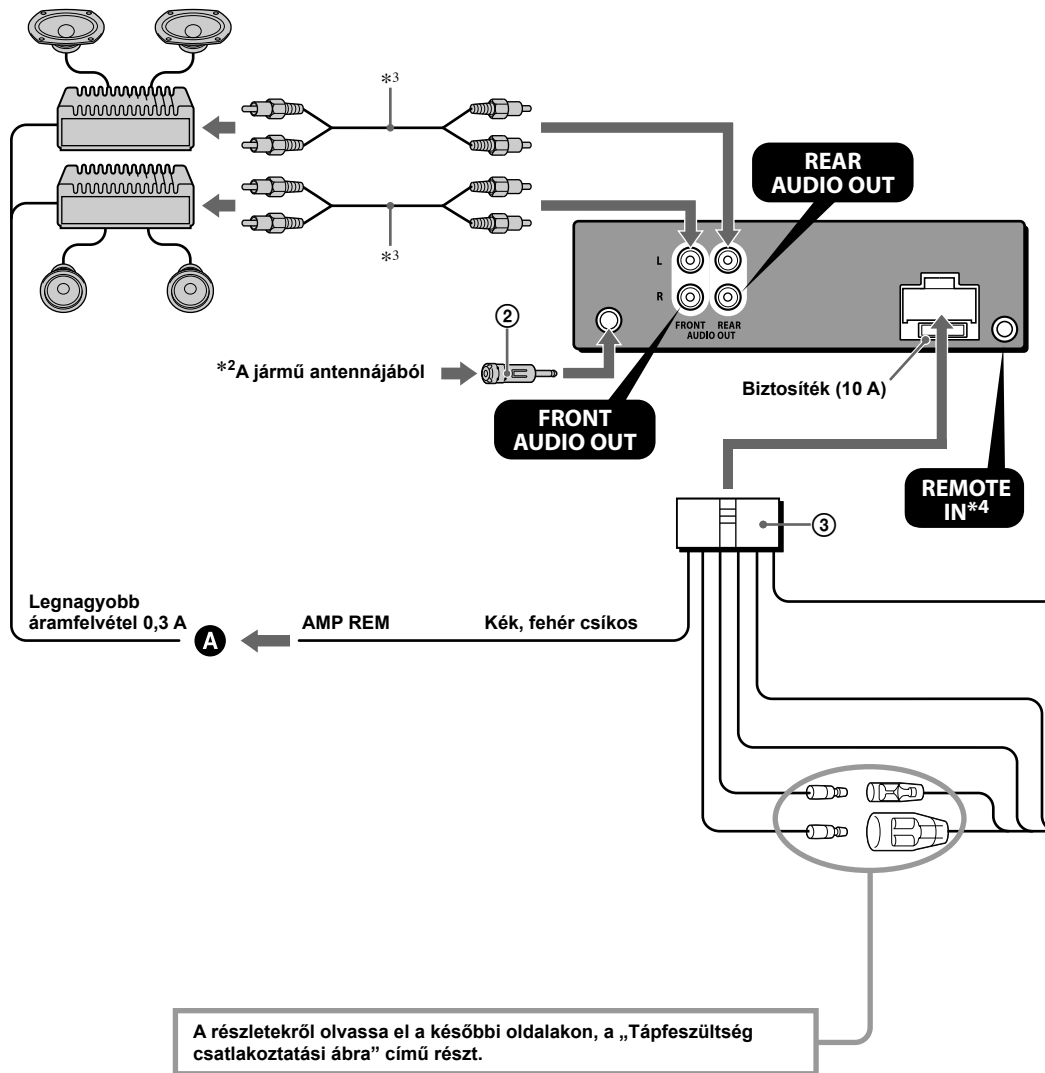

*1 Hangsugárzó impedancia: $4-8\ \Omega \times 4$

*2 Ha a jármű antennája megfelel az ISO (Nemzetközi Szabványosítási Szervezet) előírásainak, a csatlakoztatáshoz használja a mellékelt adaptert ②. Először az jármű antennáját csatlakoztassa az adapterhez ②, majd az adapter másik felét csatlakoztassa a fejegység antenna aljzatához.

*3 RCA csatlakozós vezeték (külön megvásárolható).

*4 Külön megvásárolható adapter szükséges lehet.

1	Lila	+	Jobb hátsó hangszóró	5	Fehér	+	Bal első hangszóró
2		-	Jobb hátsó hangszóró	6		-	Bal első hangszóró
3	Szürke	+	Jobb első hangszóró	7	Zöld	+	Bal hátsó hangszóró
4		-	Jobb első hangszóró	8		-	Bal hátsó hangszóró

A 2-es, 4-es, 6-os és 8-as negatív pólusú végződésekhez csíkos vezeték tartozik.

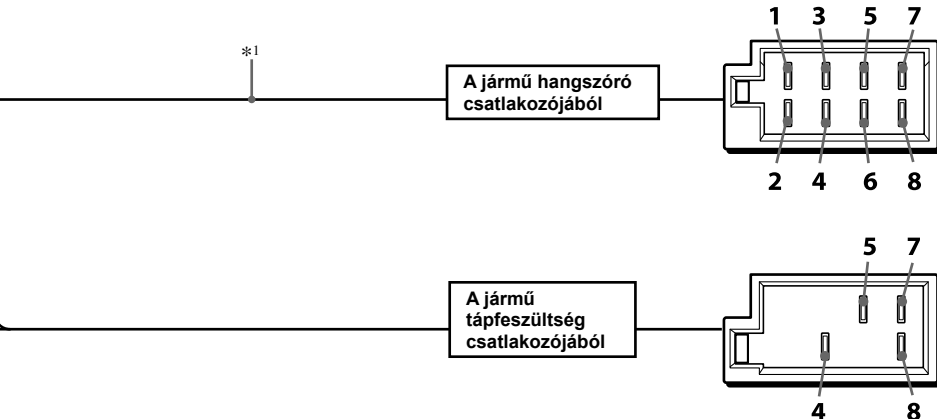

4	Sárga	Állandó tápfeszültség
5	Kék	Motoros antenna vezérlés
7	Piros	Kapcsolt tápfeszültség
8	Fekete	Testelés

Az 1-es, 2-es, 3-as és 6-os állásban nincsenek érintkezők.

A külső védőkeret és a rögzítőkeret eltávolítása **4**

Beszereles előtt vegye le a rögzítőkeretet ① és a külső védőkeretet ⑤ a készülékről.

1 Vegye le a külső védőkeretet ⑤.

Nyomja meg a védőkeret ⑤ mindkét oldalát és húzza ki a keretet.

2 Vegye ki a rögzítőkeretet ①.

① Tolja be a kioldókulcsokat ④ a készülék és a rögzítőkeret ① közé kattanásig.

② Húzza lefelé a rögzítőkeretet ①, majd húzza ki belőle a készüléket.

Beépítési példa **5**

Beszereles a műszerfalba

Megjegyzések

- Szükség esetén hajlítsa ki a körmököt, hogy szoros illeszkedést biztosítsanak **(5-2)**.
- Győződjön meg róla, hogy külső védőkeret ⑤ reteszelő füle megfelelően illeszkedik-e a készüléken található mélyedésekbe **(5-3)**.

Az előlap helyes levétele és visszahelyezése **6**

A készülék beszerelése előtt vegye le az előlapot.

6-A Leválasztás

Az előlap levétele előtt kapcsolja ki a készüléket a **(SOURCE/OFF)** gomb nyomvatartásával. Nyomja meg a **(OFF)** gombot, és húzza ki önmaga felé.

6-B Visszahelyezés

Az ábrának megfelelően illessze az előlapon található **(A)** nyílást a készüléken található tengelyhez **(B)**, majd nyomja be kattanásig.

Figyelem: ha a jármű gyújtás-kapcsolóján nincs ACC állás!

Állítson be időértéket az Auto Off funkcióban. A beállításról részletesebben a Kezelési útmutató részben olvashat.

A készülék a kikapcsolás után, a beállított idő elteltével önműködően és teljesen kikapcsol, az akkumulátor lemerülésének megakadályozása érdekében.

Amennyiben nem állított be időértéket az Auto Off funkcióban, a jármű gyújtáskapcsolójával történő leállítása után tartsa nyomva az **(OFF)** gombot, amíg a kijelző ki nem kapcsol.

A biztosíték cseréje

A biztosíték cseréjénél ügyeljen arra, hogy az eredeti biztosítékon feltüntetett amperértéknek megfelelő használatot használjon. Ha a biztosíték kiég, ellenőrizze a tápfeszültség csatlakozást, majd cserélje ki a biztosítékot. Ha a csere után ismét kiég a biztosíték, a hiba a készülékben van. Ilyenkor forduljon a legközelebbi Sony márkaszervizhez.

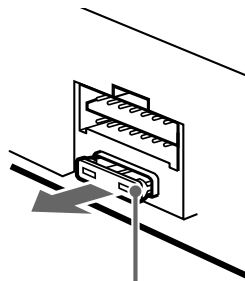

Biztosíték (10 A)

4

1

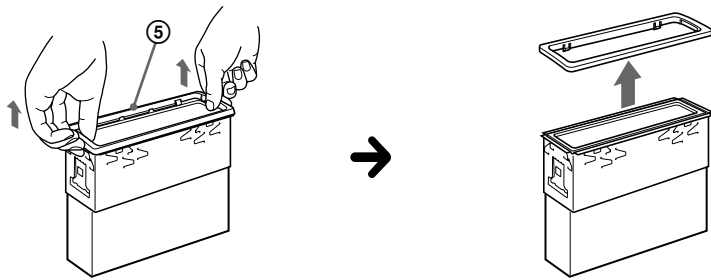

2

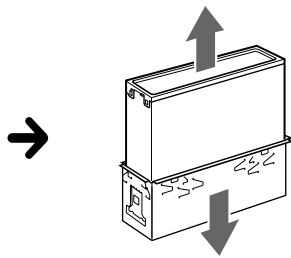
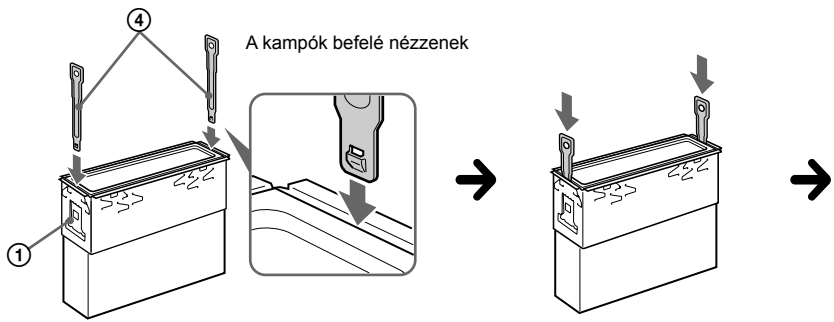

5

1

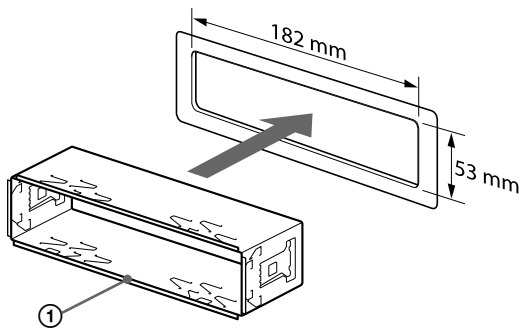

2

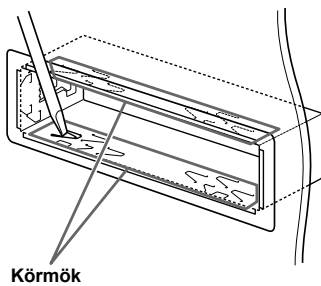

3

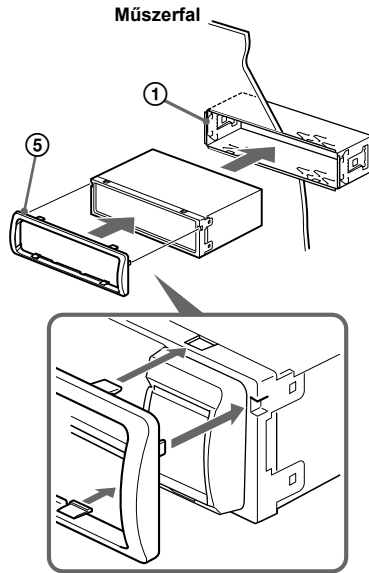

6 A

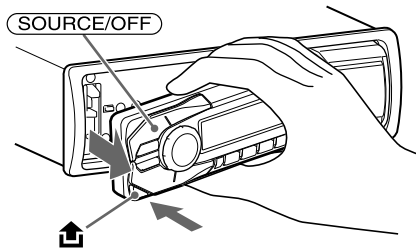

B

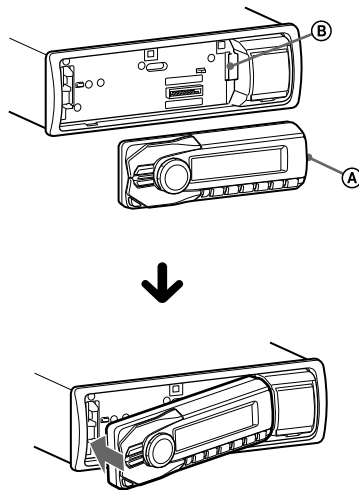

Tápfeszültség csatlakoztatási ábra

A tápfeszültség csatlakozás kialakítása járművenként eltérő lehet. Ellenőrizze járműve csatlakoztatási ábráját, hogy meggyőződhessen a helyes csatlakoztatásról. A három alaptípust az alábbi ábrák mutatják be. Előfordulhat, hogy a jármű piros és sárga tápvezetékét fel kell cserélnie.

A csatlakoztatások áttekintése és a tápvezetékek azonosítása után csatlakoztassa a készüléket a tápfeszültséghez. Ha a bekötéssel kapcsolatban olyan kérdése vagy problémája adódna, melyre nem talál választ ebben az útmutatóban, vegye fel a kapcsolatot a jármű forgalmazójával.

Külső tápfeszültség csatlakozó

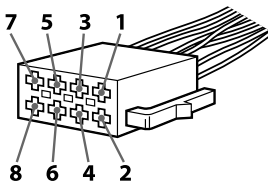

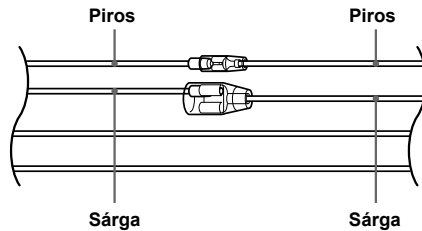
a

4	Sárga	Folyamatos tápfeszültség	7	Piros	Kapcsolt tápfeszültség
---	-------	--------------------------	---	-------	------------------------

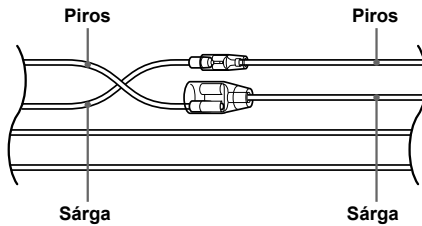
b

4	Sárga	Kapcsolt tápfeszültség	7	Piros	Folyamatos tápfeszültség
---	-------	------------------------	---	-------	--------------------------

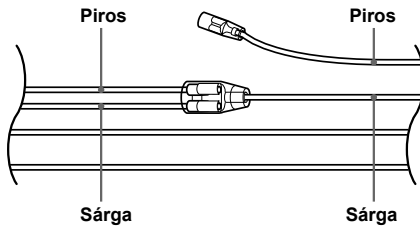
c

Kapcsolt tápfeszültség
(ACC) állás nélküli
gyújtáskapcsolóval
rendelkező jármű

A biztonság érdekében ezt a készüléket feltétlenül a műszerfalba szerelje be. A beszerelés és a csatlakoztatás módját lásd a mellékelt beszerelési/csatlakoztatási útmutatóban.

A működési feszültséget és más adatokat jelző azonosító tábla a készülék alján található.



A Sony Corporation tanúsítja, hogy a DSX-A50BT készülék megfelel az 1999/5/EC számú direktíva általános követelményeinek és egyéb vonatkozó előírásainak. A részleteket lásd az alábbi honlapon: <http://www.compliance.sony.de/>.

Olaszország: Az RLAN hálózat használata szabályozott:

- a magáncélú felhasználás tekintetében a 2003.08.01 259. számú törvényerejű rendeletben („Elektronikus kommunikációról szóló törvény”). Különösképpen a 104. paragrafusban, miszerint előzetesen be kell szerezni az általános jogosultságot, valamint a 105. paragrafusban, amely engedélyezi a szabad felhasználást;
- a telefonszolgáltatók nyilvános RLAN szolgáltatásának tekintetében, a 2003.05.28 miniszteri rendeletben és az elektronikus kommunikációról szóló törvény 25. paragrafusban (általános jogosultság az elektronikus kommunikációs hálózatokhoz és szolgáltatásokhoz).

Norvégia: ezen rádiós készülék használata nem engedélyezett Svalbard, Ny-Alesund központjának 20 km-es sugarú körzetében.

Tudnivalók az EU direktívákat alkalmazó országok vásárlóinak

Ezt a terméket a Sony Corporation (Japán, Tokió, 1-7-1 Konan, Minato-ku) gyártotta. A termék-biztonsággal és az EMC irányelvekkel kapcsolatban a Sony Deutschland GmbH (Németország, 70327 Stuttgart, Hedelfinger Strasse 61.) a jogosult képviselő. Kérjük, bármely szervizeléssel vagy jótállással kapcsolatos ügyben, a különálló szerviz- vagy jótállási dokumentumokban megadott címekhez forduljon.



Feleslegessé vált elektromos és elektronikus készülékek hulladékként való eltávolítása (használható az Európai Unió és egyéb európai országok szelektív hulladékgyűjtési rendszereiben)

Ez a szimbólum a készüléken vagy a csomagolásán azt jelzi, hogy a terméket ne kezelje háztartási hulladékként. Kérjük, hogy az elektromos és elektronikai hulladék gyűjtésére kijelölt gyűjtőhelyen adja le. A feleslegessé vált terméknek helyes kezelésével segít megelőzni a környezet és az emberi egészség károsodását, mely bekövetkezhetne, ha nem követi a hulladékkezelés helyes módját. Az anyagok újrahasznosítása segít a természeti erőforrások megőrzésében. A termék újrahasznosítása érdekében további információért forduljon a lakhelyén az illetékesekhez, a helyi hulladékgyűjtő szolgáltatóhoz vagy ahhoz az üzemhez, ahol a terméket megvásárolta.

Érvényes a következő tartozéokra is: távvezérlő.



Feleslegessé vált elemek hulladékként való eltávolítása (használható az Európai Unió és egyéb európai országok szelektív hulladékgyűjtési rendszereiben)

Ez a szimbólum az elemen vagy a csomagolásán azt jelzi, hogy a termékhez mellékelt elemet ne kezelje háztartási hulladékként. Az elemek hulladékként való elhelyezésének szakszerű módjáról történő gondoskodás segít megelőzni a környezet és az emberi egészség károsodását, mely bekövetkezhetne, ha nem követi a hulladékkezelés helyes módját. Az anyagok újrahasznosítása segít megelőzni a környezeti erőforrások megőrzésében. Olyan termékek esetén, ahol biztonsági, hatékonysági és adatkezelési okok miatt állandó tápfeszültség szükséges a beépített elemekből, az elemek eltávolításához szakember szükséges. Az elemek szakszerű hulladékkezelése érdekében a készülék hasznos élettartamának végén adja le azt a megfelelő hulladékgyűjtő vagy újrahasznosító telepen. Más típusú elemek esetében olvassa el az útmutató azon szakaszát, mely az elemek szakszerű eltávolítását részletezi. Az elemeket adja le a használt elemek számára kijelölt hulladékgyűjtő helyen. A termék vagy az elemek újrahasznosítása érdekében további információért forduljon a lakhelyén az illetékesekhez, a helyi hulladékgyűjtő szolgáltatóhoz vagy ahhoz az üzlethez, ahol a terméket megvásárolta.

Az MPEG Layer-3 hangtömörítési technológia és szabadalom felhasználása a Fraunhofer IIS és Thomson engedélyével történt.

Figyelmeztetés a jármű gyűjtáskapcsolójának ACC pozíciójával kapcsolatban

Ne felejtse el beállítani az önműködő áramtalanítási (Auto Off) funkciót (28. oldal). Kikapcsolás után a készülék önműködően és teljesen kikapcsol, amikor a beállított idő letelik. Ezzel az akkumulátor kimerülése megelőzhető. Amennyiben nem állított be időértéket az Auto Off funkcióban, a jármű gyűjtáskapcsolójával történő leállítás után tartsa nyomva a **(SOURCE/OFF)** gombot, amíg a kijelző ki nem kapcsol.

A Bluetooth márkajelzés és logó a Bluetooth SIG., Inc. tulajdona, és annak felhasználása a vállalat engedélyével történt. Minden más, az ebben az útmutatóban előforduló márkanév annak jogos tulajdonosának védjegye vagy bejegyzett védjegye.

A Windows Media a Microsoft Corporation védjegye vagy bejegyzett védjegye az Egyesült Államokban és/vagy más országokban.

Ez a készülék a Microsoft Corporation által tulajdonolt szellemi tulajdonú technológiát tartalmaz. Ezen technológiák használata vagy megosztása a terméken kívül a Microsoft kifejezett engedélye nélkül tilos.

Tartalomjegyzék

Kezdeti lépések	6
Megjegyzések a Bluetooth funkcióról	6
A bemutató funkció kikapcsolása	7
Az óra beállítása	7
Az előlap leválasztása	7
A kezelőszervek elhelyezkedése	9
Fejegység	9
RM-X231 távvezérlő	11
Rádió	12
Rádióállomások tárolása és kiválasztása	12
RDS	13
USB-eszközök	15
Az USB-eszköz lejátszása	15
Műsorszámok keresése és lejátszása	16
Műsorszámok lejátszása különböző módokban	16
Keresés cím alapján — Quick-BrowZer™	16
Bluetooth-eszközök csatlakoztatása	17
Bluetooth műveletek	17
Párosítás	18
Csatlakoztatás	20
Kihangosítás	21
Zenelejátszás	25
A Bluetooth gyári beállításainak visszaállítása	26
Hangbeállítások és Setup menü	26
A hangjellemzők beállítása	26
A különleges hangfunkciók használata	27
Az alapbeállítási menü	28

Külső készülék használata	29
Külső audioeszköz	29
További információk	30
Övintézkedések	30
Karbantartás	31
Minőségtanúsítás	32
Hibaelhárítás	33

Kezdeti lépések

Megjegyzések a Bluetooth funkcióról

Figyelem!

A FORGALMAZÓ SEMMILYEN FELELŐSSÉGET NEM VÁLLAL A KÉSZÜLÉK, ILLETVE AZ AHHOZ TARTOZÓ HARDVER ÉS/VAGY A SZOFTVER HASZNÁLATÁBÓL SZÁRMAZÓ SZÁNDÉKOS, VÉLETLEN VAGY KÖVETKEZMÉNYES KÁROKÉRT, ÉS AZ AZZAL KAPCSOLATBAN FELMERÜLŐ KÖLTSÉGEKÉRT, PROFITVESZTESÉGÉRT, BEVÉTELKIESÉSÉRT, ADATVESZTÉSÉRT, LEÁLLÁSI IDŐÉRT ÉS IDŐVESZTESÉGÉRT.

FONTOS TUDNIVALÓ!

Biztonságos és hatékony használat

A készülék használatba vétele előtt kérjük, ellenőrizze, vannak-e olyan helyi előírások, melyek a Bluetooth-eszközök használatával kapcsolatban további korlátozásokat vagy engedélyezéseket tartalmaznak.

Vezetés

Ellenőrizze a készülék használatának helyén a mobiltelefon és a kihangosító használatára vonatkozó rendeleteket.

Mindig a vezetésre összpontosítsa a figyelmét. Ha a forgalmi viszonyok megkívánják, híváskezdeményezés és -fogadás előtt húzódjon az út szélére vagy parkoljon le.

Csatlakoztatás más készülékekhez

Mielőtt bármilyen külső eszközt csatlakoztatna, olvassa el annak kezelési útmutatóját a részletes biztonsági előírásokkal kapcsolatban.

Rádiófrekvenciás hatás

A rádiófrekvenciás jelek zajt okozhatnak a jármű nem megfelelően beszerelt vagy nem kellőképpen árnyékolt elektronikus rendszereiben, pl. az elektronikus befecskendező rendszerben, az elektronikus fékrendszerben, az elektronikus sebességtartó automatikában vagy a légszákrendszerben. Az eszköz beszerelésére vagy szervizelésére vonatkozóan kérjük, konzultáljon a jármű gyártójával vagy annak márkakereskedőjével. A szakszerűtlen beszerelés vagy szervizelés veszélyes lehet, és érvénytelenítheti a készülékre vonatkozó jótállást. Érdeklődjön a jármű gyártójánál, hogy a mobiltelefon járműben történő használata nem befolyásolja-e a jármű elektronikus rendszerének működését.

Segélyhívás

Ez a Bluetooth jármű kihangosító és a hozzá csatlakozó elektronikus eszköz rádiójeleket, celluláris és vonalas hálózatokat, illetve felhasználói funkciókat alkalmaz, így a megfelelő minőségű kapcsolat nem garantálható minden körülmények között. Éppen ezért a létfontosságú kommunikációhoz (pl. segélyhíváshoz) nem szabad kizárólag az elektronikus eszközökre hagyatkozni.

Ne feledje, hogy a hívások fogadása és kezdeményezése csak akkor lehetséges, ha a kihangosító és a hozzá kapcsolódó elektronikus eszköz be van kapcsolva, és a megfelelő vételi térről biztosított.

A segélyhívás nem minden mobilhálózati területen elérhető, illetve bizonyos hálózati szolgáltatások és/vagy telefon funkciók használata közben nem használható.

Kérjük, tájékozódjon mobilszolgáltatójánál.

A bemutató funkció kikapcsolása

Kikapcsolhatja a kikapcsoláskor megjelenő bemutató funkciót.

- 1 Tartsa nyomva a kiválasztó gombot.**
Megjelenik az alapbeállítások menü.
- 2 A hangerőszabályzó forgatásával válassza ki a „DEMO” beállítást, majd nyomja meg a gombot.**
- 3 A hangerőszabályzó forgatásával válassza ki a „DEMO-OFF” beállítást, majd nyomja meg a gombot.**
A beállítás megtörtént.
- 4 Nyomja meg a  (BACK) gombot.**
A képernyő visszatér a normál rádióvételi, lejátszási képernyőre.

Az óra beállítása



A pontos idő kijelzése 24 óra/nap rendszerben történik.

- 1 Tartsa nyomva a kiválasztó gombot.**
Megjelenik az alapbeállítások menü.
- 2 A hangerőszabályzó forgatásával válassza ki a „CLOCK-ADJ” beállítást, majd nyomja meg a gombot.**
Az órakijelzés villogni kezd.
- 3 A hangerőszabályzó forgatásával állítsa be az óra és a perc értékét.**
Beírási állás mozgatásához használja a  -/+ gombot.
- 4 A perc beállítása után nyomja meg a kiválasztó gombot.**
A beállítás megtörtént, az óra működni kezd.

Az óra megjelenítéséhez nyomja meg a  gombot.

Az előlap leválasztása

A készülék előlapja a lopás megelőzése érdekében leválasztható.

- 1 Tartsa nyomva a  gombot.**
A készülék kikapcsol.
- 2 Nyomja meg a  gombot, és húzza maga felé az előlapot.**

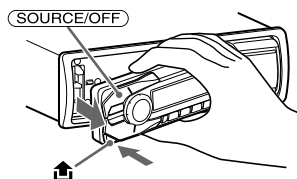

Figyelmeztető hangjelzés

A készülék figyelmeztető hangjelzést ad, ha a jármű gyújtáskapcsolójával leállította a motort (OFF pozíció), de nem távolította el az előlapot. A hangjelzés csak akkor hallható, ha a készülék saját erősítőjét használja.

Megjegyzés

A leválasztott előlapot ne tegye ki magas hőmérsékletnek vagy páratartalomnak. Ne hagyja az előlapot a tűző napon parkoló járműben, a műszerfalon vagy a kalaptartón.

Az előlap visszaillesztése

Az ábrának megfelelően illessze az előlapon található (A) nyílást a készüléken található tengelyhez (B), majd nyomja a helyére a baloldalon kattanásig.

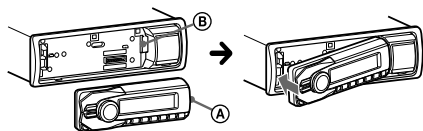

A kezelőszervek elhelyezkedése

Fejegység

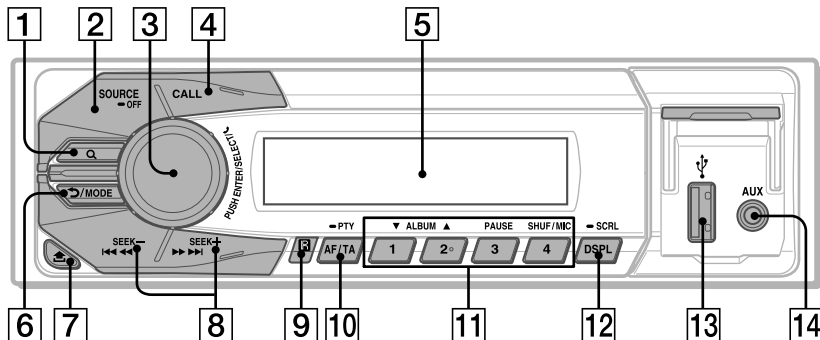

Ez a szakasz ismerteti a kezelőszervek elhelyezkedését és az alapszerveket.

- 1 Q (BROWSE) gomb** 16. oldal
Belépés Quick-BrowZer™ módba.
- 2 SOURCE/OFF gomb**
A készülék bekapcsolása, a műsorforrás kiválasztása (rádió/USB/AUX/Bluetooth audio/Bluetooth mobiltelefon).
A kikapcsoláshoz tartsa nyomva 1 másodpercig.
A készülék és a kijelző kikapcsolásához tartsa nyomva 2 másodpercig.
- 3 Hangerőszabályzó, kiválasztó, (kihangosítás) gomb** 21., 23., 26., 28. oldal

A hangerő beállítása (forgassa); belépés a hangbeállításokba (nyomja be); belépés a menübe (tartsa nyomva); menüpontok kiválasztása (nyomja be és forgassa); hívás fogadása, befejezése (nyomja be).

- 4 CALL gomb** 18. oldal
Belépés a hívás menübe (nyomja be); a Bluetooth-jel bekapcsolása (tartsa nyomva legalább 2 másodpercig).
- 5 Kijelző**
- 6 (BACK)/MODE gomb**
Nyomja meg az előző kijelzésre visszatéréshez.
Rádió:
A rádiós hullámsáv kiválasztása (FM/MW/LW).

Bluetooth mobiltelefon:

Telefonhívás közben nyomja meg a kihangosítás (ez a készülék) és a mobiltelefon közötti váltáshoz.

7  **(előlap kioldás) gomb** 7. oldal

8 **SEEK +/- gombok**

Rádió:

Rádióállomások önműködő keresése (nyomja meg); kézi állomáskeresés (tartsa nyomva).

USB:

Műsorszámok átugrása (nyomja meg); műsorszámok folyamatos átugrása (nyomja meg, majd 1 másodpercen belül nyomja meg ismét, és tartsa nyomva); gyorskeresés előre, hátra egy műsorszámban (tartsa nyomva).

Bluetooth Audio*1:

Műsorszámok átugrása (nyomja meg); gyorskeresés előre, hátra egy műsorszámban (tartsa nyomva).

9 **Távvezérlés érzékelő**

10 **AF (alternatív frekvenciák)/**

TA (közlekedési hírek)/

PTY (műsörtípus) gomb 13., 14. oldal

Az AF és TA beállítása (nyomja meg); a PTY kiválasztása (tartsa nyomva) RDS használata esetén.

11 **Számgombok**

Rádió:

Tárolt rádióállomások behívása (nyomja meg); rádióállomások tárolása (tartsa nyomva).

USB:

① / ②*: **ALBUM ▼/▲** (MP3/WMA/AAC lejátszás közben)

albumok léptetése (nyomja meg); albumok folyamatos léptetése (tartsa nyomva).

③: **PAUSE**

④: **SHUF** 16. oldal

Bluetooth Audio*1:

① / ②*2: **ALBUM ▼/▲**

③: **PAUSE**

A lejátszás szüneteltetése. Nyomja meg ismét a lejátszás folytatásához.

Bluetooth mobiltelefon: 23., 24. oldal

Egy tárolt telefonszám felhívása (nyomja meg); telefonszám tárolása (tartsa nyomva) (a hívás menüben).

④: **MIC** (hívás közben) 23. oldal

A MIC Gain beállítása (nyomja meg); Az Echo Cancellor/Noise Cancellor mód kiválasztása (tartsa nyomva).

12 **DSPL (kijelzés)/SCRL (görgetés) gomb** 13., 15., 20., 25. oldal

A kijelzett elemek kiválasztása (nyomja meg); a kijelzések görgetése (tartsa nyomva).

13 **USB csatlakozó** 15. oldal

14 **AUX bemeneti csatlakozó** 29. oldal

*1 Ha Bluetooth audioeszközt (mely az AVRCP Bluetooth technológiát támogatja) csatlakoztatott. Lehetnek olyan eszközök, melyeknél bizonyos funkciók nem használhatók.

*2 A gombon tapintható pont található.

Megjegyzés

Ha a készüléket kikapcsolja, és a kijelzőről eltűnik minden kijelzés, a távvezérlővel csak akkor lehet működtetni a készüléket, ha előbb bekapcsolja a rendszert a **(SOURCE/OFF)** gombbal.

RM-X231 távvezérlő

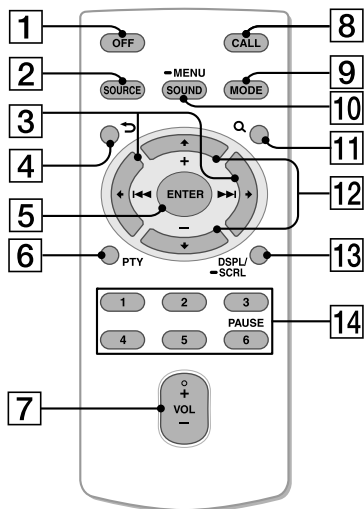

Használat előtt távolítsa el a szigetelőlapot.

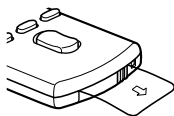

1 OFF gomb

Kikapcsolás; a műsorforrás leállítás; hívás visszautasítása.

2 SOURCE gomb

Bekapcsolás; műsorforrás kiválasztás (rádió/USB/AUX/Bluetooth audioszervező/Bluetooth funkcióval rendelkező mobiltelefon).

3 ◀ (◀◀)/▶ (▶▶) gombok

Rádió/USB/Bluetooth audioszervező vezérlése a készülék (SEEK) +/- gombjával azonos módon. A beállítás, hangbeállítás stb. a ◀▶ gombokkal vezérelhető.

4 ↶ (BACK) gomb

Visszatérés az előző kijelzéshez

5 ENTER gomb

Beállítás alkalmazása; hívás fogadása; hívás befejezése.

6 PTY (műsorszímsor) gomb

7 VOL (hangszímsor) +/- gomb

8 CALL gomb

Belépés a hívás menübe.

9 MODE gomb

Rádió:

Hullámsáv választás (FM/MW/LW).

Bluetooth mobiltelefon:

Hívás közben, nyomja meg a kihangosítás (ez a készülék) vagy a mobiltelefon közötti átváltáshoz.

10 SOUND/MENU gomb

Egy beállítás bevitele (nyomja meg); belépés a beállítás menübe (tartsa nyomva).

11 Q (BROWSE) gomb

12 ↑ (+)/↓ (-) gombok

USB/Bluetooth audioszervező vezérlése a készülék (1)/(2) (ALBUM ▼/▲) gombjával azonos módon. A beállítások, hangbeállítás stb. a ↑↓ gombokkal vezérelhető.

13 DSPL (kijelzés)/SCRL (görgetés) gomb

14 Számgombok

A lejátszás szüneteltetése (nyomja meg a **Ⓢ** (PAUSE) gombot).

Rádió:

Tárolt rádióállomások behívása (nyomja meg); rádióállomások tárolása (nyomja meg és tartsa nyomva) (FM/MW/LW).

Bluetooth mobiltelefon:

Tárolt telefonszámok felhívása (nyomja meg); telefonszámok tárolása (tartsa nyomva) (a hívás menüben).

* Ezen a gombon tapintható pont található.

Rádió

Rádióállomások tárolása és kiválasztása

Figyelem!

Vezetés közben, a balesetek megelőzése érdekében használja a BTM hangolási üzemmódot.

Önműködő tárolás — BTM

- 1 Nyomja meg többször a **(SOURCE/OFF)** gombot a „TUNER” megjelenéséig.**
A hullámsáv módosításához nyomja meg többször a **(MODE)** gombot. Az FM1, FM2, FM3, MW vagy LW közül választhat.
- 2 Tartsa nyomva a kiválasztó gombot.**
Megjelenik a beállítás képernyő.
- 3 A hangerőszabályzó forgatásával válassza ki a „BTM” beállítást, majd nyomja meg a gombot.**
A készülék a frekvenciaérték sorrendjében tárolja az állomásokat a számgombokon.

Kézi tárolás

- 1 Amikor a tárolni kívánt állomás műsórát hallja, tartsa nyomva az egyik számgombot (**①** – **④**), amíg a „MEMORY” jelzés megjelenik a készülék kijelzőjén.***

* A távvezérlő használatakor az **①** – **⑥** számgombok használhatók.

A tárolt rádióállomások kiválasztása

1 Válassza ki a kívánt hullámsávot, majd nyomja meg a megfelelő számgombot (1) – (4) a fejegységen.*

* A távvezérlő használatakor az (1) – (6) számgombok használhatók.

Önműködő hangolás

1 Válassza ki a kívánt hullámsávot, majd nyomja meg a (SEEK) +/- gombot a keresés elindításához.

A keresés megáll, amikor a készülék megtalál egy állomást. Ismétlje ezt az eljárást a kívánt rádióállomás vételéig.

Hasznos tanács

Ha ismeri a behangolni kívánt állomás vételi frekvenciáját, tartsa nyomva a (SEEK) +/- gombot amíg megközelíti a kívánt frekvenciát, majd a (SEEK) +/- gomb többszöri megnyomásával végezze el a finomhangolást (kézi hangolás).

RDS

A rádiós adatrendszer (RDS) szolgáltatással rendelkező FM rádióállomások nem hallható digitális információt sugároznak a szokásos rádióműsor mellett.

Megjegyzések

- Az országtól vagy területtől függően nem minden RDS funkció érhető el.
- Az RDS nem működik megfelelően, ha a jel gyenge, vagy a behangolt állomás nem sugároz RDS jeleket.

A kijelzések beállítása

Nyomja meg a (DSPL) gombot.

Az AF (alternatív frekvenciák) és TA (közlekedési hírek) beállítása

Az AF funkció folyamatosan behangolja a legerősebb jellel rendelkező állomást, a TA pedig a fogható közlekedési hírekre vagy közlekedési műsorokra (TP) hangol.

1 Nyomja meg többször az (AF/TA) gombot a kívánt beállítást megjelenségéig.

Kiválasztás	Funkció
AF-ON	Az AF bekapcsolása, a TA kikapcsolása.
TA-ON	A TA bekapcsolása és az AF kikapcsolása.
AF/TA-ON	Az AF és a TA bekapcsolása.
AF/TA-OFF	Az AF és a TA kikapcsolása.

RDS állomások tárolása AF és TA beállítással

Az RDS állomásokat az AF/TA beállítással együtt is tárolhatja. Ha a BTM funkciót használja, a készülék azonos AF/TA beállításokkal tárolja az RDS állomásokat. Kézi tárolás esetén mindegyik RDS és nem-RDS állomásra külön is beállíthatja az egyes funkciókat (AF/TA).

1 Válassza ki a kívánt AF/TA beállítást, majd tárolja az állomásokat a BTM funkcióval vagy kézi hangolással.

Rendkívüli közlemények vétele

Ha az AF vagy TA funkció be van kapcsolva, a készülék önműködően átkapcsol arra az állomásra, ahol rendkívüli közlemény beolvasása történik (a pillanatnyi műsorforrás másora megszakad).

Hasznos tanács

Ha közlekedési információk közben beállítja a hangerőt, a készülék tárolja azt a memóriában, és legközelebb a közlekedési információ azonos hangerővel lesz hallható, függetlenül az éppen beállított hangerőtől.

Regionális műsor hallgatása — REGIONAL

Ha az AF funkció be van kapcsolva: a gyári beállítás szerint a készülék nem kapcsol át egy másik, jobb minőségben fogható regionális műsorra az adott körzetben.

Ha elhagyja az adott regionális műsor vételi körzetét, válassza ki a „REG-OFF” beállítást FM vétel közben (28. oldal).

Megjegyzés

Ez a funkció Nagy-Britanniában és néhány további országban nem használható.

A műsortípus (PTY) kiválasztása

A pillanatnyi műsor típusát jelzi. Az állomások között műsortípus szerint is kereshet.

1 FM műsor hallgatása közben tartsa nyomva az (AF/TA) (PTY) gombot.

A pillanatnyi műsortípus neve megjelenik a kijelzőn, ha az állomás sugároz PTY adatokat is.

2 A hangerőszabályzó forgatásával válassza ki a kívánt műsortípust, majd nyomja meg a gombot.

A készülék megkezdi a kiválasztott típusú műsort sugárzó állomás keresését.

Műsortípusok

NEWS (hírek), **AFFAIRS** (köztémák), **INFO** (információk), **SPORT** (sport), **EDUCATE** (oktatás), **DRAMA** (rádiójátékok), **CULTURE** (kultúra), **SCIENCE** (tudomány), **VARIED** (egyéb), **POP M** (népszerű zene), **ROCK M** (rockzene), **EASY M** (szórakoztató zene), **LIGHT M** (közkedvelt, klasszikus zene), **CLASSICS** (komolyzene), **OTHER M** (egyéb zenei műsor), **WEATHER** (időjárás), **FINANCE** (pénzügyi hírek), **CHILDREN** (gyermekműsor), **SOCIAL A** (társadalmi ügyek), **RELIGION** (vallás), **PHONE IN** (telefonos műsor), **TRAVEL** (utazás), **LEISURE** (szórakozás), **JAZZ** (dzsessz), **COUNTRY** (country zene), **NATION M** (nemzeti zene), **OLDIES** (régis slágerek), **FOLK M** (népzene), **DOCUMENT** (dokumentumműsor)

A pontos idő (CT) beállítása

Az RDS információkkal együtt sugárzott CT adatok beállítják a kijelzőn a pontos időt.

1 Válassza ki a „CT-ON” opciót a menüben (28. oldal).

Megjegyzés

Előfordulhat, hogy a CT funkció akkor sem működik, ha éppen RDS állomást hallgat.

USB-eszközök

- Az USB-szabvánnyal kompatibilis MSC (háttértár) típusú USB-eszközök.
- A megfelelő tömörítési formátumok: MP3 (.mp3), WMA (.wma) és AAC (.m4a).
- Ajánlott az USB-eszközön lévő adatok mentése.

Az USB-eszköz kompatibilitásával kapcsolatosan látogassa meg a Sony támogatási honlapot.

Megjegyzés

Az USB-eszközt a motor beindítása után csatlakoztassa.
Az USB-eszköztől függően meghibásodás történhet, ha a motor beindítása előtt csatlakoztatja.

USB-eszköz lejátszása

- 1 Nyissa ki az USB fedelet, majd csatlakoztassa az USB-eszközt az USB csatlakozóhoz az USB-vezetékével.

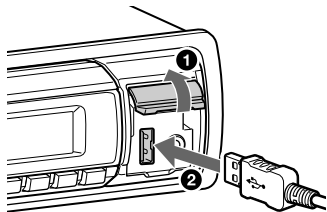

A lejátszás megkezdődik.

Ha az USB-eszköz már csatlakoztatva van, nyomja meg a **(SOURCE/OFF)** gombot többször, az „USB” megjelenéséig.

A lejátszás megállításához tartsa nyomva a **(SOURCE/OFF)** gombot 1 másodpercig.

Az USB-eszköz eltávolításához állítsa le az USB-lejátszást, majd távolítsa el az USB-eszközt.

Megjegyzés

Ne használjon olyan nehéz vagy nagy USB-eszközöket, amelyek a rázkódástól leeshetnek, vagy a csatlakozásuk kilazulhat.

A kijelzések beállítása

A kijelzések az USB-eszköztől, a felvételi formátumtól és a beállításoktól függően eltérhetnek.

Nyomja meg a **(DSPL)** gombot.

Megjegyzések

- A megjeleníthető adatok legnagyobb számai a következők:
 - mappák (albumok): 128
 - fájlok (műsorszámok) mappánként: 500
- A felvett adat mennyiségétől függően időbe telhet a lejátszás megkezdése.
- DRM (Digital Rights Management – digitális jogosultságkezelő) fájlok lejátszása nem lehetséges.
- Ha egy VBR (változó bitsűrűségű) MP3, WMA, AAC fájljt játszik le, vagy gyorskeresést végez előre vagy hátra, az eltelt játékidő kijelzése pontatlan lehet.
- Az alábbi MP3, WMA, AAC fájlok lejátszása nem támogatott:
 - veszteségmentes tömörítéses,
 - másolásvédelemmel ellátott.

Műsorszámok keresése és lejátszása

Műsorszámok lejátszása különböző módokban

Lejátszhat műsorszámokat ismétlődve (ismételt lejátszás) vagy véletlen sorrendben (véletlen sorrendű lejátszás).

Az elérhető lejátszási módok a kiválasztott műsorforrástól függően eltérők.

- 1 Lejátszás közben tartsa nyomva a kiválasztó gombot.
- 2 A hangerőszabályzó forgatásával válassza ki az „REPEAT” beállítást, majd nyomja meg a gombot.
- 3 A hangerőszabályzó forgatásával válassza ki a beállítást, majd nyomja meg a gombot.
- 4 Nyomja meg a **↶** (BACK) gombot.

Ismételt lejátszás

Kiválasztás	Lejátszás
REP-OFF	Műsorszámok lejátszása normál sorrendben (normál lejátszás).
REP-TRK	Műsorszám ismétlése.
REP-ALB	Album ismétlése.

- 1 Lejátszás közben nyomja meg többször a **④** (SHUF) gombot a kívánt mód megjelenéséig.

A kívánt módban a lejátszás megkezdése bizonyos időt vehet igénybe.

Véletlen sorrendű lejátszás

Kiválasztás	Lejátszás
ALBUM	Album lejátszása véletlen sorrendben.
DEVICE	Eszköz lejátszása véletlen sorrendben.
OFF	Műsorszámok lejátszása normál sorrendben (normál lejátszás).

Keresés cím alapján — Quick-BrowZer™

Egyszerűen megkereshet műsorszámokat az USB-eszközök kategóriák alapján.

- 1 Nyomja meg a **Q** (BROWSE)* gombot. A készülék belép Quick-BrowZer módba és megjelenik a keresési kategória lista. A műsorszámlista megjelenésekor nyomja meg többször a **↶** (BACK) gombot a kívánt kategória megjelenéséig.

* Lejátszás közben tartsa nyomva a **Q** (BROWSE) gombot legalább 2 másodpercig a közvetlen visszatéréshez a kategória lista elejére (csak USB esetén).

- 2 A hangerőszabályzó forgatásával válassza kívánt keresési kategóriát, majd nyomja meg a gombot.
- 3 Ismétlje a 2. lépést a kívánt műsorszám megjelenéséig. A lejátszás megkezdődik.

A Quick-BrowZer módból kilépéshez nyomja meg a Q (BROWSE) gombot.

Megjegyzés

A Quick-BrowZer módba belépéskor az ismételt vagy a véletlen sorrendű lejátszás megszakad.

Keresés műsorszámok átugrásával — Léptető mód

Ha egy kategóriában több műsorszám található, gyorsan megkeresheti a kívánt műsorszámot.

- 1 Nyomja meg a **SEEK** + gombot Quick-BrowZer módban.**
Megjelenik a műsorszám neve.
- 2 A hangerőszabályzó forgatásával válasszon ki egy műsorszámot a hallgatni kívánt műsorszám közelében.**
Az ugrások lépésköze az összes műsorszám 10%-át jelenti.
- 3 Nyomja meg a kiválasztó gombot.**
A kijelzés visszatér a Quick-BrowZer módba és megjelenik a kiválasztott műsorszám.
- 4 A hangerőszabályzó forgatásával válassza kívánt elemet, majd nyomja meg a gombot.**
A lejátszás megkezdődik, amennyiben a kiválasztott elem egy műsorszám.

A léptető üzemmódból kilépéshez nyomja meg a **↩** (BACK) vagy **SEEK** - gombot.

Bluetooth-eszközök csatlakoztatása

Bluetooth műveletek

A Bluetooth funkció telefon kihangosítást és zenelejátszást tesz lehetővé a készüléken.

A Bluetooth funkciók használatához az alábbi műveletek végrehajtása szükséges.

1 Párosítás

Ha egy külső Bluetooth-eszközt először kíván csatlakoztatni ehhez a készülékhez, első lépésként kölcsönösen fel kell ismertetni egymással a két készüléket. Ezt nevezik „párosításnak”. A párosítási műveletet csak egyszer kell végrehajtani, ezt követően a két készülék a későbbiekben már önműködően felismeri egymást.

2 Kapcsolódás

Az eszköz használatához a párosítás végrehajtása után indítsa el a kapcsolódást. Egyes esetekben a párosítás önműködő kapcsolódást tesz lehetővé.

3 Kihangosítás, zene lejátszás

Kapcsolódás után hívásokat hangosíthat ki, illetve zenét játszhat le a mobiltelefonról.

Ha a párosítás sikertelen, elképzelhető, hogy az Ön készüléke nem kompatibilis ezzel a készülékkel. A kompatibilis eszközök részleteit lásd a hátoldalon megadott támogatási honlapon.

A Bluetooth funkciók használata

- 1 Nyomja meg a **CALL** gombot.**
Megjelenik a hívás menü.
- 2 A hangerőszabályzó forgatásával válassza ki a kívánt elemet, majd nyomja meg a gombot.**
- 3 Nyomja meg a **↩ (BACK)*** gombot.**
A hangforrás visszatér a Bluetooth mobiltelefonra.

* A PAIRING, REDIAL, VO DIAL és BT SIGNL beállítások esetén a 3. lépés nem szükséges.

Az alábbi beállítások végezhetőek el:

PAIRING (18. oldal)

PH BOOK (22. oldal)

REDIAL (23. oldal)

RECENT (22. oldal)

VO DIAL (24. oldal)

DIAL NUM (23. oldal)

RINGTONE*

Annak kiválasztása, hogy a készülék saját vagy a mobiltelefon csengőhangját használja: „1” (készülék), „2” (mobiltelefon).

AUTO ANS

A készüléken az önműködő hívás fogadás beállítása: „OFF”-„1” (kb. 3 másodperc)-„2” (kb. 10 másodperc).

BT SIGNL (A Bluetooth-jel beállítása) (20., 21. oldal)

* A mobiltelefontól függően még a „2” beállítás esetén is hallható lehet ennek a készüléknek a csengőhangja.

Párosítás

A Bluetooth-eszközt (mobiltelefon, audio-eszköz stb.) és ezt a készüléket „párosítani” kell egymással a Bluetooth funkció használata előtt.

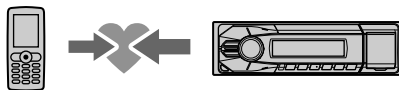

Hasznos tanácsok

- Egy Bluetooth-eszköz párosításának részleteit lásd az eszközhöz mellékelt kezelési útmutatóban.
- Ehhez a készülékhez akár 9 Bluetooth-eszközt párosíthat.

1 Helyezze a készülék 1 m-es körzetén belülre a Bluetooth-eszközt.

2 Nyomja meg a **CALL gombot és forgassa a hangerőszabályzót a „PAIRING” megjelenéséig, majd nyomja meg a gombot.**

A készülék párosítási üzemmódba kapcsol.



Villog

3 Indítsa el a keresést a külső Bluetooth-eszközön.

Az érzékelt eszközök listája megjelenik a csatlakoztatni kívánt eszköz kijelzőjén. Ez

a készülék „Sony Automotive” néven jelenik meg a csatlakoztatni kívánt eszközön.

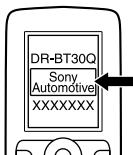

4 Ha a csatlakoztatandó eszköz egy jelszó* beírását kéri, írja be a „0000” számot.

Ha a készülék a Bluetooth technológia 2.1-es szabványát támogatja, a kulcsszó beírása nem szükséges.

* A jelszó kifejezés előfordulhat „passkey”, „PIN code”, „PIN number” vagy „Password” stb. formában is.

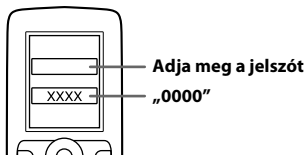



Ez a készülék és a Bluetooth-eszköz tárolják egymás információit, és a párosítás végrehajtásakor a  világít. A készülék készen áll az eszközhöz kapcsolódásra.

Megjegyzés

Ha a „” tovább villog, elképzelhető, hogy a Bluetooth-eszköz nem kompatibilis ezzel a készülékkel. A kompatibilis eszközök részleteit lásd a hátoldalon megadott támogatási honlapon.

5 Válassza ki ezt a készüléket a csatlakoztatni kívánt Bluetooth-eszközön.

A „” vagy „” megjelenik a kapcsolat létrehozásakor.

Megjegyzések

- A Bluetooth-eszköz csatlakoztatásakor a készülék nem érzékelhető másik eszközről. A kapcsolódás engedélyezéséhez ismertesse fel ezt a készüléket a másik eszközzel.
- A keresés vagy csatlakozás bizonyos ideig eltarthat.
- Az eszköztől függően a csatlakoztatás jóváhagyásának kijelzése a jelszó megadása előtt jelenik meg.
- A jelszó beírására rendelkezésre álló időtartam készülékenként eltérő lehet. Ha az idő lejár, ismétlje meg a párosítási eljárást az elejétől.
- Ez a készülék nem csatlakoztatható olyan készülékhez, amelyik csak a HSP (fülhallgató profil) profilt támogatja.

Hasznos tanács

Ennek a készüléknek és a Bluetooth-eszköz csatlakoztatása az eszköztől függően önműködő lehet.

A párosítás visszavonása

A párosítási módból kilépéshez hajtsa végre a 2. lépést a készülék és a Bluetooth-eszköz párosítása után.

Csatlakoztatás

Az eszköz használatához a párosítás végrehajtása után, indítsa el a kapcsolódást. Egyes esetekben a párosodás önműködő kapcsolódást tesz lehetővé. Ha a párosítást már végrehajtotta, ezzel a művelettel kezdje.

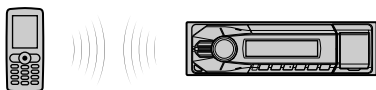

Kapcsolódás mobiltelefonhoz

- 1 Nyomja meg a **CALL** gombot és forgassa a hangerőszabályzót a „BT SIGNL” megjelenéséig, majd nyomja meg a gombot. A „” világít, amikor a Bluetooth-jel be van kapcsolva.



Megjegyzés

Amikor a Bluetooth-jel ezen a készüléken már be van kapcsolva, a „BT SIGNL” kiválasztása kikapcsolja a Bluetooth-jelét.

Hasznos tanács

A készülék Bluetooth-jelét a **CALL** gomb legalább 2 másodperces nyomva tartásával is kiadhatja.

- 2 Kapcsolja be a mobiltelefont és kapcsolja be a Bluetooth-jelét.

- 3 Csatlakoztassa a készüléket a mobiltelefon használatával.



Amikor a „” kijelzés megjelenik, a kapcsolódás megtörtént. Ha a kapcsolódás után választja ki a Bluetooth funkcióval rendelkező telefonból érkező műsorforrást, a hálózati kiszolgáló neve és a telefon neve megjelenik a képernyőn.



A kijelzések beállítása

Nyomja meg a **DSPL** gombot.

Kapcsolódás a legutóbb csatlakoztatott mobiltelefonhoz

- 1 Ellenőrizze, hogy a mobiltelefon Bluetooth-jele be legyen kapcsolva.
- 2 Nyomja meg többször a **SOURCE/OFF** gombot a „BT PHONE” megjelenéséig.
- 3 Nyomja meg a  (kihangosítás) gombot. A „” villog a kapcsolódás közben, majd világít, amikor a kapcsolat létrejött.

Megjegyzések

- Bizonyos mobiltelefonok a kihangosított kapcsolat esetén engedélyezést igényelnek a telefonon található telefonkönyv adatainak eléréséhez. Szerezze meg az engedélyezést a mobiltelefonon keresztül.
- Amíg külső Bluetooth-eszközzel játszik le zeneszámokat, ez a készülék nem tud kapcsolódni a mobiltelefonhoz. Ilyen esetben a mobiltelefonon kezdeményezze a kapcsolódást. Lejátszás közben hallani fogja a sikeres kapcsolódást jelző hangot

Hasznos tanács

Ha a Bluetooth-jelkimenet be van kapcsolva: amikor a gyújtást bekapcsolja, a készülék önműködően kapcsolódik a legutoljára csatlakoztatott mobiltelefonhoz. Az önműködő kapcsolódás azonban függ a telefon műszaki adataitól is. Ha az önműködő kapcsolódás nem sikerül, válassza a manuális módszert.

Audioeszköz csatlakoztatása

1 Nyomja meg a **CALL** gombot és a hangerőszabályzó forgatásával válassza ki a „BT SIGNAL” opciót, majd nyomja meg a gombot.

A „” jelzés megjelenik amikor a Bluetooth-jel be van kapcsolva.



2 Kapcsolja be az audioeszközt és kapcsolja be a Bluetooth funkciót.

3 Kapcsolódjon ehhez a készülékhez az audioeszköz alkalmazásával.

A „” megjelenik, amikor a kapcsolat létrejön.



Kapcsolódás az utoljára csatlakoztatott audioeszközhöz a készülékről

- 1** Ellenőrizze, hogy az audioeszköz Bluetooth funkciója be legyen kapcsolva.
- 2** Nyomja meg többször a **SOURCE/OFF** gombot a „BT AUDIO” megjelenéséig.
- 3** Nyomja meg a **(3)** (PAUSE) gombot.





A „” villog a kapcsolódás közben, majd a kapcsolat ideje alatt világít.

Kihangosítás

Amennyiben csatlakoztatta a mobiltelefont a készülékhez, kihangosított hívásokat fogadhat és kezdeményezhet.



A kihangosítás előtt ellenőrizze a következőt:

- 1** Ellenőrizze, hogy a „” és „” megjelenik-e a kijelzőn.
- 2** Ha a „” és „” nem jelenik meg, ismételje meg a csatlakoztatási eljárást (20. oldal).
- 3** Ha nem tudja csatlakoztatni ezt a készüléket és a mobiltelefont a Bluetooth funkcióval, végezze el a párosítási eljárást (18. oldal).

Hívásfogadás

Hívás beérkezésekor csengőhang hallható a jármű hangsugárzóiból vagy a csatlakoztatott mobiltelefonból. A hívó neve vagy telefonszáma megjelenik a kijelzőn.

1 Nyomja meg a  (kihangosítás) gombot a hívás beérkezésekor, amikor a csengőhang hallható.

A telefonbeszélgetés megkezdődik.

Megjegyzések

- A mobiltelefonról függően a hívó neve jelenhet meg.
- A készülék beépített mikrofonja a belső panelen található. Ne takarja le a mikrofont ragasztószalaggal vagy mással.

Hívás elutasítása

Tartsa nyomva a **(SOURCE/OFF)** gombot 1 másodpercig.

Hívás befejezése

Nyomja meg ismét a  (kihangosítás) gombot.

Híváskezdeményezés a telefonkönyv alapján

Hívást kezdeményezhet a mobiltelefon telefonkönyve alapján.*

* Hogy a készülékről elérje a mobiltelefon telefonkönyvét, a mobiltelefonnak támogatni kell a PBAP (telefonkönyv hozzáférés) profilt.

1 Nyomja meg a **(CALL)** gombot és forgassa a hangerőszabályzót, amíg a „PH BOOK” megjelenik, majd nyomja meg a gombot.
Megjelenik a telefonkönyv.

2 A hangerőszabályzó forgatásával válasszon ki egy kezdőbetűt a kezdőbetű listából, majd nyomja meg a gombot.

3 A hangerőszabályzó forgatásával válasszon ki egy nevet a névlistából, majd nyomja meg a gombot.

4 A hangerőszabályzó forgatásával válasszon ki egy számot a számlistából, majd nyomja meg a gombot.
A telefonhívás megkezdődik.

Megjegyzések

A mobiltelefon típusától függően a készüléken kijelzett bejegyzések elképzelhető, hogy eltérően jelennek meg, mint a telefonon.

Megjegyzés a telefonkönyv adatairól

A jármű eladása előtt, ha a készülék még mindig a járműben található, mindenképpen állítsa alaphelyzetbe a készülék Bluetooth beállításait az esetleges jogosulatlan hozzáférés megelőzéséhez (26. oldal).

A tápfeszültség ellátó vezeték lecsatlakoztatása szintén minden adatot töröl a telefonkönyvből.

Híváskezdeményezés a hívástörténet alapján

Hozzáférhet a mobiltelefon hívástörténetéhez és hívást kezdeményezhet. A készülék akár 20 hívás adatait tárolja a hívástörténetben.

1 Nyomja meg a **(CALL)** gombot és forgassa a hangerőszabályzót, amíg a „RECENT” megjelenik, majd nyomja meg a gombot.
Megjelenik a hívástörténet lista.

2 A hangerőszabályzó forgatásával válassza ki a kívánt nevet vagy telefonszámot a hívástörténet listából, majd nyomja meg a gombot.
A hívás megkezdődik.

Megjegyzések

A hívástörténet lehetséges, hogy nem változik még akkor sem, ha a mobiltelefon hívástörténetét törölni szeretné.

Híváskezdeményezés telefonszám megadásával

- 1 Nyomja meg a **CALL** gombot és forgassa a hangerőszabályzót, amíg a „DIAL NUM” megjelenik, majd nyomja meg a gombot.
- 2 A hangerőszabályzó forgatásával válassza ki a telefonszámot, a végén válassza a „” (szóköz) karaktert, majd nyomja meg a **☎** (kihangosítás) gombot.*
A hívás megkezdődik.

* A beírási állás mozgatásához használja a **SEEK** -/+ gombot.

Megjegyzés

A kijelzőn a „_” jelenik meg a „#” helyett.

Híváskezdeményezés gyorshívással

Kapcsolatok tárolásával (a fejegységen akár 4, a távvezérlőn 6) a gyorshívás memóriában közvetlenül felhívhatja a tárolt számot. A tárolás részleteit lásd „A gyorshívás tárolása” szakaszban (24. oldal).

- 1 Nyomja meg a **CALL** gombot.
- 2 Nyomjon meg egy számgombot (**1** – **4**) a fejegységen vagy **1** – **6** a távvezérlőn) a felhívni kívánt kapcsolat kiválasztásához.
- 3 Nyomja meg a **☎** (kihangosítás) gombot.
A hívás megkezdődik.

Híváskezdeményezés újrAhívással

- 1 Nyomja meg a **CALL** gombot és a hangerőszabályzó forgatásával válassza ki a „REDIAL” opciót, majd nyomja meg a gombot.
A hívás megkezdődik.

Hívás közbeni műveletek

A csengőhang és a beszélő hangerejének beállítása

Beállíthatja a csengőhang és a beszélő hangerejét.

A csengőhang hangerejének beállítása:

A hangerőszabályzó forgatásával állítsa be a hangerőt hívás közben. A csengőhang hangereje beállítható.

A beszélő hangerejének beállítása:

A hangerőszabályzó forgatásával állítsa be a hangerőt hívás közben. A beszélő hangereje beállítható.

Megjegyzés

Amennyiben a Bluetooth funkciójú telefon műsorforrása van kiválasztva, a hangerőszabályzó gomb forgatásával csak a beszélő hangerejét állíthatja be.

A mikrofon erősítés beállítása

Beállíthatja a hangerőt a másik fél számára. Nyomja meg a **4** gombot a hangerő beállításához. („MIC-LOW” (hangos), „MIC-MID” (közepes), „MIC-HI” (halk)).

EC/NC Mode (Echo Celler/Noise Celler Mode)

Csökkenetheti a zajt.

Tartsa nyomva a **4** (MIC) gombot az „EC/NC-1” vagy „EC/NC-2” beállításához.

Hívásátadás

Átválthat a kihangosítás (ez a készülék) és a mobiltelefon között. Nyomja meg a **(MODE)** gombot vagy használja a mobiltelefont.

Megjegyzések

- A mobiltelefon használatának módját lásd a telefonhoz mellékelte kezelési útmutatóban.
- Lehetnek olyan mobiltelefonok, melyeknél a kapcsolódás megszakad, amikor a hívásátadást megkísérli.

Gyorshívás tárolása

A telefonkönyvben lévő kapcsolatok tárolhatók a gyorsívás memóriában (akár 4 a fejezősávon vagy 6 a távvezérlőn).

1 Válasszon egy telefonszámot, amit tárolni kíván a gyorsívás memóriában a telefonkönyvből vagy a hívástörténetből* vagy a telefonszám közvetlen bevitelével.

A telefonszám megjelenik a készülék kijelzőjén.

* A hívástörténet esetén a hívó nevét is kiválaszthatja. Ilyen esetben a hívó neve jelenik meg a készülék kijelzőjén.

2 Tartson nyomva egy számgombot (1)–(4) a fejezősávon vagy (1)–(6) a távvezérlőn) a memóriahely szám kiválasztásához a „MEM” megjelenéséig.

A kapcsolat tárolásra kerül a kiválasztott memóriahelyen.

Hanghívás

Bekapcsolhatja a készülékhez csatlakoztatott mobiltelefon hanghívás funkcióját, majd a mobiltelefonban tárolt kulcsszó kimondásával hívást kezdeményezhet.

1 Nyomja meg a **(CALL)** gombot és a hangerőszabályzó forgatásával válassza ki a „VO DIAL” opciót, majd nyomja meg a gombot.

2 Mondja ki a mobiltelefonban tárolt kulcsszót.

A készülék felismeri a hangját, és kezdeményezi a hívást.

Megjegyzések

- A funkció használata előtt ellenőrizze, hogy a mobiltelefon és a készülék összekapcsolódott-e.
- A funkció használata előtt rögzítse a kulcsszót a mobiltelefonon.
- Ha bekapcsolja a készülékhez csatlakoztatott mobiltelefon hanghívás funkcióját, elképzelhető, hogy a funkció nem minden esetben működik.
- A mobiltelefon hangfelismerő funkciójának hatékonyságától függően elképzelhető, hogy a hanghívás egyes helyzetekben nem működik. A részleteket lásd a hátoldalon megadott támogatási honlapon.

Hasznos tanács

A kulcsszót a járműben ülve, a készülék „BT PHONE” hangforrását kiválasztva rögzítse.

Zenelejátszás

Zenelejátszás külső audioeszközről

Ezzel a készülékkel is lejátszhatja a külső audioeszközön tárolt zeneszámokat, amennyiben az eszköz támogatja az A2DP (Advanced Audio Distribution Profile) Bluetooth profilt.

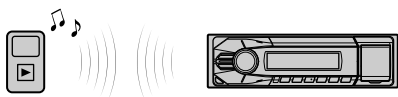

- 1 Halkítsa le ezt a készüléket.
- 2 Nyomja meg a **(SOURCE/OFF)** gombot többször, a „BT AUDIO” kijelzés megjelenéséig.
- 3 Indítsa el a lejátszást a külső eszközön.
- 4 Állítsa be a hangerőt ezen a készüléken.

A kijelzések beállítása

Nyomja meg a **(DSPL)** gombot.

A hangerőszint beállítása

A Bluetooth audioeszköz és e készülék közötti jelszint különbség a hangerő módosításával kiegyenlíthető.

- 1 Indítsa el a lejátszást a Bluetooth audioeszközön, és állítsa be a hangerőt közepes szintre az eszközön.

- 2 Állítsa be a szokásos hangerőszintet a készüléken.
- 3 Nyomja meg a kiválasztó gombot.
- 4 Forgassa a kiválasztó gombot mindaddig, míg a „BTA VOL” meg nem jelenik, majd a hangerőszabályzóval állítsa be a bemenőjel szintjét („+18dB”-„0dB”-„-8dB”).

A külső audioeszköz vezérlése ezzel a készülékkel

Az alábbi funkciókat abban az esetben működtetheti, ha az audioeszköz támogatja az AVRCP (Audio Video Remote Control Profile) Bluetooth technológiát. (A működtetés módja az audioeszköz típusától függően eltérhet.)

Funkció	Teendő
Albumok léptetése	Nyomja meg a (1)/(2) (ALBUM ▼/▲) gombot [albumonként egyszer]
Véletlen sorrendű lejátszás	Nyomja meg a (4) (SHUF) gombot* ¹
Lejátszás	Nyomja meg a készüléken a (3) (PAUSE)* ² gombot.
Szünet	Nyomja meg a készüléken a (3) (PAUSE)* ² gombot.
Műsorszámok átugrása	Nyomja meg a (SEEK) -/+ (◀◀/▶▶) gombot [műsorszámonként egyszer]
Vissza/ gyorsan előre	Tartsa nyomva a (SEEK) -/+ (◀◀/▶▶) gombot [a kívánt pontig]

*¹ Nyomja meg többször a kívánt beállítás megjelenéséig.

*² Lehetnek olyan eszközök, melyeknél kétszer kell megnyomni.

A fentiektől eltérő funkciókat az audioeszköz kezelőszerveivel kell működtetni.

Megjegyzések

- Az audioeszköz típusától függően a műsorszám címe, sorszáma, a lejátszás ideje, a lejátszás állapota és más információk nem kerülnek kijelzésre ezen a készüléken. Az információk csak Bluetooth audiolejátszás esetén kerülnek kijelzésre.
- Ha ezen a készüléken átkapcsol egy másik műsorforrásra, az audioeszközön folytatódik a lejátszás.

A Bluetooth gyári beállításainak visszaállítása

A Bluetooth beállítások minden alapértelmezett értékét (párosítási információ, telefonkönyv, hívástörténet, memóriahelyek, eszköz információi stb.) visszaállíthatja erről a készülékről.

- 1** Tartsa nyomva a **(SOURCE/OFF)** gombot 1 másodpercig a készülék kikapcsolásához.
- 2** Tartsa nyomva a kiválasztó gombot. Megjelenik a menülista.
- 3** A hangerőszabályzó forgatásával válassza ki a „BT INIT” beállítást, majd nyomja meg a gombot.
A készülék jóváhagyást kér.
- 4** A hangerőszabályzó forgatásával válassza ki az „INIT-YES” beállítást, majd nyomja meg a gombot.
A „INITIAL” kijelzés villog a Bluetooth beállítások gyári értékre visszaállítása közben; A „COMPLETE” jelenik meg az alapértelmezett értékek beállításának elvégzésekor.

Megjegyzés

A készülék végső megsemmisítésekora a gyorshívó gombok értékeit törölje ki a „BT INIT” segítségével.

Hangbeállítások és Setup menü

A hangjellemzők beállítása

A különböző hangjellemzők beállítása

- 1** Nyomja meg a kiválasztó gombot rádióhallgatás vagy lejátszás közben.
- 2** A hangerőszabályzó forgatásával válassza ki a kívánt menüpontot, majd nyomja meg a gombot.
- 3** A hangerőszabályzó forgatásával válassza ki a beállítást, majd nyomja meg a gombot.
- 4** Nyomja meg a **↶ (BACK)** gombot.

Az alábbi opciók állíthatók be:

EQ3 PRST (EQ3 PRESET) (27. oldal)

EQ3 LOW (27. oldal)*¹

EQ3 MID (27. oldal)*¹

EQ3 HIGH (27. oldal)*¹

BALANCE

A bal-jobb hangerőegyensúly beállítása:
„RIGHT-15 (R15)” (jobb)–„CENTER (0)” (közép)–„LEFT-15 (L15)” (bal).

FADER

Az első és hátsó hangszugárzók közötti hangerőkülönbség beállítása: „FRONT-15 (F15)” (első)–„CENTER (0)” (közép)–„REAR-15 (R15)” (hátsó).

AUX VOL (AUX hangerőszint)*2

A külső műsorforrások hangerejének beállítása: „+18 dB”–„0 dB”–„-8 dB”.

Ezzel a beállítással nem szükséges az egyes források közötti hangerőkülönbség beállítása.

BTA VOL (Bluetooth hangerőszint) (25. oldal)*3

*1 Ha az EQ3 funkciót bekapcsolta (27. oldal).

*2 Amikor az AUX műsorforrás van kiválasztva (29. oldal).

*3 Amikor a Bluetooth műsorforrás van kiválasztva.

A különleges hangfunkciók használata

A hangminőség beállítása — EQ3 Preset

Hét különböző hangzsképp közül választhat („XPLOD”, „VOCAL”, „EDGE”, „CRUISE”, „SPACE”, „GRAVITY”, „CUSTOM” vagy „OFF” (ki)).

1 Nyomja meg a kiválasztó gombot rádióhallgatás vagy lejátszás közben.

2 A hangerőszabályzó forgatásával válassza ki az „EQ3 PRST” beállítást, majd nyomja meg a gombot.

3 A hangerőszabályzó forgatásával válassza ki a kívánt hangszínbeállítást, majd nyomja meg a gombot.

4 Nyomja meg a ↵ (BACK) gombot.

A hangszínszabályzó kikapcsolásához válassza az „OFF” beállítást a 3-as lépésben.

Hasznos tanács

A hangszínbeállítás minden műsorforráshoz eltárolható.

A hangszínszabályzó beállítása — EQ3 beállítás

Az EQ3 menüpont „CUSTOM” pontjában létrehozhatja az Önnek leginkább megfelelő hangzsképet.

1 Válassza ki a műsorforrást, majd nyomja meg a kiválasztó gombot.

2 A hangerőszabályzó forgatásával válassza ki az „EQ3 LOW”, „EQ3 MID” vagy „EQ3 HIGH” opciót, majd nyomja meg a gombot.

3 A hangerőszabályzó forgatásával állítsa be a kiválasztott hangjellemzőt.

A hangerő 1 dB-es lépésekben állítható be a -10-10 dB tartományban.



A 2. és 3. lépés ismételt végrehajtásával végezze el a hangszínszabályzó görbe teljes beállítását.

Ha vissza kíván térni a gyári beállításhoz, tartsa nyomva a kiválasztó gombot a beállítás befejezése előtt.

4 Nyomja meg a ↵ (BACK) gombot.

Az alapbeállítási menü

- 1 Tartsa nyomva a kiválasztó gombot.**
Megjelenik az alapbeállítások menü.
- 2 A hangerőszabályzó forgatásával válassza ki a kívánt elemet, majd nyomja meg a gombot.**
- 3 A hangerőszabályzó forgatásával válassza ki a beállítást, majd nyomja meg a gombot.***
A beállítás megtörtént.
- 4 Nyomja meg a ↵ (BACK) gombot.**

* A CLOCK-ADJ, a BTM, a BT INIT, a BT SIGNAL és a PAIRING beállításokhoz a 4. lépés nem szükséges.

A műsorforrástól és a beállítástól függően az alábbi opciók állíthatók be:

CLOCK-ADJ (órábeállítás) (7. oldal)

CT (pontos idő)
A CT funkció bekapcsolása: „ON”, „OFF” (14. oldal).

BEEP
A hangjelzés bekapcsolása: „ON”, „OFF”.

CAUT ALM*¹ (Figyelmeztető hangjelzés)
A figyelmeztető hangjelzés bekapcsolása: „ON”, „OFF” (8. oldal).

AUX-A*¹ (AUX audio)
Az AUX forrás megjelenítése: „ON”, „OFF” (29. oldal).

AUTO OFF

Kikapcsolt állapotban a készüléket a beállított idő letelte után önműködően áramtalanítja: „NO”, „30S” (30 másodperc), „30M” (30 perc), „60M” (60 perc).

DEMO (bemutató)

A bemutató bekapcsolása: „ON”, „OFF”.

DIMMER

A kijelző fényerejének módosítása: „ON”, „OFF”.

AUTO SCR (önműködő görgetés)

Hosszú kijelzések önműködő görgetése: „ON”, „OFF”.

REGIONAL

*²

A vétel korlátozása egy adott területre: „ON”, „OFF” (14. oldal).

REPEAT

 (16. oldal)

LOUDNESS

A mély- és magas hangok kiemelése alacsony hangerőszint mellett: „ON”, „OFF”.

BTM

 (12. oldal)

BT INIT (Bluetooth alaphelyzetbe állítás)*¹ (26. oldal)

BT SIGNAL

 (Bluetooth-jel)

A Bluetooth-jel be- és kikapcsolása.

PAIRING

A párosítási mód be- és kikapcsolása. A készülék és a Bluetooth-eszköz információinak tárolása.

*¹ A készülék kikapcsolt állapotában.

*² FM vételi üzemmódban.

Külső készülék használata

Külső audioeszköz

A készülék AUX bemenetéhez (sztereó minijack) hordozható audioeszközt csatlakoztathat, majd a megfelelő műsorforrás kiválasztása után a külső eszköz műsorát a jármű hangszóróin keresztül hallgathatja.

Hordozható audioeszköz csatlakoztatása

- 1 Kapcsolja ki a hordozható audioeszközt.
- 2 Csökkentse le a készülék hangerejét.
- 3 Csatlakoztassa a hordozható audioeszközt a készülékhez a csatlakozóvezetékekkel (külön megvásárolható).*

* Egyenes dugasszal ellátott vezeték használjon.

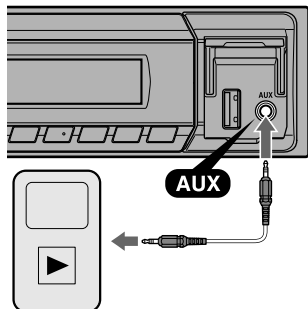

A hangerőszint beállítása

A lejátszás megkezdése előtt állítsa be a csatlakoztatott audioeszköz hangerejét.

- 1 Csökkentse le a készülék hangerejét.
- 2 Nyomja meg többször a **(SOURCE/OFF)** gombot az „AUX” megjelenéséig.
- 3 Indítsa el a lejátszást a hordozható audioeszközön, közepes hangerővel.
- 4 Állítsa be a szokásos hangerőszintet a készüléken.
- 5 Állítsa be a bemeneti hangerőszintet (27. oldal).

További információk

Övintézkedések

- Hagyja lehűlni a készüléket a bekapcsolás előtt, ha a jármű tűző napon parkolt.
- Ne hagyja az előlapot vagy az audioeszközt a jármű belsejében, mert a közvetlen napsütés miatt bekövetkező magas hőmérséklettől meghibásodhat.
- A motoros antenna önműködően kitolódik.

A kiváló hangminőség megőrzése

Ne öntsön folyadékot a készülékbe.

Az MP3, WMA, AAC fájlok lejátszási sorrendje

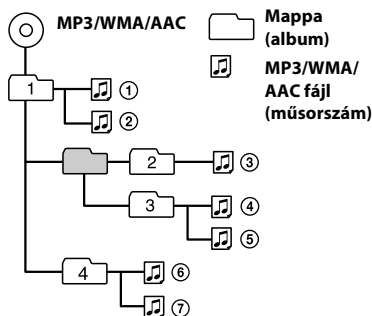

Ha a készülékkel kapcsolatban bármilyen olyan kérdése vagy problémája merül fel, melyre nem kap választ ebben az útmutatóban, keresse fel a vásárlás helyét.

Néhány szó a Bluetooth funkcióról

Mi is az a Bluetooth technológia?

- A Bluetooth egy kishatótávolságú vezeték nélküli technológia, mely drótnélküli adatátvitelt tesz lehetővé digitális eszközök, pl. mobiltelefon és kihangosító (headset) között. A Bluetooth vezeték nélküli technológia működési tartománya kb. 10 méter. Általában két eszköz összekapcsolására használják, de vannak olyan készülékek, melyek egyszerre több eszköz csatlakoztatását is lehetővé teszik.
- Vezetékes összeköttetésre nincs szükség, mert a Bluetooth vezeték nélküli technológia, ráadásul az eszközöknek nem szükséges egymással szemben lenniük, mint pl. az infravörös kapcsolatnál. Így a kívánt Bluetooth-eszközt elhelyezheti pl. a táskájában, a zsebében stb.
- A Bluetooth technológia egyben nemzetközi szabvány is, melyet világszerte vállalatok milliói támogatnak és alkalmaznak.

A Bluetooth kommunikációról

- A Bluetooth vezeték nélküli technológia működési tartománya kb. 10 méter. A legtávolabbi kommunikációs tartomány az akadályoktól (személyek, fémek, falak stb.) és az elektromágneses környezettől függően változhat.
- Az alábbi körülmények befolyásolhatják a Bluetooth adatátvitel érzékenységet.
 - Ha e készülék és a Bluetooth-eszköz között akadály – pl. személy, fémtárgy vagy fal – van.
 - E készülék közelében 2,4 GHz-en kommunikáló eszköz, pl. vezeték nélküli LAN eszköz, vezeték nélküli telefon vagy mikrohullámú sütő működik.

- Mivel a Bluetooth-eszközök és a vezeték nélküli LAN technológia (IEEE802.11b/g) azonos frekvenciát alkalmaznak, mikrohullámú interferencia fordulhat elő, ami csökkentheti a kommunikáció sebességét, növelheti a zajt vagy hibás kapcsolódást eredményezhet, ha ezt a készüléket vezeték nélküli LAN eszköz közelében használja. Ilyen esetben tegye a következőket.
 - Ezt a készüléket legalább 10 méter távolságra használja a vezeték nélküli LAN eszköztől.
 - Ha ezt a készüléket a vezeték nélküli LAN eszköztől mért 10 méteren belül használja, kapcsolja ki a vezeték nélküli LAN eszközt.
 - Ezt a készüléket és a Bluetooth-eszközt a lehető legközelebb helyezze egymáshoz.
- A Bluetooth-eszközök által kibocsátott mikrohullámok zavart okozhatnak egyes elektronikus orvosi berendezések működésében. Az alábbi környezetben kapcsolja ki ezt a készüléket és a többi Bluetooth-eszközt, mert balesetveszélyt jelenthetnek.
 - Ha gyúlékony gázok vannak a közelben, pl. kórházban, vonaton, repülőgépen vagy üzemanyagtöltő állomáson.
 - Önműködő ajtók vagy tűzjelző közelében.
- Ez a készülék támogatja azokat a biztonsági funkciókat, melyek megfelelnek a Bluetooth szabványnak és a vezeték nélküli Bluetooth kapcsolat biztonságát hivatottak szolgálni, de a beállítások függvényében előfordulhat, hogy a biztonság szintje nem elegendő. Legyen körültekintő a vezeték nélküli Bluetooth kapcsolat használata során.
- Nem vállalunk felelősséget a Bluetooth adatátvitel közben előforduló információszivárgásért.
- Nem garantáljuk, hogy e készülék minden Bluetooth-eszközhöz csatlakoztatható.
 - A Bluetooth funkcióval ellátott eszköznek meg kell felelni minden, a Bluetooth SIG által előírt Bluetooth szabványnak, és a hitelesítési feltételeknek.

- Ha a csatlakoztatott eszköz meg is felel a fentebb említett Bluetooth szabványoknak, az eszköz jellemzőinek vagy műszaki adatainak függvényében előfordulhat, hogy bizonyos eszközök nem csatlakoztathatóak vagy nem működnek megfelelően.
 - Az eszköz típusától és a külső körülményektől függően előfordulhat, hogy a kihangsúlyozott történő kommunikáció közben zaj észlelhető.
- A csatlakoztatni kívánt eszköz típusától függően előfordulhat, hogy a kommunikáció megkezdése hosszabb időt vesz igénybe.

Egyebek

- Előfordulhat, hogy zavaró rádióhullámok jelenléte vagy a külső környezet jellege miatt a Bluetooth funkció nem használható a mobiltelefonnal.
- Ha a Bluetooth funkció használatát követően rosszul érzi magát, azonnal szüntesse be a Bluetooth-eszköz használatát. Ha a probléma tartósan fennáll, keresse fel a vásárlás helyét.

Ha a készülékkel kapcsolatban bármilyen olyan kérdés vagy problémája merül fel, melyre nem kap választ ebben az útmutatóban, keresse fel a vásárlás helyét.

Karbantartás

A lítium elem cseréje a távvezérlőben

Amikor az elem kezd kimerülni, a távvezérlő hatótávolsága csökken. Cserélje ki az elemet egy új, CR2025 típusú lítium gombelemre. A tűz- és robbanásveszély elkerülése érdekében csak a megadott típusú elemet használja.

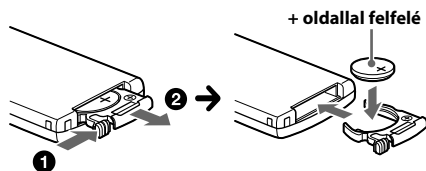

Megjegyzések a lítium elemről

- Tárolja olyan helyen az elemet, ahol a gyermekek nem férhetnek hozzá. Ha a gyermek lenyelné az elemet, azonnal forduljon orvoshoz.
- A megfelelő érintkezés érdekében törölje meg az elemet egy száraz ruhával.
- Ügyeljen rá, hogy az elem helyes polaritással helyezze a készülékbe.
- Rövidzár elkerülése érdekében ne fogja meg az elemet fém csipesszel.
- Ne tegye ki az elemeket magas hőmérséklet, például közvetlen napsugárzás, tűz vagy egyéb hatásának.

FIGYELEM

Az elem a szakszerűtlen kezelés következtében felrobbanhat. Ne töltsé újra, ne szelje szét és ne dobja tűzbe.

A csatlakozók tisztítása

A készülék működése rendellenessé válhat, ha az előlap és a készülék csatlakozói elszennyeződnek. Annak érdekében, hogy ezt elkerülje, vegye le az előlapot (7. oldal), és tisztítsa meg a készüléken és az előlapon található csatlakozókat vatta segítségével. A vattát ne nyomja túlzott erővel a csatlakozóvégekre. Ellenkező esetben a csatlakozók megsérülhetnek.

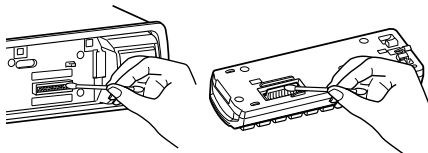

Megjegyzések

- A biztonság érdekében a csatlakozók tisztítása előtt állítsa le a jármű motorját, és vegye ki az indítókulcsot.
- Ne érintse meg a csatlakozókat kézzel vagy fémeszközzel.

Minőségtanúsítás

A forgalomba hozó tanúsítja, hogy a DSX-A50BT típusú készülék a 2/1984. (III. 10.) IpM-BkM.sz. rendeletében előírtak szerint megfelel a következő műszaki jellemzőknek.

Vevőegység

FM

Vételem frekvenciák: 87,5–108,0 MHz
Antennacsatlakozó:

Külső antennacsatlakozó

Középfrekvencia: 25 kHz

Hasznos érzékenység: 8 dBf

Szelektivitás: 75 dB, 400 kHz-en

Jel-zaj arány: 80 dB (sztereó)

Áthallás: 50 dB, 1 kHz-en

Frekvencia átvitel: 20–15 000 Hz

MW/LW

Vételem frekvenciák:

MW: 531–1602 kHz

LW: 153–279 kHz

Antennacsatlakozó: Külső antennacsatlakozó

Középfrekvencia:

9124,5 kHz vagy 9115,5 kHz/4,5 kHz

Érzékenység: MW: 26 μ V, LW: 45 μ V

USB-lejátszó

Illesztő: USB (teljes sebességű)

Legnagyobb áram: 500 mA

Vezeték nélküli adatátvitel

Adatátviteli rendszer:

Bluetooth 2.1 verzió + EDR

Kimenetek:

Bluetooth szabvány Power Class 2 (legf. 4 dBm)

Legnagyobb adatátviteli távolság:

Közvetlen rálátással kb. 10 m*1

Frekvenciasáv:

2,4 GHz hullámsáv (2,4000–2,4835 GHz)

Moduláció: FHSS

Kompatibilis Bluetooth*2:

A2DP (Advanced Audio Distribution Profile) 1.2

AVRCP (Audio Video Remote Control Profile) 1.3

HFP (Handsfree Profile) 1.5
PBAP (Phone Book Access Profile)

- *1 A pillanatnyi tartomány több tényezőtől is függ, pl. az eszközök közötti akadályoktól, a mikrohullámú sütő körüli mágneses tértől, statikus elektromosságtól, vételi érzékenységtől, az antenna teljesítményétől, operációs rendszertől, szoftvertől stb.
- *2 Az egyes Bluetooth profilok a Bluetooth-eszközök közötti adatátvitel típusához igazodnak.

Erősítő

Kimenetek: hangsugárzó kimenetek

Hangsugárzó impedancia: 4–8 Ω

Legnagyobb kimenő teljesítmény: 50 W × 4 (4 Ω)

Általános

Kimenetek:

Audiokimenetek (első/hátsó kapcsolható)

Motoros antenna vezérlőcsatlakozó

Végerősítő vezérlőcsatlakozó

Bemenetek:

Távvezérlő bemenet

Antennabemenet

AUX bemenet (sztereó minijack)

USB jebemenet csatlakozó

Energiaellátás: 12 V, egyenáramú
járműakkumulátor (negatív test)

Méretek: kb. 178 × 50 × 120 mm (szé × ma × mé)

Beépítési méretek: kb. 182 × 53 × 103 mm
(szé × ma × mé)

Tömeg: kb. 0,7 kg

Mellékelt tartozékok:

Távvezérlő: RM-X231

Szerelési és csatlakoztatási eszközök (1 készlet)

Előfordulhat, hogy a vásárlás helyén nem kapható az összes felsorolt tartozék. Kérjük, érdeklődjön a kereskedőnél.

A modell és a műszaki adatok előzetes bejelentés nélkül változhatnak.

Hibaelhárítás

Az alábbi felsorolásban megtalálhatja a leggyakrabban előforduló hibák orvoslását. A következő lista áttanulmányozása előtt javasoljuk, hogy ellenőrizze a csatlakozási és a kezelési utasításokat.

A biztosíték cseréjének és a készülék műszerfalból eltávolításának részleteit lásd a mellékelt üzembe helyezési és csatlakoztatási útmutatóban.

Ha a probléma megoldása nem sikerül, látogassa meg a hátoldalon feltüntetett támogatási honlapot.

Általános jelenségek

A készülék nem kap tápfeszültséget.

- Ellenőrizze a csatlakozást vagy a biztosítékot.
- Ha a készüléket kikapcsolja, és a kijelzőről eltűnik minden kijelzés, a távvezérlővel nem működtetheti a készüléket.
 - Kapcsolja be a készüléket.

A motoros antenna nem működik.

- A motoros antenna nem rendelkezik kapcsolódobozzal (relével).

Nincs hang.

- Bekapcsolta az ATT funkciót.
- Ha 2 hangsugárzót csatlakoztatott, válassza ki a „FADER” szabályzó középső beállítását.

Nincs hangjelzés.

- A hangjelzést kikapcsolta (28. oldal).
- A készülékhez külön megvásárolható végerősítőt csatlakoztatott, és nem a készülék saját erősítőjét használja.

A memóriában tárolt információk törlődtek.

- A tápvezetéket vagy az akkumulátort leválasztotta az áramkörrel.

**A tárolt állomások és a pontos idő törlődtek.
A biztosíték kiolvadt.****Zaj hallható, ha a gyújtáskapcsolót elfordítja.**

- A vezetékek nem megfelelően vannak csatlakoztatva a jármű tápfeszültség csatlakozójának vezetékével.

Lejátszás vagy rádióvétel közben elindul a bemutató.

- Ha legalább 5 percig nem végez műveletet, és a „DEMO-ON” beállítás van kiválasztva, a bemutató elindul.
- Válassza a „DEMO-OFF” beállítást (28. oldal).

A kijelzőről eltűnnek, egyáltalán nem jelennek meg a kijelzések.

- A „DIM-ON” beállítást választotta ki (28. oldal).
- A kijelzés eltűnik a kijelzőről, ha lenyomva tartja a **(SOURCE/OFF)** gombot.
- A kijelzés megjelenítéséhez nyomja meg a **(SOURCE/OFF)** gombot.
- A csatlakozók beszennyeződtek (32. oldal).

Az önműködő kikapcsolás funkció nem működik.

- A készülék bekapcsol. Az önműködő kikapcsolás funkció a készülék kikapcsolása után kikapcsol.
- Kapcsolja ki a készüléket.

Rádióvétel

Nincs vétel.**A vétel zajos.**

- A csatlakoztatás nem megfelelő.
- Csatlakoztassa a motoros antenna vezérlővezetékét (kék), vagy a kapcsolt tápfeszültség vezetékét (piros) a jármű antennaerősítőjéhez vezető tápvezetékhez (csak, ha a jármű a hátsó vagy oldalsó ablakba épített rádióantennával rendelkezik).

- Ellenőrizze az antenna csatlakoztatását a járműben.
- Ha az antenna nem tolódik ki, ellenőrizze a motoros antenna vezérlővezeték csatlakoztatását.

A tárolt állomás nem hívható elő.

- Nem a pontos frekvenciát tárolta.
- Gyenge a vétel.

Az önműködő hangolás nem működik.

- Gyenge a vétel.
- Használja a kézi hangolást.

RDS

A készülék néhány másodperc után keresési üzemmódba (SEEK) kapcsol.

- A kiválasztott állomás nem sugároz TP információkat, vagy a vétel gyenge.
- Kapcsolja ki a TA funkciót (13. oldal).

A készülék nem kapcsolja be a közlekedési információkat.

- Kapcsolja be a TA funkciót (13. oldal).
- A kiválasztott TP állomás nem sugároz közlekedési információkat.
- Hangoljon be egy másik állomást.

A PTY kijelzőn a „-----” kijelzés látható.

- Az állomás nem RDS állomás.
- A készülék nem érkezel RDS adatot.
- A rádióállomás nem azonosítja a műsörtípust.

A rádióállomás neve villog.

- Nem található alternatív frekvencia az éppen hallgatott rádiócsatornához.
- Amíg az állomás neve villog, nyomja meg a **(SEEK) +/-** gombot. Megjelenik a „PI SEEK” kijelzés és a készülék keresni kezd egy másik olyan állomást, mely azonos PI adatokkal (műsörtípussal) rendelkezik.

USB-lejátszás

USB-elosztón keresztül nem tudja lejátszani az eszköz tartalmát.

- A készülék nem ismeri fel az USB elosztón (hub) keresztül csatlakoztatott USB-eszközöket.

A lejátszás nem lehetséges.

- Az USB-eszköz nem működik.
 - Csatlakoztassa újra.

Az USB-eszközön a lejátszás megkezdése hosszabb időt vesz igénybe.

- Az USB-eszköz bonyolult fájlstruktúrájú fájlokat tartalmaz.

Hangkiesés tapasztalható.

- Nagy bitsűrűségű (320 kbps) esetén a lejátszás szaggatottá válhat.

Bluetooth funkció

A kapcsolódó eszköz nem ismeri fel ezt a készüléket.

- Mielőtt a kapcsolatfelvételt megkezdené, kapcsolja ezt a készüléket kapcsolatfelvétel készenléti állapotba.
- Amíg egy külső Bluetooth-eszközhöz kapcsolódik, ez a készülék nem ismerhető fel egy másik Bluetooth-eszközzel.
 - Szüntesse meg a pillanatnyi kapcsolatot, és a másik eszközzel ismeresse fel ezt a készüléket.
- Miután a párosítás megtörtént, kapcsolja be a Bluetooth jelkimenetet (20., 21., 28. oldal).

A kapcsolódás nem lehetséges.

- A kapcsolódás csak egy oldalról vezérelhető (erről a készülékről vagy a Bluetooth-eszköwről), mindkettőről nem.
 - Kapcsolódjon ehhez a készülékhez egy Bluetooth-eszköwről, illetve fordítva.
- Ellenőrizze a párosítási és kapcsolódási eljárást a külső eszköz stb. kezelési útmutatójában, és hajtja végre újból a műveletet.

Az érzékelt eszköz neve nem jelenik meg.

- A másik eszköz állapotától függően elképzelhető, hogy a név nem érhető el.

Nincs csengőhang.

- Állítsa be a hangerőt a hangerőszabályzó forgatásával hívásfogadás közben.
- A csatlakoztatott készüléktől függően elképzelhető, hogy a csengőhang nem szólal meg tökéletesen.
 - Válassza a „RINGTONE” opció „1” beállítását (18. oldal).

A beszélgetőpartner hangereje alacsony.

- Állítsa be a hangerőt.

A beszélgetőpartner túl alacsony vagy túl magas hangerőre panaszkodik.

- Állítsa be a megfelelő hangerőt a mikrofon erősítés (Mic Gain) beállítással (23. oldal).

A beszélgetés közben visszhang vagy zaj észlelhető.

- Csökkentse a hangerőt.
- Állítsa az EC/NC módot „EC/NC-1” vagy „EC/NC-2” értékre. (23. oldal)
- Ha a környezet zajszintje túl magas, próbálja meg csökkenteni azt.
Például, ha az ablak le van húzva és a forgalom zaja erős, húzza fel az ablakot. Ha a légkondicionáló zaja erős, állítsa kisebb fokozatra azt.

A telefon nem kapcsolódik a készülékhez.

- Amíg zeneszámokat játszik le a Bluetooth kapcsolat keresztül, a telefon nem csatlakoztatható, még a  (kihangosító) gomb megnyomásával sem.
 - Indítsa el a kapcsolódást a telefonon.

A telefonból hangminősége nem megfelelő.

- A hangminőség a mobiltelefon vételi körülményeitől is függ.
 - Hajtson olyan helyre járművével, ahol a mobiltelefon vételi körülményei megfelelőek.

A csatlakoztatott audioeszköz hangereje túl alacsony (magas).

- A külső eszközök alap-hangerőszintje eltérő.
 - Állítsa be a megfelelő hangerőt a külső eszközön vagy ezen a készüléken.

Nem hallható hang Bluetooth audioeszközből.

- Az audioeszközön szünetel a lejátszás.
 - Indítsa el a lejátszást az audioeszközön.

Bluetooth audioeszközről történő zenelejátszás közben hangkiesés fordul elő.

- Csökkentse a távolságot e készülék és a Bluetooth audioeszköz között.
- Ha a Bluetooth audioeszközt olyan tokban tárolja, mely akadályozza a megfelelő vételt, a használat idejére vegye ki azt a tokból.
- A közelben több Bluetooth vagy egyéb, rádióhullámokat kibocsátó eszköz működik.
 - Kapcsolja ki a többi eszközt.
 - Menjen távolabb a többi eszköztől.
- Abban a pillanatban, amikor e készülékhez egy mobiltelefon kapcsolódik, a lejátszás rövid időre megszakad. Nem hibajelenség.

A csatlakoztatott Bluetooth audioeszköz nem vezérelhető.

- Ellenőrizze, hogy a csatlakoztatott Bluetooth audioeszköz támogatja-e az AVRCP szabványt.

Egyes funkciók nem működnek.

- Ellenőrizze, hogy a csatlakoztatott eszköz támogatja-e az adott funkciót.

Fogadott hívás esetén a hívó fél neve nem jelenik meg.

- A hívó fél telefonján le van tiltva a telefonszám elküldése.

Akaratlanul fogadott egy hívást.

- A csatlakoztatott készüléken be volt állítva az önműködő hívásfogadás funkció.
- Az „AUTO ANS” beállítás a készüléken „A.ANS-1” vagy „A.ANS-2” értékű (18. oldal).

A párosítás időtúllépés miatt nem történt meg.

- A csatlakoztatott készüléktől függően elképzelhető, hogy a párosítás időtartama túl rövid.
 - Próbálja meg a párosítást a megadott időkorláton belül.

A Bluetooth funkció nem működik.

- Kapcsolja ki a készüléket a **(SOURCE/OFF)** gomb 2 másodpercnél hosszabb idejű nyomva tartásával, majd kapcsolja be újra.

Kihangosított beszélgetés közben a jármű hangszórója nem szól.

- Ha a hang a mobiltelefon hangszórójából hallható, állítsa be a mobiltelefont úgy, hogy a hang a jármű hangszórójából legyen hallható.

Hibakijelzések, üzenetek

BT BUSY (Bluetooth foglalt)

- A mobiltelefon telefonkönyv és hívástörténet adatai nem elérhetők a készülékről.
 - Várjon egy ideig, majd próbálja újra.

CHECKING

- A készülék ellenőrzi az USB-eszköz csatlakoztatását.
 - Várjon, amíg a csatlakozás ellenőrzése befejeződik.

EMPTY

- A hívástörténet lista üres.
- A telefonkönyv üres.

ERROR

- Belső üzemzavar léphetett fel.
 - Tartsa nyomva a **(SOURCE/OFF)** gombot legalább 2 másodpercig (a kijelzés eltűnik), majd nyomja meg ismét a **(SOURCE/OFF)** gombot.

ERROR-01

- Belső üzemzavar léphetett fel.
 - Ellenőrizze a csatlakoztatásokat. Ha a hibaüzenet nem tűnik el a kijelzőről, forduljon a Sony szakszervizhez.
- A hangszórók/erősítők csatlakoztatása nem megfelelő.
 - A csatlakoztatás módját lásd a beszerelési, üzembe helyezési útmutató részben.

ERROR-99

- Belső üzemzavar léphetett fel.
 - Tartsa nyomva a **(SOURCE/OFF)** gombot legalább 2 másodpercig (a kijelzés eltűnik), majd nyomja meg ismét a **(SOURCE/OFF)** gombot. Ha a hibaüzenet nem tűnik el a kijelzőről, forduljon a Sony szakszervizhez.

MEM FAIL (memória hiba)

- Nem sikerült a kapcsolat tárolása a készülék gyorsrögzítési memóriájában.
 - Ellenőrizze, hogy a tárolni kívánt szám megfelelő legyen (24. oldal).

NO AF

- Nem található alternatív frekvencia az éppen hallgatott rádiócsatornához.
 - Amíg az állomás neve villog, nyomja meg a **(SEEK)** +/- gombot. A készülék keresni kezd egy másik olyan állomást, mely azonos PI adatokkal (műsörtípussal) rendelkezik (a „PI SEEK” megjelenik).

NO BTA (nincs Bluetooth audio)

- Bluetooth-eszköz csatlakoztatása nélkül választotta ki a Bluetooth jelforrást. A Bluetooth audioszereket hívás közben lecsatlakoztatta.
 - Csatlakoztasson Bluetooth audioszereket.

NO BTP (nincs Bluetooth mobiltelefon)

- Bluetooth mobiltelefon csatlakoztatása nélkül választotta ki a Bluetooth mobiltelefon jelforrást. A mobiltelefont hívás közben lecsatlakoztatta.
 - Csatlakoztasson Bluetooth mobiltelefont.

NO INFO (nincs információ)

- Nem fogadható a szolgáltató vagy a telefon neve, ha mobiltelefont csatlakoztatott.

NO MUSIC

- Az USB-eszköz nem zenei fájlokat tartalmaz.
 - Zenei fájlokat tartalmazó USB-eszközöt csatlakoztasson.

NO NAME

- Az USB-eszköz nem tartalmaz album, előadók vagy műsorszám információt.

NO SUPRT (nem támogatott)

- A készülék nem támogatja az USB-elosztó (hub) használatát.
- A csatlakoztatott USB-eszköz nem támogatott.
 - Az USB-eszköz kompatibilitásának részleteiért látogassa meg a támogatás oldalt.
- A Bluetooth-szal csatlakoztatott mobiltelefon nem támogatja a PBAP (Phone Book Access Profile). Ilyen esetben ez a készülék nem tud hozzáférni a mobiltelefon telefonkönyvéhez vagy hívástörténetéhez.
- A készülék nem támogatja a mobiltelefont, annak ellenére, hogy a mobiltelefon támogatja a PBAP (Phone Book Access Profile) profilt.
 - Ellenőrizze, hogy a mobiltelefon megfelelően legyen csatlakoztatva. A mobiltelefon kompatibilitásának részleteit lásd a támogatási honlapon.

NO TP

- A készülék folyamatosan keresi a fogható TP állomásokat.

NO USB

- USB-eszköz csatlakoztatása nélkül választotta ki az USB jelforrást. Az USB-eszközt, vagy az USB-vezetékét lejátszás közben kihúzta.
 - Csatlakoztassa az USB-eszközt vagy USB-vezetékét.

OVERLOAD

- Az USB-eszköz túlterhelt.
 - Húzza ki az USB-eszközt, majd változtassa meg a forrást a **(SOURCE/OFF)** gombbal.
 - Azt jelzi, hogy az USB-eszköz hibás, vagy nem támogatott USB-eszközt csatlakoztatott.

P (memóriahely szám) EMPTY

- A gyorsíró tárrés üres.

READ

- A készülék az USB-eszközön lévő műsorszám és album információkat olvassa be.
 - Várjon, amíg a beolvasás befejeződik, és a lejátszás önműködően megkezdődik. Az USB-eszköz adatszerkezetétől függően ez a művelet több mint egy percig is eltarthat.

UNKNOWN

- A telefonkönyvben vagy a hívástörténetben kereséskor a név vagy telefonszám kijelzése nem lehetséges.

WITHHELD

- A hívó telefonszám kijelzése letiltva.

Ha a fenti műveletek nem hoznak eredményt, forduljon a legközelebbi Sony szakszervizhez.



Ezennel a Sony Corp. kijelenti, hogy a DSX-A50BT megfelel a vonatkozó alapvető követelményeknek, és az 1999/5/EC irányelv egyéb előírásainak.

További információt a következő honlapon találhat:

<http://www.compliance.sony.de>



Feleslegessé vált elektromos és elektronikus készülékek hulladékként való eltávolítása (Használható az Európai Unió és egyéb európai országok szelektív hulladékgyűjtési rendszereiben)

Ez a szimbólum a készüléken vagy a csomagolásán azt jelzi, hogy a terméket ne kezelje háztartási hulladékként. Kérjük, hogy az elektromos és elektronikai hulladék gyűjtésére kijelölt gyűjtőhelyen adja le. A feleslegessé vált termékének helyes kezelésével segít megelőzni a környezet és az emberi egészség károsodását, mely bekövetkezhetne, ha nem követi a hulladékkezelés helyes módját. Az anyagok újrahasznosítása segít a természeti erőforrások megőrzésében. A termék újrahasznosítása érdekében további információért forduljon a lakhelyén az illetékesekhez, a helyi hulladékgyűjtő szolgáltatóhoz vagy ahhoz az üzlethez, ahol a terméket megvásárolta.

Támogatási honlap

Ha bármilyen kérdése lenne, vagy a legfrissebb terméktámogatási információkat szeretné elolvasni, keresse fel az alábbi honlapot:

<http://support.sony-europe.com>

Regisztrálja termékét a következő oldalon:

www.sony-europe.com/myproducts