

SONY®

α

Pregătirea camerei	■
Înainte de punerea în funcțiune	■
Înregistrarea imaginilor	■
Utilizarea funcției de fotografiere	■
Utilizarea funcției de vizualizare	■
Modificarea configurării	■
Vizualizarea imaginilor la calculator	■
Imprimarea imaginilor	■
Ghid de pornire rapidă	■

α290

Montură tip A

Cameră digitală Single Lens Reflex
Manual de instrucțiuni

RO

DSLR-A290



© 2010 Sony Corporation

Inregistrarea proprietarului

Numărul serial și cel ce simbolizează modelul sunt plasate în partea de jos a aparatului. Notați numărul serial în spațiul care-i este rezervat în continuare.

Specificați aceste numere ori de câte ori apelați la dealer-ul dvs. Sony în legătură cu acest produs.

Număr model **DSLR-A290**

Număr serial _____

ATENȚIE

Pentru a preveni incendiile sau scurtcircuitele, nu expuneți aparatul la ploaie sau umezeală.

PĂSTRAȚI ACEASTĂ DOCUMENTAȚIE DEOARECE CONȚINE INSTRUCȚIUNI IMPORTANTE PRIVIND SIGURANȚA.

**PERICOL :
PENTRU A DIMINUA RISCUL DE INCENDII ȘI DE ELECTROCUTĂRI, URMAȚI CU GRIJĂ INSTRUCȚIUNILE URMĂTOARE.**

Dacă forma ștecărului nu se potrivește la priză, utilizați un adaptor de priză adecvat pentru priza de perete folosită.

ATENȚIE

Acumulator

Utilizarea incorectă a acumulatorului vă expune la riscuri de explozie, de incendiu sau de arsuri cu substanțe chimice. Vă rugăm să respectați următoarele măsuri de precauție :

- Nu dezasamblați acumulatorul.
- Nu zdrobiți și nu expuneți acumulatorul la nici un fel de șocuri sau forțe cum ar fi lovirea cu un ciocan, căderea pe jos sau presarea prin călcare.
- Nu scurtcircuitați și nu permiteți ca obiecte metalice să intre în contact cu bornele acumulatorului.
- Nu expuneți acumulatorul la temperaturi ridicate, care depășesc 60° C, cum ar fi radiații solare directe sau căldura acumulată într-o mașină parcată la soare.
- Nu incinerati și nu aruncați în foc acumulatorul.
- Nu manevrați acumuloare cu litiu care sunt deteriorate sau din care se scurge lichidul.
- Aveți grijă să încărcați acumulatorul cu un încărcător produs tot de firma Sony sau cu un alt dispozitiv compatibil.
- Nu lăsați acumulatorul la îndemâna copiilor mici.
- Păstrați acumulatorul uscat.
- Înlocuiți acumulatorul cu unul de același tip sau cu unul echivalent, recomandat de Sony.
- Dezafectați prompt acumulatorul uzat, respectând instrucțiunile.

Încărcător

Chiar dacă indicatorul luminos ÎNCĂRCARE nu este aprins, încărcătorul nu este decuplat de la sursa de energie electrică câtă vreme este cuplat la o priză (priză de perete). Dacă apar probleme în cursul utilizării încărcătorului, întrerupeți imediat alimentarea decuplând încărcătorul de la priza de perete.

Pentru clienții din S.U.A. și din Canada

RECICLAREA ACUMULATOARELOR CU IONI DE LITIU

Acumulatorii cu Ioni de Litium sunt reciclabili.

Puteți ajuta la conservarea mediului returnând acumulatorii la punctele de colectare și la locurile de reciclare cele mai apropiate de dumneavoastră.

Pentru mai multe informații privind reciclarea acumulatorilor, apălați la numărul gratuit : 1-800-822-8837, sau vizitați pagina de Internet:

<http://www.rbrc.org/>

Atenție : Nu manevrați bateriile cu ioni de litium defecte sau din care curge lichid.

Acumulator

Acest echipament corespunde Părții a 15-a a regulamentului FCC. Funcționarea sa respectă următoarele două condiții :

(1) Acest dispozitiv nu poate cauza interferențe periculoase și (2) dispozitivul trebuie să accepte orice fel de interferențe recepționate, inclusiv interferențe care pot genera operații nedorite.

Acest dispozitiv din Clasa B de aparate digitale corespunde standardului canadian ICES-003.



Pentru clienții din S.U.A.

UL este o organizație recunoscută internațional în domeniul siguranței.

Marcajul UL de pe produs indică faptul că acesta a primit atestarea de includere în Lista UL.

Dacă aveți vreo întrebare în legătură cu acest produs, puteți suna la :

Centrul de Service cu Informații pentru Clienții Sony.

1-800-222-SONY (7669)

Numărul de mai sus este alocat numai pentru chestiuni legate de FCC.

Informații de reglementare

Declarație de conformitate

Denumire producător : SONY

Numărul modelului : DSLR-A290

Partea responsabilă : Sony Electronics Inc.

Adresa : 16530 Via Esprillo,
San Diego, CA 92127
U.S.A.

Nr. telefon : 858-942-2230

Acest dispozitiv corespunde Părții a 15-a a Reglementărilor FCC. Funcționarea sa îndeplinește următoarele două condiții :

(1) Acest aparat nu cauzează interferențe dăunătoare, și (2) acest aparat trebuie să accepte orice interferență recepționată, inclusiv interferențe care pot determina acțiuni nedorite.

ATENȚIE

Sunteți atenționați că orice schimbări sau modificări ce nu sunt expres aprobate în acest manual pot conduce la imposibilitatea dvs. de a folosi acest aparat.

Notă :

Acest echipament a fost testat și s-a dovedit a se încadra în limitele Clasei B de dispozitive digitale, conform Părții a 15-a din Regulamentul FCC. Aceste limitări sunt stabilite pentru asigurarea unei protecții rezonabile împotriva interferențelor dăunătoare din instalațiile casnice.

Acest echipament generează, folosește și poate radia energie cu frecvență radio, iar în cazul în care nu este instalat și folosit conform instrucțiunilor poate cauza interferențe dăunătoare pentru sistemul de radiocomunicații. Nu există însă nici o garanție că nu vor apărea interferențe cu unele instalații. Dacă acest aparat cauzează interferențe cu recepția radio sau TV care pot fi sesizate prin oprirea sau pornirea echipamentului, utilizatorul este sfătuit să încerce eliminarea acestor interferențe luând una dintre următoarele măsuri :

- reorientarea sau re poziționarea antenei de recepție,
- mărirea distanței dintre echipament și receptor,
- conectarea echipamentului la o priză din alt circuit electric față de cel la care este cuplat receptorul,
- consultarea dealer-ului sau a unui tehnician radio/TV experimentat pentru ajutor.

Cablul de legătură care v-a fost furnizat trebuie utilizat cu echipamentul pentru a se încadra în limitele impuse dispozitivelor digitale prin Subpartea B a Părții a 15-a a regulamentului FCC.

Pentru clienții din Europa**Notă pentru clienții din țările în care se aplică Directivele Uniunii Europene**

Producătorul acestui aparat este Sony Corporation, 1-7-1 Konan Minato-ku Tokyo, 108-0075 Japonia. Reprezentantul autorizat pentru EMC și pentru siguranța produsului este Sony Deutschland GmbH, Hedelfinger Strasse 61, 70327 Stuttgart, Germania. Pentru orice servicii sau chestiuni legate de garanție, vă rugăm să apelați la adresa menționată în documentele separate pentru service sau garanție.

Acest produs a fost testat și s-a dovedit a se încadra în limitele stabilite de Directiva EMC pentru folosirea cablurilor de conectare mai scurte de 3 metri.

Atenție

Câmpurile electromagnetice cu anumite frecvențe pot influența imaginea și sonorul acestui aparat.

Notă

Dacă încărcarea electrostatică sau electromagnetismul cauzează întreruperi ale transferului de date (eșuează transferul), reporniți aplicația sau deconectați și apoi conectați din nou cablul de comunicație (USB etc.).



Dezafectarea echipamentelor electrice și electronice vechi (Valabil în Uniunea Europeană și în celelalte state europene cu sisteme de colectare separate)

Acest simbol marcat pe un produs sau pe ambalajul acestuia indică faptul că respectivul produs nu trebuie considerat reziduu menajer în momentul în care doriți să îl dezafectați. El trebuie dus la punctele de colectare destinate reciclării echipamentelor electrice și electronice.

Dezafectând în mod corect acest produs veți ajuta la prevenirea posibilelor consecințe negative asupra mediului înconjurător și sănătății oamenilor care pot fi cauzate de tratarea inadecvată a acestor reziduuri. Reciclarea materialelor va ajuta totodată la conservarea resurselor naturale. Pentru mai multe detalii legate de reciclarea acestui produs, vă rugăm să consultați biroul local, serviciul de preluare a deșeurilor sau magazinul de unde ați achiziționat produsul.



Dezafectarea bateriilor (acumulatorilor) uzate (Valabil în Uniunea Europeană și în celelalte state europene cu sisteme de colectare separate)

Acest simbol marcat pe baterie (acumulator) sau pe ambalajul acestuia indică faptul că respectivul produs nu trebuie considerat reziduu menajer în momentul în care doriți să îl dezafectați.

Pe anumite baterii, acest simbol poate fi utilizat în combinație cu simbolul unui element chimic. Simbolul chimic pentru mercur (Hg) sau cel pentru plumb (Pb) este marcat în cazul în care bateria conține mai mult de 0,0005% mercur, respectiv mai mult de 0,004% plumb.

Puteți ajuta la prevenirea posibilelor consecințe negative asupra mediului înconjurător și sănătății oamenilor care pot fi cauzate de tratarea inadecvată a acestor reziduuri dezafectând în mod corect acest produs. Reciclarea materialelor va ajuta totodată la conservarea resurselor naturale. În cazul produselor care din motive de siguranță, de asigurare a performanțelor sau de integritate a datelor necesită conectarea permanentă a acumulatorului încorporat, acesta trebuie înlocuit numai de personalul calificat al unui service.

Pentru a fi siguri că acumulatorul va fi corect tratat, la încheierea duratei de viață a acestuia, duceți-l la punctele de colectare stabilite pentru reciclarea echipamentelor electrice și electronice.

Pentru orice alt fel de baterii, vă rugăm să citiți secțiunea referitoare la demontarea în siguranță a acumulatorului și să îl duceți la punctele de colectare pentru reciclarea bateriilor uzate.

Pentru mai multe detalii legate de reciclarea acestui produs sau a bateriilor, vă rugăm să consultați biroul local, serviciul de preluare a deșeurilor sau magazinul de unde ați achiziționat produsul.

Notă pentru clienții din Marea Britanie

Pentru protecție, la acest echipament este adaptat un conector compatibil BS1363.

Dacă siguranța acestuia se arde ea trebuie înlocuită cu o siguranță care prezintă aceleași caracteristici și care este aprobată de ASTA sau BSI pentru BS 1362 (marcată cu semnele Ⓢ sau Ⓟ).

Dacă siguranța prezintă un capac de protecție detașabil, nu uitați să-l puneți la loc după înlocuirea siguranței. Nu folosiți niciodată siguranța fără capac. În cazul în care îl pierdeți, contactați cel mai apropiat service Sony.

Note privind utilizarea camerei digitale

Nu se acordă despăgubiri pentru conținutul înregistrării

- Nu se acordă despăgubiri în cazul în care înregistrarea sau redarea nu sunt posibile din cauza unei defecțiuni a camerei digitale sau a cardului de memorie etc.

Recomandare de realizare a unei copii de siguranță

- Pentru a evita riscul de pierdere a datelor, aveți grijă să realizați întotdeauna o copie de siguranță a acestora pe un alt suport media.

Note privind ecranul LCD și obiectivul

- Ecranul LCD este produs printr-o tehnologie de foarte mare precizie astfel încât 99,99% dintre pixeli să fie operaționali. Totuși, este posibil ca unele puncte minuscule negre și/sau luminoase (de culoare albă, roșie, albastră sau verde) să apară constant pe ecranul LCD. Apariția acestor puncte este normală în procesul de producție și nu afectează în nici un fel înregistrarea.

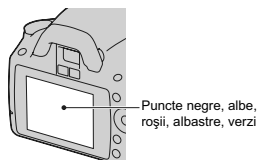

- Nu expuneți camera la radiații solare directe. În cazul în care lumina solară este concentrată pe un obiect, pot fi generate incendii. Dacă trebuie să lăsați totuși camera la soare, montați capacul de protecție a ocularului.

- Este posibil ca imaginile să lase urme pe ecranul LCD atunci când vă aflați în spații cu temperatură scăzută. Aceasta nu reprezintă o disfuncționalitate. Dacă porniți camera în spații răcoase, monitorul LCD poate fi o vreme întunecat. Când camera se încălzește, monitorul va funcționa corect.
- Nu apăsați puternic ecranul LCD. Ecranul se poate decolora și pot apărea disfuncționalități.

Măsuri de precauție privind drepturile de autor

Programele de televiziune, filmele, casetele video și alte materiale pot fi protejate prin legea drepturilor de autor. Înregistrarea neautorizată a acestora poate să contravină prevederilor acestei legi.







Imaginile folosite în acest manual

Ilustrațiile utilizate ca exemple în acest manual sunt imagini reproduse și nu imagini reale, înregistrate cu această cameră digitală.

Despre specificațiile descrise în acest manual



Datele legate de performanță și specificații sunt valabile în următoarele condiții, dacă nu este altfel precizat în manualul de instrucțiuni : la o temperatură a mediului ambiant de 25°C, când acumulatorul este complet încărcat.

Cuprins

Note privind utilizarea camerei digitale.....	7
Pregătirea camerei	
Verificarea accesoriilor furnizate.....	11
Pregătirea acumulatorului.....	12
Montarea obiectivului.....	18
Introducerea unui card de memorie.....	20
Pregătirea camerei.....	23
Folosirea accesoriilor furnizate.....	25
Aflarea numărului de imagini ce pot fi înregistrate.....	27
Curățarea camerei.....	29
Înainte de punerea în funcțiune	
Identificarea părților componente și a indicatorilor de ecran.....	32
Partea frontală.....	32
Partea din spate.....	33
Părțile laterale / Partea de jos.....	34
Modificarea interfeței de ecran cu informații privind înregistrarea.....	35
Ecranul LCD (Interfața grafică).....	36
Ecranul LCD (Interfața standard).....	38
Selectarea unei funcții / unui reglaj.....	41
Selectarea funcțiilor cu butonul de comandă.....	42
Selectarea funcțiilor cu butonul Fn (Funcție).....	43
Selectarea funcțiilor cu butonul MENU.....	43
Înregistrarea imaginilor	
Înregistrarea unei imagini evitând mișcări nedorite ale camerei...45	
Poziția corectă a fotografului.....	45
Utilizarea funcției SteadyShot.....	46
Folosirea unui trepied.....	47
AUTO /  Înregistrarea folosind configurarea automată.....	48
Înregistrarea folosind un reglaj adaptat subiectului vizat	
(Selecția Scenei).....	51
 Fotografiera de portrete.....	52
 Fotografiera de peisaje.....	53
 Fotografiera subiectelor de mici dimensiuni.....	54
 Fotografiera subiectelor aflate în mișcare.....	55
 Fotografiera apusului de soare.....	56
 Fotografiera nocturnă.....	57

Înregistrarea imaginilor în maniera dorită (Modul expunere).....	58
P Înregistrarea folosind modul Programare automată.....	60
A Înregistrarea controlând claritatea fundalului (Prioritatea diafragmei).....	61
S Înregistrarea unui subiect aflat în mișcare folosind diverse expresii (Prioritatea timpului de expunere).....	63
M Înregistrarea folosind reglajul manual al expunerii (Expunere manuală).....	65
M Înregistrarea de traiecte luminoase folosind expunerea prelungită (BULB)	67

Utilizarea funcției de fotografiere

Selectarea metodei de focalizare	69
Folosirea focalizării automate.....	69
Fotografierea folosind compoziția dorită (Focalizare blocată).....	71
Selectarea metodei de focalizare adecvată deplasării subiectului (Modul autofocalizare).....	72
Selectarea zonei de focalizare	73
Fotografierea folosind focalizarea manuală (Focalizare manuală).....	74
Înregistrarea folosind blițul wireless (Fără fir).....	78
Ajustarea luminozității imaginii (Expunere, Compensarea blițului, Mod de măsurare)	79
Utilizarea compensării luminozității pentru întreaga imagine (Compensarea expunerii).....	79
Reglarea cantității de lumină emisă de bliț (Compensarea blițului).....	80
Selectarea modului de măsurare a luminozității subiectului (Modul de măsurare).....	81
Reglaje ISO (Sensibilitate)	82
Ajustarea tonurilor de culoare (Balans de alb)	83
Ajustarea balansului de alb pentru a se potrivi unei anumite surse de lumină (Auto / Balans de alb prestabilit)	83
Înregistrarea tonurilor de culoare (Balans de alb personalizat).....	84
Procesarea imaginilor.....	86
Corectarea luminozității imaginii (D-Range Optimizer - Optimizatorul domeniului D).....	86
Selectarea modului dorit de procesare a imaginilor (Stilul creativ)	86
Schimbarea domeniului de reproducere a culorilor (Spațiul de culoare).....	88
Selectarea modului drive  / 	89
Înregistrarea unei singure imagini	89
Înregistrarea continuă.....	89
Utilizarea temporizatorului.....	90
Înregistrarea de imagini folosind valori adiacente ale expunerii (Variația expunerii)	91
Fotografierea folosind telecomanda	93

Utilizarea funcției de vizualizare	
Redarea imaginilor	95
Verificarea informațiilor legate de imaginile înregistrate	98
Protejarea imaginilor (Protect)	101
Ștergerea imaginilor (Delete)	102
Vizualizarea imaginilor pe ecranul unui televizor	104
Modificarea configurării	
Stabilirea dimensiunii imaginilor și a calității acestora	108
Stabilirea metodei de înregistrare pe un card de memorie	110
Modificarea reglajului de reducere a zgomotului	112
Schimbarea funcției discului de reglaj	113
Modificarea altor reglaje	114
Reglarea ecranului LCD	116
Confirmarea versiunii de cameră folosită	118
Revenirea la configurația implicită	119
Vizualizarea imaginilor la calculator	
Copierea imaginilor la calculator	121
Vizionarea imaginilor la calculator	125
Imprimarea imaginilor	
Specificarea DPOF	135
Imprimarea directă folosind o imprimantă compatibilă	
PictBridge	137
Altele	
Specificații	140
Soluționarea defecțiunilor	144
Mesaje de avertizare	153
Măsuri de precauție	156
Ghid de pornire rapidă	
Pregătiri	158
Înregistrare	162
Redare	163
Index	164

Verificarea accesoriilor furnizate

Numărul indicat în paranteze reprezintă numărul de articole furnizate din fiecare tip.

- **Încărcător pentru acumulator BC-VH1 (1)**

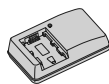

- **Cablu de alimentare (1)** – nu este furnizat pentru S.U.A. și Canada



- **Acumulator reîncărcabil NP-FH50 (1)**



- **Cablu USB (1)**



- **Curea de umăr (1)**

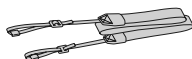

- **Capacul ocularului (1)**



- **Capac de protecție a corpului camerei (1)** – atașat de cameră



- **Manșon pentru ocular (1)** – atașat de cameră

- **CD-ROM (Aplicație software pentru camera α)**

- **Manual de instrucțiuni (1)** – acest manual

Pregătirea acumulatorului

Când folosiți camera pentru prima dată, aveți grijă să încărcați acumulatorul "InfoLITHIUM" tip NP-FH50 (furnizat).

Încărcarea acumulatorului

Acumulatorul "InfoLITHIUM" poate fi încărcat fără ca energia sa să trebuiască a fi complet consumată anterior.

Acumulatorul poate fi folosit chiar dacă nu a fost complet încărcat.

1 Introduceți acumulatorul în încărcător.

Împingeți acumulatorul pentru a ajunge în poziția corectă, până ce se aude un clic.

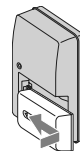

2 Conectați încărcătorul la o priză de perete.

- Indicator luminos aprins : încărcare în curs
- Indicator luminos : s-a încheiat încărcarea obișnuită
- La o oră după stingerea indicatorului luminos : operația de încărcare completă s-a încheiat.

Pentru clienții din S.U.A. și Canada

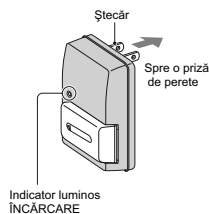

Pentru clienții din alte țări/ regiuni în afară de S.U.A. și Canada

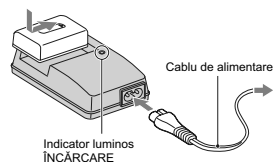

Despre durata încărcării

- Durata de timp necesară pentru încărcarea unui acumulator complet descărcat (furnizat) la o temperatură a mediului ambiant de 25°C este următoarea :

Încărcare completă	Încărcare obișnuită
aprox. 265 min	aprox. 205 min

- Durata încărcării diferă în funcție de cantitatea de energie rămasă a acumulatorului și de condițiile în care se desfășoară încărcarea.

Când indicatorul luminos ÎNCĂRCARE luminează intermitent

- Indicatorul luminos ÎNCĂRCARE al încărcătorului furnizat clipește astfel :
 - Clipește des : indicatorul luminos se aprinde și se stinge în mod repetat la intervale de 0,15 sec.
 - Clipește rar : indicatorul luminos se aprinde și se stinge în mod repetat la intervale de 1,5 sec.
- Dacă indicatorul luminos ÎNCĂRCARE clipește des, scoateți acumulatorul în curs de încărcare, apoi reintroduceți-l în mod corect. Dacă indicatorul ÎNCĂRCARE continuă să clipească des, poate însemna că a apărut o eroare legată de acumulator sau că ați introdus alt acumulator decât cel recomandat. Verificați dacă ați folosit tipul de acumulator recomandat la specificații, scoateți acumulatorul și înlocuiți-l cu altul sau cu unul nou apoi verificați din nou dacă încărcătorul funcționează corect. Dacă acesta funcționează corect acum înseamnă că problema era legată de acumulator.
- Dacă indicatorul ÎNCĂRCARE clipește rar, acesta indică faptul că încărcătorul a oprit temporar operația de încărcare trecând în standby. Încărcătorul oprește încărcarea și trece în standby în mod automat când temperatura mediului ambiant nu se încadrează în intervalul recomandat pentru funcționare. Când temperatura revine în limitele specificate, este reluată operația de încărcare și indicatorul ÎNCĂRCARE devine din nou luminos. Se recomandă ca la încărcarea acumulatorului, temperatura mediului ambiant să fie cuprinsă între 10° C și 30° C.

Note :

- Cuplați încărcătorul la o priză de perete ușor accesibilă aflată în apropiere.
- La încheierea încărcării, decuplați cablul de alimentare de la priză și scoateți acumulatorul încărcat din încărcător. Dacă mențineți un acumulator încărcat în încărcător, durata sa de viață se poate diminua.
- Nu încărcați nici un alt fel de acumulator, în afara celui "InfoLITHIUM" seria H, cu încărcătorul care v-a fost furnizat pentru această cameră. Dacă încercați să încărcați alte tipuri de acumuloare decât cele recomandate, acelea se pot supraîncălzi, se poate scurge lichid coroziv din ele sau pot exploda prezentând pericol de arsuri sau de alte accidente.
- Dacă încărcătorul este murdar, este posibil ca operația de încărcare să nu se desfășoare cu succes. Curățați încărcătorul cu o bucată de pânză curată și uscată etc.

Pentru a utiliza camera foto în străinătate – Surse de alimentare

Puteți folosi camera foto, încărcătorul furnizat și adaptorul de rețea AC-PW10AM (care nu este furnizat) în orice țară sau regiune unde tensiunea de alimentare din rețeaua locală este alternativă și are valori cuprinse între 100 V și 240 V, iar frecvența este de 50/60 Hz.

Notă :

- Nu folosiți un transformator electronic (convertor portabil) deoarece poate cauza disfuncționalități.

Atașarea acumulatorului încărcat la camera foto

1 Glisați clapeta capacului compartimentului pentru acumulator și deschideți capacul.

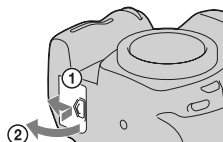

2 Introduceți ferm și complet acumulatorul, apăsând cu vârful acestuia piedica.

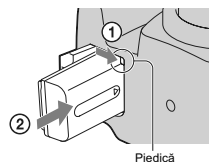

3 Închideți capacul compartimentului pentru acumulator.

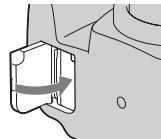

Pentru a scoate acumulatorul din aparat

Opriti camera și deplasați piedica în direcția indicată de săgeată. Aveți grijă să nu scăpați acumulatorul pe jos.

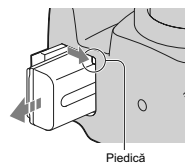

Pentru a verifica energia rămasă a acumulatorului

Puneți comutatorul POWER în poziția ON și verificați nivelul energiei afișat pe ecranul LCD.

Nivelul de energie al acumulatorului						"Battery exhausted" (acumulator total descărcat)
	Nivel înalt	→			Nivel scăzut	
						Nu mai puteți înregistra alte imagini.

Ce este acumulatorul "InfoLITHIUM" ?

Acumulatorul "InfoLITHIUM" utilizează ioni de litiu, fiind folosit pentru comunicarea informațiilor legate de condițiile de operare cu camera dvs. foto.

Note :

- Nivelul afișat este posibil să nu fie corect în anumite circumstanțe.
- Nu udați acumulatorul deoarece acesta nu este rezistent la apă.
- Nu lăsați acumulatorul în locuri cu temperatură extrem de ridicată cum ar fi într-o mașină sau unde este expusă radiațiilor solare directe.

Tipuri de acumuloare disponibile

Această cameră funcționează numai cu un acumulator tip NP-FH50. Țineți seama că nu pot fi utilizate acumuloare NP-FH30 sau NP-FH40.

Folosirea efectivă a acumulatorului

- Performanțele acumulatorului descreșcă la temperaturi scăzute ale mediului ambiant, perioada cât acesta poate fi folosit în locuri răcoase fiind mai scurtă, iar viteza de înregistrare continuă fiind mai mică. În astfel de cazuri, pentru a prelungi durata de folosire a acumulatorului vă recomandăm să îl puneți într-un buzunar aproape de corpul dvs. pentru a-l încălzi și să îl montați în camera foto cu puțin timp înainte de a începe să înregistrați.
- Acumulatorul se va consuma rapid dacă, în mod frecvent utilizați blițul, înregistrarea continuă sau opriți și reporniți camera.

Durata de viață a acumulatorului

- Durata de viață a acumulatorului este limitată. Capacitatea acestuia scade puțin câte puțin în timp, pe măsură ce îl folosiți tot mai mult. Când durata de funcționare a acumulatorului s-a diminuat considerabil, o posibilă cauză este aceea că durata sa de viață se apropie de final. Este necesar să cumpărați alt acumulator.
- Durata de viață a acumulatorului variază în funcție de condițiile de păstrare, de cele de operare și de mediu, pentru fiecare acumulator în parte.

Păstrarea acumulatorului

- Dacă nu veți folosi acumulatorul o perioadă îndelungată, este necesar ca o dată pe an să fie încărcat complet după care să fie folosit până la epuizarea totală a energiei sale cu camera dvs., înainte de a fi păstrat într-un loc uscat și răcoros pentru a-i prelungi durata de viață.

Montarea obiectivului

1 Detașați capacul de protecție a corpului camerei precum și pe cel care protejează partea din spate a obiectivului.

- Când schimbați obiectivul, efectuați operația rapid, în spații fără praf pentru a evita pătrunderea de impurități în interiorul camerei foto.

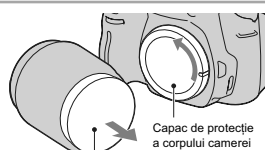

Capac pentru ambalare

2 Montați obiectivul aliniind marcajul de culoare portocalie al acestuia cu cel de pe corpul camerei.

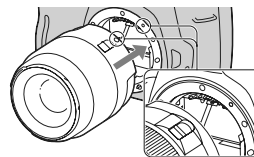

Marcaje de culoare portocalie

3 Rotiți obiectivul în sens orar până ce se aude un clic și acesta rămâne fixat în poziția de funcționare.

- Aveți grijă să montați corect obiectivul.

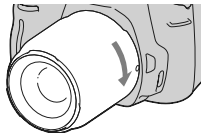

Note :

- Nu este furnizat un capac pentru partea din spate a obiectivului pentru setul de lentile DT 18-55mm F3.5-5.6 SAM. Pentru a depozita obiectivul fără a fi montat la cameră, achiziționați un capac tip ALC-R55, pentru partea din spate a acestuia.
- Când se atașează obiectivul, nu apăsați butonul de eliberare a acestuia.
- Nu forțați obiectivul când vreți să îl atașați la cameră.
- Obiectivele pentru montură tip E nu sunt compatibile cu acest aparat.

Pentru a demonta obiectivul

- 1 Apăsați complet butonul de eliberare a obiectivului și rotiți obiectivul în sens antiorar până ce se oprește.**

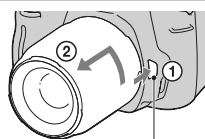

Buton de eliberare a obiectivului

- 2 Atașați capacul de protecție a obiectivului și pe cel care protejează corpul camerei.**

- Înainte de a le atașa, îndepărtați praful de pe acestea.
- Când achiziționați setul de lentile DT 18-55mm F3.5-5.6 SAM, achiziționați și capacul tip ALC-R55, pentru partea din spate a acestuia.

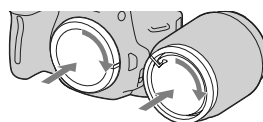

Note privind schimbarea obiectivului

Când schimbați obiectivul, dacă în interiorul camerei pătrund praf sau scame, care se așează pe suprafața senzorului de imagine (partea componentă a aparatului care are rolul de peliculă), în funcție de spațiul în care se înregistrează, acestea pot apărea în imagine.

Camera este echipată cu o funcție anti-praf care împiedică așezarea acestuia pe senzorul de imagine. Aveți totuși grijă să înlocuiți obiectivul rapid, în spații cât mai protejate de praf în momentul în care montați/demontați obiectivul.

Dacă se așează praf sau scame pe senzorul de imagine

Curățați senzorul de imagine folosind opțiunea [Modul curățare] din meniul Setup (pag. 30).

Introducerea unui card de memorie

Pentru această cameră, puteți utiliza numai unul dintre următoarele suporturi de memorie : card "Memory Stick PRO Duo", "Memory Stick PRO-HG Duo", carduri de memorie SD și SDHC. Nu poate fi utilizat un card MultiMedia pentru această cameră.

În acest manual, la suporturile media "Memory Stick PRO Duo" și "Memory Stick PRO-HG Duo" se face referință cu denumirea "Memory Stick PRO Duo", iar la cele SD și SDHC cu denumirea "carduri de memorie SD".

1 Deschideți capacul cardului de memorie.

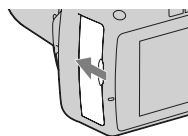

2 Introduceți un card "Memory Stick PRO Duo" sau unul SD.

- Introduceți complet un card de memorie în camera foto, până ce se aude un clic.

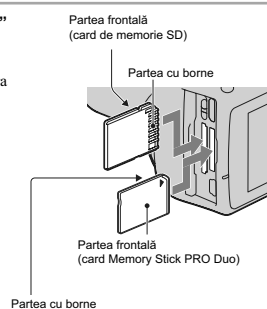

3 Selectați tipul de card de memorie care să fie utilizat, deplasând comutatorul pentru cardul de memorie.

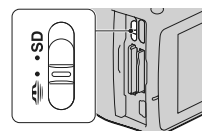

4 Închideți capacul compartimentului pentru cardul de memorie.

Pentru a scoate cardul de memorie din aparat

Verificați ca indicatorul luminos de acces să nu fie aprins, apoi deschideți capacul compartimentului pentru cardul de memorie și apăsați cu o mișcare cardul.

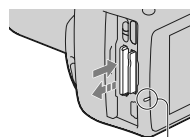



Indicator luminos de acces

Note privind înregistrarea utilizând un card de memorie

- Nu loviți, nu îndoiți și nu scăpați pe jos cardul de memorie.
- Nu utilizați și nu păstrați cardul de memorie în următoarele condiții :
 - în locuri cu temperaturi ridicate, cum ar fi în interiorul unei mașini parcate la soare,
 - în locuri expuse la radiații solare directe,
 - în locuri umede sau în apropierea unor substanțe corozive.
- Cardul de memorie poate fi destul de cald imediat după ce iese din aparat. Manevrați-l cu prudență.
- Nu scoateți suportul de înregistrare sau acumulatorul din aparat și nici nu opriți alimentarea câtă vreme indicatorul luminos de acces este aprins. Este posibil ca datele să fie deteriorate.
- Este posibil ca datele să se deterioreze dacă utilizați cardul de memorie în apropierea unor materiale puternic magnetizate sau dacă îl utilizați într-un mediu cu un nivel ridicat de electricitate statică sau de zgomot electric.
- Vă recomandăm să realizați copii de siguranță ale tuturor datelor importante pe un suport cum ar fi hard diskul unui calculator.
- Când deplasați sau depozitați cardul de memorie, puneți-l în cutia cu care v-a fost furnizat.
- Nu udați cardul de memorie.
- Nu atingeți cu mâna sau cu obiecte metalice secțiunea cu borne a cardului de memorie.
- Când comutatorul de protejare la scriere a cardului de memorie este în poziția LOCK (BLOCAT), nu puteți efectua operații cum ar fi înregistrarea sau ștergerea imaginilor.
- Pentru această cameră foto a fost confirmată funcționarea corespunzătoare a cardurilor de tip "Memory Stick PRO Duo" cu capacitatea de până la 32 GB și a cardurilor de memorie SD cu capacitatea de până la 32 GB.
- Nu este garantată funcționarea cu această cameră a cardurilor de memorie formate cu un calculator.
- Durata de citire / scriere a datelor diferă în funcție de utilizarea combinată a unui cardul de memorie cu alt echipament.
- Nu apăsați prea tare când scrieți ceva în zona de notare.
- Nu lipiți etichete pe cardul de memorie propriu-zis.
- Nu demontați și nu modificați cardul de memorie.
- Nu lăsați cardul de memorie la îndemâna copiilor mici, deoarece există riscul de a fi înghițit.

Note legate de cardurile "Memory Stick" utilizate cu această cameră

Tipurile de carduri "Memory Stick" ce pot fi utilizate pentru această cameră sunt prezentate în tabelul de mai jos. Nu poate fi garantată însă funcționarea corespunzătoare a tuturor funcțiilor asociate suportului media "Memory Stick PRO Duo".

Card "Memory Stick PRO Duo"* Card "Memory Stick PRO-HG Duo"*	Compatibile cu această cameră.	
Card "Memory Stick Duo"	Incompatibile cu această cameră.	
Carduri "Memory Stick" și "Memory Stick PRO"	Incompatibile cu această cameră.	

* Este dotat cu funcția MagicGate. MagicGate este o tehnologie de protejare a drepturilor de autor care apelează la o metodă de criptare. Înregistrarea și redarea datelor care necesită funcții MagicGate nu pot fi realizate cu acest aparat.

* Acceptă transferul de date la mare viteză prin interfața paralelă.

Pregătirea camerei

Potrivirea datei curente

Când porniți camera pentru prima dată, apare interfața pentru reglaje temporale (data / ora).

1 Puneți comutatorul POWER în poziția ON pentru a porni camera.

- Pentru a opri camera, puneți comutatorul în poziția OFF.

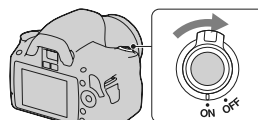

2 Verificați dacă pe ecranul LCD este selectată varianta [OK], apoi apăsați zona centrală a butonului de comandă.

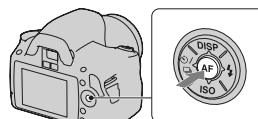

3 Selectați fiecare element cu ◀/▶, după care stabiliți valoarea numerică folosind ▲/▼.

- Pentru a modifica secvența [YYYY/MM/DD], selectați mai întâi [YYYY/MM/DD] cu ◀/▶, apoi schimbați această ordine cu butoanele ▲/▼.

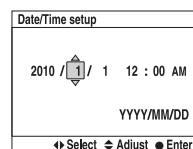
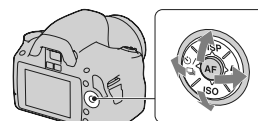

4 Repetați pasul 3 pentru a regla alte elemente, apoi apăsați zona centrală a butonului de comandă.

5 Verificați dacă este selectat [OK], apoi apăsați apăsați zona centrală a butonului de comandă.

Pentru a anula operația de stabilire a datei / orei

Apăsați butonul MENU.

Pentru a seta din nou data / ora

Butonul MENU →  2 → [Setare dată / oră].

Ajustarea focalizării pentru vizor (ajustarea dioptrului)

Utilizați discul de reglare a dioptrului pentru a adapta dioptrul pentru privirea dumneavoastră, până ce indicatorii apar clar în vizor.

- Rotiți discul de reglare spre + în cazul în care sunteți prezbit, respectiv spre - în cazul în care sunteți miop.
- Dacă plasați camera la lumină, reglarea dioptrului se va face cu mai mare ușurință.

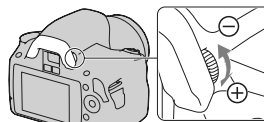

Când este dificil să rotiți discul de reglare a dioptrului.

Introduceți degetele sub manșonul ocularului și glisați-l în sus pentru a îl detașa, apoi ajustați dioptrul.

- Când atașați la camera dvs. dispozitivul de mărire FDA-MIAM (comercializat separat) sau vizorul unghiular FDA-A1AM (comercializat separat), detașați manșonul ocularului așa cum este prezentat în imaginea alăturată, apoi montați-l la loc.

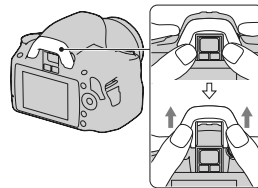

Folosirea accesoriilor furnizate

Această secțiune descrie modalitatea de utilizare a curelei de umăr, a capacului ocularului și a manșonului pentru ocular. Celelalte accesorii vor fi descrise la următoarele pagini :

- acumulator reîncărcabil (pag. 12),
- încărcător pentru acumulator (pag. 12),
- cablu de alimentare – nu este furnizat în S.U.A. și Canada (pag. 12)
- cablu USB (pag. 122, 138)
- CD-ROM (pag. 130).

Atașarea curelei de umăr

Prindeți ambele capete ale curelei de umăr de corpul camerei.

- Puteți prinde capacul ocularului (pag. 26) de curea de umăr.

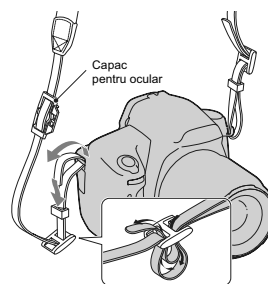

Utilizarea capacului ocularului și a mașonului ocularului

Puteți evita ca lumina să pătrundă prin vizor și să afecteze expunerea. În cazul în care obturatorul este eliberat fără a fi utilizat vizorul, cum ar fi la fotografierea cu ajutorul temporizatorului, atașați capacul ocularului.

1 Glisați cu grijă mașonul ocularului în afară, împingând ambele părți ale acestuia.

- Așezați degetele sub capacul pentru ocular și împingeți-l în sus.

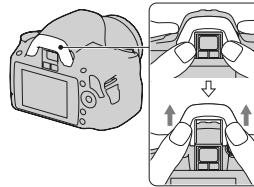

2 Glisați capacul ocularului așa cum este indicat în imaginea alăturată, astfel încât acesta să acopere vizorul.

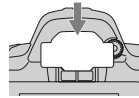

Notă :

- Senzorii ocularului, aflați sub vizor, pot fi activați în funcție de situație și focalizarea poate fi reglată sau este posibil ca ecranul LCD să continue să clipească. În aceste cazuri, dezactivați atât opțiunea [Eye-Start AF] (*AF declanșată de privire*) (pag. 71), cât și pe cea [Auto off w/VE] (*Oprire automat w/VE*) (pag. 117).

Aflarea numărului de imagini ce pot fi înregistrate

Odată ce introduceți un card de memorie în camera foto și treceți comutatorul de alimentare (POWER) în poziția activat (ON), pe ecranul LCD este afișat numărul de imagini ce pot fi înregistrate dacă veți continua să fotografiați în condițiile valabile la momentul respectiv.

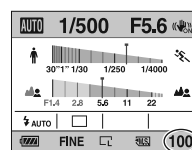

Notă :

- Dacă apare intermitent "0" (numărul de imagini ce pot fi înregistrate) de culoare galbenă, cardul de memorie este complet ocupat. Înlocuiți-l cu un altul sau ștergeți imaginile care nu vă interesează de pe cardul de memorie (pag. 102).
- Când indicația "NO CARD" (numărul de imagini ce pot fi înregistrate) clipește fiind de culoare galbenă, înseamnă că nu este introdus nici un fel de card de memorie în aparat. Introduceți un card de memorie.

Numărul de imagini ce pot fi înregistrate pe un card de memorie

Tabelele de mai jos prezintă numărul aproximativ de imagini ce pot fi înregistrate pe un suport media formatat cu această cameră foto. Valorile sunt stabilite folosindu-se pentru testare carduri de memorie standard, marca Sony. Valorile pot varia în funcție de condițiile de înregistrare.

Dimensiunea imaginilor : L 14 M

Raportul laturilor : 3:2*

Support media : card "Memory Stick PRO Duo"

- în număr de imagini -

Capacitate / Dimensiune	1GB	2GB	4GB	8GB	16GB
Standard	548	1085	2180	4421	8725
Fine	393	779	1566	3176	6268
RAW & JPEG	72	144	291	592	1169
RAW	89	178	358	728	1438

* Dacă pentru [Formatul imaginii] (Aspect ratio) este aleasă varianta [16:9], puteți înregistra mai multe imagini decât numerele prezentate în tabelul de mai sus. În cazul în care este aleasă varianta [RAW], numărul va fi egal cu cel corespunzător unui raport al laturilor de [3:2].

Suport media : card de memorie SD

- în număr de imagini -

Capacitate Dimensiune	1GB	2GB	4GB	8GB	16GB
Standard	537	1081	2177	4421	8889
Fine	385	776	1564	3176	6386
RAW & JPEG	71	144	291	592	1191
RAW	87	177	358	728	1465

Numărul de imagini care pot fi înregistrate folosind acumulatorul

Numărul aproximativ de imagini ce pot fi înregistrate este de 500 când camera este folosită cu acumulatorul (furnizat) complet încărcat.

Este posibil ca, în realitate, numerele să fie mai mici decât cele indicate în tabel, în funcție de condițiile de folosire a camerei.

- Numărul este calculat în cazul folosirii unui acumulator complet încărcat în următoarele condiții :
 - temperatura mediului ambiant de 25°C,
 - pentru opțiunea [Quality] (*calitate*) este aleasă varianta [Fine],
 - pentru modul [Autofocus mode] (*Auto Focalizare*) este aleasă varianta **AF-A** (Automatic AF),
 - se înregistrează o imagine la fiecare 30 secunde,
 - blițul luminează stroboscopic la fiecare două poze,
 - se pornește și se oprește aparatul o dată la fiecare zece poze.
- Metoda de măsurare se bazează pe standardul CIPA (CIPA : Camera & Imaging Products Association).

Curățarea camerei

Curățarea monitorului LCD

Curățați suprafața ecranului folosind un set de curățare LCD achiziționat din comerț pentru a îndepărta amprente, praful etc.

Curățarea obiectivului

- Când curățați suprafața obiectivului, îndepărtați praful cu un suflător disponibil în comerț. În cazul în care praful este lipit de suprafață, ștergeți-l cu o bucată de pânză moale sau cu un șervețel ușor umezit în soluție de curățare pentru lentile. Efectuați mișcări de ștergere dinspre centru spre exterior. Nu pulverizați soluția de curățare direct pe suprafața obiectivului.
- Nu atingeți zonele din interiorul camerei, cum ar fi contactele obiectivului sau oglinda. Deoarece praful de pe oglindă și din jurul acesteia poate afecta sistemul de autofocalizare, îndepărtați-l cu ajutorul suflătorului. Dacă praful ajunge pe senzorul de imagine, poate fi vizibil în imaginile înregistrate. Treceți camera în modul curățare, apoi curățați praful cu un suflător (pag. 30). Nu folosiți un pulverizator de spray pentru a curăța în interiorul camerei foto deoarece puteți genera disfuncționalități.
- Nu folosiți substanțe de curățare care conțin solvenți organici cum ar fi tinerul sau benzina.

Curățarea suprafeței camerei

Curățați suprafața camerei cu o bucată de pânză moale, ușor umezită cu apă, apoi ștergeți suprafața cu pânză uscată. Nu folosiți următoarele deoarece pot deteriora finisajul sau carcasa :

- substanțe chimice cum ar fi tiner, benzină, alcool, insecticide, substanțe de protecție contra radiațiilor solare etc.
- nu atingeți aparatul având pe mâini substanțe ca cele mai sus menționate,
- evitați contactul îndelungat cu adeziv sau cu vinil.

Curățarea senzorului de imagine

Dacă în interiorul aparatului pătrund praf sau scame care se așează pe senzorul de imagine (parte a componentă a camerei, cu rol de peliculă fotografică), este posibil să apară în imaginile înregistrate, aceasta depinzând de spațiul de înregistrare. Dacă pe senzorul de imagine există praf, folosiți o pensulă de curățare cu suflător și curățați senzorul de imagine urmând procedura de mai jos. Puteți curăța cu ușurință praful folosind pensula cu suflător și funcția anti-praf a camerei.

Note :

- Curățarea poate fi efectuată numai dacă nivelul de energie al acumulatorului este  (trei gradații rămase la simbol) sau mai mare. O energie scăzută a acumulatorului, în cursul operației de curățare, poate conduce la deteriorarea obturatorului. Se recomandă să încheiați repede operația de curățare. Totodată, este indicată utilizarea unui adaptor de AC-PW10AM AC (comercializat separat).
- Nu folosiți un pulverizator de spray deoarece poate împrăștiia vapori în interiorul camerei.

1 Verificați dacă este complet încărcat acumulatorul (pag. 16).

2 Apăsați butonu MENU, apoi selectați 3 cu la butonul de comandă.

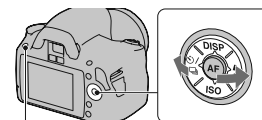

Butonul MENU

3 Selectați [Cleaning mode] (Modul curățare) cu / la butonul de comandă, apoi apăsați zona centrală a acestuia.

Este afișat mesajul "After cleaning turn camera off. Continue?" (După curățare, opriți camera. Continuați?).

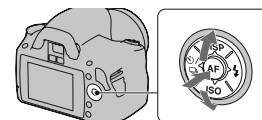

4 Selectați [OK] cu de la butonul de comandă și apăsați zona centrală a acestuia.

După ce senzorul de imagine vibrează pentru scurtă vreme, oglinda din față este ridicată.

5 Detașați obiectivul (pag. 19).

6 Utilizați pensula cu suflător pentru a curăța suprafața senzorului de imagine și spațiul din jurul său.

- Nu atingeți senzorul de imagine cu vârful pensulei. Terminați cât se poate de repede operația de curățare.
- Țineți camera cu fața în jos pentru a evita deplasarea prafului în interiorul aparatului dintr-un loc în altul.
- Când curățați senzorul de imagine, nu puneți vârful pensulei cu suflător în cavitatea de dincolo de zona de montaj a obiectivului.

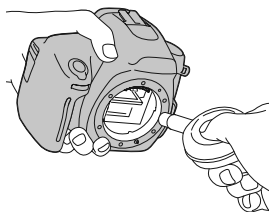

7 Montați obiectivul și opriți camera.

Notă :

- Camera începe să emită semnale sonore dacă acumulatorul s-a consumat în timpul operației de curățare. Întrerupeți imediat curățarea și opriți camera.

Identificarea părților componente și a indicatorilor de ecran

Pentru detalii legate de funcționare, consultați paginile indicate între paranteze.

Partea frontală

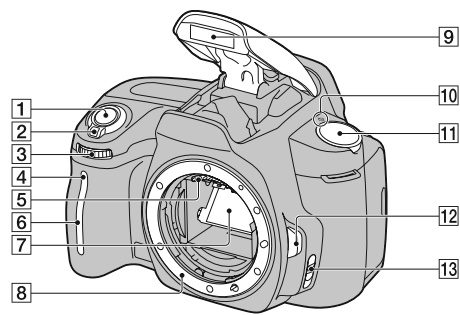

- 1 Buton declanșator (48)
- 2 Comutator POWER (de alimentare) (23)
- 3 Disc de reglaj (62, 113)
- 4 Indicator luminos al temporizatorului (90)
- 5 Contactele obiectivului*
- 6 Senzorul telecomenzii
- 7 Oglindă*
- 8 Sistem de montare a obiectivului
- 9 Bliț încorporat* (75)
- 10 Marcajul poziției senzorului de imagine (71)
- 11 Selector rotativ de mod (48 - 68)
- 12 Buton de eliberare a obiectivului (19)
- 13 Comutatorul modului de focalizare (69, 74)

* Nu atingeți direct aceste părți.

Partea din spate

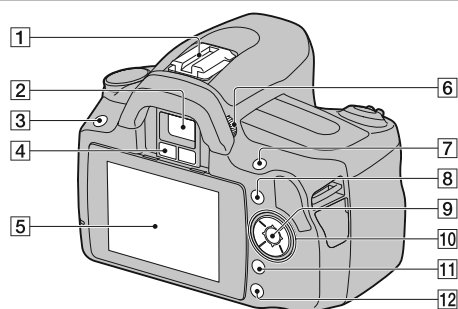

1 Suport pentru accesorii (78)

2 Vizor* (24)

3 Buton MENU (43)

4 Senzorii ocularului (71, 117)

5 Ecran LCD (36, 94, 98)

6 Disc pentru reglarea dioptrelui (24)





7 Pentru înregistrare :
– Buton  pentru expunere (79)

Pentru vizualizare :
– Buton  (Mărire) (95)

8 Buton Fn (Funcție) (43)

9 Buton de comandă (Enter) (41) /
Buton Spot AF (73)

10 Buton de comandă

Când este activat meniul :  /  /  /  (41)

Când meniul este dezactivat :

DISP (35, 94) /  /  (89) / **ISO** (82) /
 (75)

11 Buton  (ștergere) (102)

12 Buton  (redare) (94)

* Nu atingeți direct aceste părți.

Părțile laterale / partea de jos

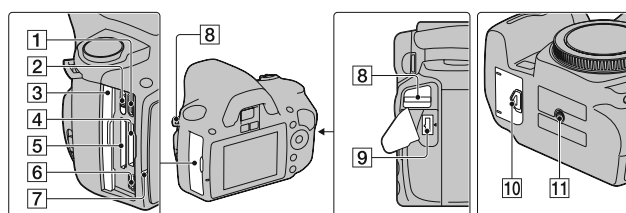

1 Terminal HDMI (104)

2 Comutator pentru cardul de memorie

3 Capacul compartimentului pentru cardul de memorie

4 Fantă de introducere a cardului "Memory Stick PRO Duo" (20)

5 Fantă de introducere a cardului de memorie SD (20)

6 Terminal  (USB) (122, 138)

7 Indicator luminos de acces (21)

8 Bride de prindere a curelei de umăr (25)

9 Terminal DC IN

- Înainte de conectarea adaptorului de c.a. AC-PW10AM (comercializat separat) la cameră, opriți camera, apoi cuplați conectorul Adaptorului de c.a. la borna DC IN a camerei.

10 Capacul compartimentului pentru acumulator (15)

11 Suport de prindere a trepedului

- Folosiți un trepid al cărui șurub de prindere este mai mic de 5,5 mm. Nu veți putea prinde în siguranță camera de trepiede care au șuruburi mai lungi și este posibil să deteriorați camera foto.

Modificarea interfeței de ecran cu informații privind înregistrarea

Apăsăți secțiunea DISP de la butonul de comandă pentru a comuta între interfața grafică și cea Standard.

Când rotiți camera în poziție verticală, interfața se rotește automat pentru a se adapta la poziția camerei.

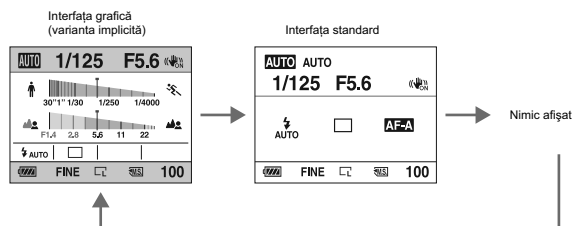
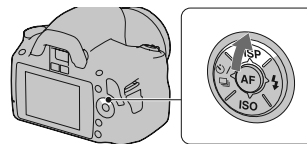

ECRANUL LCD (INTERFAȚA GRAFICĂ)

Interfața grafică prezintă cu ajutorul unor elemente grafice timpul de expunere (viteza obturatorului) și valoarea diafragmei, ilustrând în mod clar modul în care variază expunerea. În modul AUTO sau Selecția scenei, sunt afișate numai elementele ce pot fi reglate. Consultați paginile indicate între paranteze pentru a afla detalii legate de funcționare.

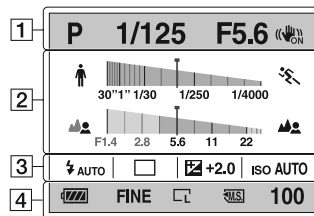

1	Interfața	Indicație
		Selector rotativ de mod (48 - 68)
		Viteza obturatorului (63)
		Diafragmă (61)
		SteadyShot (46)

3	Interfața	Indicație
		Mod bliț (75) / Reducerea efectului de ochi roșii (77)
		Mod drive (89)
		Compensarea expunerii (79)
		Sensibilitate ISO (82)

2	Interfața	Indicație
		Indicator pentru timpul de expunere* (63)
		Indicator pentru diafragmă* (61)

* Cursorul indică valoarea curentă.

4

Interfața	Indicație
	Energia rămasă a acumulatorului (16)
RAW RAW+J FINE STD	Calitatea imaginii (109)
	Dimensiunea imaginilor (108) / Formatul de imagine (108)
	Card de memorie (20)
100	Numărul de imagini rămase de înregistrat (27)

Ecranul LCD (Interfața standard)

Consultați paginile indicate între paranteze pentru a afla detalii legate de funcționare.

În modul AUTO sau în cel de Selecție a scenei

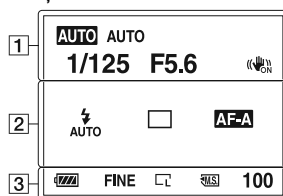

Interfața	Indicație
	Selector rotativ de mod (48 - 68)
1/125	Viteza obturatorului (63)
F5.6	Diafragmă (61)
+2.0	Expunere (79)
	SteadyShot (46)

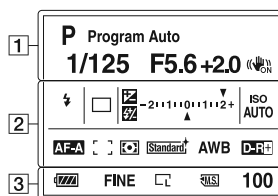

Interfața	Indicație
	Mod bliț (75) / Reducerea efectului de ochi roșii (77)
	Compensarea expunerii (79)
	Compensarea blițului (80)
	Scala EV (66, 92)
ISO AUTO	Sensibilitate ISO (82)
	Mod drive (89)

În modul P / A / S / M



Interfața	Indicație
AF-A AF-S	Mod focalizare (72)
AF-C M.F.	Mod focalizare (72)
	Zonă de autofocalizare (73)
	Mod de măsurare (81)
	Stil creativ (86)
AWB	Balans de alb (Auto, Pre-stabilit, Temperatură de culoare, Filtru de culoare, Personalizat) (83)
7500K G9	Balans de alb (Auto, Pre-stabilit, Temperatură de culoare, Filtru de culoare, Personalizat) (83)
D-R D-RR	Optimizatorul registrului dinamic (86)
D-OFF	Optimizatorul registrului dinamic (86)

3

Interfața	Indicație
	Energia rămasă a acumulatorului (16)
RAW RAW+J FINE STD	Calitatea imaginii (109)
	Dimensiunea imaginilor (108) / Formatul de imagine (108)
	Card de memorie (20)
100	Numărul de imagini rămase de înregistrat (27)

Vizor

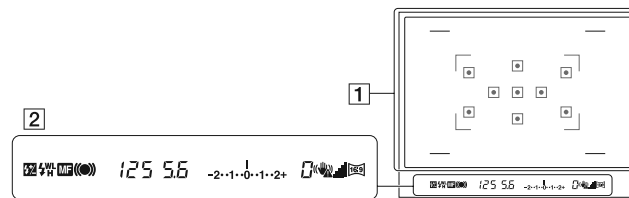

1

Interfața	Indicație
	Zonă de autofocalizare (73)
- -	Zonă de fotografiere pentru formatul 16:9 (108)

* Când utilizați un bliț tip HVL-F58AM/HVL-F42AM (comercializat separat), puteți înregistra folosind funcția Sincronizare rapidă pentru orice valoare a timpului de expunere. Pentru detalii, consultați manualul de instrucțiuni furnizat pentru bliț.

2

Interfața	Indicație
	Compensarea blițului (80)
	Încărcarea blițului (75)
WL	Bliț wireless - fără fir (78)
H	Sincronizare rapidă*
MF	Focalizare manuală (74)
	Focalizare
125	Timp de expunere (63)
5.6	Diafragmă (61)
-2..1..0..1..2+	Scală EV (66, 92)
0	Avertizare pentru "Fotografiere imposibilă" (89)
	Indicator pentru mișcarea nedorită a camerei (46)
	Scală SteadyShot (46)
	Format 16:9 (108)

Selectarea unei funcții / unui reglaj

Puteți selecta din lista meniului o funcție pentru înregistrare sau redare. Pentru afișarea acestei liste, apăsați butonul de comandă, pe cel Fn (Funcție) sau MENU.

Exemplu : La apăsarea butonului Fn (Funcție).

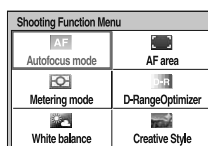

În lista meniului, folosiți butonul de comandă pentru a deplasa cursorul în dreptul reglajului dorit și selectați-l.

◀▶ : apăsați ▲/▼/◀/▶ la butonul de comandă pentru a deplasa cursorul.

● : apăsați centrul butonului de comandă pentru a efectua selecția.

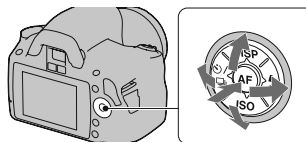

În acest manual de instrucțiuni, procesul de selecție a unei funcții, cu ajutorul butonului de comandă, din lista meniului este descris astfel :

Exemplu : Buton Fn → [White balance] → Selecția reglajului dorit

Când începeți operația, în partea de jos a ecranului este afișat un ghid de acționare pentru funcțiile butonului de comandă. Vă rugăm consultați-l când acționați camera. Vă prezentăm în continuare descrierea pas cu pas a exemplului de mai sus :

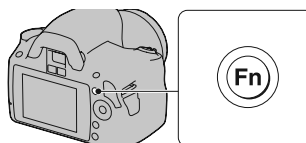

1 Apăsați butonul Fn.

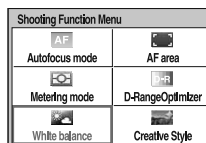

2 Selectați [Balans de alb] (White balance) cu ▲/▼/◀/▶ la butonul de comandă, apoi apăsați zona centrală ● pentru executare.



3 Urmați ghidul de acționare, selectați și executați operația asociată funcției dorite.

Spre exemplu, pentru a schimba varianta curentă , selectați  cu ▲/▼, stabiliți valoarea dorită +/- cu ◀/▶, apoi apăsați zona centrală a butonului de comandă ● pentru a fi efectuat reglajul.

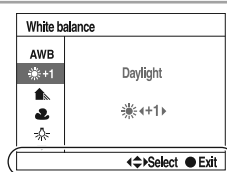

Ghid de acționare

Lista elementelor ghidului de acționare

Ghidul de acționare indică și alte operații decât cele care se efectuează cu butonul de comandă. Indicațiile simbolurilor sunt următoarele :

	Butonul MENU
	Revenire cu butonul MENU
	Butonul Fn
	Butonul  (Ștergere)
	Butonul  (Mărire)
	Butonul  (Redare)
	Disc de reglaj



Selectarea funcțiilor cu butonul de comandă

Funcțiile care vor fi utilizate frecvent în diverse situații de înregistrare sunt atribuite butonului de comandă. Puteți să reglați în mod direct aceste funcții și apoi să comutați în starea interfeței cu butonul de comandă.

DISP (Interfață) (pag. 35, 94)

⚡ (Bliț) (pag. 75)

ISO (pag. 82)

 /  (Mod drive) (pag. 89)

- O singură înregistrare avansat (*Single-shot adv.*) (pag. 89)
- Continuu avansat (*Continuous adv.*) (pag. 89)
- Temporizator – (*Self-timer*) (pag. 90)
- Temporizator – Continuu (*Self-timer – Cont.*) (pag. 90)
- Variație expunere : Continuu – (*Bracket : Cont.*) (pag. 91)
- Telecomandă (Remote Commander) (pag. 93)

Selectarea funcțiilor cu butonul Fn (Funcție)

Acest buton apelează interfețe care sunt utile pentru reglarea sau pentru aplicarea funcțiilor frecvent folosite la înregistrare sau vizualizare.

Modul fotografiere

Modul focalizare automată (pag. 72)
Modul de măsurare (pag. 81)
Balans de alb (pag. 83)
Zona de autofocalizare (pag. 73)
Optimizatorul domeniului D (pag. 86)
Stilul creativ (pag. 86)

Modul vizualizare

Ștergere (pag. 102)
Index imagini (pag. 96)
Specificare imprimare (pag. 135)
Prezentare de imagini (97)
Protejare (101)
Rotire (95)

Selectarea funcțiilor cu butonul MENU

Puteți efectua reglajele de bază pentru cameră în totalitate sau puteți aplica funcții cum ar fi fotografierea, redarea sau alte operații.

Meniul fotografiere

 1	Dimensiunea imaginii (108) Formatul imaginilor (108) Calitate (109) Compensarea blițului (80) Sursă luminoasă AF (77) SteadyShot (46)
---	--

 2	Spațiu de culoare (88) Reducerea zgomotului datorat expunerii îndelungate (112) Reducerea zgomotului datorat sensibilității ISO înalte (112)
---	--

Meniul particularizat



 1	Autofocalizare declanșată de privire (71) Ajustări cu discul de reglaj (113) Reducerea efectului de ochi roșii (77) Rețineră automată (116) Oprire automată w/VF (117)
---	--

Meniul de redare

 1	Ștergere (102) Formatare (111) Prezentare de imagini (97) Protejare (101) Specificare pentru imprimare (135) Interfața de redare (94)
---	--

Meniul de configurare

 1	Luminozitatea LCD (116) Economisirea energiei (114) CONTROL FOR HDMI (106) Interfață color (114) Interfață ghidului de asistență (114)
--	--

 2	Setarea datei / orei (115)  Limbă (115) Numărul fișierului (110) Denumirea directorului (110) Selectarea directorului (111) • Director nou (111)
--	--

 3	Conexiune USB (122, 137) Semnale audio (114) Modul curățare (30) Versiune (118) Inițializare (Revenirea la reglajele implicite) (119)
---	---

Înregistrarea unei imagini evitând mișcări nedorite ale camerei

“Mișcările nedorite ale camerei” se referă la acele deplasări ale camerei care apar după ce este apăsat butonul declanșator și care conduc la obținerea de imagini neclare.
Pentru a reduce mișcările nedorite ale camerei, urmați instrucțiunile de mai jos.

Poziția corectă a fotografului

Stabilizați partea superioară a corpului dvs. adoptând o poziție care să împiedice deplasarea camerei



Punctul ①

Prindeți cu o mână cureaua camerei, iar cu cealaltă sprijiniți obiectivul.

Punctul ②

Sprijiniți-vă ferm pe picioare având grijă ca distanța dintre acestea să fie aproximativ egală cu lățimea umerilor.

Punctul ③

Strângeți ușor coatele pe lângă corp.

Dacă fotografiați fiind în genunchi, stabiliți partea superioară a corpului așezând cotul pe genunchi.

Indicatorul de avertizare relativ la mișcarea nedorită a camerei

Din cauza potențialei mișcări a camerei, indicatorul  (de avertizare la mișcarea nedorită a camerei) clipește în vizor. În acest caz, folosiți un trepied sau blițul.

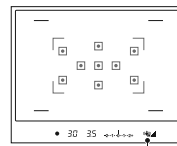

Indicatorul  (de avertizare relativ la mișcarea nedorită)

Notă :

- Indicatorul  (de avertizare relativ la mișcarea nedorită a camerei) este afișat numai în modurile în care viteza obturatorului este stabilită automat. Acest indicator nu este afișat în modurile M/S.

Utilizarea funcției SteadyShot

Funcția SteadyShot poate reduce efectele mișcării nedorite a camerei cu echivalentul aproximativ de 2,5 ÷ 3,5 trepte din timpul de expunere. Pentru funcția SteadyShot este aleasă în mod implicit varianta [On].

Indicatorul scalei SteadyShot.

- Indicatorul  (scala SteadyShot) prezintă situația legată de mișcarea nedorită a camerei. Așteptați până ce indicatorul scalei scade, apoi începeți să înregistrați.

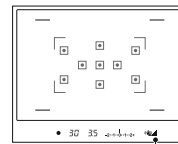

Indicatorul  (scala SteadyShot)

Dezactivarea funcției SteadyShot.

Buton MENU →  1 → [SteadyShot] [Off]

Notă :

- Este posibil ca funcția SteadyShot să nu funcționeze optim când alimentarea abia a fost pornită sau când butonul obturator a fost complet apăsat fără să fi fost oprit la jumătate. Așteptați ca indicatorul  al scalei SteadyShot să scadă, apoi apăsați ușor în jos butonul declanșator.

Folosirea unui trepied

Vă recomandăm să montați camera pe un trepied în următoarele cazuri :

- când înregistrați fără bliț în spații întunecate,
- când înregistrați la viteze reduse ale obturatorului, care sunt în mod obișnuit utilizate pentru înregistrarea pe timp de noapte,
- când înregistrați un subiect aflat la mică distanță, cum ar fi la înregistrarea prim-planurilor,
- când înregistrați cu un obiectiv telescopic,

Notă :

- Când folosiți un trepied, dezactivați funcția SteadyShot deoarece există pericolul ca aceasta să nu funcționeze în mod corespunzător (pag. 46).

AUTO / Înregistrarea folosind configurarea automată

Modul "AUTO" vă permite să înregistrați cu ușurință orice subiect, în indiferent ce condiții, deoarece camera evaluează condițiile de lucru și ajustează în consecință reglajele.

Selecționați  când înregistrați în spații unde este restricționată utilizarea blițului.

Când folosiți selectorul rotativ de mod, explicația pentru modul selectat și metodele de fotografiere sunt afișate pe ecran (Interfața ghidului de asistență). Puteți șterge Ghidul de asistență (pag. 114).

- 1 Puneți selectorul rotativ de mod în poziția **AUTO** sau  (Bliț dezactivat).**

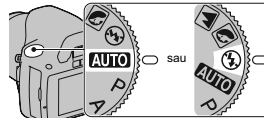

- 2 Țineți camera și priviți prin vizor.**

Se focalizează automat asupra subiectului aflat în zona de focalizare (Autofocalizare declanșată de privire, pag. 71).

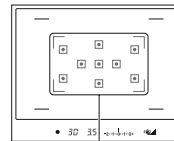

Zona de focalizare

- 3 Plasați subiectul dorit în zona de focalizare.**

• Dacă indicatorul  (de avertizare relativ la mișcarea nedorită) clipește, înregistrați cu grijă subiectul, menținând camera nemișcată sau folosind un trepied.

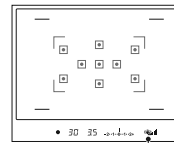

Indicatorul  (de avertizare relativ la mișcarea nedorită)

4 Când folosiți un obiectiv de mărire, rotiți discul de zoom, apoi alegeți cadrul pe care vreți să îl înregistrați.

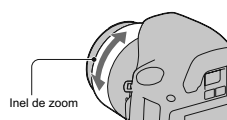

5 Apăsați pe jumătate butonul declanșator pentru a focaliza.

Când este confirmată focalizarea, indicatorul de focalizare ● sau ● devine luminos (pag. 70).

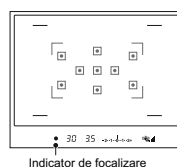
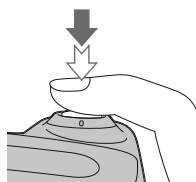

6 Apăsați complet butonul declanșator pentru a fotografia.

• Apăsarea butonului declanșator după ce indicatorul  (scala SteadyShot) scade, face ca funcția SteadyShot să fie mai eficientă.

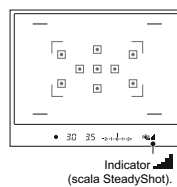
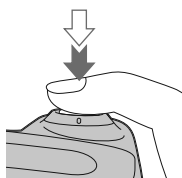

Notă :

- Camera pornește funcția de reglaj automat, și de aceea multe facilități - cum ar fi compensarea expunerii sau reglajul ISO - nu vor fi disponibile. Dacă doriți să efectuați diverse reglaje, puneți selectorul rotativ de mod în poziția P când fotografiați un subiect.

Înregistrarea folosind un reglaj adaptat subiectului vizat (Selecția Scenei)

Selectând corect modul, în funcție de subiect sau de condițiile de înregistrare, veți putea fotografia imaginea utilizând reglajele adecvate pentru subiectul vizat.

Când porniți selectorul rotativ de mod, explicațiile pentru modul selectat și pentru metodele de înregistrare sunt afișate pe ecran (interfața ghidului de asistență - Help Guide disp.). Puteți șterge ghidul de asistență (pag. 114).

Notă :

- Camera estimează condițiile de înregistrare ajustând în consecință reglajele. Camera pornește funcția de reglaj automat, și de aceea multe facilități - cum ar fi compensarea expunerii sau reglajul ISO - nu vor fi disponibile.

Fotografierea de portrete

Acest mod este potrivit pentru

- Estomparea fundalului și scoaterea în evidență a subiectului.
- Reproducerea tonurilor delicate ale pielii.



Puneți selectorul rotativ de mod în poziția (Portret)

Tehnici de fotografiere

- Pentru a estompa și mai mult fundalul, puneți obiectivul în poziția telefoto (fotografiere la distanță).
- Puteți înregistra o imagine plină de viață focalizând pe ochii mai apropiați de obiectiv.
- Utilizați parasolarul (comercializat separat) pentru a înregistra subiecte poziționate contra luminii.
- Folosiți funcția de reducere a efectului de ochi roșii dacă ochii subiectului vizat devin de culoare roșie din cauza blițului (pag. 77).
- Alegeți pentru modul bliț varianta  (Bliț dezactivat) când vreți să înregistrați fără a folosi blițul (pag. 75)

Fotografiera de peisaje

Acest mod este potrivit pentru

- A surprinde întregul cadru cu claritate și în culori intense.



Puneți selectorul rotativ de mod în poziția  (Peisaj).

Tehnici de fotografiere

- Pentru a accentua deschiderea cadrului, reglați obiectivul la unghi panoramic.
- Alegeți pentru modul bliț varianta  (Bliț de umplere) când vreți să înregistrați folosind blițul (pag. 75)



Fotografierea subiectelor de mici dimensiuni



Acest mod este potrivit pentru

- A înregistra subiecte aflate la mică distanță cum ar fi flori, insecte, vase sau alte obiecte de mici dimensiuni.



Puneți selectorul rotativ de mod în poziția  (Prim-plan).

Tehnici de fotografiere

- Apropiati-vă de subiect și înregistrați de la distanța minimă față de obiectiv.
- Puteți înregistra de la distanță mai mică un subiect folosind un obiectiv macro (comercializat separat).
- Puneți blițul încorporat în poziția  (Flash Off) când subiectul vizat se află la o distanță de până la 1 m.
- La înregistrarea în modul macro, funcția SteadyShot nu va fi eficientă. Folosiți un trepied pentru a obține rezultate mai bune.
- Alegeți pentru modul bliț varianta  (Bliț dezactivat) când vreți să înregistrați fără a folosi blițul (pag. 75)

Fotografierea subiectelor aflate în mișcare

Acest mod este potrivit pentru

- Înregistrarea subiectelor aflate în mișcare în aer liber sau în spații luminoase.



Puneți selectorul rotativ de mod în poziția  (Activități sportive).

Tehnici de fotografiere

- Camera înregistrează în mod continuu imagini cât timp este apăsat butonul declanșator.
- Apăsați și țineți apăsat pe jumătate butonul declanșator până la momentul dorit.
- Alegeți pentru modul bliț varianta  (Bliț de umplere) când vreți să înregistrați folosind blițul (pag. 75)

Fotografiera apusului de soare

Acest mod este potrivit pentru

- A înregistra minunatele tonuri de roșu ale apusului de soare.



Puneți selectorul rotativ de mod în poziția  (Apus de soare).

Tehnici de fotografiere

- Această variantă este utilizată pentru înregistrarea de imagini în care sunt accentuate tonurile de roșu mai mult decât la celelalte moduri. Este varianta adecvată și pentru a immortaliza frumusețea răsăritului de soare.
- Alegeți pentru modul bliț varianta  (Bliț de umplere) când vreți să înregistrați folosind blițul (pag. 75)

Fotografierea nocturnă

Acest mod este potrivit pentru

- A înregistra scene de noapte la distanță, fără a pierde atmosfera nocturnă a împrejurimilor.



Puneți selectorul rotativ de mod în poziția (Portret în noapte / Vedere nocturnă).

Alegeți pentru modul bliț varianta  (Bliț dezactivat) când înregistrați vederi nocturne care nu includ persoane (pag. 75).

Tehnici de fotografiere

- Aveți grijă ca subiectul să nu se deplaseze pentru a evita obținerea de imagini neclare.
- Viteza obturatorului este redusă, așa că se recomandă utilizarea unui trepied.

Notă :

- Este posibil ca imaginea să nu fie înregistrată în mod corespunzător dacă spațiul în care se fotografiază este complet întunecat.

Înregistrarea imaginilor în maniera dorită (Modul expunere)

Cu această cameră "single lens reflex" puteți regla viteza obturatorului (stabilind cât timp să fie deschisă apertura) și apertura (stabilind domeniul de focalizare : adâncimea câmpului) pentru a beneficia de o varietate largă de expresii fotografice.

Spre exemplu, puteți utiliza o viteză mare a obturatorului pentru a surprinde forma efemeră a valurilor sau puteți scoate în evidență o floare deschizând apertura pentru a evita focalizarea pe alte elemente situate în fața și în spatele acesteia. Acestea sunt numai câteva efecte de care puteți beneficia folosind camera dvs. digitală (pag. 61, 63).

Reglarea vitezei obturatorului și a aperturii nu creează numai efecte fotografice de mișcare sau de focalizare, ci poate determina și luminozitatea imaginii prin reglarea expunerii (cantitatea de lumină ce pătrunde în interiorul camerei), ceea ce reprezintă cel mai important factor la înregistrarea de fotografii.

Modificarea luminozității imaginilor prin reglarea expunerii



Expunere

scăzută ← → puternică

Când folosiți o viteză mai mare a obturatorului, camera deschide obturatorul o perioadă mai scurtă de timp. Aceasta înseamnă că perioada de timp cât pătrunde lumina în aparat este mai scurtă și deci imaginea rezultată este mai întunecată. Pentru a obține o imagine mai luminoasă, puteți deschide mai mult apertura (orificiul prin care lumina intră în camera digitală) pentru a regla cantitatea de lumină ce intră în aparat, la fiecare fotografiere.

Luminozitatea imaginii ajustată prin intermediul vitezei obturatorului și al aperturii se numește "expunere".

Această secțiune vă va prezenta cum să reglați apertura și să beneficiați de diverse expresii fotografice îmbinând elemente cum ar fi mișcarea, focalizarea și lumina. Puteți afla cum să înregistrați imaginea și subiectul dorite.

Când folosiți selectorul rotativ de mod, explicația pentru modul selectat și metodele de fotografiere sunt afișate pe ecran (Interfața ghidului de asistență). Puteți șterge Ghidul de asistență (pag. 114).

P : Înregistrarea folosind modul Programare automată

Acest mod este potrivit pentru

- Utilizarea expunerii reglate în mod automat, în timp ce sunt menținute reglajele particularizate pentru sensibilitatea ISO, stilul creativ, pentru optimizatorul domeniului D etc.



1 Puneți selectorul rotativ de mod în poziția P.

2 Alegeți variantele de reglaj dorite pentru funcțiile de înregistrare (paginile de la 69 la 93).

- Alegeți pentru modul bliț varianta  (Bliț de umplere) când vreți să înregistrați folosind blițul (pag. 75)

3 Ajustați focalizarea și înregistrați subiectul.

A Înregistrarea controlând claritatea fundalului (Prioritatea diafragmei)

Acest mod este potrivit pentru

- A focaliza cu multă acuratețe pe subiect și a estompa toate elementele aflate în fața acestuia și pe fundal. Deschiderea aperturii îngustează zona asupra căreia se focalizează. (Adâncimea câmpului este mai redusă.)



- A înregistra surprinzând adâncimea scenei vizate. Reducerea diafragmei lărgiște zona asupra căreia se focalizează. (Adâncimea câmpului este mai mare.)



1 Puneți selectorul rotativ de mod în poziția A.

2 Selectați valoarea diafragmei (numărul F) cu ajutorul discului de reglaj.

- *Cu cât numărul F este mai mic* : planul din față și cel din spatele subiectului sunt estompați (apar neclare).

Cu cât numărul F este mai mare : se va focaliza atât pe subiect, cât și pe planurile aflate înaintea și în spatele acestuia.

- Nu puteți verifica neclaritatea imaginii în vizor. Verificați imaginea înregistrată și ajustați diafragma.

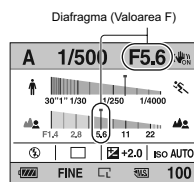
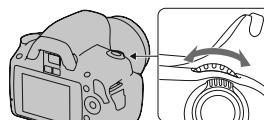

3 Ajustați focalizarea și înregistrați subiectul.

Timpul de expunere este reglat automat pentru a fi obținută expunerea corectă.

- Când camera estimează că nu se va obține expunerea adecvată în cazul valorii stabilite pentru diafragma, valoarea pentru timpul de expunere clipește. În acest caz selectați o altă valoare pentru diafragma.

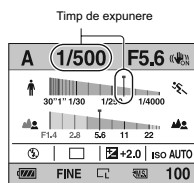

Tehnici de fotografiere

- Viteza obturatorului poate scădea în funcție de valoarea diafragmei. Dacă obturatorul este mai lent, folosiți un trepid.
- Pentru a estompa și mai mult fundalul, folosiți un teleobiectiv sau un obiectiv dotat cu o diafragma mai mică (obiectiv luminos).
- Alegeți pentru modul bliț varianta $\frac{1}{2}$ (Bliț de umplere) când vreți să înregistrați folosind blițul (pag. 75). Domeniul blițului diferă însă în funcție de valoarea diafragmei. Când fotografiați folosind blițul, verificați domeniul blițului (pag. 77).

S Înregistrarea unui subiect aflat în mișcare folosind diverse expresii (Prioritatea timpului de expunere)

Acest mod este potrivit pentru

- A înregistra un subiect aflat în mișcare la un moment dat. Folosiți un timp de expunere mai mic (o viteză a obturatorului mai mare) pentru a surprinde clar o secvență a mișcării.



- A înregistra traiectoria mișcării pentru a reda dinamismul și cursivitatea acesteia. Folosiți un timp de expunere mai mare (o viteză mai redusă a obturatorului) pentru a fotografia imaginea mișcării unui subiect.



1 Puneți selectorul rotativ de mod în poziția S.

2 Selectați timpul de expunere cu ajutorul discului de reglaj.

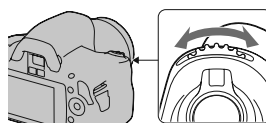

Temp de expunere

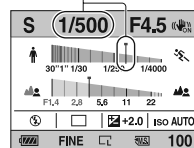

3 Ajustați focalizarea și înregistrați subiectul.

Diafragma este reglată automat pentru a fi obținută expunerea corectă.

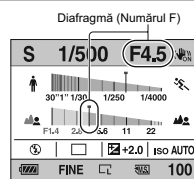

- Când camera estimează că nu se va obține expunerea adecvată în cazul valorii stabilite pentru timpul de expunere, valoarea diafragmei clipește. În acest caz selectați o altă valoare pentru timpul de expunere.



Tehnici de fotografiere

- Când timpul de expunere este scăzut, folosiți un trepied.
- Când înregistrați un sport de sală, selectați o valoare mai mare a sensibilității ISO.

Note :

- Indicatorul  (de avertizare relativ la mișcarea nedorită a camerei) nu apare în modul de înregistrare cu prioritatea timpului de expunere.
- Cu cât valoarea sensibilității ISO este mai mare, cu atât nivelul de zgomot este mai ridicat.
- Dacă timpul de expunere este de o secundă sau mai mare, reducerea zgomotului (Long exp. NR – *reducerea zgomotului datorat expunerii prelungite*) va fi efectuată după înregistrare. Nu puteți fotografia în timpul operației de reducere a zgomotului.
- Alegeți pentru modul bliț varianta  (Bliț de umplere) când vreți să înregistrați folosind blițul (pag. 75). Când folosiți însă blițul, dacă închideți diafragma (alegând un număr F mai mare) reducând viteza obturatorului (mărind timpul de expunere), lumina blițului nu va ajunge până la subiectele aflate la distanță mare.

M Înregistrarea folosind reglajul manual al expunerii (Expunere manuală)

Acest mod este potrivit pentru

- A înregistra folosind valoarea dorită a expunerii ajustând atât timpul de expunere, cât și valoarea diafragmei.



1 Puneți selectorul rotativ de mod în poziția M.

2 Rotiți discul de reglaj pentru a ajusta timpul de expunere, iar în timp ce apăsați butonul , rotiți discul de reglaj pentru a ajusta diafragma

- Puteți alege cu ajutorul [Ctrl dial setup] funcția care să fie reglată cu ajutorul discului de reglaj (timpul de expunere sau valoarea diafragmei) (pag. 113).

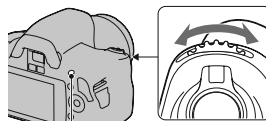

Buton 

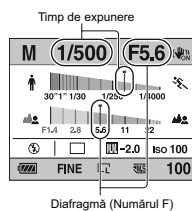

3 Înregistrați imaginea după stabilirea expunerii.

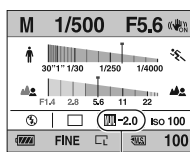

- Spre + : imaginea devine mai luminoasă.
Spre - : imaginea devine mai întunecată.

 : Măsurătoare manuală.



Valoarea expunerii

Note :

- Indicatorul  (de avertizare relativ la mișcarea nedorită a camerei) nu apare în modul de reglare manuală a expunerii.
- Când discul de reglaj este în poziția M, pentru sensibilitatea ISO este aleasă varianta [AUTO], valoarea stabilită fiind [100]. În modul M, nu este disponibilă varianta [AUTO] pentru sensibilitatea ISO. Reglați sensibilitatea ISO după cum este necesar (pag. 82).
- Alegeți pentru modul bliț varianta  (Bliț de umplere) când vreți să înregistrați folosind blițul (pag. 75). Domeniul de funcționare a blițului diferă în funcție de valoarea diafragmei. Când fotografiați folosind blițul, verificați domeniul blițului (pag. 77).

Scala EV în modul M

Puteți confirma valoarea expunerii pe scala EV în Interfața standard sau în cea a vizorului.

Săgețile ◀▶ apar dacă expunerea stabilită este în afara domeniului scalei EV. Săgețile încep să clipească dacă diferența se mărește.

Ecran LCD (interfață standard)

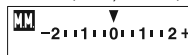

Valoare standard

Vizor

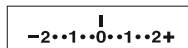

Valoare standard

M Înregistrarea de traiecte luminoase folosind expunerea prelungită (BULB)

Acest mod este potrivit pentru

- A înregistra traiecte luminoase, cum ar fi cele descrise de artificii.
- A înregistra traiectoria unor corpuri cerești.



1 Puneți selectorul rotativ de mod în poziția M.

2 Rotiți discul de reglaj spre stânga până ce apare indicația [BULB].

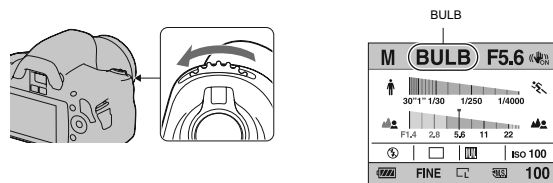

3 În timp ce apăsați butonul , rotiți discul de reglaj pentru a ajusta diafragma (numărul F).

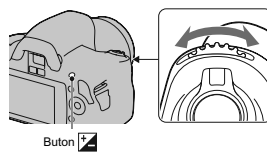

4 Apăsați pe jumătate butonul declanșator pentru a ajusta focalizarea.

5 Apăsați și mențineți pe jumătate apăsat butonul declanșator pe durata fotografierii.

Obturatorul este deschis câtă vreme este apăsat butonul declanșator.

Tehnici de fotografiere

- Folosiți un trepied.
- În modul de focalizare manuală, alegeți focalizarea la infinit când înregistrați artificii etc.
- Dacă folosiți o telecomandă wireless (fără fir) – comercializată separat (pag. 93).
Apăsarea butonului declanșator (SHUTTER) de la telecomandă va acționa fotografierea BULB, iar apăsarea încă o dată a acestuia va opri respectivul mod de fotografiere. Nu este necesar să apăsați și să mențineți apăsat butonul declanșator (SHUTTER) al telecomenzii.

Note :

- Când folosiți un trepied, opriți funcția SteadyShot (pag. 46).
- Cu cât durata expunerii este mai mare, cu atât nivelul de zgomot este mai ridicat.
- După înregistrare, reducerea zgomotului (Long exp. NR – *reducerea zgomotului datorat expunerii prelungite*) va fi efectuată pentru aceeași durată de timp cât obturatorul a fost deschis. Nu puteți fotografia în timpul operației de reducere a zgomotului.

Selectarea metodei de focalizare

Există două metode de ajustare a focalizării : una automată și una manuală.
În funcție de lentile, metoda de comutare între aceste două moduri de focalizare, diferă.

Tipul de obiectiv	Comutatorul folosit	Trecerea la focalizarea automată	Trecerea la focalizarea manuală
Obiectivul este dotat cu comutator pentru modul de focalizare.	Obiectiv (Puneți întotdeauna comutatorul pentru modul de focalizare al camerei în poziția AF.)	Puneți în poziția AF comutatorul pentru modul de focalizare al obiectivului.	Puneți în poziția MF comutatorul pentru modul de focalizare al obiectivului.
Obiectivul nu este dotat cu comutator pentru modul de focalizare.	Cameră	Puneți în poziția AF comutatorul pentru modul de focalizare al camerei.	Puneți în poziția MF comutatorul pentru modul de focalizare al camerei.

Folosirea focalizării automate

- 1 Puneți comutatorul modului de focalizare de la cameră în poziția AF.**

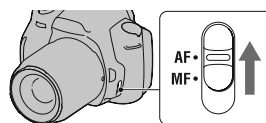

- 2 Dacă obiectivul este dotat cu un comutator pentru modul de focalizare, puneți-l în poziția AF.**

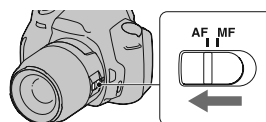

- 3 Priviți prin vizor.**

Se focalizează automat asupra subiectului aflat în interiorul zonei de focalizare (Autofocalizare declanșată de privire).

4 Apăsați pe jumătate butonul declanșator pentru a verifica focalizarea și apoi înregistrați imaginea.

- Când focalizarea este confirmată, indicatorul de focalizare se modifică în ● sau (●) (citiți în continuare).
- Senzorul utilizat pentru focalizarea asupra zonei de autofocalizare este iluminat pentru scurtă vreme în roșu (pag. 73).

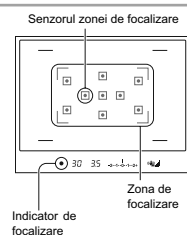

Tehnici de fotografiere

- Pentru a selecta zona de focalizare care să fie utilizată, stabiliți varianta dorită cu ajutorul [Zona AF], pag. 73.

Indicatorul de focalizare

Indicator de focalizare	Stare
● aprins	Focalizare blocată. Gata de înregistrare.
(●) aprins	Focalizarea este confirmată. Punctul focal se deplasează urmând un subiect în mișcare. Gata de înregistrare.
(●) aprins	Încă în curs de focalizare. Nu puteți elibera obturatorul.
● clipește	Nu se poate focaliza. Obturatorul este blocat.

Subiecte care pot necesita o focalizare specială :

Folosind funcția de focalizare automată, este dificil de focalizat pe următoarele categorii de subiecte. În aceste cazuri, utilizați facilitatea de blocare a focalizării (pag. 71) sau focalizarea manuală (pag. 74).

- subiecte cu contrast redus, cum ar fi cerul albastru sau un perete alb,
- două subiecte la distanțe diferite care se suprapun în zona de autofocalizare,
- un subiect care este compus din secțiuni repetitive, cum ar fi fațada unei clădiri,
- un subiect care este foarte luminos sau care strălucește, spre exemplu soarele, corpul unui automobil sau suprafața apei,
- nu este suficientă lumină în mediul ambiant.

Pentru a măsura distanța exactă până la subiect

Marcajul  aflat în partea de sus a camerei indică localizarea senzorului de imagine*. Când măsurați distanța exactă dintre cameră și subiect, luați poziția liniei orizontale ca reper.

* *Senzorul de imagine este cea parte componentă a camerei care substituie pelicula fotografică.*

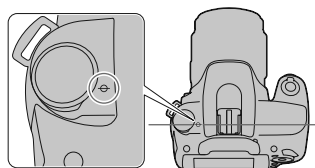

Note :

- Dacă subiectul este mai apropiat decât distanța minimă de înregistrare pentru obiectivul montat, focalizarea nu poate fi confirmată. Verificați dacă există suficientă distanță între subiect și camera foto.
- Când comutatorul modului focalizare este în poziția MF, nu este atinsă focalizarea corectă, chiar dacă comutatorul modului focalizare al obiectivului este pus în poziția AF. Pentru a trece în modul autofocalizare, puneți și comutatorul modului focalizare al camerei în poziția AF.

Pentru a dezactiva funcția Eye-Start AF (autofocalizare declanșată de privire)

Buton MENU →  1 → [Eye-Start AF] → [Off]

- Când montați la camera dvs. foto dispozitivul de mărire FDA-M1AM (nu este furnizat) sau vizorul unghiular FDA-A1AM (comercializat separat), se recomandă să alegeți pentru opțiunea [Autofocalizare declanșată de privire] (Eye-Start AF) varianta [Dezactivat] (Off), deoarece senzorii ocularului aflați sub vizor pot fi activați.

Fotografierea folosind compoziția dorită (Focalizare blocată)

1 Plasați subiectul în zona de autofocalizare și apăsați pe jumătate butonul declanșator.

Focalizarea și expunerea sunt fixate.



2 Mențineți pe jumătate apăsat butonul declanșator și plasați subiectul înapoi în poziția originală pentru a recompune scena de înregistrat.

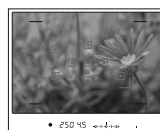

3 Apăsați complet butonul declanșator pentru a înregistra imaginea.

Selectarea metodei de focalizare adecvată deplasării subiectului (Modul autofocalizare)







Buton Fn → [Mod autofocalizare] → Selectarea reglajului dorit

AF-S (Single-shot – Autofocalizare singulară)	Camera focalizează și focalizarea este fixată când apăsați pe jumătate butonul declanșator.
AF-A (Automatic AF – Autofocalizare automată)	Opțiunea [Autofocus mode] comută între variantele Single-shot AF și Continuous AF în funcție de deplasarea subiectului. Când butonul declanșator este apăsat și menținut apăsat : dacă subiectul este nemișcat, focalizarea este blocată, iar dacă subiectul este în mișcare, camera continuă să focalizeze.
AF-C (Continuous AF – Autofocalizare continuă)	Camera continuă să focalizeze cât timp butonul declanșator este apăsat și menținut pe jumătate apăsat. • Semnalul sonor nu este emis dacă se focalizează asupra subiectului.

Tehnici de fotografiere

- Folosiți **AF-S** (Single-shot AF – Autofocalizare singulară) când subiectul este nemișcat.
- Folosiți **AF-C** (Continuous AF – Autofocalizare continuă) când subiectul se află în mișcare.



Note :

- Este selectată varianta **AF-A** (Autofocalizare automată) când pentru expunere este aleasă varianta AUTO sau unul dintre modulele următoare :  (Portret),  (Peisaj),  (Apus de soare) sau  (Portret în noapte /Vedere Nocturnă).
- Este selectată varianta **AF-S** (Autofocalizare singulară) când pentru expunere este aleasă varianta  (Macro) la Selecția Scenei.
- Este selectată varianta **AF-C** (Autofocalizare continuă) când pentru expunere este aleasă varianta  (Activități sportive) la Selecția Scenei.

Selectarea zonei de focalizare

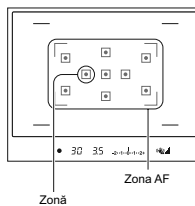
Selectați zona de autofocalizare care să fie adecvată condițiilor de înregistrare sau preferințelor dvs. Aria utilizată pentru focalizare este iluminată pentru scurtă vreme.

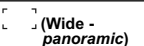
**Buton Fn → [AF area] (Zona AF) → Selectarea reglajului dorit**

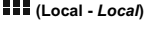
 (Wide - panoramic)	Camera determină care dintre cele nouă zone AF să fie utilizată pentru focalizare, din zona de autofocalizare. Dacă apăsați și mențineți apăsată zona centrală a butonului de comandă, puteți ajusta focalizarea cu ajutorul zonei AF centrale.
 (Spot - punctual)	Camera folosește exclusiv autofocalizarea în zona centrală.
 (Local - Local)	Alegeți cu ajutorul butonului de comandă, zona pentru care doriți să activați focalizarea, dintre cele nouă disponibile. Dacă apăsați și mențineți apăsat centrul butonului de comandă în cursul înregistrării, puteți ajusta temporar focalizarea cu ajutorul ariei AF aflată în centrul ariei.

Note :

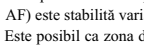
- Când pentru modul expunere este aleasă varianta AUTO sau Selecția Scenei, pentru [AF area] (Zona AF) este stabilită varianta  (Wide - panoramic) și nu puteți selecta o altă variantă.
- Este posibil ca zona de autofocalizare să nu fie iluminată în timpul înregistrării continue sau când butonul obturator este apăsat complet, fără a fi făcută o pauză.

Fotografierea folosind focalizarea manuală (Focalizarea manuală)

Când este dificil să focalizați corespunzător în modul automat, puteți ajusta manual focalizarea.

1 Puneți comutatorul modului de focalizare în poziția MF.

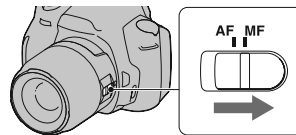

2 Dacă obiectivul nu este dotat cu comutator pentru modul de focalizare, puneți comutatorul de acest tip al camerei în poziția MF.

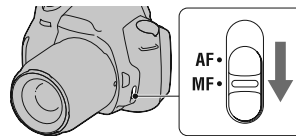

3 Rotiți inelul de focalizare al obiectivului pentru a obține o focalizare clară.

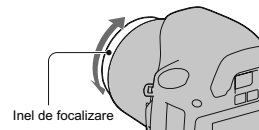

Note :

- În cazul unui subiect care ar putea fi focalizat și în modul automat, indicatorul ● se aprinde în vizor când este confirmată focalizarea. Când este utilizată o zonă panoramică de focalizare, este folosit centrul acesteia și dacă este folosită o zonă de focalizare locală, este utilizată aria selectată cu butonul de comandă.
- Dacă folosiți un teleconvertoare (comercializat separat) etc., este posibil ca rotirea inelului de focalizare să nu fie lină.
- Nu este obținută focalizarea corectă dacă nu este reglat în mod adecvat dioptrul (pag. 24).
- Funcția de focalizare manuală directă nu este disponibilă la această cameră.

Folosirea blițului

În spații întunecate, folosirea blițului vă permite să înregistrați în mod luminos un subiect și totodată să evitați mișcările nedorite ale camerei. Când înregistrați la lumina soarelui, puteți utiliza blițul pentru a înregistra o imagine luminoasă a unui subiect poziționat contra luminii. Când selectorul rotativ de mod este pus în poziția AUTO, blițul se ridică automat dacă este întuneric sau dacă fotografiați contra luminii.

1  de la butonul de comandă → **Selecționați varianta dorită.**

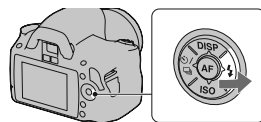

2 **Fotografiați după ce se încheie încărcarea blițului.**

 clipește : Blițul este în curs de încărcare.

Când indicatorul clipește, nu puteți elibera obturatorul.

 este aprins : Blițul a fost încărcat și este gata să emită lumină.

- Când apăsați pe jumătate butonul declanșator, în condiții de iluminare slabă, în modul autofocalizare, este posibil să se declanșeze iluminarea de asistență AF a blițului.

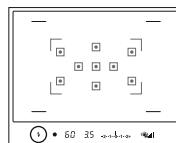

Indicator 
(încărcarea blițului)

⊘ (Flash Off - Bliț dezactivat)	Blițul nu emite lumină chiar dacă spațiul de înregistrare este foarte întunecat.
⚡ AUTO (Autoflash - Bliț automat)	Blițul emite lumină dacă este întuneric sau dacă se fotografiază subiecte plasate contra luminii.
⚡ (Fill-flash - lumină de umplere)	Blițul emite lumină ori de câte ori este eliberat obturatorul.
⚡ SLOW (Slow sync. - sincronizare lentă)	Blițul emite lumină ori de câte ori este eliberat obturatorul. Sincronizarea lentă vă permite să înregistrați o imagine clară a subiectului și a fundalului reducând viteza obturatorului (mărind timpul de expunere).
⚡ REAR (Rear sync. - Sincronizare spate)	Blițul emite lumină exact înainte de stabilirea expunerii, de fiecare dată când apăsați butonul declanșator.
⚡ WL (Wireless - fără fir)	Emite lumină un bliț extern (comercializat separat) aflat în exteriorul camerei și la distanță de aceasta.

Tehnici de fotografiere

- Parasolarul (comercializat separat) poate împiedica lumina emisă de bliț. Demontați parasolarul când folosiți blițul.
- Înregistrați, folosind blițul, subiecte aflate la 1 m distanță sau mai departe.
- Când fotografiați în interior sau când înregistrați peisaje nocturne, puteți folosi sincronizarea lentă pentru ca persoanele sau fundalul să apară mai luminoase în imagini.
- Puteți utiliza sincronizarea spate pentru a înregistra imagini naturale ale traiectelor luminoase lăsate de subiectele aflate în mișcare, cum ar fi o bicicletă sau o persoană care merge.

Note :



- Nu țineți camera de bliț.
- Condițiile de înregistrare necesare pentru a se evita apariția de umbre în imagini, diferă în funcție de obiectiv.
- Când modul de expunere este AUTO sau Selecția scenei, nu pot fi selectate variantele ⚡ SLOW (Slow sync. - sincronizare lentă), ⚡ REAR (Rear sync. - Sincronizare spate) și ⚡ WL (Wireless - fără fir).

Nivelul blițului

Raza de acțiune a blițului depinde de sensibilitatea ISO și de valoarea diafragmei. Consultați tabelul de mai jos.

Diafragmă		F2.8	F4.0	F5.6
Reglajul ISO	AUTO	1,4 – 7,1 m	1 – 5 m	1 – 3,6 m
	100	1 – 3,6 m	1 – 2,5 m	1 – 1,8 m
	200	1 – 5,1 m	1 – 3,5 m	1 – 2,5 m
	400	1,4 – 7,1 m	1 – 5 m	1 – 3,6 m
	800	2 – 10 m	1,4 – 7,1 m	1 – 5,1 m

Sursa luminoasă AF

- Asistența AF nu acționează când pentru [Autofocus mode] (*Mod autofocalizare*) se alege varianta **AF-C** (Continuous AF – *Autofocalizare continuă*) sau dacă subiectul se mișcă în modul **AF-A** (Automatic AF – *Autofocalizare automată*). (Indicatorul  sau cel  devine luminos.)
- Este posibil ca asistența AF să nu acționeze pentru distanțe focale de 300 mm sau mai mari.
- Dacă este montat un bliț extern, este folosită asistența AF a respectivului bliț extern.

Pentru a dezactiva iluminarea de asistență AF

Buton MENU →  1 → [AF iluminator] (*Sursa luminoasă AF*) → [Off] (*Dezactivat*)

Pentru a reduce efectul de ochi roșii

Operația de reducere a efectului de ochi roșii conduce la diminuarea acestui fenomen prin acționarea blițului de preiluminare care emite o lumină slabă de câteva ori, anterior fotografierii cu ajutorul blițului.

Buton MENU →  1 → [Red eye reduc.] (*Reducere ochi roșii*) → [On] (*Activat*)

Înregistrarea folosind blițul wireless (fără fir)

În cazul unui bliț extern wireless (comercializat separat), puteți înregistra folosind blițul fără a apela la un cablu, dacă blițul extern nu este atașat la camera foto. Modificați poziția blițului pentru a fotografia creând senzația de spațialitate (tridimensional) prin accentuarea contrastului dintre zonele luminoase și cele întunecate ale subiectului.

Pentru a afla etapele de urmat efectiv pentru fotografiere, consultați manualul de instrucțiuni al blițului.

1 Montați blițul wireless la suportul pentru accesorii și porniți atât camera, cât și blițul.

2 de la butonul de comandă → (Wireless - fără fir).

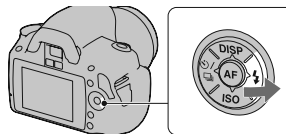

3 Demontați blițul wireless de la suportul pentru accesorii.

Note :

- Camera nu poate efectua un test de preiluminare cu un bliț fără fir (wireless). Verificați dacă blițul emite în mod corespunzător lumină acționând butonul declanșator.
- Camera nu poate realiza comanda raportului de iluminare în cazul unui bliț fără fir (wireless).
- Opriți modul wireless după ce ați înregistrat cu acesta. Dacă este utilizat blițul încorporat câtă vreme cel fără fir este încă activ, vor fi obținute expuneri alterate la fotografierea cu bliț.
- Schimbați canalul blițului extern când un alt fotograf utilizează un bliț wireless în apropiere iar blițul încorporat al camerei sale declanșează blițul dvs. Pentru schimbarea canalului pentru blițul extern, consultați manualul de instrucțiuni care însoțește respectivul accesoriu.

Ajustarea luminozității imaginii (Expunere, compensarea blițului, mod de măsurare)

Utilizarea compensării luminozității pentru întreaga imagine (Compensarea expunerii)

Cu excepția modului de înregistrare M, expunerea este stabilă în mod automat (reglarea automată a expunerii).

Pe baza expunerii stabilite automat, puteți realiza compensarea acestui element de reglaj prin spre + sau spre -, în funcție de preferințe. Întreaga imagine poate fi mai luminoasă prin deplasarea spre valori pozitive, respectiv poate fi mai întunecată prin deplasarea spre valori negative.



1 Apăsați butonul  pentru a fi afișată interfața de compensare a expunerii.

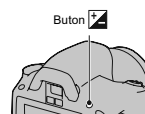

2 Ajustați expunerea cu discul de reglaj.

- Spre + (supraexpunere) : imaginea este mai luminoasă.
- Spre - (subexpunere) : imaginea este mai întunecată.

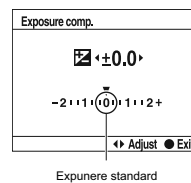

3 Ajustați focalizarea și înregistrați subiectul.

Tehnici de fotografiere

- Ajustați nivelul de compensare verificând imaginea înregistrată.
- Folosind valori adiacente ale expunerii, puteți înregistra mai multe imagini folosind valori mai mici sau mai mari ale expunerii (pag. 91).

Notă :

- Acest element nu poate fi ajustat când pentru modul de expunere este aleasă varianta AUTO, M (expunere manuală) sau Selecția scenei.

Reglarea cantității de lumină emisă de bliț (Compensarea blițului)

Când înregistrați folosind blițul, puteți regla separat cantitatea de lumină, fără a modifica gradul de compensare a expunerii. Puteți modifica expunerea doar în cazul subiectelor care se află în raza de acțiune a blițului.

Buton MENU →  1 → **[Flash compens.] (Compensarea blițului)** → **Selecțai reglajul dorit**

- Spre + : cantitatea de lumină emisă de bliț este mai mare (nivelul blițului crește).
- Spre - : cantitatea de lumină emisă de bliț este mai mică (nivelul blițului scade).

Note :

- Acest element nu poate fi ajustat când pentru modul de expunere este aleasă varianta AUTO sau Selecția scenei.
- Dacă ați reglat nivelul blițului, în vizor apare simbolul  când blițul incorporat este tras în afară. Când îl reglați, aveți grijă să nu uitați să inițializați valoarea sa.
- Efectul pozitiv este posibil să nu fie vizibil datorită cantității limitate de lumină a blițului, în cazul în care subiectul este situat în afara razei de acțiune (maxime) a blițului. Dacă subiectul este foarte apropiat, este posibil ca efectul negativ să nu fie vizibil.

Compensarea expunerii și compensarea blițului

Compensarea expunerii modifică viteza obturatorului, apertura și sensibilitatea ISO (când este selectată varianta [AUTO]) pentru a realiza compensarea. Dacă este utilizat blițul, este modificată și cantitatea de lumină emisă de acesta.

Compensarea blițului modifică însă numai cantitatea de lumină emisă de bliț.

Selectarea modului de măsurare a luminozității subiectului (Modul de măsurare)

Buton Fn → [Metering mode] (*Mod de măsurare*) → Selectați reglajul dorit

<input checked="" type="checkbox"/> (Multi segment - <i>Multisegment</i>)	Acest mod măsoară cantitatea de lumină din fiecare zonă după împărțirea ariei totale în mai multe zone și determină expunerea adecvată pentru întregul ecran.
<input checked="" type="checkbox"/> (Center weight - <i>bazată pe centru</i>)	În timp ce accentuează zona centrală a ecranului, acest mod măsoară luminozitatea medie a întregului ecran.
<input type="checkbox"/> (Spot - <i>Punctual</i>)	Acest mod măsoară lumina numai în cercul de măsurare punctuală din mijlocul cadrului.

Tehnici de fotografiere

- Pentru fotografierea obișnuită utilizați metoda de măsurare (Multi segment).

Notă :

- Când pentru modul de expunere este aleasă varianta AUTO sau Selecția scenei, pentru [Mod măsurare] este aleasă varianta (Multisegment) și nu puteți selecta alte moduri.

Reglaje ISO (sensibilitate)

Sensibilitatea la lumină este exprimată prin numărul ISO (indexul recomandat pentru expunere). Cu cât numărul este mai mare, cu atât sensibilitatea este mai ridicată.

1 Apăsați butonul ISO pentru a fi afișată interfața ISO.

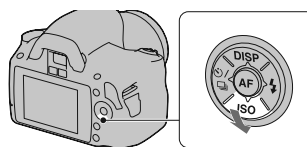

2 Selectați valoarea dorită cu ▲/▼ de la butonul de comandă.





- Cu cât numărul este mai mare, cu atât nivelul de zgomot este mai ridicat.

Note :

- Când pentru modul de expunere este aleasă varianta AUTO sau Selecția scenei, pentru ISO este fixată varianta AUTO și nu puteți selecta altă valoare ISO.
- Când pentru modul expunere este aleasă una dintre valorile P/A/S și pentru ISO este fixată varianta AUTO, valoarea ISO va fi automat stabilită între ISO 100 și ISO 400.
- Reglajul [AUTO] nu este disponibil în modul de înregistrare M. Dacă schimbați modul de expunere trecând la cel M cu reglajul [AUTO], este aleasă automat varianta [100]. Efectuați reglajul ISO în funcție de condițiile de înregistrare.

Ajustarea tonurilor de culoare (Balans de alb)

Tonurile de culoare ale subiectului se modifică în funcție de caracteristicile sursei de lumină. Tabelul de mai jos prezintă felul în care se modifică tonurile de culoare în cazul diverselor surse de lumină, pentru un subiect care este de culoare albă la lumina soarelui.

Starea vremii / iluminare	Daylight (lumina zilei) 	Cloudy (înnorat) 	Fluorescent 	Incandescent 
Caracteristicile luminii	Alb	Albăstrui	Verzui	Roșiatic

Balansul de alb este o facilitatea care adaptează tonurile de culoare în mod aproximativ la ceea ce vedeți dvs. Folosiți această facilitate când tonurile de culoare ale imaginii nu au fost obținute așa cum vă așteptați sau când doriți să modificați tonurile de culoare cu scopul de a rezulta anumite expresii fotografice.







Notă :

- Când pentru modul de expunere este aleasă varianta AUTO sau Selecția scenei, pentru [Balans de alb] este fixată varianta AWB (Balans de alb automat) și nu puteți selecta altă variantă.
- Dacă este disponibilă o singură sursă de lumină care este fie o lampă cu mercur, fie una cu sodiu, camera nu va putea stabili cu acuratețe balansul de alb din cauza caracteristicilor sursei de lumină. În aceste cazuri folosiți blițul.

Ajustarea balansului de alb pentru a se potrivi unei anumite surse de lumină (Auto / Balans de alb prestabilit)

Buton MENU → [Balans de alb] → **Selecțiați reglajul dorit**

- Dacă nu este selectată varianta [AWB], puteți ajusta fin tonurile de culoare cu secțiunile ◀/▶ de la butonul de comandă. Ajustarea spre + conduce la obținerea de imagini cu o tentă roșiatică, iar ajustarea spre – duce la obținerea tentelor albastre.

AWB (Auto WB)	Camera detectează automat o sursă de lumină și ajustează tonurile de culoare.
 (Lumina zilei)	Dacă selectați o opțiune adecvată pentru o anumită sursă de lumină, tonurile de culoare vor fi ajustate pentru respectiva sursă (balans de alb prestabilit).
 (Umbră)	
 (Înnorat)	
 (Tungsten)	
 (Fluorescent)	
 (Bili)	

Tehnici de fotografiere

- Când selectați  (Particularizat), reglajul efectuat poate fi reținut.

Înregistrarea tonurilor de culoare (Balans de alb personalizat)

Într-o scenă unde lumina mediului ambiant provine de la mai multe tipuri de surse de lumină, se recomandă utilizarea echilibrului de alb particularizat pentru a se reproduce cu acuratețe zonele de culoare albă.

1 Buton Fn → [White balance] (*Balans de alb*) → 

2 Selectați [ SET] cu ajutorul secțiunilor ◀/▶ de la butonul de comandă, apoi apăsați centrul acestui buton.

3 Țineți camera astfel încât zona albă să acopere complet zona de focalizare aflată în centru, apoi apăsați butonul declanșator.

Butonul declanșator face clic și valorile calibrate sunt afișate (Temperatura de culoare și Filtrul de culoare).

4 Apăsați centrul butonului de comandă.

Ecranul revine la interfața cu informații privind înregistrarea, valoarea balansului de alb particularizat fiind memorată.

- Balansul de alb particularizat reținut la această operație va fi valabil până la efectuarea unui nou reglaj.

Notă :

- Mesajul "Custom WB error." (*Eroare balans de alb particularizat*) indică faptul că valoarea este în afara domeniului estimat. (Dacă este folosit blițul pentru un subiect aflat în apropiere sau pe un subiect de culoare deschisă aflat în cadru.) Valoarea este înregistrată și indicatorul  devine de culoare galbenă în interfața cu informații legate de înregistrare afișată pe ecran. Puteți înregistra astfel, însă se recomandă să reglați din nou balansul de alb pentru a obține o valoare corectă a acestuia.

Pentru a apela la reglajele particularizate pentru balansul de alb

Buton Fn → [White balance] (*Balans de alb*) →  (*Custom – Particularizat*)



Notă :

- Dacă este folosit blițul când este apăsat butonul declanșator, este înregistrat un balans de alb particularizat care ține cont de lumina blițului. Înregistrați fotografiile următoare folosind blițul.











Procesarea imaginilor

Corectarea luminozității imaginii (D-Range Optimizer - Optimizatorul domeniului D)

Buton Fn → [D-RangeOptimizer] → Selectați reglajul dorit







 (Oprit)	Nu este efectuată nici o optimizare.
 (Standard)	Dacă există un contrast puternic de lumină și umbră între subiect și fundal, așa cum se întâlnește frecvent când fotografiați în spații însorite, camera atenuează contrastul întregii imagini pentru a se obține o fotografie cu o luminozitate și un contrast adecvate.
 (Avansat)	Împărțind imaginea în zone de mici dimensiuni, camera analizează contrastul între lumină și umbră pentru subiect și fundal, asigurând obținerea unei fotografii cu o luminozitate și o gradare a tonurilor optime.

Note :



- Varianta  (Avansat) este selectată când pentru modul expunere este aleasă varianta AUTO sau unul dintre următoarele moduri de la Selecția scenei :  (Portret),  (Peisaj) sau  (Macro). Varianta  (Standard) este selectată când pentru modul expunere este aleasă varianta  (Activități sportive) la Selecția scenei.
- Varianta  (Off) este selectată când pentru modul expunere este aleasă varianta  (Amurg) sau  (Portret în noapte /Vedere nocturnă) la Selecția scenei.
- Pentru imaginile RAW mărite, efectele optimizatorului domeniului dinamicii, altele decât  (Standard) nu pot fi sesizate la cameră.
- Când se înregistrează folosindu-se optimizatorul domeniului dinamicii imaginile pot prezenta zgomot.



Selectarea modului dorit de procesare a imaginilor (Stilul creativ)

1 Buton Fn → [Stil creativ] → Selectați varianta dorită.

2 Când doriți să ajustați  (Contrast),  (Saturație) sau  (Claritate), selectați elementul dorit cu / , apoi ajustați valoarea cu / .

Standard † (Standard)	Pentru a înregistra diverse scene bogate în degradeuri și în culori minunate.
Vivid † (Vivid - Intens)	Saturația și contrastul sunt accentuate pentru ca să redea cu acuratețe culorile scenelor înregistrate și subiecte cum ar fi flori, verdele primăverii, albastrul cerului sau cel al oceanului.
Portrait † (Portrait - Portret)	Pentru înregistrarea tenurilor persoanelor fotografiate în tonuri delicate ; modalitatea ideală pentru realizarea de portrete.
Landscape † (Landscape - Peisaj)	Saturația, contrastul și claritatea sunt accentuate pentru înregistrarea unor scene pline de viață și de claritate. Devin foarte pregnante și vederile peisajelor aflate la mare distanță.
Night † (Night view - Vederi nocturne)	Este atenuat contrastul pentru înregistrarea peisajelor nocturne, astfel încât imaginile să redea cât mai fidel realitatea.
Sunset † (Sunset - Apus de soare)	Pentru fotografierea minunatelor tonuri de roșu ce însoțesc apusul de soare.
B/W † (B/W - Alb / Negru)	Pentru fotografierea de imagini monocrome, alb-negru.

Elementele de reglaj  (Contrast),  (Saturație) sau  (Claritate) pot fi ajustate pentru fiecare dintre opțiunile de Stil creativ.

 (Contrast)	Cu cât valoarea selectată este mai mare, cu atât diferența dintre zonele luminoase și cele umbrite este mai accentuată, având un impact mai puternic asupra imaginii.
 (Saturation - Saturație)	Cu cât valoarea selectată este mai mare, cu atât culorile sunt mai intense. Cu cât valoarea selectată este mai redusă, culorile imaginii sunt mai reduse și mai pale.
 (Sharpness - Claritate)	Este ajustată claritatea. Cu cât valoarea selectată este mai mare, cu atât sunt accentuate mai mult contururile, iar cu cât valoarea selectată este mai redusă, cu atât contururile devin mai estomate.

Note :

- Când pentru modul expunere este aleasă varianta AUTO sau Selecția scenei, pentru [Creative Style] (*Stilul creativ*) este fixată varianta **Standard** † (Standard) și nu puteți alege o alta.
- Când este selectată varianta **B/W** † (Alb / Negru), nu puteți ajusta saturația.

Schimbarea domeniului de reproducere a culorilor (*Spațiul de culoare*)

Modul în care sunt reprezentate culorile sub formă de combinații de numere sau domeniul de reproducere a culorilor este denumit "spațiu de culoare". Puteți modifica spațiul de culoare, în funcție scopul dvs.

Buton MENU →  2 → [*Color Space*] (*Spațiu de culoare*) → **Selectați reglajul dorit**

sRGB	Acesta este spațiul de culoare standard al camerei digitale. Utilizați sRGB pentru înregistrarea obișnuită, spre exemplu în cazul care doriți să imprimați imaginile fără nici o modificare.
Adobe RGB	Această variantă are un grad mare de reproducere a culorii. Când o mare parte a subiectului este verde sau roșu intens, varianta Adobe RGB este eficientă. • Denumirea fișierului de imagine începe cu ".DSC".

Note :



- Varianta Adobe RGB este destinată aplicațiilor sau imprimantelor care acceptă gestionarea culorilor și opțiunea DCF2.0 pentru spațiul de culoare. Utilizarea unor aplicații sau imprimante care nu sunt compatibile cu acestea, poate conduce la obținerea sau imprimarea de imagini care nu reproduc cu fidelitate culorile.
- La afișarea de imagini care au fost înregistrate folosind Adobe RGB cu camera sau cu dispozitive care nu sunt compatibile cu Adobe RGB, imaginile sunt afișate cu saturație redusă.

Selectarea modului drive /

Această cameră beneficiază de cinci moduri drive, cum ar fi modul avansat de înregistrare a unei singure imagini sau înregistrarea continuă avansată. Utilizați-le în funcție de scopul vizat.

Înregistrarea unei singure imagini

Acest mod este adecvat pentru înregistrarea obișnuită.

Secțiunea  /  de la butonul de comandă
→  (Single-shot adv. – O singură imagine avansat).

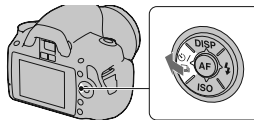



Note :

- Când pentru modul expunere este aleasă varianta  (Sports Action – Activități sportive) de la Selecția Scenei, nu puteți înregistra un singur cadru.

Înregistrarea continuă

Camera înregistrează imagini în mod continuu, cu frecvența de cel mult 2,5 cadre pe secundă*.

* În condițiile noastre de măsurare. Viteza de înregistrare continuă este mai lentă, în funcție de condițiile de fotografiere.

1 Secțiunea  /  de la butonul de comandă →  (Continuous adv. – Continuă avansat).

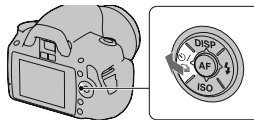

2 Ajustați focalizarea și înregistrați subiectul.

- Când apăsați și mențineți apăsat butonul declanșator, înregistrarea continuă.

Numărul maxim de înregistrări continue

Numărul de imagini care pot fi înregistrate în mod continuu este limitat superior.

Fin / Standard	Nelimitat (până la atingerea capacității maxime a cardului de memorie)
RAW & JPEG	3 imagini
RAW	6 imagini



Note :

- Nu puteți înregistra imagini în mod continuu când indicația "0" clipește în vizor. Așteptați până ce indicatorul dispare.
- Când pentru modul expunere este aleasă o altă variantă la Selecția scenei în afară de  (Activități sportive), nu puteți înregistra în mod continuu.
- Viteza de înregistrare continuă poate scădea când nivelul de energie al acumulatorului este insuficient sau când temperatura mediului ambiant este scăzută.

Utilizarea temporizatorului

Intervalul de 10 secunde al temporizatorului este convenabil când fotografarul vrea să apară în fotografie, iar cel de 2 secunde este util pentru a reduce mișcările nedorite ale camerei. Varianta [Self-timer(Cont.)] este utilă pentru a se evita eșecul la înregistrarea în mod continuu când camera fotografiază trei sau cinci imagini după o pauză de 10 secunde.

1 Secțiunea / de la butonul de comandă → (Self-timer – Temporizator) → Selectați varianta dorită.

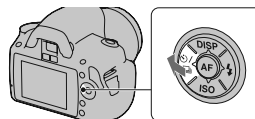

- Numărul ce apare alături de simbolul , indică numărul de secunde selectat.
- Selectați  pentru a folosi temporizatorul continuu.



2 Ajustați focalizarea și înregistrați subiectul.

- Când este activat temporizatorul, semnalele audio și indicatorul luminos al acestuia vor semnala condițiile. Indicatorul luminos al cronometrului propriu va lumina intermitent, iar semnalele audio vor fi emise exact înainte de înregistrare.

Pentru a renunța la temporizator

Apăsăți secțiunea  /  la butonul de comandă.

Notă :

- Când apăsați butonul declanșator fără a privi prin vizor, utilizați capacul ocularului (pag. 26).

Înregistrarea de imagini folosind valori adiacente ale expunerii (Variația expunerii)



Înregistrarea folosind valori adiacente ale expunerii vă permite să obțineți mai multe variante de imagini, fiecare cu grade diferite de expunere. Această cameră este dotată cu o funcție automată de folosire a valorilor adiacente. Stabiliți valoarea variației (diferența) față de expunerea de bază și camera va fotografia automat folosind celelalte variante de reglaj. Puteți alege care dintre imagini are luminozitatea cea mai potrivită, după ce fotografierea s-a încheiat.

Când blițul este activat, valorile adiacente asociate blițului sunt utilizate pentru a varia cantitatea de lumină emisă de bliț. Pentru a fotografia, apăsați butonul declanșator pentru fiecare cadru în parte.

1 Sectiunea / de la butonul de comandă
→ **BRK C** (Bracket : Cont.) → Selectați variația expunerii.

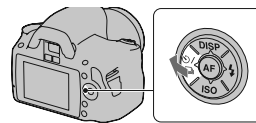

2 Ajustați focalizarea și înregistrați subiectul.

Expunerea de bază este stabilită la prima înregistrare din serie.

BRK C (Bracket : Cont.)	Sunt înregistrate trei imagini cu expunerea modificată cu variația de expunere selectată. Apăsați și mențineți apăsat butonul declanșator până ce se oprește înregistrarea. Când este declanșat blițul, apăsați butonul declanșator pentru fiecare fotografie în parte.
-----------------------------------	---

* Indicația *_EV* ce apare alături de **BRK C** reprezintă variația curent selectată.

Note :

- Când selectorul rotativ de mod este pus în poziția M, expunerea este modificată prin ajustarea vitezei obturatorului.
- Când ajustați expunerea, aceasta este variată pe baza valorii compensate.
- Valorile adiacente nu pot fi utilizate dacă pentru modul de înregistrare este aleasă varianta AUTO sau Selecția Scenei.

Scala EV la înregistrarea folosind valori adiacente

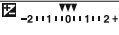
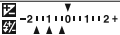
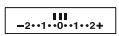
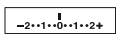

	3 imagini înregistrate folosind valori adiacente ale expunerii corespunzătoare unor variații ale luminii din mediul ambiant* cu 0,3 trepte. Compensarea expunerii 0	3 imagini înregistrate folosind valori adiacente ale luminii blițului corespunzătoare unor variații de 0,7 trepte. Compensarea blițului de -1,0
Ecran LCD (Interfața standard)	 Apare pe rândul de sus.	 Apare pe rândul de jos.
Vizor		

* Lumină din mediul ambiant : orice altă sursă de iluminare, în afară de bliț, care emite lumină în cadrul scenei vizate, o perioadă lungă de timp, cum ar fi lumina naturală, becurile cu incandescență sau surse de lumină fluorescentă.

- La înregistrarea cu valori adiacente, pe scala EV apare același număr de indici ca numărul de imagini ce pot fi înregistrate. La înregistrarea cu valori adiacente ale blițului, indicii nu apar în vizor.
- Când începe înregistrarea cu expuneri adiacente, indicii asociați imaginilor deja înregistrate încep să dispară unul câte unul.
- Dacă butonul declanșator este apăsat pe jumătate și eliberat, apare indicația "br 1". Pentru valoarea adiacentă a blițului apare indicația "Fbr 1". Când blițul începe înregistrarea, acesta indică numărul cadrului următor, spre exemplu "Fbr 2", "Fbr 3".

Fotografierea folosind telecomanda

Puteți fotografia folosind butoanele SHUTTER (declanșator) sau 2SEC (care va elibera obturatorul după 2 secunde de la apăsare) de la telecomanda wireless tip RMT-DSLR1 (comercializată separat). Consultați și manualul de instrucțiuni ce însoțește telecomanda.

1 Secțiunea  /  de la butonul de comandă
→  (Telecomandă).

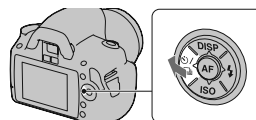

2 Focalizați pe subiect, îndreptați emițătorul de semnal al telecomenzii spre senzorul destinat acesteia și fotografiați.

Notă :

- Montați capacul de protecție al ocularului (pag. 26).

Redarea imaginilor

Ultima imagine înregistrată este afișată pe ecranul LCD.

1 Apăsați butonul .

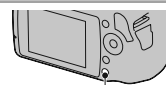

Buton 

2 Selectați o imagine cu secțiunile   **ale butonului de comandă.**

Pentru a reveni la modul înregistrare

Apăsați din nou butonul .

Pentru a trece la interfața cu datele legate de înregistrare

Apăsați butonul DISP.

La fiecare apăsare a butonului DISP, interfețele se succed așa cum este prezentat mai jos :

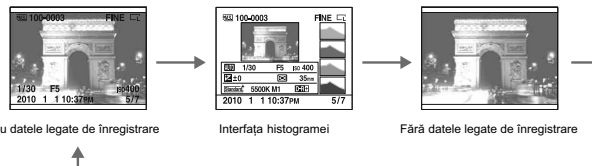

Pentru a selecta orientarea când este redată o imagine ce a fost înregistrată în poziția portret

Buton MENU →  1 → [Playback Display] (*Interfața de redare*) → Selectați reglajul dorit

Notă :

- Când imaginea este redată la un televizor sau la calculator, aceasta este afișată în poziția portret, chiar dacă este selectată varianta [Manual rotate] (*Rotire manuală*).

Rotirea unei imagini

1 Buton Fn → [Rotate] (*Rotire*).

2 Apăsați centrul butonului de comandă.

Imaginea este rotită în sens antiorar. Dacă doriți să efectuați o nouă rotire repetați pasul 2.

- Odată ce ați rotit imaginea, aceasta va fi redată în noua poziție (rotită), chiar dacă întrerupeți alimentarea.

Pentru a reveni la interfața obișnuită de redare

Apăsați butonul 

Notă :

- Când copiați imagini rotite cu ajutorul calculatorului, aplicația "PMB" conținută de discul CD-ROM (furnizat) poate afișa corect imagini rotite. În funcție de software, este posibil însă ca imaginea să nu fie rotită.

Mărirea imaginilor

O imagine poate fi mărită pentru a fi examinată în detaliu. Această operație este utilă pentru a verifica focalizarea pentru imaginea înregistrată.

1 Afișați imaginea care vreți să fie mărită, apoi apăsați butonul .

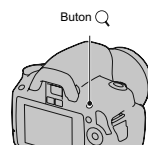

2 Măriți sau micșorați imaginea cu butonul de comandă.

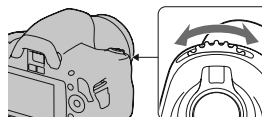

3 Selectați zona care vreți să fie mărită cu ajutorul ▲/▼/◀/▶ de la butonul de comandă.

Pentru a renunța la redarea mărită

Apăsați butonul  pentru ca imaginea să revină la dimensiunea normală.

Scala de mărire

Scalele de mărire sunt cele prezentate în tabelul de mai jos.

Dimensiunea imaginii	Domeniul scalei
L	Aproximativ $\times 1,1 \div \times 14$
M	Aproximativ $\times 1,1 \div \times 11$
S	Aproximativ $\times 1,1 \div \times 7,2$

Trecerea la interfața cu lista de imagini

Buton Fn → [Image Index] (*Index imagini*) → Selectați numărul dorit de imagini care să fie afișat

Se trece la afișarea interfeței index.

Pentru a reveni la afișarea unei singure imagini pe ecran

Apăsați zona centrală a butonului de comandă când selectați imaginea dorită.

Pentru a selecta un director

- 1 Selectați bara de parcurgere a directoroanelor cu ◀/▶ de la butonul de comandă, apoi apăsați zona centrală.
- 2 Selectați directorul dorit cu ▲/▼, apoi apăsați zona centrală a butonului de comandă.

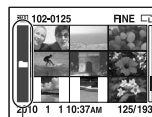

Bara de parcurgere a directoroanelor

Redarea automată a imaginilor (Prezentarea de imagini)

Prezentarea de imagini poate fi acționată fie cu butonul Fn, fie cu cel MENU. În continuare este descris modul de funcționare la folosirea butonului Fn.

Buton Fn → [Slide show] → [OK]

Sunt redată imaginile înregistrate, în ordine cronologică (Slide Show – *Prezentare de imagini*). Prezentarea de imagini încetează automat după prezentarea tuturor imaginilor.

- Puteți vizualiza imaginea precedentă / următoare cu ◀/▶ de la butonul de comandă.

Pentru ca prezentarea de imagini să facă o pauză

Apăsați zona centrală a butonului de comandă. Apăsați încă o dată pentru ca redarea prezentării de imagini să fie reluată.

Pentru a se încheia prezentarea de imagini în curs de desfășurare

Apăsați butonul .

Pentru a stabili intervalul de timp dintre două imagini ale prezentării de imagini

Buton Fn → [Slide show] (*Prezentare de imagini*) → [Interval] (*Interval*) → Alegeți numărul dorit de secunde dintre două imagini succesive.

Pentru repetarea prezentării de imagini

Buton Fn → [Slide show] (*Prezentare de imagini*) → [Repeat] (*Repetare*) → [On].

Verificarea informațiilor legate de imaginile înregistrate

De fiecare dată când apăsați butonul DISP, interfața de prezentare a informațiilor se modifică (pag. 94).

Interfața cu informațiile de bază

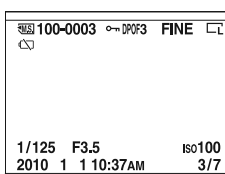

1

Indicator	Semnificație
	Card de memorie (20)
100-0003	Număr director-fișier (127)
	Protecție (101)
DPOF3	Reglajul DPOF (135)
RAW RAW+J FINE STD	Calitatea imaginii (109)
	Dimensiunea imaginii (108) / Formatul imaginii (108)
	Energia rămasă a acumulatorului (16)
1/125	Timp de expunere (63)
F3.5	Diafragmă (61)
ISO100	Sensibilitate ISO (82)
2010 1 1 10:37AM	Data înregistrării
3/7	Numărul fișierului / Numărul total de imagini

Interfața histogramei

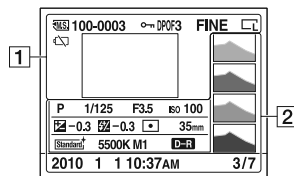

1

Indicator	Semnificație
	Card de memorie (20)
100-0003	Număr director-fișier (127)
	Protecție (101)
DPOF3	Reglajul DPOF (135)
RAW RAW+J FINE STD	Calitatea imaginii (109)
	Dimensiunea imaginii (108)/ Formatul imaginii (108)
	Energia rămasă a acumulatorului (16)

2

Indicator	Semnificație
	Histogramă (100)
	Selector rotativ de mod (48 - 68)
	Timp de expunere (63)
F3.5	Diafragmă (61)
ISO100	Sensibilitate ISO (82)
- 0,3	Compensarea expunerii (79)
- 0,3	Compensarea blițului (80)

Indicator	Semnificație
	Mod de măsurare (81)
35mm	Distanța focală (142)
	Stil creativ (86)
AWB *+1 5500K M1	Balans de alb (Prestabilire automată, temperatura de culoare, filtrul de culoare, personalizare) (83)
	Optimizatorul domeniului D (D-Range Optimizer) (86)
2010 1 1 10:37AM	Data înregistrării
3/7	Numărul fișierului / Numărul total de imagini

Cum se interpretează histograma

O histogramă prezintă distribuția luminanței care indică numărul de pixeli de o anumită luminozitate existenți într-o imagine. Pentru ca histograma să fie afișată, apăsați DISP de la butonul de comandă (pag. 94).

Când imaginea are o porțiune foarte luminoasă și alta foarte întunecată, acea porțiune este iluminată în histograma afișată (Avertizare privind limita luminanței).

Compensarea expunerii va modifica în mod corespunzător histograma. În imaginile alăturate, este prezentat un exemplu. Înregistrând folosind compensarea expunerii în partea pozitivă, întreaga imagine este luminată, iar histograma se deplasează spre partea luminoasă (dreaptă). Dacă expunerea este compensată spre partea negativă, valorile graficului se vor deplasa spre cealaltă parte. Ambele capete ale histogramei corespund unor zone cu un grad mare de negru, respectiv cu un grad mare de alb. Este imposibil să fie recuperate aceste zone ulterior, folosind un calculator. Ajustați expunerea dacă este necesar, apoi fotografiați din nou.

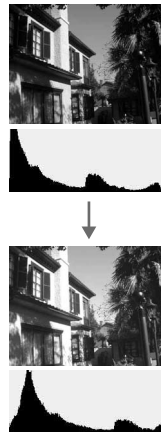
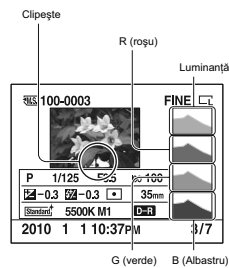
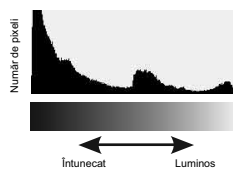

Protejarea imaginilor (Protect)

Puteți proteja imaginile împotriva ștergerii accidentale.

Funcția de protejare poate fi acționată fie cu butonul Fn, fie cu cel MENU. În continuare este prezentată procedura corespunzătoare acționării cu butonul Fn.

Protejarea imaginilor selectate / anularea protecției imaginilor selectate

1 Butonul Fn → [Protect] → [Marked images] (*Imagini marcate*).

2 Selectați, cu ◀/▶ de la butonul de comandă, imaginea pe care vreți să o protejați, apoi apăsați zona centrală a acestui buton.

Pe imaginea selectată apare marcajul .

- Pentru a anula selecția, apăsați din nou zona centrală a butonului.

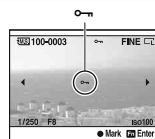

3 Pentru protejarea altor imagini, repetați pasul 2.

4 Apăsați butonul Fn.

5 Selectați [OK] cu secțiunea ▲ al butonului de comandă, apoi apăsați zona centrală a acestui buton.

Protejarea tuturor imaginilor / anularea protecției tuturor imaginilor

Buton Fn → [Protect] (*Protejare*) → [All images] (*Toate imaginile*) sau [Cancel all] (*Anulare toate*) → [OK]

Ștergerea imaginilor (Delete)

Odată ștersă o imagine, nu o mai puteți recupera. Verificați în prealabil dacă doriți să ștergeți sau nu imaginea.

Funcția de ștergere poate fi acționată fie cu butonul Fn, fie cu cel MENU. În continuare este descris modul de funcționare la folosirea butonului Fn.

Notă :

- Imaginile protejate nu pot fi șterse.

Ștergerea imaginii curent afișată pe ecran

- 1 Afișați imaginea care vreți să fie ștersă și apăsați butonul .

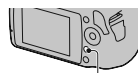

Buton 

- 2 Selectați [Delete] (Ștergere) cu ▲, apoi apăsați zona centrală a butonului de comandă.

Ștergerea imaginilor selectate

- 1 Butonul Fn → [Delete] (Ștergere) → [Marked images] (Imagini marcate).

- 2 Selectați cu butonul de comandă imaginea care vreți să fie ștersă, apoi apăsați zona centrală a acestuia.

Pe imaginea selectată apare marcajul .

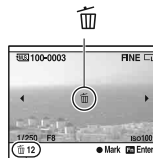

Numărul total

- 3 Pentru a șterge alte imagini, repetați pasul 2.

- 4 Apăsați butonul Fn.

- 5 Selectați [Delete] (Ștergere) cu ▲ de la butonul de comandă, apoi apăsați zona centrală a acestui buton.

Ștergerea tuturor imaginilor dintr-un director

1 Butonul Fn → [Image index] (*Index imagini*) →
Selectați numărul dorit de imagini.

2 Activați bara de selecție a directoroarelor, cu ◀ de la
butonul de comandă.



Bara de selecție a
directoarelor

3 Apăsăți zona centrală a butonului de comandă, apoi selectați directorul pe care vreți
să îl ștergeți cu ▲/▼.

4 Apăsăți butonul

5 Selectați [Delete] cu ▲, apoi apăsați zona centrală a butonului de comandă.

Ștergerea simultană a tuturor imaginilor

Buton Fn → [Delete] (*Ștergere*) → [All images] (*Toate imaginile*) → [Delete]
(*Ștergere*).

Notă :

- Operația de ștergere a mai multor imagini folosind funcția [All images] poate dura mult timp. Se recomandă să ștergeți imaginile cu ajutorul unui calculator sau să formatați cardul de memorie folosind camera foto.

Vizualizarea imaginilor pe ecranul unui televizor

Pentru a vizualiza la televizor, imagini înregistrate cu camera, sunt necesare un cablu HDMI (comercializat separat) și un televizor HD TV dotat cu conector HDMI.

1 Opriți atât camera foto, cât și televizorul și realizați conexiunea între cele două aparate.

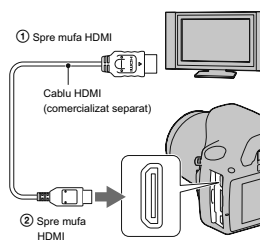

2 Porniți televizorul și comutați pe intrarea de semnal.

- Consultați și manualul de instrucțiuni furnizat împreună cu televizorul.

3 Porniți camera foto.

Imaginile luate cu camera dvs. vor apărea pe ecranul televizorului.

Apăsăți ◀▶ la butonul de comandă pentru a selecta imaginea dorită.

- Ecranul LCD din partea din spate a camerei nu este pornit.

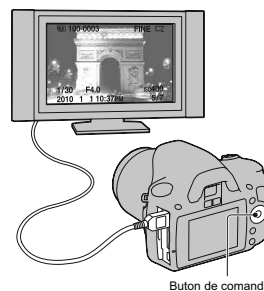

Note

- Utilizați un cablu HDMI care are marcată sigla HDMI pe el.
- Utilizați un cablu care are un miniconector HDMI la unul dintre capete (spre camera foto) și unul adecvat pentru conectarea la televizor la celălalt capăt.
- Conectând camera la un televizor marca Sony compatibil cu VIDEO-A, prin intermediul unui cablu HDMI, aparatul TV va stabili automat calitatea adecvată a imaginilor pentru vizualizarea fotografiilor. Vă rugăm să consultați manualul de instrucțiuni care însoțește televizorul pentru a afla mai multe detalii.
- Este posibil ca anumite echipamente să nu funcționeze în mod corespunzător.
- Nu cuplați conectorul de ieșire al echipamentului la mufa HDMI a camerei deoarece pot apărea disfuncționalități.

Relativ la standardul "PhotoTV HD"

Această cameră este compatibilă cu standardul "PhotoTV HD".

Conectând echipamente compatibile cu standardul "PhotoTV HD" al fimei Sony folosind un cablu HDMI, veți intra într-o lume complet nouă și uimitoare, în care veți putea admira fotografiile cu adevărat la înaltă definiție (Full HD - *HD integral*).

"PhotoTV HD" pune în evidență expresiile cu textură și culori subtile și cu detalii fine, ca de fotografie.

Pentru a utiliza camera în străinătate

Camera detectează automat sistemul de culoare adecvat cu cel al dispozitivului video conectat.

Despre sistemele de culoare TV

Pentru a putea urmări imagini pe un ecran TV aveți nevoie de un televizor cu o mufă de intrare video și un cablu video. Sistemul de culoare TV trebuie să fie același cu al camerei dvs. digitale. Verificați lista următoare pentru a afla sistemul de culoare folosit în țara unde este utilizat aparatul.

Sistem NTSC

Insulele Bahamas, Bolivia, Canada, America Centrală, Chile, Columbia, Ecuador, Filipine, Jamaica, Japonia, Korea, Mexic, Peru, S.U.A., Surinam, Taiwan, Venezuela etc.

Sistem PAL

Australia, Austria, Belgia, China, Republica Cehia, Danemarca, Elveția, Finlanda, Germania, Hong Kong, Italia, Kuwait, Malaysia, Marea Britanie, Norvegia, Noua Zeelandă, Olanda, Polonia, Portugalia, Singapore, Republica Slovacia, Spania, Suedia, Tailanda, Ungaria etc.

Sistem PAL-M

Brazilia

Sistem PAL-N

Argentina, Paraguay, Uruguay

Sistem SECAM

Bulgaria, Franța, Guiana, Iran, Irak, Monaco, Rusia, Ucraina etc.

Utilizarea "BRAVIA" Sync

Conectând camera la un televizor care acceptă "BRAVIA" Sync prin intermediul unui cablu HDMI, puteți acționa camera cu ajutorul telecomenzii TV.

1 Conectați un televizor care acceptă "BRAVIA" Sync la camera dvs. (pag. 104).

Intrarea este comutată automat și imaginea înregistrată cu camera apare pe ecranul televizorului.

2 Apăsați butonul LINK MENU al telecomenzii TV.**3 Acționați camera cu butonul de comandă al telecomenzii TV.****Elementele meniului de legătură (Link)**

Delete (Ștergere)	Este selectată metoda de ștergere a imaginilor, câte una sau toate odată (pag. 102).
Image Index (Index imagini)	Se trece la interfața cu indexul imaginilor.
Slide show (Prezentare de imagini)	Imaginile sunt redate automat (pag. 97).
Protect (Protejare)	Sunt protejate toate imaginile / este anulată protecția tuturor imaginilor (pag. 101).
Specify Printing (Specificare imprimare)	Este specificat / nu este specificat marcajul DPOF pe toate imaginile (pag. 135). Este specificat numărul de imagini care să fie imprimat. Este stabilit dacă să fie imprimată sau nu data.
Single-image playback (Redare imagine unică)	Se revine la afișarea unei singure imagini pe ecran.

Note

- Operațiile disponibile sunt restricționate când camera este conectată la un televizor prin cablul HDMI.
- Aceste operații sunt disponibile numai pentru televizoarele care acceptă "BRAVIA" Sync. Pentru detalii, consultați manualul de instrucțiuni al televizorului.

- Dacă această cameră efectuează operații care nu sunt necesare, ca răspuns la acționarea telecomenzii TV, în cazul în care camera este cuplată la un televizor fabricat de un alt producător prin intermediul unei conexiuni HDMI, alegeți pentru [CTRL FOR HDMI] (Comandă pentru HDMI) varianta [Off] (*Dezactivat*) în meniul  Configurare.

Stabilirea dimensiunii imaginilor și a calității acestora

Dimensiunea imaginilor

Buton MENU →  1 → [Image size] (*Dimensiunea imaginii*) → Selectați dimensiunea dorită.

[Aspect ratio] (*Formatul imaginilor*) : [3:2]

L:14 M	4592 × 3056 pixeli
M:7.7 M	3408 × 2272 pixeli
S:3.5 M	2288 × 1520 pixeli

[Aspect ratio] (*Formatul imaginilor*) : [16:9]

L:12 M	4592 × 2576 pixeli
M:6.5 M	3408 × 1920 pixeli
S:2.9 M	2288 × 1280 pixeli

Notă :

- Când selectați un fișier RAW cu [Quality] (*Calitate*), dimensiunea imaginii fișierului RAW este L. Această dimensiune nu este afișată pe monitorul LCD.

Formatul imaginilor

Buton MENU →  1 → [Aspect ratio] (*Formatul imaginii*) → Selectați dimensiunea dorită.

3:2	Raport obișnuit al laturilor.
16:9	Raport HDTV al laturilor.

Calitate

Buton MENU →  1 → [Quality] (Calitate) → Selectați dimensiunea dorită.

RAW (date brute)	Formatul de fișier : RAW (date brute) Acest format nu este obținut prin procesare digitală. Selectați această variantă pentru a procesa imaginile pe calculator în scopuri profesionale. <ul style="list-style-type: none">• Pentru dimensiunea imaginii este stabilită valoarea maximă. Dimensiunea imaginii nu este afișată pe ecranul LCD.
RAW+J (RAW și JPEG)	Formatul fișierului : RAW (date brute) + JPEG. Sunt create simultan atât o imagine în format RAW, cât și una în format JPEG. Acest mod este adecvat când vă sunt necesare două fișiere de imagine, unul JPEG pentru vizualizare și unul RAW pentru realizarea de montaje. Dimensiunea imaginii JPEG este fixată la [L], iar pentru calitatea imaginii este aleasă varianta [Fine].
FINE (fin)	Formatul fișierului : JPEG. Imaginea este comprimată în format JPEG când este înregistrată. Cum raportul de compresie în varianta STD (Standard) este mai mare decât în cazul FINE (Fin), dimensiunea fișierului STD este mai redusă decât cea FINE . Aceasta va permite înregistrarea mai multor fișiere pe un card de memorie, însă calitatea imaginilor va fi mai slabă.
STD (standard)	

Notă :

- Pentru detalii privind numărul de imagini care pot fi înregistrate când este modificată calitatea acestora, consultați pagina 297.

Despre fișierele RAW

Aveți nevoie de aplicația software “Image Data Converter SR” furnizată pe CD-ROM pentru a deschide fișierele înregistrate în format RAW cu această cameră foto. Cu acest software, un fișier RAW poate fi deschis și convertit la un format obișnuit, cum ar fi JPEG sau TIFF, și îi pot fi reajustate echilibrul de alb, saturația de culoare, contrastul etc.

- Fișierul RAW nu poate fi tipărit folosind o imprimantă pentru DPOF sau una compatibilă PictBridge.

- Nu puteți verifica efectul Optimizatorului domeniului D (D-Range Optimizer) decât în cazul  (Standard) în care redați și măriți imaginea înregistrată în format RAW.

Stabilirea metodei de înregistrare pe un card de memorie

Selectarea metodei de atribuire a numerelor fișierelor pentru imagini

Buton MENU → 2 → [File number] (Numărul fișierului) → Selectarea reglajului dorit

Series (serie)	Camera nu inițializează număratoarea fișierelor, atribuind numere succesive fișierelor până ce se ajunge la "9999".
Reset (inițializare)	Camera reia numerotarea fișierelor și atribuie numere începând de la "0001". Când directorul de înregistrare conține deja fișiere, noului fișier îi va fi atribuit un număr mai mare cu o unitate decât cel mai mare existent. <ul style="list-style-type: none">– de fiecare dată când este schimbat formatul directorului,– când sunt șterse toate imaginile din director,– când este înlocuită memoria,– când cardul de memorie este formatat.

Selectarea formatului dorit pentru denumirea directorului

Imaginile înregistrate sunt stocate în directorul creat în mod automat în directorul DCIM de pe cardul de memorie.

Buton MENU → 2 → [Folder name] (Denumirea directorului) → Selectarea reglajului dorit

Standard form (format standard)	Pentru denumirea unui director este selectată forma : număr director + MSDCF. Exemplu : 100MSDCF
Date form (format de tip dată)	Pentru denumirea unui director este selectată forma : număr director + Y / MM / DD (An (ultima cifră) / Lună / Zi). Exemplu : 10100405 (Denumirea directorului : 100, dată : 04/05/2010)

Crearea unui nou director

Este creat un director nou pe cardul de memorie pentru înregistrarea imaginilor.

Este creat un nou director căruia îi este atribuit un număr mai mare cu o unitate decât cel mai mare număr existent și acesta devine directorul curent de înregistrare.

Buton MENU →  2 → **[New folder] (Director nou)**

Selectarea directorului de înregistrare

Când este selectată forma standard de denumire a unui director și există două sau mai multe directoare, puteți selecta directorul de înregistrare care să fie utilizat pentru înregistrarea imaginilor.

Buton MENU →  2 → **[Select folder] (Selectare director)** → **Selectarea directorului dorit**

Notă :

- Nu puteți selecta directorul în cazul în care denumirea acestuia este de tipul [Date form] (*format de tip dată*).

Formatarea cardului de memorie

Țineți seama că operația de formatare va șterge definitiv toate datele de pe cardul de memorie, inclusiv imaginile protejate.

Buton MENU →  1 → **[Format]** → **[OK]**

Note :

- În cursul formătărilor, indicatorul de acces devine luminos. Nu scoateți cardul de memorie cât timp este aprins acest indicator.
- Formatați cardul de memorie cu ajutorul camerei digitale. Dacă îl veți formata cu ajutorul calculatorului, este posibil să nu poată fi utilizat pentru camera foto, în funcție de tipul de format aplicat.
- Formatarea poate dura câteva minute, în funcție de cardul de memorie.

Modificarea reglajului de reducere a zgomotului

Dezactivarea reducerii zgomotului pe durata înregistrării cu expunere prelungită

Dacă stabiliți viteza obturatorului de o secundă sau mai mult (Long exposure shooting – *Înregistrare cu expunere prelungită*), procesul de reducere a zgomotului are loc cât timp este deschis obturatorul. Astfel este redus zgomotul sub formă de granule, asociat în mod obișnuit expunerii prelungite. Când operația de reducere a zgomotului este în curs de desfășurare, este afișat un mesaj și nu puteți înregistra o altă imagine. Selectați [On] (*Activat*) pentru a da prioritate calității imaginilor. Selectați [Off] (*Dezactivat*) pentru a fi acordată prioritate momentului înregistrării.

Buton MENU →  2 → [Long exp. NR] (*Înregistrare cu expunere prelungită*) → [Off]

Notă :

- Reducerea zgomotului nu este realizată la înregistrarea continuă sau la înregistrarea continuă cu expuneri adiacente, chiar dacă este aleasă varianta [On].
- Când pentru modul expunere este aleasă varianta AUTO sau Selecția scenei, nu puteți dezactiva reducerea zgomotului.

Dezactivarea reducerii zgomotului la înregistrarea folosind o sensibilitate ISO ridicată

Când înregistrați având stabilită pentru sensibilitatea ISO o valoare de 1600 sau mai mare, camera reduce zgomotul care devine mai evident dacă sensibilitatea camerei este ridicată. Selectați [On] (*Activat*) pentru a acorda prioritate calității imaginii. Selectați [Off] (*Dezactivat*) pentru a fi acordată prioritate momentului înregistrării.

Buton MENU →  2 → [High ISO NR] (*Reducerea zgomotului cauzat de sensibilitatea înaltă*) → [Off]

Notă :

- Reducerea zgomotului nu este realizată la înregistrarea continuă sau la înregistrarea continuă cu expuneri adiacente sau cu temporizatorul, chiar dacă este aleasă varianta [On].
- Când pentru modul expunere este aleasă varianta AUTO sau Selecția scenei, nu puteți dezactiva reducerea zgomotului.

Schimbarea funcției discului de reglaj

Schimbarea funcției discului de reglaj

Când modul de înregistrare este M (Manual exposure – *Expunere manuală*), puteți configura camera astfel încât elementul reglabil (viteza obturatorului sau valoarea aperturii) să fie selectat folosind doar discul de reglaj.

Este convenabil pentru a selecta elementul utilizat în mod obișnuit pentru reglarea expunerii.

Buton MENU →  1 → [Ctrl dial setup] (*Configurare disc de reglaj*) → **Selectarea reglajului dorit**

Modificarea altor reglaje

Activarea / dezactivarea sonorului

Este selectat sunetul care să fie emis când obturatorul este blocat, în timpul numărării inverse asociate temporizatorului etc.

Buton MENU →  3 → [Audio signals] (*Semnale audio*) → Selectarea reglajului dorit

Selectarea fundalului color pentru ecran

Puteți să selectați pentru fundalul color al ecranului LCD una dintre variantele [Black] (*negru*), [White] (*alb*), [Brown] (*maro*) sau [Pink] (*roz*).

Buton MENU →  1 → [Display Color] (*Culoarea fundalului*) → Selectarea reglajului dorit

Renunțarea la Ghidul de asistență afișat pe ecran

Puteți opri afișarea Ghidului de asistență în timpul acționării camerei. Această opțiune este utilă când doriți să efectuați rapid următoarea operație.

Buton MENU →  1 → [Help Guide disp.] (*Afișare ghid de asistență*) → [Off]

Stabilirea perioadei după care camera trece în modul economic

Puteți stabili diferite intervale de timp după care camera să treacă în modul economic de funcționare (Power save). Dacă este pe jumătate apăsat butonul declanșator, camera revine în modul înregistrare.

Buton MENU →  1 → [Power save] → Selectarea momentului dorit

Notă :

- Indiferent de acest reglaj, camera trece în modul economic de funcționare după 30 de minute, când aceasta este conectată la televizor sau când pentru modul drive este aleasă varianta  (Telecomandă).

Setarea datei

Este resetată indicația datei. Consultați pag. 23 pentru detalii.

Buton MENU → 2 → [Date/Time setup] (*Stabilire dată/oră*) → Stabilirea datei și orei

Alegerea limbii

Buton MENU → 2 → [Language] (*Limbă*) → Selectarea limbii

Reglarea ecranului LCD

Reglarea luminozității ecranului LCD

Buton MENU →  1 → [LCD brightness] (*Luminozitate LCD*) → Selectarea reglajului dorit

Stabilirea perioadei de afișare a unei imagini imediat după înregistrare (Revizualizare automată)

Puteți verifica fotografia realizată, afișând-o pe ecranul LCD, imediat după ce a fost înregistrată. Puteți modifica durata de afișare.

Buton MENU →  1 → [Auto review] (*Revizualizare automată*) → Selectarea reglajului dorit

Notă :

- În modul revizualizare automată, imaginea nu va fi afișată în poziție verticală chiar dacă pentru [PlaybackDisplay] (*Interfața de redare*) este aleasă varianta [Auto rotate] (*Rotire automată*) (pag. 94).

Menținerea ecranului LCD pornit în timp ce priviți prin vizor

În varianta implicită, câtă vreme priviți prin vizor, ecranul LCD este oprit pentru a se evita consumarea inutilă a energiei acumulatorului.

Dacă doriți ca ecranul LCD să rămână pornit când priviți prin vizor, selectați [Off].

Buton MENU →  1 → **[Auto off w/VF]** → **[Off]**

Confirmarea versiunii de cameră folosită

Afișarea versiunii de cameră

Afișarea versiunii dumneavoastră de cameră. Confirmați versiunea când este lansată o nouă variantă actualizată de firmware.

Buton MENU →  3 → **[Version] (Versiune)**

Notă :

- O actualizare poate fi efectuată numai când nivelul de energie din acumulator este  (trei gradatii de energie rămasă) sau mai mult. Vă recomandăm să folosiți un acumulator suficient încărcat sau să utilizați adaptorul de c.a. tip AC-PW10AM (comercializat separat).

Revenirea la configurația implicită

Puteți readuce principalele funcții ale modului înregistrare la variantele implicite (inițializare).

Buton MENU →  3 → **[Reset default] (Resetare la valori implicite)** → **[OK]**

Elementele ce pot fi inițializate sunt prezentate în continuare.

Element	Se revine la
Exposure compensation (<i>Compensarea expunerii</i>) (79)	± 0.0
Recording information display (<i>Interfața cu informații legate de înregistrare</i>) (35)	Graphic Display (Interfața grafică)
Playback display (<i>Interfața de redare</i>) (94)	Single-image screen (Interfața cu o singură imagine) – cu informații legate de înregistrare
Drive mode (<i>Modul drive</i>) (89)	Single-shot adv. (O singură imagine)
ISO (82)	AUTO
Flash mode (<i>Modul bliț</i>) (75)	Autoflash sau Flash Off (Bliț automat sau Bliț dezactivat)
Metering mode (<i>Modul de măsurare</i>) (81)	Multisegment
Autofocus mode (<i>Modul autofocalizare</i>) (72)	AF-A
White balance (<i>Balans de alb</i>) (83)	AWB (Balans de alb stabiliți automat)
Custom white balance (<i>Balans de alb particularizat</i>) (84)	5500K
D-RangeOptimizer (<i>Optimizatorul domeniului D</i>) (86)	Standard
Creative Style (<i>Stilul creativ</i>) (86)	Standard

Meniul de înregistrare

Element	Se revine la
Image size (<i>Dimensiunea imaginii</i>) (108)	L:14M
Aspect ratio (<i>Formatul imaginilor</i>) (108)	3:2
Quality (<i>Calitate</i>) (109)	Fine (Fin)
Flash compens. (<i>Compensarea blițului</i>) (80)	± 0.0
AF illuminator (<i>Sursa luminoasă AF</i>) (77)	Auto
SteadyShot (<i>Eliminare mișcări nedorite ale camerei</i>) (46)	On (activat)
Color Space (<i>Spațiul de culoare</i>) (88)	sRGB
Long exp.NR (<i>Reducerea zgomotului expunerii prelungite</i>) (112)	On (activat)
High ISO NR (<i>Reducerea zgomotului sensibilității înalte</i>) (112)	On (activat)

Meniul personalizat (Custom)

Element	Se revine la
Eye-Start AF (<i>Autofocalizare declanșată de privire</i>) (71)	On (activat)
Ctrl dial setup (<i>Configurarea discului de reglaj</i>) (113)	Timp de expunere
Red eye reduc. (<i>Reducerea efectului de ochi roșii</i>) (77)	Off (dezactivat)
Auto review (<i>Reluare automată</i>) (116)	2 sec
Auto off w/ VF (<i>Oprirea automată w/VF</i>) (117)	On (activat)

Meniul de redare

Element	Se revine la
Slide show – Interval (<i>Prezentare de imagini - Interval</i>) (97)	3 sec
Slide show – Repeat (<i>Prezentare de imagini - Repetare</i>) (97)	Off (dezactivat)
Specify Printing – Date imprint (<i>Specificare imprimare - Imprimarea datei</i>) (139)	Off (dezactivat)
PlaybackDisplay (<i>Interfață de redare</i>) (94)	Auto rotate (Rotire automată)

Meniul de configurare

Element	Se revine la
LCD brightness (<i>Luminozitatea LCD</i>) (116)	±0
Power save (<i>Mod economic de funcționare</i>) (114)	10 sec
CTRL FOR HDMI (<i>Comandă pentru HDMI</i>) (106)	On (activat)
Display Color (<i>Culoarea fundalului</i>) (114)	White (alb)
Help Guide disp. (<i>Afișare ghid de asistență</i>) (114)	On (activat)
File number (<i>Număr fișier</i>) (110)	Series (Serie)
Folder name (<i>Denumire director</i>) (110)	Standard form (Format standard)
USB connection (<i>Conexiune USB</i>) (122, 138)	Mass Storage
Audio signals (<i>Semnale audio</i>) (114)	On (activat)

Copierea imaginilor pe calculator

Această secțiune descrie cum să copiați imagini de pe un card de memorie la calculator folosind un cablu USB.

Configurația recomandată a calculatorului

Pentru calculatorul conectat la cameră este recomandată următoarea configurație ce permite importul de imagini.

■ Windows :

Sistem de operare (preinstalat) :

Microsoft Windows XP*¹ SP3/ Windows Vista*² SP2/ Windows7.

- Nu este garantată funcționarea dacă mediul de operare este un sistem de operare actualizat (upgrade) către cele mai sus menționate sau dacă mediul de operare este multiplu (multi-boot).

*¹ Nu sunt acceptate edițiile pe 64 de biți și Starter.

*² Nu este acceptată ediția Starter.

Mufă USB :

Conector USB standard

■ Macintosh :

Sistem de operare (preinstalat) :

Mac OS X (v10.4, v10.5, v10.6)

Mufă USB :

Conector USB standard

Note privind conectarea camerei la calculator

- Nu este garantată funcționarea pentru toate configurațiile recomandate anterior.
- Dacă doriți să conectați simultan două sau mai multe dispozitive USB la un singur calculator, este posibil ca unele dispozitive -inclusiv camera foto- să nu funcționeze, în funcție de tipurile de dispozitive USB folosite.
- Nu este garantată funcționarea dacă folosiți un hub USB sau un cablu prelungitor.
- Conectați camera folosind o interfață USB compatibilă cu transferul USB de viteză mare (USB 2.0) care vă va permite un transfer superior (viteză de transfer mare). Această cameră este compatibilă cu Hi-Speed USB (USB 2.0).
- La revenirea calculatorului din starea Suspend sau Sleep se poate întâmpla să nu se reactiveze în același timp și comunicarea dintre calculator și camera digitală.

Etapa 1 : Conectarea camerei la calculator

1 Introduceți în camera foto cardul de memorie ce conține imaginile care vă interesează.

2 Selectați cu ajutorul comutatorului destinat alegerii cardului de memorie, tipul de card de memorie de pe care doriți să copiați imagini.

3 Introduceți în camera foto un acumulator suficient încărcat sau cuplați aparatul la o priză de perete prin intermediul adaptorului de c.a. (comercializat separat).

- Când copiați imaginile din camera foto pe calculator folosind un acumulator insuficient încărcat, operația poate eșua sau informațiile se pot deteriora în cazul întreruperii premature a alimentării.

4 Porniți camera foto și calculatorul.

5 Verificați dacă pentru conexiunea [USB connection] corespunzător **3**, este aleasă varianta [Mass Storage].

6 Conectați camera la calculator.

- Pe desktop apare fereastra de asistență AutoPlay.

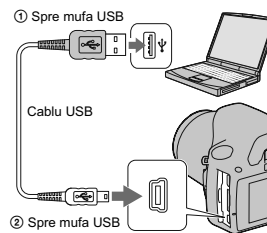

Etapa 2 : Copierea imaginilor pe calculator

Pentru Windows :

Această secțiune descrie un exemplu de copiere a imaginilor în directorul "Documents" (Pentru Windows XP : "My Documents").

Când utilizați aplicația software "PMB", puteți copia cu ușurință imaginile (pag. 129).

1 Faceți clic pe [Open folder to view files] (Pentru Windows XP: [Open folder to view files] → [OK]) pentru ca interfața de asistență să apară automat pe desktop.

- Când interfața de asistență nu este afișată, faceți clic pe [Computer] (pentru Windows XP : [My Computer]) → [Removable Disk].



2 Faceți clic pe [DCIM].

- În acest caz, puteți importa imagini folosind "PMB".

3 Faceți dublu-clic pe directorul unde se află fișierele pe care vreți să le copiați, apoi faceți clic-dreapta pe un fișier pentru a fi afișat meniul, după care faceți clic pe [Copy].

- Relativ la destinația de stocare a fișierelor de imagini, consultați pag. 127.



4 Faceți dublu clic pe directorul [Documents]. Faceți apoi clic-dreapta în fereastra "Documents" pentru a fi afișat meniul și apoi clic pe [Paste].

Fișierele cu imagini sunt copiate în directorul "Documents".

- Dacă în directorul de destinație a copierii există o imagine cu aceeași denumire, va fi afișat mesajul de confirmare a operației de suprascriere. Dacă datele noi sunt suprascrise peste cele deja existente, datele fișierului original vor fi șterse. Pentru a copia un fișier cu imagini pe calculator fără a-l suprascrie peste un altul, modificați denumirea fișierului, apoi copiați-l. Țineți seama însă că, după modificarea denumirii unui fișier, este posibil ca acesta să nu mai poată fi redat de camera dvs. (pagina 127).



Pentru Macintosh :

1 Faceți dublu-clic pe simbolul recent recunoscut → [DCIM] → directorul unde se află imaginile pe care vreți să le copiați.

2 Marcați și deplasați fișierele de imagine peste simbolul hard diskului.

Fișierele de imagini sunt copiate pe hard disk.

Vizualizarea imaginilor la calculator

Pentru Windows

Această secțiune descrie procedura de vizualizare a imaginilor copiate în directorul "Documents" (Pentru Windows XP: "My Documents").

Pentru a vizualiza imagini RAW, este necesară aplicația software "Image Data Converter SR" (pag. 132)

1 Faceți clic pe [Start] → [Documents].

- Dacă utilizați Windows 2000, faceți dublu-clic pe [My Documents], de pe desktop.



2 Faceți dublu-clic pe fișierul de imagine dorit.

Imaginea este afișată.

Pentru Macintosh



Faceți dublu-clic pe simbolul de hard disk → pe fișierul de imagine dorit pentru a-l deschide.

Ștergerea conexiunii USB

Atât pentru Windows, cât și pentru Macintosh, efectuați mai întâi procedurile următoare în cazurile în care :

- Deconectați cablul USB.
- Scoateți cardul de memorie.
- Oprțiți camera digitală.

■ Pentru utilizatorii de Windows

Faceți clic dublu pe  de pe bara cu simbolurile programelor rezidente, apoi faceți clic pe  (USB Mass Storage Device) → [Stop]. Bifați dispozitivul în fereastra de confirmare, apoi faceți clic pe [OK].

Dispozitivul este deconectat.

■ Pentru utilizatorii de Macintosh

Marcați și deplasați simbolul drive-ului sau pe cel al cardului de memorie peste cel "Trash" (șeșelă).

Camera este deconectată de la calculator.

Locațiile de stocare a fișierelor de imagine și denumirile fișierelor

Fișierele de imagine înregistrate cu camera dvs. sunt grupate sub formă de directoare pe cardul de memorie.

Exemplu : structura directoarelor în Windows Vista

- A** Director care conține datele imaginilor înregistrate cu această cameră foto (Primele trei cifre indică numărul directorului).
- B** Puteți crea un nou director care să se numească după data curentă (pagina 110).
- Nu se pot înregistra / reda nici un fel de imagini în directorul "MISC".
- Fișierele cu imagini sunt denumite în modul următor: □□□□ (numărul fișierului) reprezintă un număr oarecare cuprins între 0001 și 9999. Secțiunea numerică a numelui unui fișier RAW și cea a fișierului JPEG corespunzător sunt aceleași.
 - Fișiere JPEG : DSC0□□□□.JPG
 - Fișiere JPEG (Adobe RGB) :
_DSC□□□□.JPG
 - Fișiere de date RAW (altele decât Adobe RGB) :
DSC0□□□□.ARW
 - Fișiere de date RAW (Adobe RGB) :
_DSC□□□□.ARW
- În funcție de calculator, se poate întâmpla ca extensia să nu fie afișată.

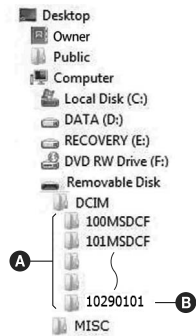

Copierea imaginilor stocate de pe un calculator pe un card de memorie și vizualizarea lor

Această secțiune descrie procesul folosind spre exemplificare un calculator Windows. Pasul 1 nu este necesar dacă denumirea fișierului nu a fost modificată.

Când folosiți aplicația software "PMB", puteți copia cu ușurință imaginile (pag. 129).

1 Faceți clic-dreapta pe fișierul cu imaginea care vă interesează, apoi clic pe [Rename] (redenumire). Schimbați numele fișierului alocându-i unul de forma "DSC0□□□□".

□□□□ reprezintă oricare număr cuprins între 0001 și 9999.

- Dacă apare un mesaj de confirmare a suprascrierii, introduceți un număr diferit.
- În funcție de reglajele calculatorului, poate fi afișată extensia. Pentru imagini, extensia este JPG. Nu modificați această extensie.

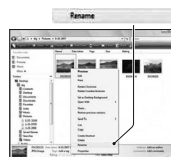

2 Copiați fișierul de imagine într-un director al unității de memorie, respectând procedura de mai jos.

① Faceți clic-dreapta pe fișierul cu imaginea, apoi clic pe [Copy].

② Faceți dublu clic pe [Removable Disk] din [Computer] (pentru Windows XP : [My Computer]).

③ Faceți clic-dreapta pe directorul [□□□MSDCF] inclus în directorul [DCIM], apoi faceți clic pe [Paste].

- □□□□ reprezintă un număr cuprins între 100 și 999.



Note :

- În funcție de dimensiunea imaginii, este posibil să nu o puteți vizualiza.
- Redarea imaginilor procesate pe calculator și a celor fotografiate cu alte echipamente decât această cameră foto nu este garantată.
- Dacă nu există un director în care să fie stocate fișierele cu imagini, creați mai întâi unul cu ajutorul camerei foto (pagina 111), apoi copiați aici fișierele cu imagini.

Utilizarea aplicațiilor software

Pentru a utiliza imaginile înregistrate de camera foto, vă sunt furnizate următoarele aplicații software:

- Sony Image Data Suite :
 “Image Data Converter SR”
 “Image Data Lightbox SR”
- “PMB” (Picture Motion Browser)

Notă :

- Aplicația “PMB” nu este compatibilă cu calculatoarele Macintosh.

Configurația recomandată a calculatorului

■ **Windows :**

- *Configurația recomandată pentru folosirea aplicațiilor “Image Data Converter SR Ver.3” / “Image Data Lightbox SR”.*

Sistem de operare (preinstalat) :

Microsoft Windows XP*1 SP3 / Windows Vista*2 SP2/ Windows7.

*1 Nu sunt acceptate edițiile pe 64 de biți și Starter.

*2 Nu este acceptată ediția Starter.

Procesor / Memorie : Pentium 4 sau mai rapid, se recomandă RAM 1 GB sau mai mult

Monitor : 1024 × 768 puncte sau mai mult.

- *Configurația recomandată pentru folosirea aplicației “PMB”.*

Microsoft Windows XP*1 SP3 / Windows Vista*2 SP2/ Windows7.

*1 Nu sunt acceptate edițiile pe 64 de biți și cea Starter. Aplicația Windows Image Mastering API

(IMAPI) Ver. 2.0 sau ulterioară este necesară pentru funcției de creare a discurilor.

*2 Nu este acceptată ediția Starter.

Procesor / Memorie : Pentium III 500 MHz sau mai rapid, 256 MB de RAM sau mai mult
(se recomandă Pentium III 800 MHz sau mai rapid și 512 MB de RAM sau mai mult)

Hard disk : Spațiul liber pe disc necesar pentru instalare este de circa 500 MB sau mai mult

Monitor : 1024 × 768 puncte sau mai mult.

■ Macintosh :

- Configurația recomandată pentru folosirea aplicațiilor "Image Data Converter SR Ver.3" / "Image Data Lightbox SR".

Sistem de operare (preinstalat) : Mac OS X (v10.4 / v10.5 / v10.6) (Snow Leopard)

Procesor : Power PC seriile G4 / G5 (se recomandă 1,0 GHz sau mai rapid) / Intel Core Solo / Core Duo / Core 2 Duo sau mai rapid

Memorie : se recomandă 1 GB de RAM sau mai mult

Monitor : 1024 × 768 puncte sau mai mult.

Instalarea aplicațiilor software

■ Pentru utilizatorii de Windows

- Înregistrați-vă ca administrator.

1 Porniți calculatorul și introduceți discul CD-ROM (furnizat) în drive-ul de disc.

Este afișată interfața cu meniul de instalare.

- Dacă aceasta nu apare, faceți clic dublu pe (Computer) (Pentru Windows XP: [My Computer]) → (SONYPMB) → [Install.exe].
- În Windows Vista, poate apărea interfața AutoPlay. Selectați "Run Install.exe" și urmați instrucțiunile care apar pe ecran pentru a continua instalarea.

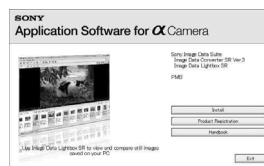

2 Faceți clic pe [Install].

Verificați dacă sunt bifate atât "Sony Image Data Suite", cât și "PMB" și urmați instrucțiunile afișate pe ecran.

3 Scoateți discul CD-ROM după ce se încheie instalarea.

Sunt instalate următoarele aplicații software, iar pe desktop apar simbolurile de trecere directă (shortcut) :

- “Image Data Converter SR”
 - “Image Data Lightbox SR”
 - “PMB”
 - “PMB – Launcher”
 - “PMB Help”
-

■ Pentru utilizatorii de Macintosh

- Înregistrați-vă ca administrator pentru instalare.
-

1 Porniți calculatorul Macintosh și introduceți CD-ROM-ul (furnizat) în cititorul de discuri.

2 Faceți dublu-clic pe simbolul de CD-ROM.

3 Copiați fișierul [IDS_INST.pkg] din directorul [MAC] peste simbolul hard diskului.

4 Faceți dublu-clic pe fișierul [IDS_INST.pkg] din directorul de destinație pentru copiere.

- Urmați instrucțiunile afișate pe ecran pentru a definitiva instalarea.
-

Notă :

- Când apare un mesaj de confirmare a repornirii calculatorului, restartați-l urmând instrucțiunile afișate pe ecran.

Utilizarea "Image Data Converter SR"

Notă :

- Dacă stocați o imagine ca date RAW, fotografia va fi stocată în format ARW2.1.

Cu "Image Data Converter SR" puteți :

- să realizați montaje ale imaginilor înregistrate în modul RAW cu diverse corecții, cum ar fi curba tonurilor și claritatea,
- să ajustați la imagini echilibrul de alb, expunerea, stilul creativ etc.,
- să stocați imagini afișate și cu care s-au efectuat montaje cu ajutorul unui calculator. Puteți să stocați imaginile fie ca date RAW, fie în formatul obișnuit de fișier.

Pentru detalii legate de "Image Data Converter SR", consultați documentația "Help".

Pentru a accesa documentația "Help", faceți clic pe [Start] → [All Programs] → [Sony Image Data Suite] → [Help] → [Image Data Converter SR Ver.3].

Informații de asistență pentru "Sony Image Data Suite" (doar în limba engleză), puteți găsi la adresa:
<http://www.sony.co.jp/ids-se/>

Accesarea / părăsirea aplicației "Image Data Converter SR"

■ Windows :

Faceți dublu clic pe simbolul de trecere directă (shortcut) "Image Data Converter SR Ver.3" de pe desktop.

Sau porniți din meniul Start : faceți clic pe [Start] → [All Programs] → [Sony Image Data Suite] → [Image Data Converter SR Ver.3].

Părăsirea aplicației "Image Data Converter SR"

Faceți clic pe butonul  din colțul din dreapta sus al interfeței.

■ Macintosh

Faceți dublu clic pe [Image Data Converter SR Ver.3] din directorul [Sony Image Data Suite] aflat în directorul [Application].

Părăsirea aplicației

Faceți clic pe Quit din meniul [IDC SR].

Utilizarea "Image Data Lightbox SR"

Cu "Image Data Lightbox SR" puteți :

- să afișați și să comparați imagini RAW / JPEG înregistrate cu această cameră,
- să evaluați imagini pe o scală de la 1 la 5,
- să stabiliți etichete colorate etc.
- să afișați o imagine din "Image Data Converter SR" și să efectuați ajustări ale acesteia.

Pentru detalii legate de "Image Data Lightbox SR", consultați documentația "Help".

Pentru a accesa documentația "Help", faceți clic pe [Start] → [All Programs] → [Sony Image Data Suite] → [Help] → [Image Data Lightbox SR].

Accesarea / părăsirea aplicației "Image Data Lightbox SR"

■ Windows :

Accesarea aplicației "Image Data Lightbox SR"

Faceți dublu clic pe "Image Data Lightbox SR" de pe desktop.

Sau porniți din meniul Start : faceți clic pe [Start] → [All Programs] → [Sony Image Data Suite] → [Image Data Lightbox SR].

Părăsirea aplicației "Image Data Lightbox SR"

Faceți clic pe butonul  din colțul din dreapta sus al interfeței.

Va apărea o fereastră de dialog pentru stocarea colecției.

■ Macintosh

Accesarea aplicației "Image Data Lightbox SR"

Faceți dublu clic pe [Image Data Lightbox SR] din directorul [Sony Image Data Suite] aflat în directorul [Application].

Părăsirea aplicației "Image Data Lightbox SR"

Faceți clic pe Quit din meniul [Image Data Lightbox SR].

Utilizarea aplicației "PMB"

Notă



- Aplicația "PMB" nu este compatibilă cu calculatoarele Macintosh.

Cu "PMB" puteți :

- să importați imaginile înregistrate cu camera foto și să le afișați la calculator ;
- să organizați imaginile pe calculator în ordine cronologică, după data la care au fost înregistrate ;
- să retușați (Corecție ochi roșii etc.), să tipăriți și să transmiteți fotografiile sub formă de documente atașate prin poșta electronică, să modificați data înregistrării și altele ;
- să imprimați și să stocați fotografiile cu dată ;
- să creați un disc cu date folosind un dispozitiv de inscripționare pentru CD-uri sau pentru DVD-uri.
- Pentru detalii legate de "PMB" consultați "PMB Help".

Pentru a porni "PMB Help" faceți dublu clic pe simbolul de trimitere directă  (PMB Help) de pe desktop. Pentru a porni "PMB Help" din meniul Start, faceți clic pe [Start] → [All Programs] → [PMB] → [PMB Help].

Accesarea și părăsirea "Picture Motion Browser"

Faceți dublu clic pe simbolul  (PMB –Picture Motion Browser) de pe desktop.
Sau din meniul Start : faceți clic pe [Start] → [All Programs] → [PMB] → [PMB].
Pentru a părăsi aplicația "PMB", faceți clic pe butonul  din colțul din dreapta sus al interfeței.

Informații de asistență pentru "PMB" (numai în limba engleză), puteți găsi la adresa:
<http://www.sony.co.jp/pmb-se/>

Notă

- Mesajul de confirmare pentru Information tool apare pe ecran atunci când este pornit "PMB" pentru prima dată. Selectați [Start]. Această funcție vă pune la dispoziție informații despre noutăți, cum ar fi ultimele actualizări software. Acest reglaj poate fi modificat ulterior.

Specificarea DPOF

Cu ajutorul camerei dvs., puteți specifica imaginile și numărul de exemplare de imprimat, înainte de a vă deplasa la un magazin specializat pentru transpunerea pe hârtie a fotografiilor sau de a începe tipărirea acestora cu imprimanta proprie. Urmați instrucțiunile prezentate în continuare. Specificațiile DPOF rămân asociate imaginilor după imprimare. Se recomandă să le anulați după ce ați tipărit fotografiile.

Specificarea / renunțarea la specificarea DPOF pentru imaginile selectate

Specificațiile DPOF pot fi acționate fie utilizând butonul Fn, fie pe cel MENU. Aici este prezentată procedura corespunzătoare folosirii butonului Fn.

1 Buton Fn → [Specify Printing] (Specificare DPOF) → [DPOF setup] (Configurare DPOF) → [Marked images] (Imagini marcate) → [OK].

2 Selectați imaginea cu ◀/▶ de la butonul de comandă.

3 Selectați numărul de coli cu ajutorul butonului de comandă.

- Pentru a renunța la specificația DPOF, alegeți ca număr "0".

4 Apăsați butonul Fn.

5 Selectați [OK] cu ▲ de la butonul de comandă, apoi apăsați secțiunea centrală a acestuia.

Note

- Nu puteți specifica DPOF fișiere de date RAW.
- Puteți stabili un număr maxim de 9.

Specificarea / renunțarea la specificarea DPOF pentru toate imaginile

Buton Fn → [Specify Printing] (Specificare pentru imprimare) → [DPOF setup] (Configurare DPOF) → [All images] (Toate imaginile) sau [Cancel all] (Anulare toate) → [OK] → [OK]

- Puteți selecta o valoare pentru numărul de exemplare de imprimat după ce ați selectat [All images]. Va fi imprimat același număr de exemplare pentru fiecare imagine.

Datarea imaginilor

Puteți data imaginile când le imprimați. Poziția datei (în interiorul sau exteriorul imaginii), dimensiunea caracterelor etc. depind de imprimanta folosită.

Buton Fn → **[Specify Printing]** (*Specificare pentru imprimare*) → **[Date imprint]** (*Imprimare dată*) → **[On]**

Notă

- În funcție de imprimantă, această funcție este posibil să nu fie disponibilă.

Imprimarea directă folosind o imprimantă compatibilă PictBridge

Chiar dacă nu aveți la dispoziție un calculator, puteți printa cu ușurință imaginile înregistrate cu camera dvs. foto dacă aceasta este conectată la o imprimantă compatibilă cu standardul PictBridge.

“PictBridge” este bazat pe un standard CIPA. (CIPA : Camera & Imaging Products Asociacion - *Asociația pentru Camere și Produse pentru Imagine*).



Notă

- Nu puteți imprima imagini RAW.

Etapa 1: Pregătirea camerei

Notă

- Se recomandă utilizarea adaptorului de c.a. (comercializat separat) pentru a evita întreruperea alimentării în cursul imprimării.

1 Butonul MENU →  3 → [USB connection] → [PTP]

2 Opriți camera foto și introduceți cardul de memorie care conține imaginile înregistrate.

3 Selectați, cu comutatorul de alegere a cardului de memorie, tipul de card de pe care doriți să imprimați imaginile.

Etapa 2: Conectarea camerei la imprimantă

1 Conectați camera la imprimantă.

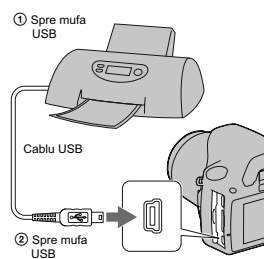

2 Porniți camera și imprimanta.

Va apărea următoarea interfață folosită pentru selectarea imaginilor pe care doriți să le imprimați.

Etapa 3 : Imprimarea

1 Selectați imaginea de imprimat folosind ◀/▶ ale butonului de comandă, apoi apăsați zona centrală a acestuia.

- Dacă doriți să renunțați, apăsați din nou zona centrală a butonului de comandă.

2 Repetați pasul 1 dacă doriți să imprimați și alte imagini.

3 Apăsați butonul MENU și efectuați fiecare reglaj în parte.

- Pentru detalii referitoare la reglaje, consultați "PictBridge menu".

4 Selectați [Print] (Imprimare) → [OK] din meniu, apoi apăsați zona centrală a butonului de comandă.

Imaginea este imprimată.

- După afișarea interfeței care indică faptul că imprimarea s-a finalizat, apăsați zona centrală a butonului de comandă.

Pentru a anula imprimarea

Pentru a opri imprimarea, apăsați în timpul imprimării în centrul butonului de comandă. Deconectați cablul USB sau opriți camera foto. Pentru reluarea imprimării urmați procedura de mai sus (Etapetele de la 1 la 3).

Meniul PictBridge

Imprimare

Sunt imprimate imaginile selectate. Pentru detalii, consultați "Etapa 3 : Imprimarea".

Stabilirea calității imprimării

Puteți stabili numărul de exemplare în care să fie imprimată o imagine, maximul admisibil fiind 20. Pentru toate imaginile selectate va fi fixat același număr de exemplare.

[Paper size] (dimensiunea colii de hârtie)

Auto	Printer setup - stabilit la imprimantă
9×13cm/3.5"×5"	89 × 127 mm
Hagaki	100 × 147 mm
10×15 cm	10 × 15 cm
4"×6"	101,6 × 152,4 mm
A6 / 4,1" × 5,8"	105 × 148,5 mm
13×18cm / 5"×7"	127 × 178 mm
Letter	216 × 279,4 mm
A4/8.3" × 11,7"	210 × 297 mm
A3 / 11,7" × 16,5"	297 × 420 mm

[Date imprint] (imprimarea datei)

Day and time (Data și ora)	Sunt inserate data și ora
Date (Data)	Este inserată data
Off (Dezactivat)	Nu este inserată data

Unmark all (Eliminarea tuturor marcajelor)

După ce este afișat mesajul, selectați [OK], apoi apăsați zona centrală a butonului de comandă. Este șters marcajul  de pe toate imaginile. Când renunțați la specificații fără a imprima imagini, selectați această opțiune.

Specificații

■ Camera

[Sistem]

Tip de cameră

Cameră digitală tip Single Lens Reflex cu bliț încorporat și cu obiective interschimbabile

Obiective

Obiective cu montură tip A

[Senzor de imagine]

Numărul total de pixeli ai camerei
cca. 14.900.000 pixeli

Numărul de pixeli eficace ai camerei
cca. 14.200.000 pixeli

Format de imagine

23,5 × 15,7 mm (format APS-C) scanare
Intercalată, Culori primare

[SteadyShot]

Sistem

Mecanism de comutare a senzorului de imagine

SteadyShot

Capacitate de compensare
Descresștere aproximativă cuprinsă între 2,5 EV și 3,5 EV din viteza obturatorului (variază în funcție de condițiile de înregistrare și de obiectivul folosit)

[Anti-Dust] (anti-praf)

Sistem

Acoperire de protecție împotriva încălcării de pe filtrul trece-jos și de pe mecanismul de comutare a senzorului de imagine

[Sistem de Autofocalizare]

Sistem

Sistem de detecție a fazei tip TTL, senzori linie CCD (9 puncte și 8 linii cu senzor central tip marcaj în cruce)

Domeniul de sensibilitate

De la 0 EV la 18 EV (echivalent cu ISO 100)

Iluminare AF

aproximativ de la 1 la 5 m

[Vizor]

Tip Sistem fix de determinare a nivelului ochilor cu pentaprismă

Câmp vizual

Aprox. 0,95

Mărire

0,83 × cu obiectiv de 50 mm la infinit,
-1m⁻¹

Declanșare cu privirea

aproximativ 16,5 mm de ocular,
10,9 mm de la cadrul ocularului la dioptrul
-1 (-1m⁻¹)

Ajustarea dioptrului

între -2,5 și + 1m⁻¹

[Comanda expunerii]

Celule în care se efectuează măsurarea

SPC

Modul de măsurare

40 segmente în formă de fagure

Domeniul de măsurare

de la 1 EV la 20 EV (între + 3 EV la
+ 20 EV pentru măsurarea punctuală),
(pentru ISO 100 cu obiectiv de F1,4)

Sensibilitatea ISO (Index de expunere recomandat)

AUTO, ISO între 100 și 3200

Compensarea expunerii

± 2,0 EV (pas de 1/3 EV)

[Obturator]

Tip Controlat electronic, transversal-
vertical, tip plan focal

Domeniul vitezelor
între 1/4000 secunde și 30 secunde, bulb
(pas de 1/3 EV)

Viteza de sincronizare a blițului
1/160 secunde

[Bliț încorporat]

Număr de reper pentru bliț
GN 10 (în metrii la ISO 100)

Durata de reciclare
Aprox. 4 secunde

Acoperirea blițului
Acoperire obiectiv de 18 mm (distanța
focală indicată de obiectiv)

Compensarea blițului
± 2,0 EV (pas de 1/3 EV)

[Suport de înregistrare]

- Card "Memory Stick PRO Duo",
- Card de memorie SD,
- Card de memorie SDHC

[Ecran LCD]

Panou LCD
6,7 cm (tip 2,7) drive TFT

Număr total de puncte
230.400 puncte (960 × 240)

[Conectori de intrare / ieșire]

USB : miniB

HDMI : minimufă HDMI tip C

[Alimentare, cerințe generale]

Acumulator utilizat
Acumulator reîncărcabil tip NP-FH50

[Altele]

PictBridge
Compatibil

Exif Print
Compatibil

PRINT Image Matching III
Compatibil

Dimensiuni (aprox.)
128,1 × 97,1 × 79,6 mm (L / Î / A,
exclusiv părțile proeminente)

Masă
aprox. 508 g (inclusiv acumulatorul și
cardul "Memory Stick PRO Duo")
aprox. 456 g (numai camera)

Intervalul de temperaturi la funcționare :
0°C ÷ +40°C

Formatul fișierului
compatibil JPEG (DCF Ver. 2.0, Exif Ver.
2.21, MPF Baseline), compatibil DPOF

Comunicație USB
USB de mare viteză (compatibil USB 2.0)

■ **Încărcător pentru acumulator tip BC-VH1**

Parametrii la intrare :
100 - 240V c.a. ; 50/60 Hz ;
4 W

Parametrii la ieșire :
8,4 V curent continuu ; 0,28 A

Intervalul de temperaturi la funcționare :
0°C ÷ +40°C

Intervalul de temperaturi la depozitare :
-20°C ÷ +60°C

Dimensiuni maxime :
aprox. : 60 × 25 × 95 mm (L / Î / A)

Masa : cca. 75 g

■ **Acumulator NP-FH50**

Acumulator folosit :

Acumulator cu ioni de litiu

Tensiune maximă :

8,4 V curent continuu

Tensiune nominală :

6,8 V curent continuu

Intensitatea maximă a curentului la încărcare

1,75 A

Tensiune maximă la încărcare :

8,4 V curent continuu

Capacitate :

- obișnuită : 6,1 Wh (900 mAh)
- minimă : 5,9 Wh (870 mAh)

Dimensiuni maxime

31,8 × 18,5 × 45,0 mm (L / Î / A)

Masa

aprox. 50 g

Design-ul și specificațiile pot fi modificate fără să fiți avizați.

Despre distanța focală



- Unghiul de imagine al acestei camere este mai îngust decât al unui aparat foto cu film, în format 35 mm. Puteți afla echivalența aproximativă a distanței focale cu cea a unui aparat foto cu film, în format 35 mm și să fotografiați la același unghi al imaginii, mărind cu jumătate distanța focală a obiectivului dvs.

Spre exemplu : utilizând un obiectiv de 50 mm, puteți obține echivalentul aproximativ al unuia de 75 mm folosit de un aparat foto cu film, în format 35 mm.

Despre compatibilitatea datelor de imagine

- Această cameră este compatibilă cu standardul universal DCF (Design rule for Camera File system) stabilit de JEITA (Japan Electronics and Information Technology Industries Association).
- Nu este garantată redarea cu alt echipament a imaginilor înregistrate cu camera dvs. și nici redarea cu această cameră a imaginilor înregistrate sau editate cu alte echipamente.

Mărci înregistrate

- **α** este marcă înregistrată a Sony Corporation.
- “Memory Stick”, , “Memory Stick PRO”, **MEMORY STICK PRO**, “Memory Stick Duo”, **MEMORY STICK DUO**, “Memory Stick PRO Duo”, **MEMORY STICK PRO DUO**, “Memory Stick PRO-HG Duo”, **MEMORY STICK PRO-HG DUO**, “Memory Stick Micro”, “MagicGate” și **MAGIC GATE** sunt mărci înregistrate ale Sony Corporation.
- “InfoLITHIUM” este marcă de comerț a Sony Corporation.
- “Photo TV HD” este marcă de comerț a Sony Corporation.
- Microsoft, Windows și Windows Vista sunt mărci înregistrate sau mărci comerciale ale Microsoft Corporation din Statele Unite și/sau din alte țări.
- HDMI, sigla HDMI și High-Definition Multimedia Interface sunt mărci de comerț sau mărci comerciale înregistrate ale HDMI Licensing LLC.
- Macintosh și MacOS sunt mărci comerciale sau mărci înregistrate ale Apple Inc.
- PowerPC este marcă de comerț înregistrată a IBM Corporation în Statele Unite.
- Sigla SDHC este marcă înregistrată.
- MultiMediaCard este marcă înregistrată a MultiMediaCard Association.
- Intel, Intel Core, MMX și Pentium sunt mărci comerciale sau mărci înregistrate ale Intel Corporation.
- Adobe este marcă de comerț înregistrată sau marcă înregistrată a Adobe Systems Incorporated în Statele Unite și / sau în alte țări.
- D-Range Optimizer Advanced utilizează tehnologie furnizată de  Apical Limited.
- În plus, denumirile produselor și sistemelor folosite în acest manual sunt, în general, mărci înregistrate sau mărci comerciale ale dezvoltatorilor și producătorilor respectivi. În continuare în acest manual nu vor apărea, însă în fiecare caz marcejele TM sau ®.

Soluționarea defecțiunilor

Dacă întâlniți vreuna dintre următoarele probleme legate de camera dvs., încercați soluțiile prezentate în continuare. Verificați elementele prezentate de la pagina 144 la pagina 152. Consultați dealer-ul dvs. Sony sau un service autorizat local Sony.

❶ Verificați elementele prezentate în continuare.

❷ Scoateți acumulatorul și introduceți-l din nou după circa un minut, apoi porniți alimentarea.

❸ Inițializați reglajele (paginile 119).

❹ Consultați dealer-ul dvs. Sony sau un service autorizat local Sony.

Acumulator și alimentare

Acumulatorul nu poate fi montat.

- Montați acumulatorul împingând pârghia de scoatere a acestuia cu muchia acumulatorului (pag. 15).
- Verificați numărul de model al acumulatorului (pag. 11, 16).

Indicatorul perioadei de autonomie rămasă este incorect sau, deși este afișat un indicator care arată că perioada de autonomie este suficientă, alimentarea încetează prea curând.

- Aceste fenomene apar dacă utilizați camera într-un loc cu temperatură foarte ridicată sau foarte scăzută (pag. 156).
- Acumulatorul este descărcat. Înlocuiți-l cu altul încărcat (pag. 12).
- Acumulatorul este uzat (pag. 16). Înlocuiți-l cu altul nou.

Nu puteți porni camera.

- Montați corect acumulatorul (pag. 15).
- Acumulatorul este descărcat. Montați un acumulator încărcat (pag. 12).
- Acumulatorul este definitiv uzat (pag. 16). Înlocuiți-l cu altul nou.

Alimentarea se oprește brusc.

- Dacă nu folosiți camera o anumită perioadă de timp, aceasta va trece în modul economic de funcționare, oprindu-se aproape complet. Pentru a reporni camera, acționați-o, spre exemplu apăsând pe jumătate butonul declanșator (pag. 114).

Indicatorul luminos ÎNCĂRCARE clipește când se încarcă acumulatorul.

- Demontați și remontați corect acumulatorul.
- Încărcați acumulatorul în condiții adecvate, când temperatura este cuprinsă între 10°C și 30°C.

Înregistrarea imaginilor

Pe ecranul LCD nu este nimic afișat când este pornită alimentarea

- În mod implicit, ecranul LCD este oprit dacă nu este efectuată nici o operație mai mult de 10 secunde, pentru a fi diminuat consumul de energie al acumulatorului.

Imaginea nu este clară în vizor.

- Reglați scala dioptrului corespunzător, cu ajutorul butonului rotativ de reglare a dioptrului (pag. 24).

Imaginea nu este înregistrată.

- Nu este introdus un card de memorie.

Obturatorul nu este eliberat.

- Folosiți un card de memorie cu comutator de protecție la scriere, iar acesta este în poziția LOCK (*blocat*). Treceți comutatorul în poziția ce permite înregistrarea.
- Poziția comutatorului de alegere a cardului de memorie este greșită. Puneți comutatorul în poziția corectă (pag. 20).
- Verificați capacitatea liberă de pe cardul de memorie (pag. 27). Dacă acesta este complet ocupat, efectuați una dintre următoarele operații :
 - ștergeți imaginile care nu vă interesează (pag. 102) ;
 - schimbați cardul de memorie.
- Nu puteți înregistra imagini în timp ce este încărcat blițul (pag. 75).
- Obturatorul nu este eliberat dacă nu s-a realizat focalizarea subiectului
- Nu este corect montat obiectivul. Montați-l corect (pag. 18).
- Dacă la cameră este montat un telescop astronomic etc., alegeți pentru modul de înregistrare varianta M și înregistrați.
- Subiectul poate solicita o focalizare specială (pag. 70). Folosiți funcția de blocare a focalizării sau pe cea de focalizare manuală (pag. 71, 74).

Înregistrarea durează mult timp.

- Este activată funcția de reducere a zgomotului (pag. 112). Aceasta nu reprezintă o disfuncționalitate.
- Înregistrați în modul RAW (pag. 109). Deoarece fișierul de date RAW este unul mare, înregistrarea în acest mod poate dura mai mult timp.

Imaginea nu este focalizată.

- Subiectul este prea apropiat. Verificați distanța focală minimă pentru obiectivul folosit.
- Înregistrați în modul manual de focalizare. Alegeți modul de focalizare automată (pag. 69).
- Când obiectivul este dotat cu comutator pentru modul de focalizare, puneți-l în poziția AF.
- Nu este suficientă lumină în mediul ambiant.

Înregistrarea declanșată de privire nu funcționează.

- Alegeți pentru [Eye-Start AF] varianta [On] (pag. 71).
- Apăsăți pe jumătate butonul declanșator.

Blițul nu funcționează.

- Modul de funcționare a blițului este [Autoflash]. Dacă doriți ca blițul să se declanșeze fără greșală, alegeți pentru modul bliț varianta [Fill-flash], pag. 75.

Apar pete neclare când înregistrați folosind blițul.

- Lumina blițului este reflectată de particulele de praf din aer și apar în imagine. Aceasta nu reprezintă o disfuncționalitate.

Reîncărcarea blițului durează prea mult.

- Blițul s-a declanșat succesiv la intervale scurte de timp. În asemenea cazuri, procesul de reîncărcare va dura mai mult decât în mod obișnuit, pentru a se evita încălzirea excesivă a camerei foto.

Imaginea înregistrată cu blițul este prea întunecată.

- Dacă subiectul este în afara razei de acțiune a blițului (distanța până la care poate ajunge lumina acestuia), imaginile vor fi întunecate deoarece subiectul nu este luminat de bliț. Dacă modificați sensibilitatea ISO, se va modifica și raza de acțiune a blițului (pag. 77).
- În următoarele cazuri, imaginea poate fi întunecată. Înregistrați după ce demontați accesoriile următoare :
 - filtrul ND sau cel PL
 - dispozitivul de difuzie a luminii
 - panoul larg pentru blițul HVL-F36AM.

Data și ora sunt înregistrate incorect.

- Reglați corect data și ora (pag. 23, 115).

Valoarea diafragmei și / sau viteza obturatorului clipește când apăsați pe jumătate butonul declanșator.

- Subiectul este prea luminos sau prea întunecat, fiind în afara domeniului de înregistrare disponibil. Efectuați din nou reglajul corect.

Imaginea conține mult alb (este prea luminoasă).**Apar zone luminoase neclare în imagine (Imagini fantomă).**

- Imaginea a fost înregistrată în condiții de iluminare cu o sursă puternică de lumină și prin obiectiv a pătruns prea multă lumină. Montați un parasolar (comercializat separat).

Colțurile imaginii sunt prea întunecate.

- Dacă este folosit un filtru sau parasolarul, demontați-le și încercați să fotografiați din nou. În funcție de grosimea filtrului și de montarea improprie a acestuia, filtrul sau parasolarul pot să apară parțial în imaginea înregistrată. Proprietățile optice ale unor obiective pot face ca părțile periferice ale imaginii să apară prea întunecate (lumina fiind insuficientă).

Ochii subiectului înregistrat apar de culoare roșie.

- Activați funcția de reducere a efectului de ochi roșii (Red Eye Reduction) (pag. 77).
- Apropiți-vă de subiect și fotografiați de la o distanță care să se încadreze în raza de acțiune a blițului, când acesta este utilizat (pag. 77).

Pe ecran apar și rămân puncte.

- Aceasta nu este o disfuncționalitate. Aceste puncte nu vor fi însă înregistrate (pag. 7).

Imaginea este neclară.

- Imaginea a fost înregistrată într-un spațiu întunecos, fără bliț, și au intervenit mișcări nedorite ale aparatului. Se recomandă utilizarea unui trepied sau a blițului (pag. 47, 75).

Scala EV ◀▶ apare intermitent în vizor.

- Subiectul este prea luminos sau prea întunecat pentru domeniul de măsură al camerei.

Vizualizarea imaginilor

Camera foto nu poate reda imagini

- Ați modificat denumirea fișierului/directorului cu ajutorul unui calculator (pag. 127).
- Nu este garantată redarea unei imagini cu această cameră foto dacă a fost modificată cu ajutorul calculatorului sau dacă a fost înregistrată cu alt model de cameră decât al dvs.
- Camera foto este în modul USB. Renunțați la comunicarea USB (pag. 125).

Imaginea nu apare pe ecranul televizorului.

- Verificați dacă este corect realizată conexiunea (pag. 104).

Ștergerea imaginilor / Realizarea de montaje

Camera foto nu poate șterge o imagine.

- Renunțați la protecția imaginii (pag. 101).

Ați șters imaginea din greșeală.

- Odată ce ați șters o imagine, nu o mai puteți recupera. Vă recomandăm să protejați imaginile care nu doriți să fie șterse (pag. 101).

Nu puteți atașa un marcaj de imprimare DPOF.

- Marcajele de imprimare DPOF nu pot fi atașate fișierelor cu date RAW.

Calculator

Nu știți dacă sistemul de operare al calculatorului este compatibil cu camera.

- Consultați secțiunea "Configurația recomandată" (pag. 121, 129).

Calculatorul folosit nu recunoaște camera foto.

- Verificați dacă este pornită camera.
- Când nivelul de energie al acumulatorului este scăzut, montați un acumulator încărcat (pag. 12) sau utilizați adaptorul de rețea (comercializat separat).

- Folosiți cablul USB (furnizat) (pag. 122).
- Deconectați cablul USB și reconectați-l mai bine.
- Alegeți pentru [USB connection] varianta [Mass Storage] (pag. 122).
- Decuplați toate echipamentele în afară de cameră, de tastatură și de mouse de la conectorii USB ai calculatorului.
- Conectați direct camera la calculator fără a utiliza un hub USB sau alte dispozitive intermediare (pag. 121).

Nu puteți copia imagini.

- Conectați corect camera cu calculatorul realizând o conexiune USB (pag. 122).
- Urmați procedura de copiere adecvată pentru sistemul de operare al calculatorului (pag. 123).
- Dacă fotografiați imagini folosind un suport de înregistrare formatat pe calculator, este posibil să nu le puteți copia la calculator. Utilizați un suport de înregistrare formatat cu camera dvs. foto (pag. 111).

Imaginea nu poate fi redată pe calculator.

- Dacă utilizați aplicația software "PMB", consultați documentația "PMB Help" a acesteia.
- Consultați producătorul calculatorului sau pe cel al aplicației software.

După realizarea unei conexiuni USB, aplicația "PMB" nu pornește automat.

- Realizați conexiunea USB când calculatorul este pornit (pag. 122).

Nu știți cum să utilizați aplicațiile software (furnizate).

- Consultați documentația help sau ghidul fiecărei aplicații.

Card de memorie

Nu puteți introduce un card de memorie în aparat.

- Poziția în care este introdus cardul de memorie în aparat este greșită. Introduceți corect memoria în camera foto (pag. 20).

Nu puteți înregistra pe un card de memorie.

- Cardul de memorie este complet ocupat. Ștergeți imaginile ce nu vă interesează (pag. 102).
- Ați introdus în aparat un card de memorie care nu poate fi utilizat (pag. 21).

Ați formatat din greșeală cardul de memorie.

- Prin formatare sunt șterse toate informațiile de pe cardul de memorie. Nu le mai puteți recupera.

Memoria "Memory Stick PRO Duo" nu este recunoscută de un calculator care are slot pentru "Memory Stick".

- Dacă nu este acceptat un card "Memory Stick PRO Duo" de slotul "Memory Stick" al calculatorului, conectați camera la calculator (pag. 122). Calculatorul recunoaște "Memory Stick PRO Duo".

Imprimare

Consultați și secțiunea următoare "Imprimantă care acceptă standardul PictBridge" corelat cu elementele de mai jos.

Culorile care apar în imagine sunt ciudate.

- Ați înregistrat imaginile în modul Adobe RGB folosind o imprimantă sRGB care nu este compatibilă cu Adobe RGB (DCF2.0 / Exif2.21), imaginile sunt imprimate la o intensitate de culoare mai scăzută (pag. 88).

Imaginile sunt imprimate cu ambele margini tăiate.

- În funcție de imprimantă, marginile din stânga, din dreapta, de sus și de jos ale imaginii pot fi eliminate. Mai ales în cazul imprimării unei imagini înregistrate în modul [16:9], marginile laterale ale acesteia pot fi tăiate.
- Când imprimați imagini folosind propria imprimantă, anulați reglajele trimming (*păstrare zonă mărită*) sau borderless (*fără margini*). Consultați producătorul imprimantei pentru a afla dacă aceasta beneficiază sau nu de aceste funcții.
- Când imprimați imaginile la un magazin specializat, întrebați personalul acestuia dacă poate imprima fotografiile fără a elimina ambele margini.

Nu puteți imprima imaginile cu dată.

- Folosind "PMB", puteți imprima imaginile cu dată (pag. 133).
- Această cameră foto nu beneficiază de facilitatea de suprapunere a datei peste imagini. Totuși, deoarece imaginile înregistrate cu dată includ informații temporale între celelalte date, aveți posibilitatea de a suprapune data pe fotografii în cazul în care imprimanta sau aplicația software pot recunoaște informații Exif. Pentru compatibilitatea cu informațiile Exif, consultați producătorul imprimantei sau pe cel al software-ului.
- Când imprimați imagini la un magazin specializat, fotografiile pot fi imprimate cu dată dacă solicitați aceasta.

Imprimantă care acceptă standardul PictBridge

Pentru detalii, consultați manualul de instrucțiuni furnizat pentru imprimantă sau apălați la producătorul acesteia.

Nu poate fi stabilită conexiunea.

- Camera nu poate fi conectată direct la o imprimantă care nu acceptă standardul PictBridge. Consultați producătorul imprimantei pentru a afla dacă aceasta acceptă sau nu standardul PictBridge.
- Alegeți pentru [USB connection] varianta [PTP] (pag. 137).
- Deconectați și apoi reconectați cablul USB. Dacă apare un mesaj de eroare indicat de imprimantă, consultați documentația ce o însoțește.

Nu puteți imprima imaginile.

- Verificați dacă imprimanta și camera foto sunt corect conectate prin intermediul cablului USB.
- Fișierele de date RAW nu pot fi imprimate.
- Este posibil ca imaginile modificate cu ajutorul unui calculator sau cele înregistrate cu alte aparate decât această cameră foto să nu poată fi imprimate.

În zona în care ar trebui să apară data, apare simbolul "---- --".

- Imaginile care nu conțin data/ora înregistrării nu pot fi imprimate cu dată. Alegeți pentru opțiunea [Date imprint] (*imprimare dată*) varianta [Off] și imprimați imaginea din nou (pag. 139).

Nu puteți imprima imaginile la dimensiunea selectată.

- Deconectați cablul USB și apoi recuplați-l când modificați dimensiunea hârtiei după ce imprimanta a fost conectată la camera foto.
- Reglajele de imprimare ale camerei diferă de cele ale imprimantei. Modificați fie reglajele camerei foto (pag. 139), fie pe cele ale imprimantei.

Nu puteți acționa camera foto după ce s-a renunțat la imprimare.

- Așteptați o vreme pentru că imprimanta execută procedura de renunțare la imprimare. În funcție de imprimantă, această operație poate dura mai mult.

Altele

Lentilele sunt aburite.

- A condensat umezeală pe lentile. Opriți camera foto și lăsați-o circa o oră înainte de a încerca să o mai folosiți (pag. 156).

Când porniți camera este afișat mesajul “Set date and time?” (Potrivii data și ora).

- Camera nu a fost utilizată o perioadă de timp, fiind lăsată cu un acumulator slab încărcat sau fără acumulator. Schimbați acumulatorul și potriviți din nou data și ora (pag. 23, 156). Dacă reglajul pentru dată se pierde de fiecare dată când este schimbat acumulatorul, consultați dealer-ul dumneavoastră Sony sau un service Sony local, autorizat.

Numărul de imagini care pot fi înregistrate nu descrește sau descrește din doi în doi.

- Aceasta se datorează faptului că raportul de compresie și dimensiunea imaginii după comprimare se modifică în funcție de imagine când înregistrați imagini JPEG (pag. 109).

Reglajul este inițializat fără să fie efectuată o operație de inițializare.

- Acumulatorul a fost demontat când comutatorul POWER este în poziția ON. Când demontați acumulatorul, verificați mai întâi dacă acest comutator POWER este pus în poziția OFF și dacă nu este aprins indicatorul luminos de acces (pag. 15, 34).

Camera nu funcționează corespunzător.

- Opriți camera. Demontați și apoi remontați acumulatorul. Dacă este utilizat un adaptor de c.a. (comercializat separat), decuplați cablul de alimentare. Dacă se încălzește camera, lăsați-o să se răcească înainte de a aplica procedura de corectare. Dacă aparatul nu funcționează nici după aplicarea acestor soluții, consultați dealer-ul dumneavoastră Sony sau un service Sony local, autorizat.

Pe scala SteadyShot apar intermitent cinci bare.

- Funcția SteadyShot nu acționează. Puteți continua să înregistrați, însă această funcție nu va fi activă. Opriți și reporniți camera. Dacă scala SteadyShot continuă să apară intermitent, consultați dealer-ul dumneavoastră Sony sau un service Sony local, autorizat.

Pe ecranul LCD apare indicația “-E.”.

- Scoateți cardul de memorie, apoi reintroduceți-l. Dacă această procedură nu face ca indicația să dispară de pe ecran, formatați cardul de memorie.

Mesaje de avertizare

Dacă este afișat vreunul dintre următoarele mesaje, urmați instrucțiunile de mai jos :

Incompatible battery. Use correct model.
(Acumulator incompatibil. Folosiți modelul corect.)

- Este utilizat un model de acumulator incompatibil (pag. 16).

Set date and time? (Potrivii data și ora?)

- Potrivii data și ora. Dacă nu ați utilizat camera o perioadă lungă de timp, încărcați acumulatorul (pag. 23, 156).

Power insufficient. (Insuficientă energie.)

- Ați încercat să efectuați operația [Cleaning mode] când acumulatorul nu era suficient încărcat. Încărcați acumulatorul sau utilizați un adaptor de rețea (comercializat separat).

Unable to use Memory Stick. Format?
(Cardul Memory Stick nu poate fi utilizat. Formatați?)

Unable to use SD memory card. Format? (Cardul SD nu poate fi utilizat. Formatați?)

- Cardul de memorie a fost formatat pe calculator și formatul fișierul a fost modificat. Selectați [OK], apoi formatați cardul de memorie. Puteți utiliza din nou cardul de memorie, însă toate datele conținute anterior de acesta vor fi șterse. Operația de formatare poate dura o vreme. Dacă mesajul va continua să fie afișat, schimbați cardul de memorie.

Card error. (Eroare legată de card)

- Cardul de memorie introdus în camera foto nu este compatibil cu aceasta sau operația de formatare a eșuat.

Reinsert the "Memory Stick".

(Reintroduceți Memory Stick.)

Reinsert SD memory card. (Reintroduceți cardul SD)

- Cardul de memorie introdus nu poate fi utilizat pentru această cameră foto.
- Cardul de memorie este deteriorat.
- Secțiunea cu conectori a cardului de memorie este murdară.

SD memory card locked. (Card de memorie SD blocat.)

- Folosiți un card de memorie cu comutatorul de protejare la scriere în poziția LOCK. Deplasați comutatorul în poziția de înregistrare.

This "Memory Stick" is not supported.
(Acest "Memory Stick" nu este acceptat.)

- Folosiți un card de memorie "Memory Stick" disponibil pentru această cameră (pag. 21).

No "Memory Stick" inserted. Shutter is locked. (Nici un "Memory Stick" introdus. Declanșator blocat.)

No SD memory card inserted. Shutter is locked. (Nici un card SD introdus. Declanșator blocat.)

- Nu este introdus nici un card de memorie de tipul selectat cu ajutorul comutatorului aferent. Introduceți un card de memorie de tipul selectat sau schimbați poziția comutatorului de selecție a cardului folosit.

Processing...

(Procesare)

- Apare când este realizată reducerea zgomotului datorat expunerii prelungite care durează o perioadă de timp egală cu cea cât obturatorul a fost deschis. Nu puteți continua să înregistrați în timpul acestei operații de reducere a zgomotului.

Unable to display. *(Nu se poate afișa)*

- Este posibil ca imaginile înregistrate cu alte camere digitale sau cele modificate cu un calculator să nu poată fi afișate.

No lens attached. Shutter is locked. *(Nu este montat obiectivul. Obturatorul este blocat.)*

- Obiectivul nu este corect montat sau nu este montat nici un obiectiv la camera foto.
- Când atașați camera digitală la un telescop astronomic sau la un alt dispozitiv similar, alegeți ca variantă de înregistrare modul M.

No images. *(Nici o imagine.)*

- Pe cardul de memorie nu există nici o imagine.

Image protected. *(Imagine protejată.)*

- Ați încercat să ștergeți imagini protejate.

Unable to print. *(Nu se poate imprima.)*

- Ați încercat să aplicați marcajul DPOF unor imagini RAW.

Initializing USB connection... *(Inițializarea unei conexiuni USB...)*

- A fost realizată o conexiune USB. Nu decuplați cablul USB.

Check the connected device. *(Verificați dispozitivul conectat)*

- Nu poate fi stabilită o conexiune PictBridge. Decuplați cablul USB și reconectați-l.

Camera overheating. Allow it to cool. *(Suprîncălzirea camerei. Lăsați-o să se răcească.)*

- Camera s-a încălzit deoarece ați înregistrat în mod continuu.
Opriti alimentarea. Așteptați până ce camera se răcește și poate din nou să înregistreze.

Camera error. *(Eroare de cameră)*

System error. *(Eroare de sistem)*

- Opriti alimentarea, demontați acumulatorul, apoi remontați-l. Dacă mesajul apare în mod frecvent, consultați dealer-ul dumneavoastră Sony sau un service Sony local, autorizat.

Unable to magnify. *(Nu poate fi mărită imaginea)*

Unable to rotate image. *(Nu poate fi rotită imaginea)*

- Imaginile înregistrate cu alte camere foto este posibil să nu poată fi mărite sau rotite.

No images changed. *(Nici o imagine modificată.)*

- Ați încercat să modificați imagini protejate sau specificate DPOF fără a schimba specificația acestora.

Cannot create more folders. *(Nu pot fi create directoare suplimentare.)*

- Directorul a cărei denumire începe cu "999" există deja pe cardul de memorie. Nu puteți crea alte directoare în acest caz.

Printing canceled. *(Imprimare anulată)*

- Operația de imprimare a fost anulată. Decuplați cablul USB sau opriti camera.

Unable to mark. *(Nu pot fi marcate)*

- Ați încercat să marcați imagini RAW din interfața PictBridge.

Printer error. *(Eroare de imprimare)*

- Verificați imprimanta.
- Verificați dacă imaginea pe care vreți să o imprimați este defectă.

Printer busy. *(Imprimanta este ocupată)*

- Verificați imprimanta.

Măsurile de precauție

Nu folosiți / nu depozitați aparatul în următoarele locuri

- În locuri cu temperatură foarte mare, extrem de uscate sau de umede.
În astfel de locuri cum ar fi într-o mașină parcată la soare, este posibil să se deformeze corpul camerei sau pot apărea disfuncționalități.
- Sub razele directe ale soarelui sau în apropierea surselor de încălzire.
Este posibil să se deformeze sau să se decoloreze corpul camerei sau pot apărea disfuncționalități.
- În locuri supuse vibrațiilor.
- În zone plasate în câmpuri magnetice puternice.
- În locuri cu mult praf sau nisip
Aveți grijă să nu lăsați praful sau nisipul să pătrundă în camera dvs. foto. Acestea pot genera disfuncționalități care, uneori, nu mai pot fi remediate.

La depozitare

- Aveți grijă să montați capacul obiectivului sau pe cel de protecție a corpului camerei când nu folosiți aparatul. La atașarea capacului de protecție a corpului camerei, aveți grijă să eliminați tot praful de pe el înainte de a-l monta la aparat. Când achiziționați setul pentru obiectiv DT 18 – 55 mm F3,5 – 5,6 SAM, cumpărați și capacul pentru spatele obiectivului ALC-R55.

În legătură cu temperaturile de funcționare

Camera este proiectată pentru a fi folosită la temperaturi cuprinse între 0°C și 40°C. Nu este recomandată fotografierea în locuri cu temperaturi extrem de ridicate sau de scăzute, care nu se încadrează în intervalele indicate mai sus.

În legătură cu condensarea umezelii

Când camera este adusă direct dintr-un loc cu temperatură scăzută într-unul cu temperatură ridicată, este posibil ca umezeala să condenseze în interiorul sau pe exteriorul acesteia. Condensarea umezelii poate cauza disfuncționalități aparatului.

Pentru a preveni condensarea umezelii

Când deplasați camera foto dintr-un loc cu temperatură scăzută într-unul cu temperatură ridicată, izolați aparatul într-o pungă de plastic și lăsați-l în noile condiții, pentru adaptare, circa o oră.

Dacă a condensat umezeala

Opriți camera foto și așteptați aproximativ o oră să se evapore umezeala. Țineți seama că dacă încercați să fotografiați cât timp există umezeală condensată pe lentile, imaginile nu vor fi clare.

Bateria reîncărcabilă din interiorul aparatului

Această cameră are în interior o baterie reîncărcabilă cu ajutorul căreia sunt reținute data, ora și alte reglaje, indiferent dacă aparatul este pornit sau oprit.

Această baterie reîncărcabilă se încarcă în mod continuu atât timp cât folosiți camera. Dacă însă veți utiliza camera foto numai pe perioade scurte de timp, bateria se va descărca treptat, iar dacă nu folosiți deloc aparatul aproximativ 3 luni, aceasta se va descărca în totalitate.

În acest caz, aveți grijă să încărcați bateria reîncărcabilă înainte de a utiliza camera foto.

Puteți folosi camera digitală cu toate că respectiva baterie este descărcată, atât timp cât nu înregistrați data și ora.

Dacă aparatul foto revine la reglajele implicite implicite de fiecare dată când încărcați bateria reîncărcabilă, este posibil ca aceasta să fie uzată definitiv. Consultați dealer-ul Sony sau un service Sony autorizat.

**Metoda de încărcare a bateriei
reîncărcabile din interiorul aparatului**

Introduceți un acumulator încărcat în aparat sau conectați camera la o priză de perete cu ajutorul adaptorului de rețea (nu este furnizat) și lăsați camera timp de 24 de ore sau mai mult cu alimentarea oprită.

Note privind înregistrarea/redarea

- Înainte de a înregistra evenimente unice, efectuați o înregistrare de probă pentru a vă asigura că aparatul funcționează corect.
- Acest aparat nu rezistă la praf, stropire sau udare.
- Nu îndreptați camera spre soare sau spre alte surse de lumină puternică deoarece vă poate fi afectată ireversibil vederea sau poate fi deteriorată camera foto.
- Nu folosiți camera în apropierea surselor de unde radio puternice sau a emițătoarelor de radiații. Redarea sau înregistrarea corectă a imaginilor poate fi imposibilă.
- Folosirea camerei în locuri cu mult praf sau nisip poate conduce la apariția de disfuncționalități.
- În cazul în care condensează umezeala în interiorul camerei foto aveți grijă ca aceasta să se evapore înainte să mai utilizați aparatul (pag. 156).
- Nu agitați și nu loviți camera. Pe lângă disfuncționalități și imposibilitatea de a înregistra imagini, aceasta poate face inutilizabil suportul de memorie sau poate conduce la deteriorarea sau la pierderea datelor de imagine.
- Curățați suprafața blițului înainte de utilizare. Datorită căldurii, impuritățile de pe suprafața blițului se pot decolora sau se pot lipi de acesta, conducând la o emisie insuficientă de lumină.
- Aveți grijă să nu lăsați camera sau accesoriile acesteia la îndemâna copiilor. Acumulatorul, capacul suportului pentru accesorii etc. pot fi înghițiți de aceștia. Dacă totuși se produce un astfel de eveniment nedorit, consultați imediat un doctor.

Ghid de pornire rapidă

Pregătire

Acumulator

1 Încărcați acumulatorul până ce indicatorul luminos ÎNCĂRCARE se stinge.

Pentru clienții din Statele Unite și din Canada

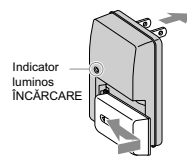

Pentru clienții din alte țări și regiuni în afară de Statele Unite și din Canada

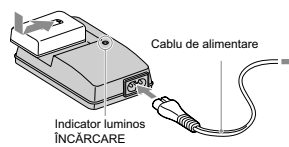

2 Introduceți acumulatorul în camera foto digitală.

Inserați complet acumulatorul pentru a ajunge în poziția corectă, în timp ce apăsați pârghia de blocare a acestuia cu colțul acumulatorului.

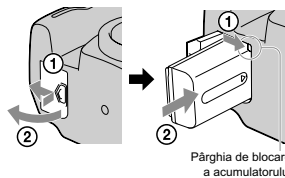

Obiectiv

1 Detașați capacul corpului camerei și montați-l în partea din spate a obiectivului

- Nu atingeți părțile interioare ale camerei.
- Dacă pătrund fire de praf în aparat, este posibil ca acestea să apară în imagini. Nu lăsați camera sau obiectivul fără capac. Când schimbați obiectivul, efectuați operațiile necesare rapid, într-un loc ferit de praf.

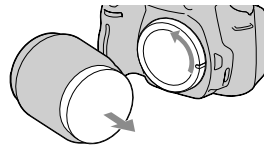

2 Montați obiectivul aliniind reperele așa cum prezentat în imaginea de mai jos.

- Rotiți obiectivul până ce se aude un clic.
- Scoateți capacul obiectivului în timpul înregistrării.

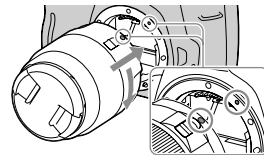

Cardul de memorie

- 1 Deschideți capacul compartimentului pentru cardul de memorie.

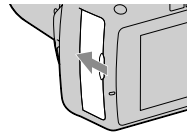

- 2 Introduceți un card de memorie și selectați, cu ajutorul comutatorului corespunzător, tipul de card de memorie pe care vreți să îl folosiți.

- Când introduceți cardul de memorie, opriți camera.
- Pentru a afla ce tipuri de carduri de memorie pot fi folosite, consultați pag. 20.

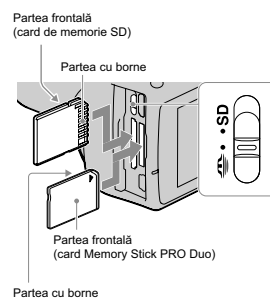

Stabilirea datei / orei

1 Porniți camera.

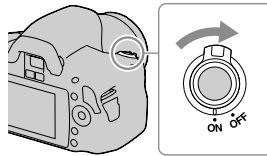

2 Stabiliți data și ora corecte.

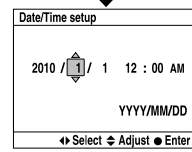
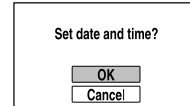
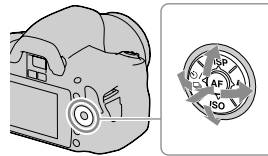

Înregistrare

- 1 Puneți comutatorul rotativ de mod în poziția AUTO.**

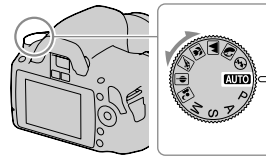

- 2 Priviți prin vizor.**

- Ajustați discul de reglare a dioptrului în cazul în care focalizarea vizorului nu este adecvată.

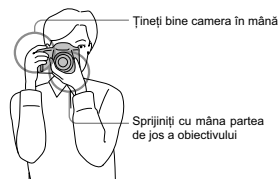

- 3 Apăsați pe jumătate butonul declanșator pentru a realiza focalizarea.**

- Apăsarea pe jumătate a butonului declanșator și menținerea acestuia conduce la activarea autofocalizării.

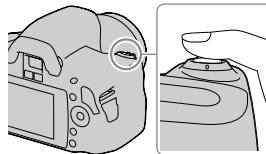

- 4 Apăsați complet butonul declanșator pentru a înregistra imaginea.**



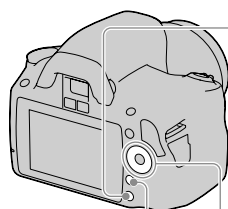

Redare



Buton de comandă

Apăsați butonul .



Pentru a reda imaginea următoare sau pe cea precedentă : apăsați /  de la butonul de comandă.

Pentru a reveni la modul înregistrare : Apăsați butonul .

Pentru a șterge o imagine

Apăsați .

Pentru a beneficia de toate facilitățile camerei dvs. digitale Single Lens Reflex, citiți acest manual de instrucțiuni.

Index

Valori numerice

Măsurare 40 segmente în formă de fagure.. 140

A

Activități sportive..... 55
Acumulator 12, 15
 Încărcare 12
Adâncime de câmp..... 58
Adobe RGB..... 88
AF, area ~ 73
AF continuă..... 72
AF, sursă luminoasă 77
AF unică..... 72
Ajustarea dioptrelor 24
Ambient, lumină 92
Antipraf, funcție 30
Apăsare pe jumătate..... 49
Autofocalizare..... 69
Apus de soare..... 56
Autofocalizare declanșată de privire..... 71
Autofocalizare, mod 72
Auto off w/VF..... 117
Avertizare, mesaje..... 153

B

Balans de alb 83
Balans de alb prestabilit..... 83
Bliț automat..... 75
Bliț, compensare~ 80
Bliț, fără fir..... 78
Bliț, mod 75
Bliț oprit..... 48, 75
Bliț umplere 75
Buton de comandă..... 32, 62, 113
Buton declanșator 32, 48
Buton Fn..... 33, 43
Buton DISP..... 33, 35, 94
Buton MENU..... 33, 43
Buton Redare 33, 94
Buton Ștergere..... 33, 102

C

Calculator 121
 Configurații recomandate 121
 Software 121
Calitatea imaginilor..... 109
Cantitate expunere 58
Capac ocular..... 26
Card de memorie SD..... 20
Ceas, setare 23, 115
Claritate..... 86
Comutator de alegere a tipului de card 20
Compensarea blițului 80
Compensarea expunerii..... 79
Conector DC IN 36
Conexiune USB 122, 138
Condensarea umezelii 156
Contrast 86
Ctrl dial setup..... 113
CTRL FOR HDMI 106
Culoare fundal..... 114
Curățare, mod 30
Curea de umăr 25

D

Data / Ora, configurare..... 23, 115
Denumire director 120
Diafragmă 58, 61
Dimensiunea imaginii 108
Director nou 111
Distanța focală 142
D, Optimizator domeniu~ 86
DOPF, reglaj..... 135
Drive, mode~ 89

E

Economisire energie..... 114
Expunere 58
Expunere, mod 58
Expunere, Compensare~ 79
Expunere manuală..... 65
Eye-Start AF..... 71

F				L	
Fișier, număr	110			Limbă	115
Focalizare	69			Long exp NR	112
Focalizare blocată	71			Luminozitatea LCD	116
Focalizare manuală	74			LCD	
Focalizare, mod-	72			ecran	35, 98
Format de imagine	108			Luminozitate	116
Formatare	111			Lumină mediu ambiant	92
Fotografiere	48				
				M	
H				Macintosh, calculator	130 - 133
HDMI, conector	141			Macro	54
High ISO NR	112			Mașonul ocularului	26
High-Speed Sync	40			Măsurătoare bazată pe centru	81
Histogramă	100			Meniu	43
				Mesaje de avertizare	153
I				Mod de măsurare	81
Identificarea părților componente	32			Memory Stick Duo	20
Ieșire HDMI	141			Memory Stick PRO Duo	20
Image Data Converter SR	132			Multisegment	81
Image Data Lightbox SR	132				
Imagine mărită	95			N	
Imprimare	135, 137			Numărul de imagini ce pot fi	
Datei	136			înregistrate	27, 28
Index imagine	96			Numărul fișierului	110
Indicator de focalizare	70				
Interfață				O	
de redare	94			Obiectiv	18
ghid de asistență	114			Optimizatorul domeniului D	135
grafică	36			SO	129
index	96				
standard	38			P, Q	
				Peisaj	53
Î				PictBridge	137
Înregistrare	45			PMB	133
BULB	67			Portret	52
continuă	89			Portret în noapte / vedere nocturnă	57
				Program automat	60
J				Prezentare de imagini	97
JPEG	109			Prioritate timp de expunere	63
				Prioritate diafragmă	61
				Protejare	101
				Previzualizare	89
				Previzualizare inteligentă	89

R	
Raport de compresie	109
RAW.....	109, 132
Rear sync.....	75
Reducere ochi roșii	77
Reducerea zgomotului	112
Resetare.....	119
Revizualizare automată.....	116
Rotirea imaginilor	95

S, Ș	
Saturație	86
Scala EV.....	66, 92
Selectare director	111
Selecția scenei.....	51
Semnale audio.....	114
Sensibilitate ISO	82
Senzori privire prin vizor.....	117
Single-shot AF	72
Sistem de operare.....	129
Software	129
Soluționarea defecțiunilor.....	144
Spațiu de culoare.....	88
Specificații	140
Spot (punctual)	81
sRGB.....	88
Stil creativ	86
Stabilire dată / oră	23, 115
Slow Sync (Sincronizare lentă).....	75
SteadyShot, funcție	46
Ștergere	102

T, Ț	
Telecomandă	93
Temporizator	90
Timp de expunere.....	58, 63

U	
Umezeală, condensare.....	156
USB, conexiune	122, 138

V	
Valori adiacente.....	91
Valori adiacente bliț	91
Versiune.....	118
Vizionarea imaginilor la televizor.....	104
Vizor.....	40
Vizualizarea imaginilor	94

W	
Windows, calculator.....	129
Wireless (fără fir), bliț.....	78
WB (echilibru de alb).....	83
WB, buton~	75

Z	
Zgomot, reducere	112
cauzat de expunerea prelungită	112
cauzat de sensibilitatea ridicată	112
Zonă de AF.....	73

SONY®

Informații suplimentare legate de acest produs, precum și răspunsuri la cele mai frecvente întrebări puteți găsi pe Site-ul nostru de Internet dedicat clienților.

<http://www.sony.ro>

RO



Dezafectarea echipamentelor electrice și electronice vechi (Valabil în Uniunea Europeană și în celelalte state europene cu sisteme de colectare separate)

Acest simbol marcat pe un produs sau pe ambalajul acestuia indică faptul că respectivul produs nu trebuie considerat reziduu menajer în momentul în care doriți să îl dezafecțați. El trebuie dus la punctele de colectare destinate reciclării echipamentelor electrice și electronice.

Dezafectând în mod corect acest produs veți ajuta la prevenirea posibilelor consecințe negative asupra mediului înconjurător și sănătății oamenilor care pot fi cauzate de tratarea inadecvată a acestor reziduuri. Reciclarea materialelor va ajuta totodată la conservarea resurselor naturale. Pentru mai multe detalii legate de reciclarea acestui produs, vă rugăm să consultați biroul local, serviciul de preluare a deșeurilor sau magazinul de unde ați achiziționat produsul.